

GEBRUIKSAANWIJZING



FYSIC[®]

**FX-6000
FX-6020**

1 OVERZICHTEN

1.1 HANDSET:

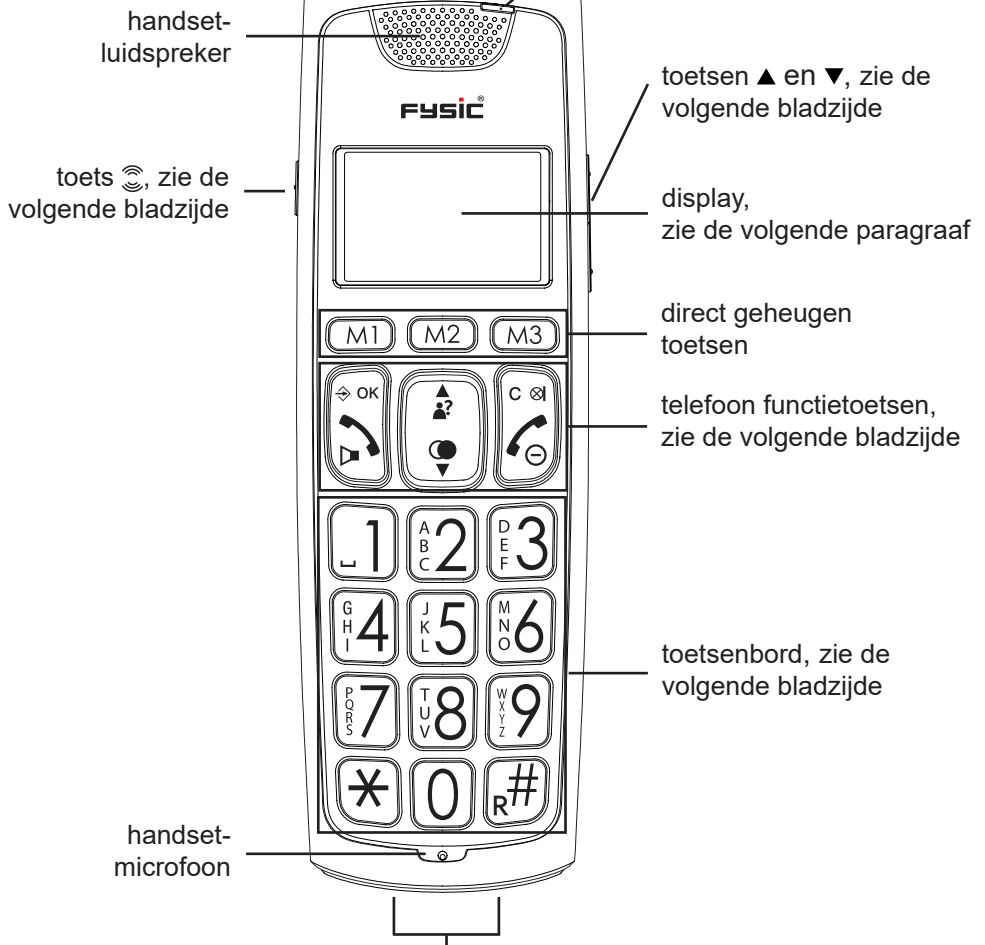



toets BOOST: tijdens gesprek indrukken om de extra versterker in te schakelen



toetsen ▲ en ▼: om tijdens het gesprek het ontvangstvolumen te verhogen of verlagen



vanuit de ruststand indrukken om het menu te openen
tijdens het instellen indrukken om een instelling te bevestigen



indrukken om een oproep aan te nemen of om een telefoongesprek te beginnen
tijdens het gesprek nogmaals indrukken om de luidsprekerfunctie in- of uit te schakelen



vanuit ruststand indrukken om het NummerWeergavegeheugen te openen
bij gebruik indrukken om door de geheugens of instellingen te bladeren
tijdens telefoongesprek indrukken om het volume te verhogen



vanuit ruststand indrukken om het laatstenummergeheugen te openen
bij gebruik indrukken om door de geheugens of instellingen te bladeren
tijdens telefoongesprek indrukken om het volume te verlagen



correctietoets bij het invoeren van telefoonnummers en namen
tijdens gesprek: indrukken om de microfoon uit te schakelen
vanuit rust indrukken om een intercomgesprek te beginnen
tijdens instellen indrukken om een stap terug te gaan



indrukken om een telefoongesprek te beëindigen
ingedrukt houden (>5 sec) om de handset uit te schakelen











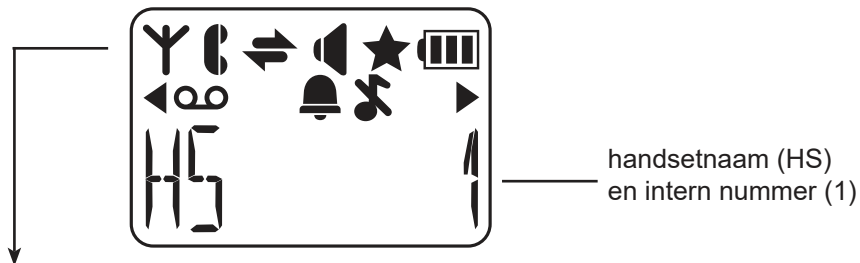



toets 0-9: om telefoonnummers te kiezen en geheugens in te voeren
toets 0: ingedrukt houden om een kiespauze in te voegen



toetsen 'sterretje' en 'hekje': worden gebruikt bij bijvoorbeeld telebankieren
toets R: functietoets bij sommige telediensten

1.2 DISPLAY:



-  knippert als de handset de verbinding met de basis kwijt is
is continu opgelicht als de handset in bereik van de basis is
-  knippert als u van buiten af opgebeld wordt
is continu opgelicht tijdens het telefoongesprek
-  knippert als u intern opgebeld wordt
is continu opgelicht tijdens het intercomgesprek
-  licht op als de luidsprekerfunctie is ingeschakeld
-  licht tijdens het raadplegen van het nummerweergave geheugen op
bij nieuwe oproepen
-  geeft de status van de oplaadbare batterijen weer:
 -  = batterijen zijn vol
 -  = batterijen 2/3 vol
 -  = batterijen 1/3 vol, deze nu zo spoedig mogelijk opladen
 -  = batterijen zijn leeg, de handset zal nu uitschakelen en u kunt nu niet meer telefonerengedurende het opladen verloopt het batterijsymbool totdat de batterijen volledig geladen zijn
-  licht op als het nummer langer is dan in het display kan worden weer-
gegeven (druk op toets # om de rest van het nummer te zien)



licht op als u een voicemail bericht heeft ontvangen (alleen FSK systemen)



licht op als de alarm(wek)functie is ingeschakeld



licht op als het geluid van de bel op 0 staat (uitgeschakeld)

1.3 BASIS:

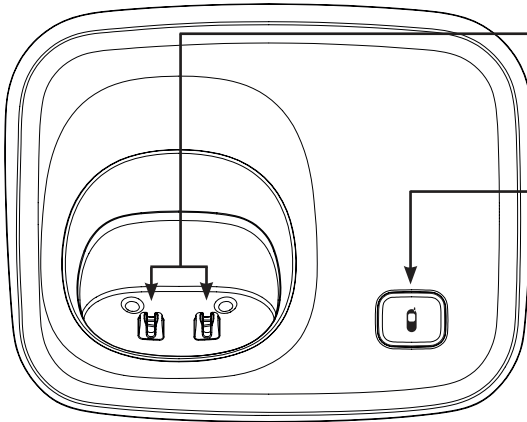

laadcontacten: via deze contacten worden de oplaadbare batterijen in de handset opgeladen

oproep-toets: om alle handsets op te roepen (handset-zoektoets)
tevens aanmeldtoets om nieuwe handset aan te melden.

2 INSTALLATIE

2.1 BASIS:

Telefoonaansluiting:

Het kleine stekkertje aan het telefoonsnoer achter in de basis in aansluiting  steken (het stekkertje aandrukken tot u een klik hoort).

De telefoonstekker in de telefoonwandcontactdoos steken.

Voeding:

Verbind de meegeleverde voedingsadapter met aansluiting  achter op de basis en doe de adapter in een 230V stopcontact.

 GEBRUIK ALLEEN DE MEEGELEVERDE ADAPTER. HET AANSLUITEN VAN EEN ANDERE ADAPTER ZAL GEVAARLIJKE SITUATIES TOT GEVOLG HEBBEN OF ZAL SCHADE AAN DE ELEKTRONICA VAN DE TELEFOON TOEBRENGEN.

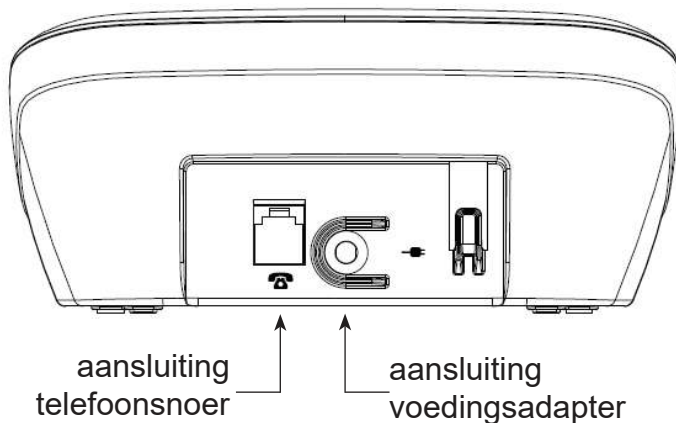

2.2 HANDSET:

1. open het batterijcompartiment van de handset door de batterijdeksel naar onder weg te schuiven
2. plaats de batterijen in het batterijcompartiment; let hierbij op de polariteit (+ en -)
3. schuif de batterijdeksel terug op de handset en plaats de handset in de basis of houder / oplader
4. de handset gedurende 15 uur onafgebroken in de basis of houder / oplader laten staan om de batterijen goed op te laden



PLAATS ALLEEN OPLAADBARE NiMH (NIKKEL-METAAL-HYDRIDE) BATTERIJEN. HET GEBRUIK VAN NIET OPLAADBARE BATTERIJEN LEIDT TOT GEVAARLIJKE SITUATIES OF ONTPLOFFINGSGEVAAR.

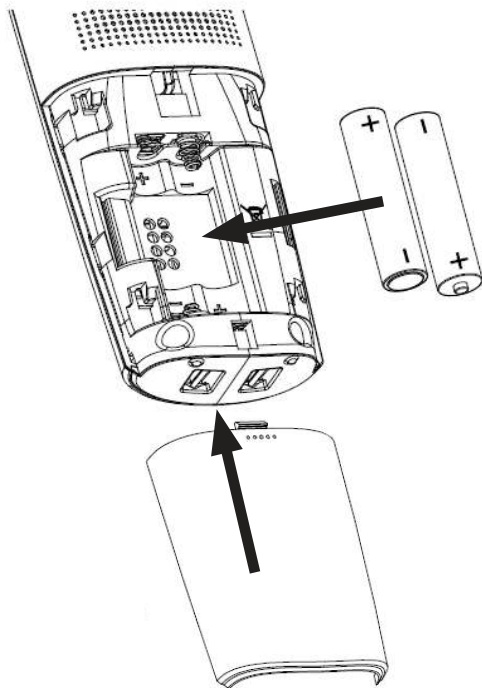

2.3 EXTRA HANDSETS EN OPLADERS:

Voor elke extra handset worden 2 batterijen en een oplader met adapter meegeleverd. Doe de adapter van elke oplader in een 230 Volt stopcontact, plaats de batterijen in de handset(s) en plaats de handset(s) gedurende 15 uur in de oplader(s) om de batterijen op te laden.

3 TELEFONEREN

3.1 TELEFONEREN MET DE HOORN OF HANDENVRIJ:

U kunt het telefoongesprek voeren met de handset tegen uw oor of luidsprekend zodat uw huisgenoten mee kunnen luisteren of om de handen vrij te hebben om bijvoorbeeld aantekeningen te maken.



druk tijdens het telefoongesprek nogmaals op de telefoon-aan toets om de luidsprekerfunctie in te schakelen



opnieuw op de telefoon-aan drukken om de luidsprekerfunctie weer uit te schakelen

3.2 OPGEBELD WORDEN:

Een oproep wordt gemeld door het overgaan van de bel, door het oplichten van de displayverlichting van de handset en door het knipperen van het lampje boven aan de handset



druk op de telefoon-aan toets om de oproep aan te nemen

- raadpleeg paragraaf 10.2, item [Auto antw] om de oproep aan te nemen door alleen de hoorn uit de basis te nemen

3.3 VERBINDING VERBREKEN:



druk op de telefoon-uit toets om de verbinding te verbreken

- u kunt ook de handset terug in de basis of in de houder/oplader plaatsen om de verbinding te verbreken

3.4 NUMMERS KIEZEN:



direct nummers kiezen:

druk op de telefoon-aan toets



voer via het toetsenbord het telefoonnummer in, dit nummer wordt direct gekozen



blokkiezen:

voer via het toetsenbord het telefoonnummer in

- druk ruim een seconde op toets 0 om een kiespauze in te voegen (in het display verschijnt een -P-)
- druk op toets C om een foutieve invoer te wissen



druk op de telefoon-aan toets; het nummer wordt gekozen



uit telefoonboekgeheugen kiezen:

druk 2x op toets ⇨ OK

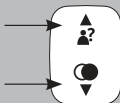

zoek met de toetsen ▲ en ▼ het gewenste geheugen op



druk op de telefoon-aan toets; het nummer wordt gekozen

- zie paragraaf 7.3 met betrekking tot het inprogrammeren van telefoonboekgeheugens



uit NummerMeldergeheugen kiezen:

druk op toets  en gebruik de toetsen ▲ en ▼ om de gewenste oproep op te zoeken



druk op de telefoon-aan toets; het nummer wordt gekozen



uit laatste nummer geheugen kiezen:

druk op toets  en gebruik de toetsen ▲ en ▼ om de gewenste oproep op te zoeken



druk op de telefoon-aan toets; het nummer wordt gekozen

2 sec.

M1

M2

M3

snelkiescontacten kiezen

druk gedurende ruim 2 seconden op toets M1, M2 of M3

de handset wordt ingeschakeld en het nummer wordt gekozen

- zie paragraaf 10.2, item [Snelkeuz] met betrekking tot het inprogrammeren van deze snelkies geheugens



direct geheugen kiezen

druk gedurende ruim 2 seconden op een van de toetsen 2-9 van het toetsenbord

de handset wordt ingeschakeld en het nummer wordt gekozen

- zie paragraaf 7.4 met betrekking tot het inprogrammeren van de directe geheugens

3.5 RUGGESPRAAK:

Tijdens een telefoongesprek kunt u de microfoon uitschakelen zodat u ruggespraak kunt houden met huisgenoten zonder dat uw gesprekspartner meeluistert.

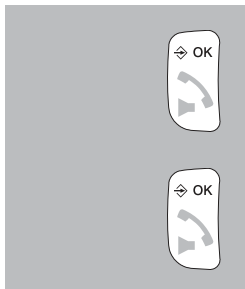

druk tijdens het telefoongesprek op toets C  om de microfoon uit te schakelen;

nogmaals op toets C  drukken om de microfoon weer in te schakelen

3.6 ONTVANGSTVOLUME:

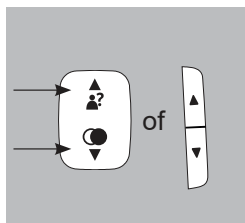

normale versterking:

gebruik tijdens het gesprek de toetsen ▲ en ▼ om het ontvangstvolume te regelen; naar wens kunt u hiervoor de toetsen ▲ en ▼ aan de rechterzijkant van de handset gebruiken of de toetsen ▲ en ▼ onder de toets M2

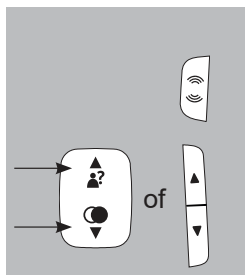

boost versterking:

druk eerst op toets  aan de linkerzijkant van de handset; het lampje boven het display licht op

gebruik ook nu de toetsen ▲ en ▼ om het volume naar uw wens in te stellen

- *het volume voor telefoneren via de handset of handenvrij kunt u apart instellen*
- *de gekozen instelling blijft in het geheugen bewaard*
- *de boost versterker wordt na het telefoongesprek automatisch uitgeschakeld*
- *de versterkingsfactor bij boost is +9dB*

3.7 GESPREKSDUUR:

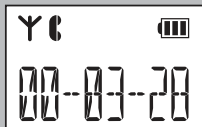

gedurende het telefoongesprek wordt de gespreksduur op het display van de handset weergegeven; enkele seconden nadat u de verbinding heeft verbroken, verdwijnt de gespreksduur van het display.

3.8 R/FLASH FUNCTIE:

R/FLASH houdt in dat u de telefoonverbinding heel kort onderbreekt. Met deze functie kunt u op sommige huis- of kantoorcentrales gesprekken doorverbinden of kunt u telefoondiensten zoals bijvoorbeeld 'WisselGesprek' activeren.



druk tijdens het gesprek gedurende ruim 2 seconden op toets **#/R** om een FLASH puls te geven

- *bij sommige telefoonmaatschappijen moet u na het geven van een FLASH puls nog een cijfertoets indrukken om bijvoorbeeld 'WisselGesprek' te gebruiken; raadpleeg hiervoor uw telefoonmaatschappij.*
- *de verbreeksduur van de FLASH puls is instelbaar; zie hiervoor paragraaf 11.2, item [Flash].*

3.9 HANDSET ZOEKFUNCTIE:



in het geval u de handset kwijt bent, druk dan op de basis kort op toets  gedurende 60 seconden klinkt een signaal uit de handset en licht [PAGING] in het display op. Na 60 seconden stopt het signaal of druk op een willekeurige toets om het signaal voortijdig te beëindigen.

3.10 UITSCHAKELEN HANDSET:

Om batterijen te sparen of om in het geheel niet gestoord te worden, kunt u de handset volledig uitschakelen:

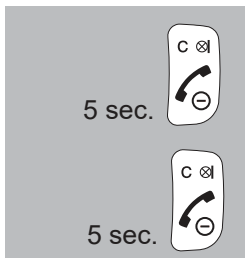

druk gedurende 5 seconden op de telefoon-uit toets; de handset schakelt zichzelf nu geheel uit

nogmaals gedurende 5 seconden indrukken om de handset weer in te schakelen
(of plaats de handset terug in de houder/oplader)

- *let op dat u met een uitgeschakelde handset niet kunt bellen of opgebeld kunt worden*

4 NUMMERHERHALING

4.1 INTRODUCTIE:

De handset onthoudt de laatste 5 nummers die u heeft gekozen. Deze nummers kunt u opnieuw kiezen, u kunt ze in het telefoonboekgeheugen opslaan of u kunt ze wissen.

4.2 OPNIEUW KIEZEN:

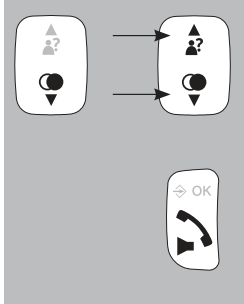

druk op toets  en gebruik de toetsen ▲ en ▼ om het gewenste laatst gekozen nummer te selecteren

druk op de telefoon-aan toets; het nummer wordt gekozen

4.3 BEWAREN OF WISSEN:

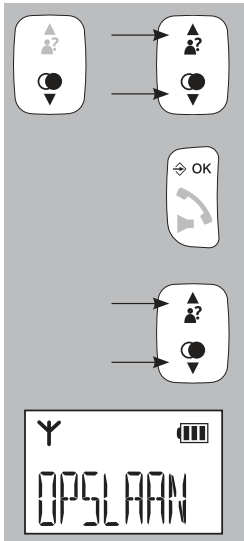

druk op toets  en gebruik de toetsen ▲ en ▼ om het gewenste nummer te selecteren

druk op toets 

gebruik de toetsen ▲ en ▼ om een keuze te maken uit de volgende opties:

opslaan:

selecteer deze optie om het nummer toe te voegen aan het telefoonboekgeheugen van de telefoon (*)



wissen:

bij deze optie wordt alleen deze oproep uit het geheugen gewist



all. wissen

kies deze optie om het gehele nummerherhalingsgeheugen te wissen

**: bij het opslaan van dit nummer heeft u de mogelijkheid een beltoon in te stellen die klinkt als u door deze abonnee opgebeld wordt; hiervoor dient u echter wel te beschikken over of geabonneerd te zijn op de dienst NummerWeergave*

5 NUMMERWEERGAVE

5.1 INTRODUCTIE:

Indien u beschikt over de dienst NummerWeergave, dan wordt het nummer van de opbellende partij op het display van uw handset weergegeven. Heeft u dit nummer, inclusief naam, in het telefoonboekgeheugen geprogrammeerd, dan wordt naast het nummer ook de naam op het display weergegeven en kunt u een apart belsignaal bij elk geheugen instellen. De (elke) handset heeft een geheugen voor 10 oproepen.

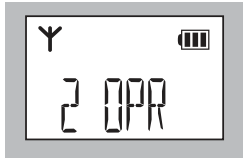

5.2 INDICATIE NIEUWE OPROEP:

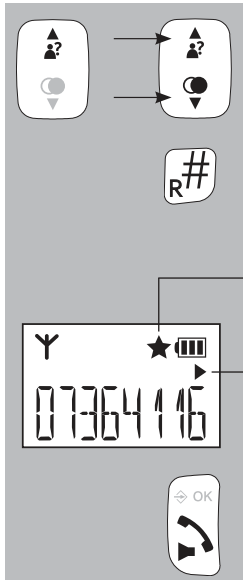

In het display van de handset wordt aangegeven hoeveel nieuwe oproepen u heeft ontvangen sinds de laatste keer dat u het geheugen heeft geraadpleegd.

5.3 GEHEUGEN INZIEN EN TERUGBELLEN:



druk op toets  en gebruik de toetsen  en  om door het geheugen te bladeren

als een naam wordt weergegeven kunt u op toets # drukken om het nummer te zien

als een sterretje in het display oplicht, dan betreft het een nieuwe oproep

het driehoekig pijltje naar rechts geeft aan dat rechts van het getoonde nummer, er nog meer cijfers zijn; druk op toets # om deze cijfers te zien

druk op de telefoon-aan toets om dit nummer terug te bellen

5.4 DETAILS, BEWAREN OF WISSEN:

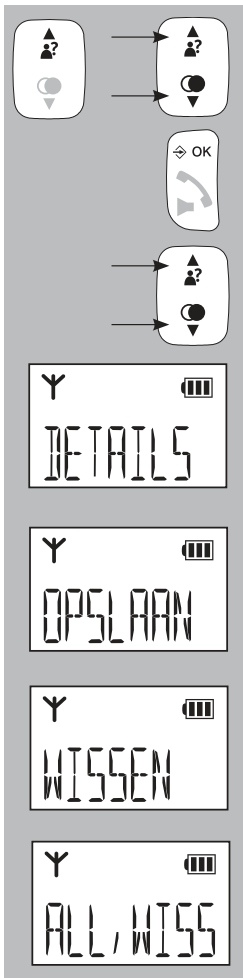

druk op toets en gebruik de toetsen ▲ en ▼ om het gewenste nummer te selecteren

druk op toets OK

gebruik de toetsen ▲ en ▼ om een keuze te maken uit de volgende opties:

details:

als u deze optie kiest, dan wordt de datum van de oproep getoond, druk nu toets # om de tijd van deze oproep te zien (*)

opslaan:

selecteer deze optie om het nummer toe te voegen aan het telefoonboekgeheugen van de telefoon

wissen:

bij deze optie wordt alleen deze oproep uit het geheugen gewist

all. wissen

kies deze optie om het gehele nummerweergavegeheugen te wissen

5.5 EXTRA INFORMATIE:

- De FX-6000 serie is geschikt voor zowel het DTMF systeem, aangeboden door de Nederlandse PTT als voor het FSK systeem, aangeboden door de Belgische PTT en door de kabelmaatschappijen in Nederland en in België voor zover deze telefonie aanbieden.
- Voor NummerWeergave dient vaak additioneel een abonnement afgesloten te worden, informeer hiervoor bij uw telecomaandbieder.
- Weergave van de naam:
 - het DTMF systeem stuurt geen namen door; de naam verschijnt alleen in het display indien u dit in het geheugen van de handset heeft geprogrammeerd
 - het FSK systeem kan wel namen doorsturen (raadpleeg hiervoor de telefoonmaatschappij)
- Indien het display [ONBEKEND], [PRIVE], [ONDERDRUKT] of [0000000000] weergeeft, dan heeft de abonnee het doorgeven van de naam en nummer geblokkeerd.
- Ook de namen/nummers van door u beantwoorde oproepen worden bewaard.
- Bij meer handsets: de geheugens moeten in elke handset afzonderlijk gewist worden.

6 VOICE MAIL INDICATIE

6.1 INTRODUCTIE:

VoiceMail is een dienst die u aangeboden wordt door uw telefoonmaatschappij. Opbellers kunnen dan een bericht voor u achterlaten. Dit bericht kunt u dan op een later tijdstip beluisteren. (*)

6.2 INDICATIE NIEUWE VOICEMAIL:

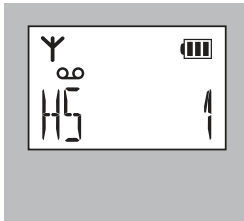

Indien uw telefoonmaatschappij de dienst VoiceMail ondersteund, gebaseerd op het FSK systeem, dan is het mogelijk dat u een melding krijgt als er een nieuw bericht voor u is achtergelaten. In het display van uw handset licht dan het VoiceMail symbool (OO) op

zodra u het bericht heeft beluisterd, dooft de voicemail-indicatie

- *U kunt deze indicatie ook doven door de instellingen te resetten, zie hiervoor paragraaf 12.2.*
- *U kunt onder toets 1 het nummer van uw voicemail opslaan, zie hiervoor paragraaf 10.2, item [MAILBOX]*
- *Voor vragen over de functie Voice Mail dient u contact op te nemen met uw telefoonmaatschappij.*

7 TELEFOONBOEKGEHEUGEN

7.1 INTRODUCTIE:

Elke FX-6000 handset heeft een telefoonboekgeheugen met een capaciteit van 50 telefoonnummers van 20 cijfers maximaal. Bij elk nummer kunt u een naam van maximaal 8 karakters programmeren.

Het telefoonboekgeheugen is gekoppeld aan de functie NummerWeergave, wordt u gebeld door iemand wiens naam met nummer u in het geheugen heeft geprogrammeerd dan wordt naast het nummer ook de naam van deze persoon op het display van uw handset getoond. (hiervoor dient u echter wel te beschikken over of geabonneerd te zijn op de dienst NummerWeergave)

7.2 CONTACT OPZOEKEN EN BELLEN:



druk 2x op toets ⇨ OK om het telefoonboekmenu te openen, in het display verschijnt nu de naam van het eerste contact of verschijnt [LEEG] indien er nog geen contact is opgeslagen

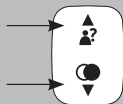

gebruik de toetsen ▲ en ▼ om door het geheugen te bladeren
u kunt ook met het toetsenbord zoeken, druk bijvoorbeeld 2x op toets 5 om het eerste contact dat begint met een K te zoeken, zoek dan verder met de toetsen ▲ en ▼



druk op de telefoon-aan toets om dit nummer te bellen

7.3 CONTACTEN TOEVOEGEN, WIJZIGEN OF WISSEN:



toevoegen:
druk 4x op toets ⇨ OK



voer via het toetsenbord de naam in
- gebruik toets C om een fout te corrigeren
- zie de volgende pagina voor de beschikbare karakters



druk op toets ⇨ OK



voer via het toetsenbord het telefoonnummer in
- gebruik toets C om een fout te corrigeren
- houd toets 0 even ingedrukt voor een kiespauze



druk op toets ⇨ OK

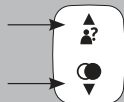

zoek met de toetsen ▲ en ▼ het gewenste belmelodie die moet klinken als u door deze abonnee gebeld wordt voor deze functie dient u te beschikken over of geabonneerd te zijn op de dienst NummerWeergave



druk op toets ⇨ OK om dit contact vast te leggen



druk op de telefoon-uit toets om het programmeren te beëindigen en terug te keren naar de ruststand van de handset

2x ⇨ OK



wijzigen:

druk 2x op toets ⇨ OK

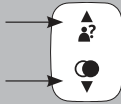

zoek met de toetsen ▲ en ▼ het te bewerken contact



druk op toets ⇨ OK

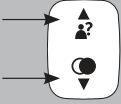

selecteer met de toetsen ▲ en ▼ de optie [BEWERKEN]



druk op toets ⇨ OK



gebruik toets C om de oude naam te wissen en voer via het toetsenbord de nieuwe naam in



druk op toets ⇨ OK



gebruik toets C om het oude nummer te wissen en voer via het toetsenbord het nieuwe nummer in



druk op toets ⇨ OK

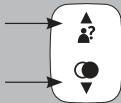

selecteer met de toetsen ▲ en ▼ een andere belmelodie die moet klinken als u door deze abonnee gebeld wordt



druk op toets ⇨ OK om dit geheugen vast te leggen



druk op de telefoon-uit toets om het corrigeren te beëindigen en terug te keren naar de ruststand van de handset

2x



wissen:

druk 2x op toets ⇨ OK

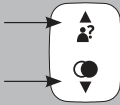

zoek met de toetsen ▲ en ▼ het te wissen contact



druk op toets ⇨ OK

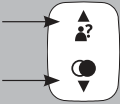

selecteer met de toetsen ▲ en ▼ de optie [WISSEN] om alleen dit contact te wissen of selecteer [ALL. WISS] als u alle contacten wilt wissen



druk op toets ⇨ OK

bij [ALL. WISS] moet u 2x op ⇨ OK drukken



druk op de telefoon-uit toets om het wissen te beëindigen en terug te keren naar de ruststand van de handset

7.4 DIRECTE GEHEUGENS:

Elk van de cijfertoetsen 2~9 kunt u koppelen aan een contact uit het geheugen. Als u dan vanuit de ruststand van de handset deze toets ruim 2 seconden indrukt, dan wordt volautomatisch dat nummer gekozen.



contact koppelen:
druk 3x op toets ⇨ OK

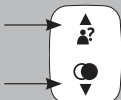

selecteer met de toetsen ▲ en ▼ de optie [SNELKEUZ]



druk op toets ⇨ OK

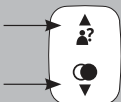

selecteer met de toetsen ▲ en ▼ de gewenste toets (2~9)



druk op toets ⇨ OK

er verschijnt [LEEG] als er nog geen contact gekoppeld was aan deze toets, anders verschijnt de naam van het gekoppelde contact

bij [LEEG]



na ruim een seconde verschijnt het eerste contact uit het geheugen van uw handset, selecteer nu met de toetsen ▲ en ▼ het gewenste contact

bij een bestaande koppeling



zie de volgende paragraaf: 'koppeling wijzigen of wissen'

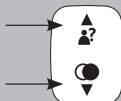



druk op toets ⇨ OK

3x



druk 3x op de telefoon-uit toets om het koppelen te beëindigen en terug te keren naar de ruststand van de handset

Zie paragraaf 10.2, item [MAILBOX] voor het programmeren van een nummer onder cijfer toets 1.

3x



koppeling wijzigen of wissen:

druk 3x op toets ⇨ OK

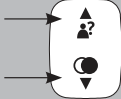

selecteer met de toetsen ▲ en ▼ de optie [SNELKEUZ]



druk op toets ⇨ OK

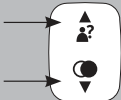

selecteer met de toetsen ▲ en ▼ de gewenste toets (2~9)

2x



druk 2 op toets ⇨ OK

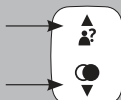

selecteer met de toetsen ▲ en ▼ de optie [WISSEN] om deze koppeling te verwijderen of selecteer [BEWERKEN] om een ander contact aan deze toets te koppelen



druk op toets ⇨ OK om het wissen te bevestigen of om een ander contact te koppelen

7.5 CONTACTEN BEKIJKEN:

Als volgt kunt u van elk contact het nummer en het ingestelde belsignaal bekijken:



druk 2x op toets ⇨ OK

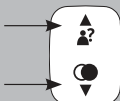

selecteer met de toetsen ▲ en ▼ het gewenste contact



druk op toets ⇨ OK

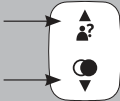

selecteer met de toetsen ▲ en ▼ de optie [BEKIJKEN]



druk op toets ⇨ OK

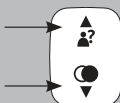

gebruik nu de toetsen ▲ en ▼ om de naam, het nummer en het ingestelde belsignaal voor dit contact te zien



druk op toets ⇨ OK



druk op de telefoon-uit toets om het bekijken te beëindigen en terug te keren naar de ruststand van de handset

7.6 GEHEUGEN STATUS:

Als volgt kunt u de status van het geheugen van de handset bekijken:

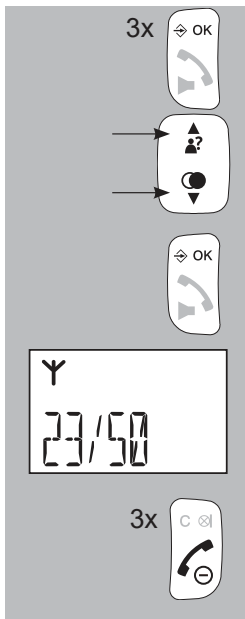

druk 3x op toets OK

selecteer met de toetsen en de optie [GEHEUGEN]

druk op toets OK

het display geeft nu aan hoeveel geheugens van de beschikbare 50 u heeft gebruikt (in het nevenstaande voorbeeld zijn 23 van de 50 gebruikt)

druk 3x op de telefoon-uit toets om het bekijken te beëindigen en terug te keren naar de ruststand van de handset

7.7 BESCHIKBARE KARAKTERS:

Bij het programmeren van de namen van de contacten, kunt u gebruik maken van de volgende beschikbare karakters:

toets:	.. x indrukken:					
	1x	2x	3x	4x	5x	6x
1	sp	-	1	(sp = spatie)		
2	A	B	C	2		
3	D	E	F	3		
4	G	H	I	4		
5	J	K	L	5		
6	M	N	O	6		
7	P	Q	R	S	7	
8	T	U	V	8		
9	W	X	Y	Z	9	
0	0					
*	*	?	/	\	()
#	#	'	,	-	.	&

8 INTERCOM, DOORVERBINDEN EN CONFERENTIE

8.1 INTRODUCTIE:

Aan het FX-6000 basisstation kunt u tot 5 handsets aanmelden. Met meerdere handsets aangemeld kunt u gratis intern telefoneren en gesprekken doorverbinden. Indien uw telefoon met meerdere handsets is geleverd, dan kunt u direct van deze functies gebruik maken. Is uw telefoon met slechts één handset geleverd, dan kunt u extra handsets aanschaffen die u eerst op de basis moet aanmelden. Instructies hiervoor kunt u vinden in paragraaf 13.2.

8.2 INTERCOM:

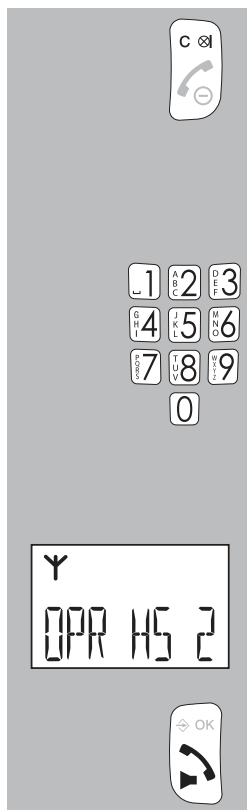

druk op toets **C**

meer dan 2 hand-
sets aangemeld

2 handsets
aangemeld

↓
voer via het toetsenbord het nummer
in van de handset waar u mee wilt
bellen (druk op toets 9 om alle hand-
sets op te roepen)

↓
de bel van de opgeroepen handset(s) gaat over

in het display van de opgeroepen handset wordt aan-
gegeven door welke handset u opgebeld wordt

↓
de opgeroepen handset moet op de telefoon-aan toets druk-
ken om de intercom-oproep aan te nemen



druk op de telefoon-uit toets om het intercomgesprek te beëindigen

** Wordt u tijdens een intercomgesprek van buiten af opgebeld dan klinken in uw handset aankloptoonpjes. Beëindig het intercomgesprek, wacht tot de bel normaal overgaat en beantwoord de oproep (bij het gebruik van meer dan 2 handsets kunt u ook met een vrije handset de buitenlijn aannemen).*

8.3 DOORVERBINDEN / CONFERENTIEGESPREK:



druk, tijdens het gesprek met de buitenlijn, 2x op toets
⇨ OK

meer dan 2 hand-
sets aangemeld

2 handsets
aangemeld



voer via het toetsenbord het nummer in van de handset waar u het gesprek naar toe wilt doorverbinden of die u in het gesprek wilt laten deelnemen (druk op toets 9 om alle handsets op te roepen)



wacht totdat de opgeroepen handset opneemt *als de opgeroepen handset niet reageert, kort op de telefoon-uit toets drukken om de buitenlijn terug te nemen*



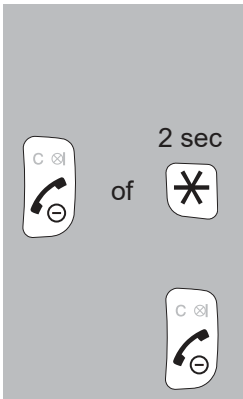

doorverbinden



druk op de telefoon-uit toets om het gesprek naar de andere handset door te verbinden

conferentiegesprek



druk ruim 2 seconden op toets * (sterretje) om het 3-gesprek te beginnen

druk op de telefoon-uit toets om de verbinding te verbreken.

9 KLOK & ALARM (WEK) FUNCTIE

9.1 INTRODUCTIE:

In rust kan het display van de handset(s) de tijd weergegeven. Daarnaast kunt u (per handset) een alarm- of wektijd programmeren.

9.2 INSTELLEN TIJD EN DATUM:



druk op toets ⇨ OK

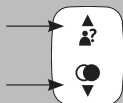

selecteer met de toetsen ▲ en ▼ de optie [DAT/TIJD]



druk op toets ⇨ OK

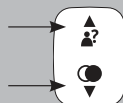

met de toetsen ▲ en ▼ kunt u nu een keuze maken uit de volgende mogelijkheden:



[DATUMFOR]

selecteer deze optie om bij de weergave van de datum te kiezen uit: dag-maand-jaar of maand-dag-jaar

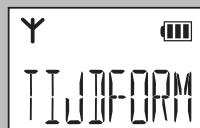

[TIJDFORM]

hier kunt u wisselen tussen een 12-uur of een 24-uur klok
bijvoorbeeld kwart over negen 's avonds:
12 uur klok: 9:15 PM / 24 uur klok: 21:15

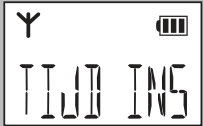

[TIJD INST]
hier stelt u de tijd in

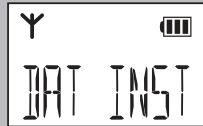

[DAT INST]
hier stelt u de datum in

9.3 ALARM IN/UITSCHAKELEN EN INSTELLEN ALARMTIJD:



druk op toets ⇨ OK

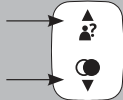

selecteer met de toetsen ▲ en ▼ de optie [ALARM]



druk op toets ⇨ OK

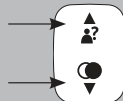

bepaal met de toetsen ▲ en ▼ of u het alarm AAN of UIT wilt zetten



voer via het toetsenbord de gewenste alarmtijd in



druk op toets ⇨ OK

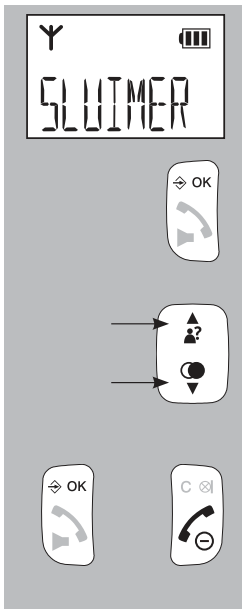

het woord [SLUIMER] verschijnt in het display

druk op toets ⇨ OK

bepaal met de toetsen ▲ en ▼ of u de sluimerfunctie wilt in- of uitschakelen (*zie hieronder voor uitleg van de sluimerfunctie*)

druk op toets ⇨ OK om de instelling vast te leggen en op de telefoon-uit toets om terug te keren naar de ruststand van de handset

9.4 WERKING ALARM:

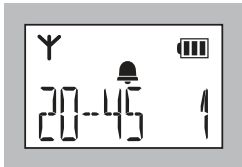

- een ingeschakeld weksignaal wordt weergegeven door het oplichten van het symbool  in het display
- op het ingestelde tijdstip klinkt het alarmsignaal voor maximaal 45 seconden of druk op een willekeurige toets om het alarm signaal te stoppen

- indien u de functie [sluimer] heeft ingeschakeld en u drukt op een willekeurige toets om het signaal te stoppen, dan klinkt het signaal na 7 minuten opnieuw; een ingeschakelde sluimerfunctie kunt u uitschakelen door, als het alarm afgaat, de telefoon-uit toets gedurende ruim 5 seconden ingedrukt te houden (*of door de alarmfunctie uit te zetten zoals in de vorige paragraaf beschreven is*)
- het alarm wordt niet dagelijks herhaald
- het alarm-volume is gelijk aan het ingesteld bel-volume; in het geval het bel-volume op 0 (uit) is gezet, dan klinkt het alarmsignaal met volumeniiveau 1

10 HANDSET VOORKEUREN

10.1 INTRODUCTIE:

Via het menu [HS INST] kunt u diverse handsetinstellingen aanpassen naar uw eigen voorkeuren.

10.2 MENU VOOR DE HANDSET VOORKEUREN:

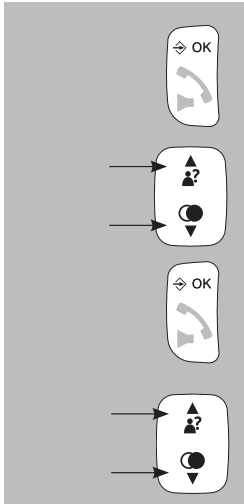

druk op toets ⇨ OK

selecteer met de toetsen ▲ en ▼ de optie [HS INST]

druk op toets ⇨ OK

met de toetsen ▲ en ▼ kunt u nu een keuze maken uit de volgende mogelijkheden:

[BEL INST]

Hier kunt u de belsignalen instellen. Let op dat u verschillende signalen kunt instellen voor interne oproepen en voor oproepen van buiten af. Bij het belvolume kunt u het belgeluid ook uitzetten, het symbool  licht dan op in het display

[TOON INS]

Hier kunt u de volgende toontjes in- of uitschakelen:

- toetstoon: toontjes die klinken bij het indrukken van de toetsen
- bat zwak: toontjes die klinken als de batterijen leeg beginnen te raken
- onbereik: toontjes die klinken als de handset buiten bereik van de basis dreigt te komen

[EQUALIZER]

Met de equalizer kunt u de hoge tonen of de lage tonen (bas) extra versterken. In de stand 'natuurlijk' is deze toonregeling uitgeschakeld

[TAAL]

Hier kunt u de taal instellen waarmee de diverse meldingen in het display worden weergegeven.

Als volgt kunt u terugkeren naar een bekende taal indien u per ongeluk een onbekende taal heeft ingesteld:

1. druk achtereenvolgens: \diamond OK $\blacktriangledown\blacktriangledown\blacktriangledown$ \diamond OK $\blacktriangledown\blacktriangledown$ \diamond OK
2. nu met \blacktriangle en \blacktriangledown de gewenste taal selecteren
3. op \diamond OK drukken ter bevestiging

[HS NAAM]

Gebruik deze optie om de handset een eigen naam van maximaal 6 karakters te geven. De oude naam kunt u met toets **C** wissen.

Zie paragraaf 7.7 met betrekking tot de beschikbare karakters.

[DISPLAY]

Hier kunt u instellen of in de ruststand van de handset de handsetnaam of de actuele tijd wilt zien.

[AUT.ANTW]

Hier kunt u instellen dat u direct verbinding krijgt als u de hoorn uit de basis of oplader neemt als u opgebeld wordt. Als u deze functie niet inschakelt, dan moet u altijd op de telefoon-aan toets drukken om een oproep aan te nemen.

[SNELKEUZ]

Hier kunt u nummers invoeren voor de direct geheugentoetsen M1, M2 en M3. Door deze toets vanuit de ruststand van de handset gedurende 2 seconden ingedrukt te houden, wordt het betreffende nummer direct gekozen.

[MAILBOX]

Het nummer dat u hier kunt ingeven, wordt bewaard onder cijfertoets 1. Als u vanuit de ruststand van de handset toets 1 ruim 2 seconden ingedrukt houdt, dan wordt dit nummer gekozen. Meestal wordt onder toets 1 het telefoonnummer van uw voicemail bewaard maar u kunt hier elk veel gekozen nummer bewaren.

11 BASIS VOORKEUREN

11.1 INTRODUCTIE:

Via het menu [BS voorkeuren] kunt u onder andere handsets afmelden, de FLASH verbrekingsduur wijzigen en uw PIN-code wijzigen.

11.2 MENU VOOR DE BASIS VOORKEUREN:

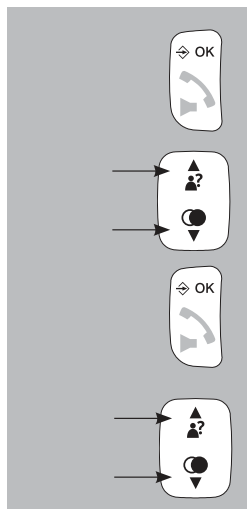

druk op toets ⇨ OK

selecteer met de toetsen ▲ en ▼ de optie [BAS INST]

druk op toets ⇨ OK

met de toetsen ▲ en ▼ kunt u nu een keuze maken uit de volgende mogelijkheden:

[HS AFMEL]

Hier kunt u defecte of verloren handsets afmelden. Let op dat u alleen andere handsets kunt afmelden, u kunt niet uw eigen handset afmelden. Zie ook paragraaf 13.4.

[FLASH]

De onderbrekingstijd van de flashpuls (zie ook paragraaf 3.8) kunt u hier instellen in:

- instelling kort: 100mS
- instelling middel: 300mS
- instelling lang: 600mS



Raadpleeg uw telefoonmaatschappij of de leverancier van uw huis- of kantoorcentrale met betrekking tot de gewenste verbrekingsstijd. Een flashtijd van 100mS is standaard in de Benelux en is af fabriek ingesteld.

[PIN WIJZ]

Voor diverse instellingen en voor het aan- en afmelden van handsets heeft u een PIN-code nodig. Vanaf de fabriek is de PIN-code 0000 maar in dit menu kunt u de PIN-code wijzigen in een persoonlijke 4-cijferige code.

1. zorg dat het display [PIN WIJZ] weergeeft
2. druk 2x op OK
3. geef nu eerst de oude PIN-code in
4. druk 2x op OK
5. geef de nieuwe PIN-code in
6. druk 2x op OK
7. geef nogmaals de nieuwe PIN-code in
8. u hoort een bevestigingstoon; de nieuwe PIN-code is nu vastgelegd

Instructies om terug te keren naar de fabrieks PIN-code 0000 indien u uw persoonlijke PIN-code vergeten of kwijt bent:

1. neem de voedingsadapter van de basis uit het stopcontact
2. druk op de basis op toets  EN HOUD DEZE TOETS INGEDRUKT
3. doe de adapter terug in het stopcontact (toets  ingedrukt houden)
4. laat na 5 seconden toets  los
5. de PIN-code is nu weer teruggezet naar 0000

12 RESET VOORKEUREN

12.1 INTRODUCTIE:

Via het menu [STANDARD] kunt u de instellingen terugzetten naar de fabrieksinstellingen.

12.2 MENU VOOR RESET VOORKEUREN:



druk op toets ⇨ OK

selecteer met de toetsen ▲ en ▼ de optie [STANDARD]

druk op toets ⇨ OK

voer via het toetsenbord de PIN-code in

druk 2x op toets ⇨ OK

12.3 FABRIEKSINSTELLINGEN:

Handset naam	HS
Display taal	Nederlands
Interne beltoon	Melodie 2
Externe beltoon	Melodie 6
Belvolume	Niveau 4
Hoornvolume	Niveau 3
Handenvrij volume	Niveau 3
Batterijtoon	Ingeschakeld
Buiten bereik toon	Ingeschakeld
Toetston	Ingeschakeld
Auto aannemen	Uitgeschakeld
Klok formaat	24 HR
Datum/tijd/datum	01-01-11 / 00:00
Flash:	100mS (instelling 'kort')
Voicemailindicatie:	uit
PIN-code:	0000
Laatste nummer geheugen:	leeg
Nummerweergavegeheugen:	leeg
Telefoonboekgeheugen:	ongewijzigd

13 EXTRA HANDSETS

13.1 INTRODUCTIE:

Op elk basisstation van de FX-6000 serie kunt u 5 handsets aansluiten. U kunt dan gratis intern telefoneren en gesprekken doorverbinden.

13.2 AANMELDEN HANDSETS:

Let op, de handset(s) die bij de basis geleverd is (zijn), is (zijn) reeds aan die basis aangemeld. De volgende instructies zijn alleen voor het aanmelden van nieuwe handsets of voor het opnieuw aanmelden in geval van een storing.

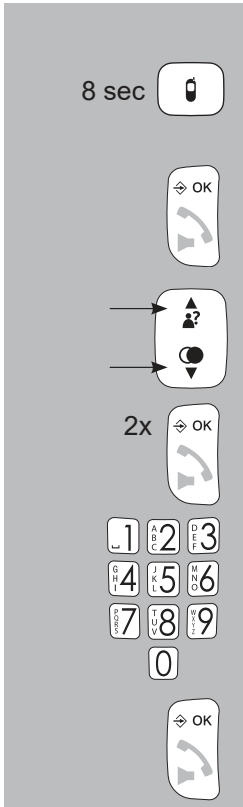

basis:

houd op de basis toets  gedurende ruim 8 seconden ingedrukt

handset:

druk op toets 

selecteer met de toetsen  en  de optie [REGISTR]

druk op toets 

voer via het toetsenbord de PIN-code in

druk op toets , de handset gaat nu op zoek naar het basis-station

Na enkele seconden hebben de basis en de handset elkaar gevonden en geeft het display van de handset het interne nummer van deze handset weer (1-5), de handset is nu aangemeld

13.3 TIPS BETREFFENDE MULTIHANDBSET:

- Opbellen en opgebeld worden geschiedt bij alle FX-6000 type handsets op dezelfde wijze.
- Intercomgesprekken zijn kosteloos.
- Wordt u van buitenaf opgebeld tijdens een intercomgesprek, dan klinkt er in de handsets een aanklopton. Beëindig het interne gesprek, wacht totdat de bel normaal overgaat en beantwoord de oproep. In het geval u meer dan 2 handsets aan de basis heeft aangemeld, dan kunt u ook de buitenlijn met een van de andere handsets aannemen.
- Bij een inkomende oproep van buiten gaan de bellen van alle handsets over. De handset die als eerste de oproep aanneemt krijgt verbinding met de buitenlijn.

13.4 AFMELDEN HANDSETS:

Handsets die defect of verloren zijn, kunt u als volgt afmelden:

1. druk op toets ⇨ OK
2. selecteer met de toetsen ▲ en ▼ de optie [BAS INST]
3. druk op toets ⇨ OK
4. selecteer met de toetsen ▲ en ▼ de optie [HS AFMEL]
5. druk op toets ⇨ OK
6. voer via het toetsenbord de PIN-code in
7. druk op toets ⇨ OK
8. selecteer met de toetsen ▲ en ▼ de handset die u wilt afmelden
9. druk op toets ⇨ OK

Let op dat u alleen andere handsets kunt afmelden, u kunt niet uw eigen handset afmelden.

14 TIPS EN WAARSCHUWINGEN

14.1 ALGEMEEN:

- Lees de gebruikershandleiding goed door, en volg alle aanwijzingen op.
- Plaats of gebruik de telefoon nooit in een natte of vochtige ruimte of omgeving.
- Zorg voor een goede afvloeiing van warmte; bedek nooit de telefoon en/of de voedingsadapter en plaats deze niet direct naast een warmtebron.
- Gebruik uitsluitend de meegeleverde adapter; het aansluiten van een ander type adapter kan schade aan de elektronica toebrengen.
- Zorg dat het telefoonsnoer en het adaptersnoer niet beschadigd raken en voorkom dat deze draden tot struikelen of vallen kunnen leiden.
- De telefoon en de adapter nooit demonteren; dit dient alleen door gekwalificeerd personeel te gebeuren.

14.2 INSTALLATIE:

- Het telefoonsnoer en de voedingsadapter alleen aan de telefoon aansluiten of losnemen als de voedingsadapter uit het stopcontact en de telefoonstekker uit de telefoonwandcontactdoos is genomen.
- Installeer de telefoon niet tijdens een onweersbui.
- Installeer geen telefoonaansluitpunt in een natte of vochtige omgeving.
- Raak geen ongeïsoleerde telefoon- of adapter-snoeren aan tenzij deze zijn losgekoppeld van het telefoonnet of van de voeding.

14.3 PLAATSING:

- Bij voorkeur de telefoon niet op met cellulose behandelde oppervlakken plaatsen; de rubberen voetjes kunnen hierop sporen achterlaten.

- Plaats de telefoon niet in de directe nabijheid van andere telefoons of andere elektronische (medische) apparatuur, TL buizen en andere gasontladingsslampen; de uitgestraalde radiogolven van deze (en andere) draadloze telefoon(s) kunnen het functioneren van de apparatuur verstoren of de uitgestraalde signalen van de apparaten verstoren het functioneren van de telefoon.

14.4 BEREIK:

Het bereik van de telefoon bedraagt tot 300 meter in het open veld en tot 50 meter in huis; het bereik is afhankelijk van lokale omstandigheden. Komt u buiten bereik van de basis dan verschijnt de tekst [ZOEKEN] in het display en knippert het antennesymbool . In deze toestand kunt u niet gebeld worden en kunt u zelf ook niet uitbellen. Ook in het geval de voedingsadapter van de basis uit het stopcontact genomen wordt, verliest de handset het contact met de basis en zal het display [ZOEKEN] weergeven en zal het antennesymbool gaan knipperen. Enige minuten nadat de voedingsadapter weer aangesloten is, heeft de handset het contact met de basis hersteld.

14.5 VOEDING HANDSET:

- Het display van de handset heeft een ingebouwde batterijcapaciteitsmeter (). Is het batterijsymbool vol, dan zijn de batterijen geladen; is het batterijsymbool leeg of voor de helft gevuld, dan dienen de batterijen opgeladen te worden.
- Voor een optimaal gebruik raden wij u aan om de handset iedere avond in de basis of oplader terug te plaatsen. Dit heeft geen nadelig effect voor het oplaadbare batterijpakket.
- Oplaadbare batterijen mogen niet blootgesteld worden aan vuur of extreme warmte.
- Batterijen nooit opensnijden of zagen. De inhoud is chemisch en giftig.

ATTENTIE:

De handset meet hoelang het batterijpakket opgeladen wordt en berekend daarmee hoeveel stroom er in zit en hoelang de handset daarmee kan werken. Indien u nu een vol batterijpakket uit de handset neemt en die daarna weer terugplaatst, dan zal de ouder-unit denken dat er een ander batterijpakket is geplaatst en zal daarom een foutieve en lagere batterijlading weergeven in het display. Laat in dat geval de handset weer gewoon 24 uur opladen voor een juiste batterij-indicatie.

14.6 HOORTOESTELLEN:

Dragers van oudere modellen hoortoestellen moeten bij gebruik van DECT telefoons rekening houden met een mogelijke onaangename bromtoon.

14.7 MEDISCHE APPARATUUR:

Het kan voorkomen dat ingeschakelde DECT telefoons gevoelige medische apparatuur storen. Storing zou kunnen optreden wanneer de telefoon in de onmiddellijke nabijheid van het medisch apparaat wordt gehouden. Leg een DECT-telefoon niet op of tegen een medisch apparaat, ook niet als deze in de stand-by mode staat.

14.8 LICHTNETUITVAL:

Deze telefoon betreft zijn voeding uit het lichtnet. In geval van uitval van het lichtnet kan deze telefoon niet gebruikt worden.

14.9 AFLUISTEREN:

Het afluisteren van een DECT telefoon is vrijwel onmogelijk. Niet alleen dient men zich in het bereik van de DECT telefoon te bevinden, men heeft hier ook kostbare apparatuur voor nodig.

14.10 ONDERHOUD:

- Reinig de telefoon uitsluitend met een vochtige doek; gebruik geen chemische reinigingsmiddelen.
- Vóór het reinigen dienen de adapter en het telefoonsnoer losgekoppeld te worden.

14.11 MILIEU:

-  De verpakking van deze telefoon kunt u als oud papier inleveren. Wij adviseren echter om deze te bewaren zodat bij transport de telefoon adequaat verpakt kan worden.
- Wordt de telefoon vervangen, lever deze dan in bij uw leverancier; zij zorgen voor een milieuvriendelijke verwerking.
- Uitgewerkte batterijen inleveren bij uw plaatselijk depot voor klein chemisch afval.

15 MOGELIJKE PROBLEMEN EN OPLOSSINGEN

15.1 PROBLEMEN MET UITGAANDE OPROEPEN:

- U heeft geen kiestoon:
 - De buitenlijn is in gebruik door een andere handset. Wacht totdat dit gesprek beëindigd is en probeer het opnieuw.
 - Controleer de verbinding van de basis met uw telefoonaansluiting. (sluit bij twijfel een andere telefoon aan op uw telefoonaansluiting)
- De voedingsspanning is weggevallen:
 - Controleer of de adapter onder achter in de basis geplugd is en dat de voedingsadapter in een stopcontact zit.

15.2 PROBLEMEN MET INKOMENDE OPROEPEN:

- Inkomende oproepen worden niet gemeld:
 - De bel staat uitgeschakeld; schakel deze in.
 - controleer de verbinding van de telefoon met uw telefoonaansluiting. (sluit bij twijfel een andere telefoon aan op uw telefoonaansluiting)
- U bent continu in gesprek:
 - Controleer of u een 2e telefoon heeft waarvan de hoorn naast de telefoon ligt.
 - controleer of een andere handset die op uw telefoon is aangemeld, de lijn heeft belegd.
 - Sluit een andere telefoon aan op uw telefoonaansluiting en controleer op deze wijze of de storing in uw telefoon, in uw telefoonaansluiting of bij uw telefoonmaatschappij ligt.
- Handset schakelt zichzelf uit bij overgaan van de bel:
 - De batterijen kunnen de stroom voor het belsignaal niet leveren. reinig de batterijcontacten of vervang de batterijen.

15.3 PROBLEMEN TIJDENS TELEFONEREN:

- Beeptonen tijdens intercomgesprek:
 - U wordt van buiten af opgebeld tijdens een intercomgesprek; beëindig het intercomgesprek, wacht tot de bel normaal overgaat en beantwoord de telefoonoproep
- Beeptonen tijdens het telefoongesprek:
 - Het batterijpakket raakt leeg; beëindig het gesprek en plaats de handset op de basis of oplader om de batterijen op te laden
- Ruis en andere bijgeluiden:
 - U raakt buiten bereik van de basis; verklein de afstand.
 - In de nabijheid bevinden zich andere elektrische apparaten die storend inwerken op de radiogolven van uw telefoon; probeer een andere locatie.

15.4 PROBLEMEN MET NUMMERWEERGAVE:

- U ontvangt geen Naam- of NummerWeergave informatie op het display:
 - Controleer of uw telefoonmaatschappij deze signalen doorstuurt. (bij sommige telefoonmaatschappijen dient u zich te abonneren op deze dienst)
- U ontvangt wel de nummers maar niet de naam op het display van uw telefoon:
 - De telefoonmaatschappij stuurt geen namen door; informeer hiervoor bij uw telefoonmaatschappij.
 - De naam is niet in het telefoonboekgeheugen van uw telefoon geprogrammeerd; programmeer deze. (zie paragraaf 7.3)

15.5 OVERIG:

- Het display blijft blanco:
 - De batterijen zijn leeg, laad deze op.
- De handset heeft geen contact met de basis:
 - U bent te ver van de basis verwijderd; verklein de afstand.
 - De basis is uitgeschakeld. Controleer en herstel dit.
 - De handset is niet (meer) aangemeld aan de basis; meld deze (opnieuw) aan. (zie paragraaf 13.2)

In het geval de storing met de bovengenoemde oplossingen nog niet verholpen is:

- Neem de batterijen uit de handset(s) en neem de voedingsadapter en de telefoonstekker uit de respectievelijke contactdozen; sluit alles na enkele minuten weer aan.
- U kunt ook contact opnemen met de Fysic servicedienst; service@fysic.nl

16 VERKLARING VAN CONFORMITEIT

Hierbij verklaar ik, Commaxx, dat het type radioapparatuur Fysic FX-6000/6020 conform is met Richtlijn 2014/53/EU.

De volledige tekst van de EU-conformiteitsverklaring kan worden geraadpleegd op het volgende internetadres:

<http://DOC.hesdo.com/FX-6000-DOC.pdf>

<http://DOC.hesdo.com/FX-6020-DOC.pdf>

17 SPECIFICATIES

Protocol: DECT / GAP, 5 handsets

Telefoonboek: 50 namen met nummer

NummerMelder: DTMF & FSK, 10 geheugens

Laatste nummer geheugen: 5 nummers

Kiezen: TOON (DTMF)

FLASH : 100, 300 & 600mS, instelbaar

Boostverserking: +9dB

Voeding handset: 2x 1.2V NiMH batterij, 500mAh,
formaat AAA

Voeding basis: 6VDC, 450mA, 

Adapter model nummer: VT05EEU06045

Bereik: 50m in huis, 300m buitenshuis

Gebruiksduur draadloze handset (bij volle batterijen):

stand-by: > 100 uur / gebruik: > 10 uur

Aansluitfactor: 12,5 (dit komt overeen met een

aansluitfactor van 0,5 volgens de oude meetmethode)

Gebruiks temp.: 15°C tot 40°C

Opslag temp.: -20°C tot 60°C

Frequentiebereik : 1880-1900 Mhz

Maximum Power : < 24 dBm

Information Power Adapter:

Manufacturers name and address : Vtech Telecommunications LTD, 23/F., Tai Ping Industrial Centre, Block 1, 57 Ting Kok Road, Tai Po, Hong Kong.

Model Identifier : VT05EEU06045

Input voltage : 100-240VAC

Input AC frequency : 50/60 Hz

Output voltage : 6.0V DC

Output current : 0.45 A

Output Power : 2.7 W

Average active efficiency : 74.2 %

Efficiency at low 10% load : -

No load Power consumption : 0.07 W

18 INHOUDSOPGAVE

1 OVERZICHTEN

1.1	HANDSET	2
1.2	DISPLAY	4
1.3	BASIS.....	5

2 INSTALLATIE

2.1	BASIS.....	6
2.2	HANDSET	7
2.3	EXTRA HANDSETS EN OPLADERS	7

3 TELEFONEREN

3.1	TELEFONEREN MET DE HOORN OF HANDENVRIJ.....	8
3.2	OPGEBELD WORDEN	8
3.3	VERBINDING VERBREKEN.....	8
3.4	NUMMERS KIEZEN.....	9
3.5	RUGGESPRAAK	11
3.6	ONTVANGSTVOLUME	11
3.7	GESPRESKSDUUR.....	12
3.8	R/FLASH FUNCTIE	12
3.9	HANDSET ZOEKFUNCTIE.....	12
3.10	UITSCHAKELEN HANDSET.....	13

4	NUMMERHERHALING	
4.1	INTRODUCTIE.....	14
4.2	OPNIEUW KIEZEN	14
4.3	BEWAREN OF WISSEN	14
5	NUMMERWEERGAVE	
5.1	INTRODUCTIE.....	16
5.2	INDICATIE NIEUWE OPROEP	16
5.3	GEHEUGEN INZIEN EN TERUGBELLEN.....	16
5.4	DETAILS, BEWAREN OF WISSEN	17
5.5	EXTRA INFORMATIE.....	18
6	VOICE MAIL INDICATIE	
6.1	INTRODUCTIE.....	19
6.2	INDICATIE NIEUWE VOICEMAIL.....	19
7	TELEFOONBOEKGEHEUGEN	
7.1	INTRODUCTIE.....	20
7.2	CONTACT OPZOEKEN EN BELLEN	20
7.3	CONTACTEN TOEVOEGEN, WIJZIGEN OF WISSEN	21
7.4	DIRECTE GEHEUGENS	24
7.5	CONTACTEN BEKIJKEN	26
7.6	GEHEUGEN STATUS	27
7.7	BESCHIKBARE KARAKTERS	27
8	INTERCOM, DOORVERBINDEN EN CONFERENTIE	
8.1	INTRODUCTIE.....	28
8.2	INTERCOM	28
8.3	DOORVERBINDEN / CONFERENTIEGESPREK	29
9	KLOK & ALARM (WEK) FUNCTIE	
9.1	INTRODUCTIE.....	31
9.2	INSTELLEN TIJD EN DATUM.....	31
9.3	ALARM IN/UITSCHAKELLEN EN INSTELLEN ALARMTIJD	32
9.4	WERKING ALARM	33
10	HANDSET VOORKEUREN	
10.1	INTRODUCTIE.....	34
10.2	MENU VOOR DE HANDSET VOORKEUREN	34

11	BASIS VOORKEUREN	
11.1	INTRODUCTIE.....	36
11.2	MENU VOOR DE BASIS VOORKEUREN.....	36
12	RESET VOORKEUREN	
12.1	INTRODUCTIE.....	38
12.2	MENU VOOR RESET VOORKEUREN.....	38
12.3	FABRIEKSINSTELLINGEN.....	39
13	EXTRA HANDSETS	
13.1	INTRODUCTIE.....	40
13.2	AANMELDEN HANDSETS.....	40
13.3	TIPS BETREFFENDE MULTIHANDSET.....	41
13.4	AFMELDEN HANDSETS.....	41
14	TIPS EN WAARSCHUWINGEN	
14.1	ALGEMEEN.....	42
14.2	INSTALLATIE.....	42
14.3	PLAATSING.....	42
14.4	BEREIK.....	43
14.5	VOEDING HANDSET.....	43
14.6	HOORTOESTELLEN.....	44
14.7	MEDISCHE APPARATUUR.....	44
14.8	LICHTNETUITVAL.....	44
14.9	AFLUISTEREN.....	44
14.10	ONDERHOUD.....	45
14.11	MILIEU.....	45
15	MOGELIJKE PROBLEMEN EN OPLOSSINGEN	
15.1	PROBLEMEN MET UITGAANDE OPROEPEN.....	45
15.2	PROBLEMEN MET INKOMENDE OPROEPEN.....	46
15.3	PROBLEMEN TIJDENS TELEFONEREN.....	46
15.4	PROBLEMEN MET NUMMERWEERGAVE.....	47
15.5	OVERIG.....	47
16	VERKLARING VAN CONFORMITEIT.....	48
17	SPECIFICATIES.....	48
18	INHOUDSOPGAVE.....	49
19	GARANTIEVOORWAARDEN.....	52

19 GARANTIEVOORWAARDEN

Op de Fysic FX-6000 DECT series heeft u een garantie van 24 maanden na aankoopdatum. Wij garanderen gedurende die periode de kosteloze herstelling van defecten ontstaan door materiaal- en constructiefouten. Een en ander ter uiteindelijke beoordeling van de importeur.

HOE TE HANDELEN: Bemerkt u een defect, raadpleeg dan eerst deze gebruiksaanwijzing. Geeft deze hieromtrent geen uitsluitel, raadpleeg dan de leverancier van deze telefoon of de serviceafdeling van Fysic: service@fysic.nl

DE GARANTIE VERVALT: Bij ondeskundig gebruik, foutieve aansluiting, lekkende en/of verkeerd geplaatste batterijen, gebruik van niet originele onderdelen of toebehoren, gebruik van niet oplaadbare batterijen, verwaarlozing en bij defecten ontstaan door vocht, vuur, overstroming, blikseminslag en natuurrampen. Bij onbevoegde wijzigingen en/of reparaties door derden. Bij onjuist transport van het apparaat zonder geschikte verpakking en indien het apparaat niet vergezeld is van dit garantiebewijs en de aankoopbon.

Aansluitsnoeren, stekkers, en batterijen vallen niet onder de garantie. Iedere verdere aansprakelijkheid, met name voor eventuele gevolgschade, is uitgesloten.

 Service	 HSC	WWW.FYSIC.NL SERVICE@FYSIC.NL	FYSIC [®]
 Help	 	Commaxx B.V., Wiebachstraat 37 6466 NG Kerkrade, The Netherlands	



USER'S MANUAL



FYSIC[®]

**FX-6000
FX-6020**

1 OVERVIEWS

1.1 HANDSET:

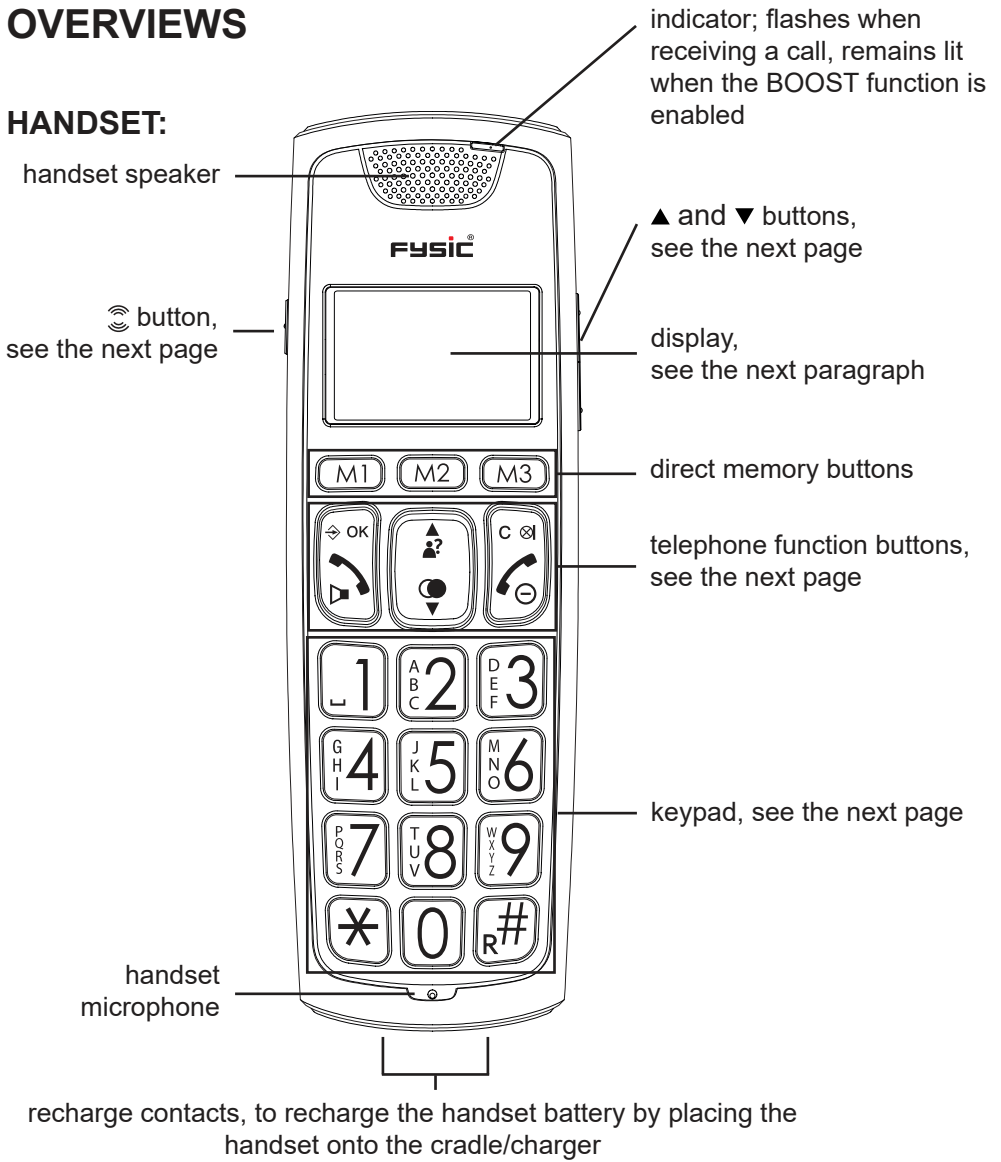



BOOST button: during a call, press to enable the extra amplifier



▲ and ▼ buttons: during a call, press to increase or decrease the volume



in standby mode, press to open the menu during setup, press to confirm your settings



press to answer an incoming call or to start a phone conversation during a call, press again to enable or disable the speaker function



in standby mode, press to open the Caller-ID memory
press to scroll memories or settings
during a call, press to increase the volume



in standby mode, press to open the last dialed number memory
press to scroll memories or settings
during a call, press to decrease the volume



correction button when entering phone numbers or names
during a call, press to switch off the microphone
in stand-by mode, press to start an intercom call
during setup, press to go back one step



press to end a call
press and hold (> 5 sec.) to switch off the handset











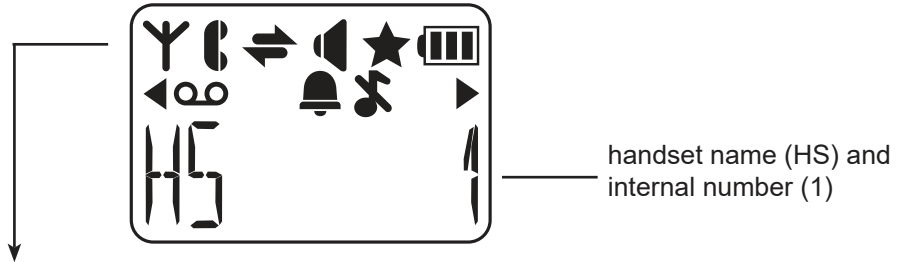



0-9 buttons: to dial phone numbers and to enter memories
0 button: press and hold to insert a dialling space



'asterisk' and 'pound' buttons: used for e.g. telecom banking
R button: function button for certain telecom services

1.2 DISPLAY:



-  flashes when the connection between the handset and base is lost
remains lit when the handset is within range of the base
-  flashes when receiving an external call
remains lit during a call
-  flashes when receiving an internal call
remains lit during an intercom call
-  illuminates when the speaker function is enabled
-  illuminates when checking the Caller-ID memory and having new calls
-  shows the status of the rechargeable batteries:
 -  = batteries are full
 -  = batteries are 2/3 full
 -  = batteries are 1/3 full, recharge as soon as possible
 -  = batteries are empty, the handset will switch off and you can no longer make callsthe battery symbol will scroll while charging until the batteries are fully charged
-  illuminates when the number is too long to be shown in the display
(press the # button to see the rest of the number)



illuminates when you've received a voicemail message (only FSK systems)



illuminates when the alarm (wake-up) function is enabled



illuminates when the ring volume is set to 0 (switched off)

1.3 BASE:

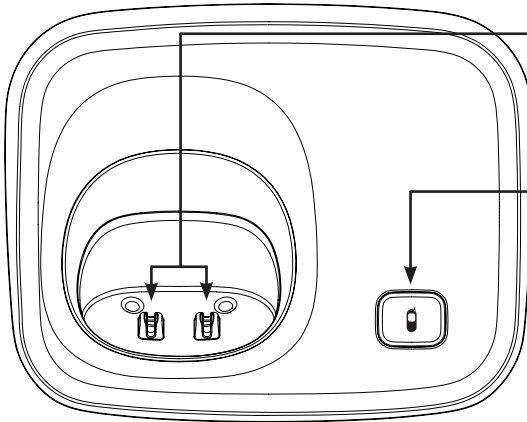

charging contacts: the rechargeable batteries in the handset are charged via these contacts

page button: to page all handsets (handset search button), also used for registering new handsets.

2 INSTALLATION

2.1 BASE STATION:

Telephone connection:

Plug the small connector at the phone cable into the back of the base station  (press the connector until you hear a click). Plug the phone connector into the phone socket.

Power supply:

Connect the supplied power adaptor to the  input at the rear of the base and insert the adaptor into a 230V wall socket.

 ONLY CONNECT THE INCLUDED ADAPTER. CONNECTING OTHER ADAPTERS MAY RESULT IN DANGEROUS SITUATIONS OR MAY CAUSE DAMAGE TO THE ELECTRONICS OF THE PHONE.

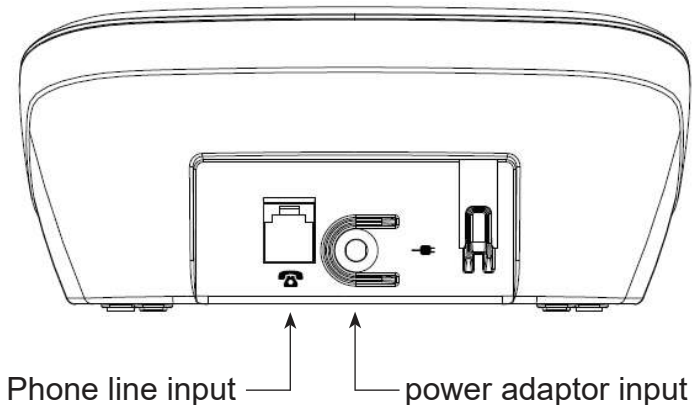

2.2 HANDSET:

1. Open the battery compartment of the handset, by sliding the battery cover down.
2. Insert the batteries into the battery compartment; at this, pay attention to the polarity (+ and -).
3. Slide the battery cover back onto the handset and place the handset on the base station.
4. Leave the handset continuously during 15 hours on the base station, to charge the batteries properly.



INSERT ONLY RE-CHARGEABLE NiMH (NICKEL METAL HYDRIDE) BATTERIES. THE USE OF NOT RECHARGEABLE BATTERIES MAY CAUSE DANGEROUS SITUATIONS OR EXPLOSION HAZARD.

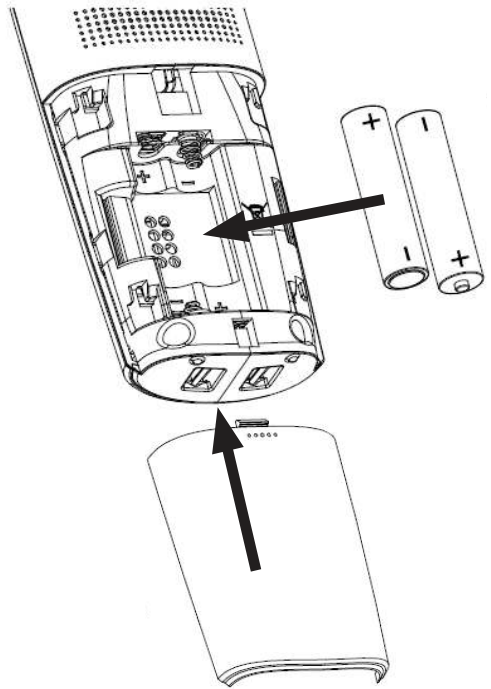

2.3 EXTRA HANDSETS AND CHARGERS:

2 batteries and a charger with adapter will be included for every handset. Plug the adapter of these chargers in a 230 Volt mains socket, insert the batteries into the handset(s) and place the handset(s) on the charger(s) for 15 hours to charge the batteries.

3 CALLING

3.1 CALLING WITH THE PHONE OR USING THE HANDS-FREE FUNCTION:

You can make calls holding the handset against your ear or you can use the speaker function allowing other household members to listen in or to keep your hands free for e.g. making notes



during a call, press the Call button again to switch on the speaker function



press the Call button again to switch the speaker function back off

3.2 RECEIVING CALLS:

when you receive a call, the display lighting of the handset will switch on and the indicator at the top of the handset starts flashing



press the Call button to answer this call

- see paragraph 10.2, item [Auto antw] answering calls by only from the base station

3.3 ENDING CALLS:



press the End button to disconnect your call

- you can also place the handset back onto the base or cradle/charger to disconnect a call

3.4 DIALLING NUMBERS:



Direct dialing:

Press the phone-on key and wait for the dial tone.



Enter the phone number through the keyboard; this number will be dialed directly.



pre-dialling:

Enter the phone number through the keyboard.

- *press and hold the 0 button for at least once second to insert a dialling pause (the display will show -P-)*
- *press the C button to delete any incorrect input*



press the Call button to dial the number



dialling from the phonebook memory:

press 2x the ⇨ OK button

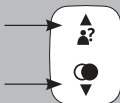

use the ▲ and ▼ buttons to search for the desired memory



press the Call button to dial the number

- *see paragraph 7.3 for programming phonebook memories*



dialling from the Caller-ID memory:

press the  button and use the ▲ and ▼ buttons to select the desired call



press the Call button to dial the selected number



dialling from the last dialled number memory:

press the  button and use the ▲ and ▼ buttons to select the desired call



press the Call button to dial the selected number

2 sec.



dialling speed-dial contacts

press and hold the M1, M2 or M3 button for 2 seconds

the handset will switch on and the number is dialled

- see paragraph 10.2, item [Snelkeuz] for programming these speed-dial memories



dialling direct memories

press and hold one of the 0-9 buttons on the keypad for at least 2 seconds

the handset will switch on and the number is dialled

- see paragraph 7.4 for programming the direct memories

3.5 TO MUTE THE MICROPHONE:

During a call, you can switch off the microphone allowing you to consult with other household members without having your call partner listening.

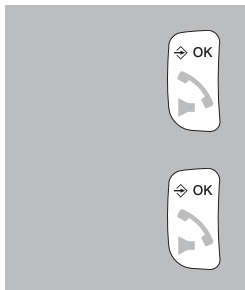

during a call, press the C  button to switch off the microphone;

press the C  again to switch the microphone back on

3.6 RECEPTION VOLUME:

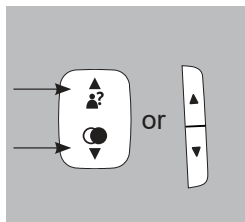

normal amplification:

during a call, use the ▲ and ▼ buttons to adjust the reception volume; for this you may also use the ▲ and ▼ buttons at the right side of the handset or the ▲ and ▼ buttons underneath the M2 button

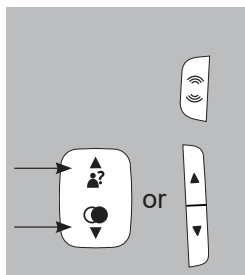

boost amplification:

first press the  button at the left side of the handset; the indicator above the display will switch on

now use the ▲ and ▼ buttons to set the desired volume level

- the volume level for calling via the handset or hands-free can be set separately
- the selected setting will be kept in the memory
- after disconnecting a call, the boost amplifier will be switched off automatically
- the boost amplifier level is +9dB

3.7 CALL DURATION:

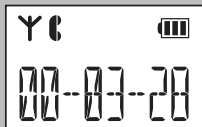

during a call, the call duration will be shown in the display; the call duration will disappear from the display as soon as you disconnect

3.8 R/FLASH FUNCTION:

R/FLASH means you briefly interrupt the telephone connection. This function allows you to forward calls with certain home or office switchboards or activate telephone services such as 'Call waiting'.



during a call, press and hold the **#/R** button for at least 2 seconds to emit a FLASH pulse

- *Some telephone service providers require you to press a numeric button after giving the FLASH pulse to use e.g. 'Call Waiting'; contact your provider for more information.*
- *The interruption duration of the FLASH pulse can be adjusted; for this, see paragraph 11.2 [Flash].*

3.9 HANDSET SEARCH FUNCTION:



in case you've misplaced the handset, briefly press the  button on the base
the handset will then sound a signal for 60 seconds while [PAGING] appears in the display. This signal will stop after 60 seconds or you can press a random button to stop it beforehand.

3.10 TO SWITCH OFF THE HANDSET:

You can fully switch off the handset to save battery power or when you don't want to be disturbed:

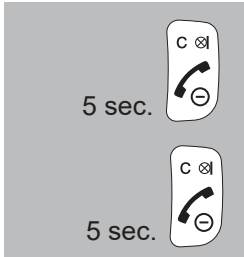

press and hold the End button for 5 seconds; the handset will now switch itself off completely

press and hold again for 5 seconds to switch the handset back on

(or place the handset onto the cradle/charger)

- *keep in mind that you cannot call or be called while the handset is switched off*



4 RE-DIALLING

4.1 INTRODUCTION:

The handset memorizes the 5 last dialled numbers. You can redial these numbers, save them in the phonebook memories or delete them.

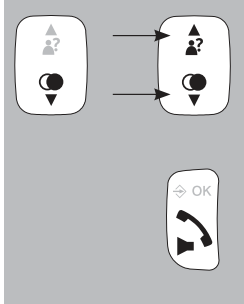
4.2 TO REDIAL:





press the  button and use the  and  buttons to select the desired last dialled number

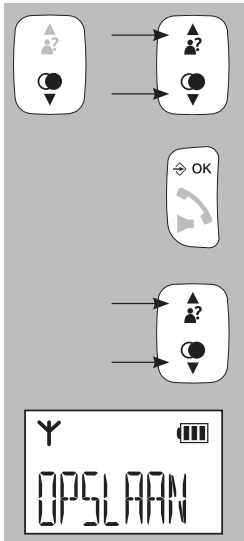

press the Call button to dial the selected number

4.3 TO SAVE OR DELETE:



press the  button and use the  and  buttons to select the desired number

press the  OK button

use the  and  buttons to choose one of the following options:

save:

select this option to add the number to the phonebook memory of the telephone (*)



delete:

use this option to only delete the selected call from the memory



delete all:

use this option to delete the entire last dialled number memory

**: when saving a number, you may set a ringtone that'll sound when that subscriber calls you; for this function you must be subscribed to the Caller-ID service*

5 CALLER IDENTIFICATION

5.1 INTRODUCTION:

If you have the service Caller Identification at your disposal, the number of the calling party is displayed on the display of your handset(s).

You have programmed this number including name and the phone book memory of the handset, the name is also displayed on the display and you can set an individual ringtone for each memory. Each handset has a memory for 10 calls.

5.2 INDICATION NEW CALLS:

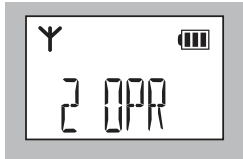

The display of the handset shows how many new calls you've received since the last time you checked the memory.

5.3 VIEW MEMORY AND CALLBACK:

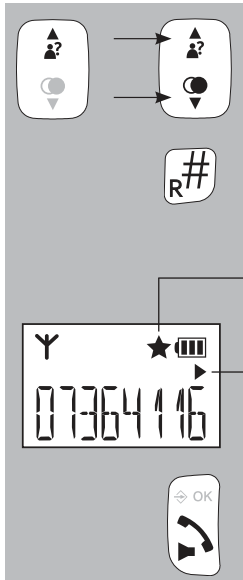

press the button and use the and buttons to scroll the memory

if a name is shown, you can press the button to display the number

new calls are indicated by a star in the display

the triangular arrow pointing to the right indicates that there are additional digits at the right side of the displayed number; press the button to show these digits

press the Call button to dial the selected number

5.5 ADDITIONAL INFORMATION:

- The FX-6000 / FX-6020 is suitable for both the DTMF system, offered by the Dutch PTT and for the FSK system, offered by the Belgian PTT and by cable companies in the Netherlands and Belgium for as far as this service is offered.
- The Caller-ID service often requires an additional subscription; please contact your telephone service provider for more information.
- Name display:
 - the DTMF system doesn't send any names; the name will only appear in the display when you've programmed it in the phonebook memory of the handset
 - the FSK system does send names (ask your telephone service provider for more information)
- If the display shows [ONBEKEND], [PRIVE], [ONDERDRUKT] or [0000000000], the calling subscriber has blocked sending his or her name and number.
- The names/numbers of the calls you've answered are also saved.
- When using multiple handsets: memories must be deleted separately in each handset.

6 VOICEMAIL INDICATION

6.1 INTRODUCTION:

Voicemail is a service offered by the telephone service provider, allowing callers to leave a message. You can listen to this message at a later time. (*)

6.2 NEW VOICEMAIL INDICATION:

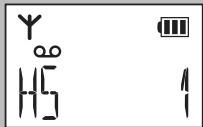

If your service provider supports voicemail, based on the FSK system, you may receive a notification when a new message has been left for you. This is indicated by the voicemail symbol (**VO**) in the display of your handset

this voicemail notification will disappear after you've listened to your message

- *You can remove this notification also by resetting the settings, please see paragraph 12.2.*
- *Underneath button 1 you can save the number of your voicemail, please see paragraph 10.2, item [MAILBOX]*
- *For any questions about the voicemail function, please contact your telephone service provider.*

7 PHONE BOOK MEMORY

7.1 INTRODUCTION:

Every FX-6000 / FX-6020 handset has a phone book memory with a capacity of 50 phone numbers of at most 20 digits. You can program a name of at most 8 characters with each number. The phone book memory in the handset is connected to the function Caller Identification. When you are called by somebody, whose name and number you have programmed in the memory, the name of this person is also displayed beside the number on the display of your handset. (However, for this you need to subscribe to the service Caller Identification.)

7.2 SEARCHING FOR AND CALLING CONTACTS:



press 2x the  OK button to open the phonebook memory, the display will then show the name of the first contact or [LEEG] appears when no contacts are saved

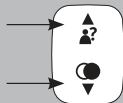

use the ▲ and ▼ buttons to scroll the memory
you can also search using the keypad, for example
press 2x the 5 button to search for the first contact
starting with the letter K, now continue searching with
the ▲ and ▼ buttons



press the Call button to dial the selected number

7.3 TO ADD, EDIT OR DELETE CONTACTS:

4x ⇨ OK



to add:

press 4x the ⇨ OK button



use the keypad to enter the name

- use the C button to correct any incorrect input

- see the next page for all available characters



press the ⇨ OK button



use the keypad to enter the phone number

- use the C button to correct any incorrect input

- briefly press and hold the 0 button to insert a dialling pause



press the ⇨ OK button

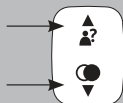

use the ▲ and ▼ buttons to select the desired melody that must sound when this subscriber calls you, to use this function *you must be subscribed to the Caller-ID service*



press the ⇨ OK button to save this contact



press the End button to stop programming and return the handset to standby mode



to edit:

press 2x the ⇨ OK button

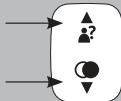

use the ▲ and ▼ buttons to select the contact you want to edit



press the ⇨ OK button

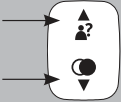

use the ▲ and ▼ buttons to select the option
[BEWERKEN]



press the ⇨ OK button



use the C button to delete the old name and use the keypad to enter the new name



press the ⇨ OK button



use the C button to delete the old number and use the keypad to enter the new name



press the ⇨ OK button

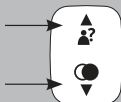

use the ▲ and ▼ buttons to select a different ringtone that must sound when this subscriber calls you



press the ⇨ OK button to save this memory



press the End button to stop editing and return the handset to standby mode

2x



to delete:

press 2x the ⇨ OK button

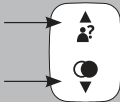

use the ▲ and ▼ buttons to select the contact you want to delete



press the ⇨ OK button

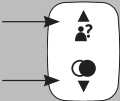

use the ▲ and ▼ buttons to select the option [WISSEN] to only delete the selected contact or select [ALL. WISS] to delete all contacts



press the ⇨ OK button

when using [ALL. WISS] you must press ⇨ OK 2x



press the End button to stop deleting and return the handset to standby mode

7.4 DIRECT MEMORIES:

A contact from the memory can be assigned to each of the 2-9 buttons. Whith the handset in standby mode, you can then press and hold that button for at least 2 seconds to automatically dial the assigned number.



to assign a contact:

press 3x the  OK button

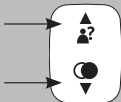

use the ▲ and ▼ buttons to select the option
[SNELKEUZ]



press the  OK button

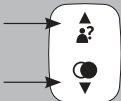

use the ▲ and ▼ buttons to select the desired button (2~9)



press the  OK button

[LEEG] will appear when no contact is yet assigned to this button, otherwise the name of the assigned contact will be shown

when [LEEG]

contact already assigned

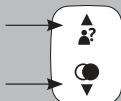

↓
after a second or more the first contact in the memory of your handset will appear, now use the ▲ and ▼ buttons to select the desired contact

↓
See the next paragraph: 'to assign, edit or delete'



press the ⇨ OK button

3x



press 3x the End button to stop assigning and return the handset to standby mode

See paragraph 10.2, item [MAILBOX] for programming a number underneath button 1

3x



to assign, edit or delete:
press 3x the ⇨ OK button

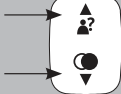

use the ▲ and ▼ buttons to select the option [SNELKEUZ]



press the ⇨ OK button

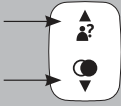

use the ▲ and ▼ buttons to select the desired button (2~9)

2x



press 2x the ⇨ OK button

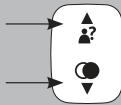

use the ▲ and ▼ buttons to select the option [WISSEN] to remove the assigned contact or select [BEWERKEN] to assign a different contact to the selected button



press the ⇨ OK button to confirm deleting the contact or assigning another contact

7.5 TO VIEW CONTACTS:

You can check the number and the set ringtone for each contact as follows:



press 2x the ⇨ OK button

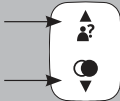

use the ▲ and ▼ buttons to select the desired contact



press the ⇨ OK button

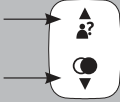

use the ▲ and ▼ buttons to select the option [BEKIJKEN]



press the ⇨ OK button

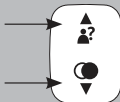

now use the ▲ and ▼ buttons to view the name, number and set ringtone for the selected contact



press the ⇨ OK button



press the End button to stop viewing and return the handset to standby mode

7.6 MEMORY STATUS:

You can check the memory status of your handset as follows:

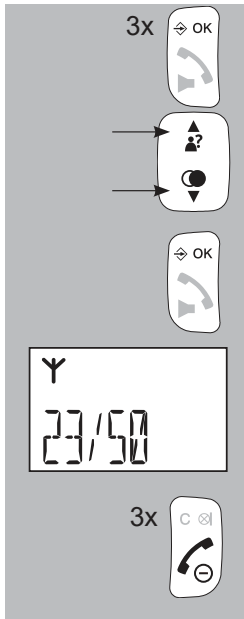

press 3x the OK button

use the and buttons to select the option [GEHEUGEN]

press the OK button

the display will now show how many of the available 50 memories you're currently using (the example below shows that 23 of the 50 are being used)

press 3x the End button to stop viewing and return the handset to standby mode

7.7 AVAILABLE CHARACTERS:

While programming the names of your contact, you can use the following available characters:

toets:	.. x indrukken:					
	1x	2x	3x	4x	5x	6x
1	sp	-	1	(sp = spatie)		
2	A	B	C	2		
3	D	E	F	3		
4	G	H	I	4		
5	J	K	L	5		
6	M	N	O	6		
7	P	Q	R	S	7	
8	T	U	V	8		
9	W	X	Y	Z	9	
0	0					
*	*	?	/	\	()
#	#	'	,	-	.	&

8 INTERCOM, TRANSFER AND CONFERENCE

8.1 INTRODUCTION:

You can register up to 5 handsets on the FX-6000 / FX-6020 base station. When registering multiple handsets, you can make internal calls free of charge and you may transfer calls. If your telephone was supplied with multiple handsets, you can immediately start using these functions. If your telephone was supplied with only one handset, you can purchase additional handsets that must be registered on the base first. See paragraph 13.2 for instructions.

8.2 INTERCOM:

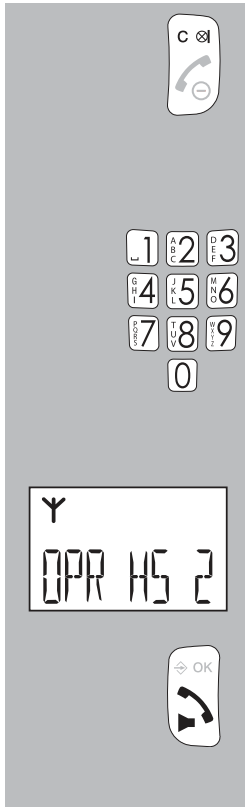

press the **C** button

more than 2 handsets registered 2 handsets registered

use the keypad to enter the number of the handset you want to call (press the 9 button to call all handsets)

the dialled handset(s) starts ringing

the display of the called handset will show which handset is calling

the user of the dialled handset must press the Call button to accept the intercom call

The diagram shows a handset control panel with a 'C' button (call transfer), a keypad with numbers 1-9 and 0, and an 'OK' button. A display screen shows 'Y' and '0PR HS 2'. Arrows indicate the flow of the intercom process: pressing the 'C' button, entering a number on the keypad, the handset ringing, the display showing the called handset, and the user pressing the 'Call' button to accept the call.



press the End button to disconnect the intercom call

** When receiving an external call during an intercom call, the handset will emit notification tones. Disconnect your intercom call, wait until the usual ringtone sounds and answer the outside call (when using more than 2 handsets, you can also accept the outside line using any free handset).*

8.3 TRANSFER / CONFERENCE CALL:



during a call with the outside line, press 2x the ⇨ OK button

more than 2 handsets
registered

2 handsets registered



use the keypad to enter the number of the handset you want to transfer the call to or you want to add to the conversation (press the 9 button to dial all handsets)



wait for the dialled handset to pick up. *If the dialled handset doesn't answer, briefly press the End button to retrieve the outside line*

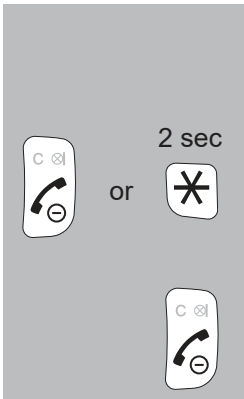

transfer

press the End button to transfer the call to the other handset

conference call

press and hold the * (asterisk) button for at least 2 seconds to start the 3-way call

press the End button to disconnect the call.

9 CLOCK & ALARM (WAKE-UP) FUNCTION

9.1 INTRODUCTION:

In standby mode, the display of the handset(s) shows the time. Moreover, you can program an alarm or wake-up time (for each handset).

9.2 TIME AND DATE SETUP:



press the ⇨ OK button

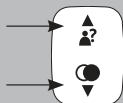

use the ▲ and ▼ buttons to select the option [DAT/TIJD]



press the ⇨ OK button

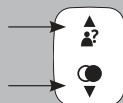

use the ▲ and ▼ buttons to choose one of the following options:



[DATUMFOR]

select this option to set the time display format:
day-month-year or month-day-year

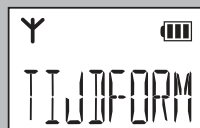

[TIJDFORM]

use this option to switch between the 12-hour or 24-hour clock. *For example at quarter past nine in the evening:*

12-hour clock: 9:15 PM / 24-hour clock: 21:15

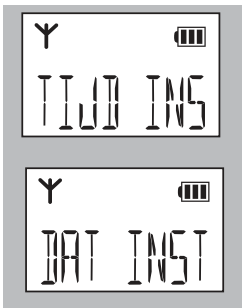

[TIJD INST]
here you can set the time

[DAT INST]
here you can set the date

9.3 TO ENABLE/DISABLE THE ALARM AND TO SET THE ALARM TIME:

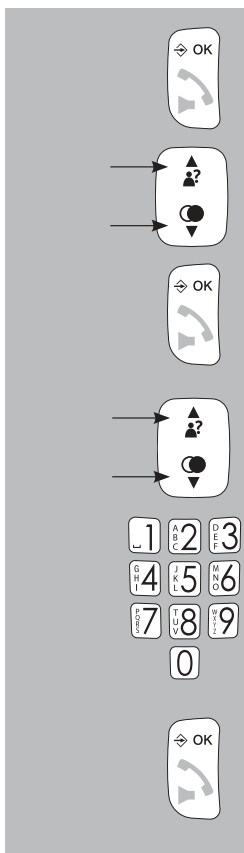

press the ⇨ OK button

use the ▲ and ▼ buttons to select the option [ALARM]

press the ⇨ OK button

use the ▲ and ▼ buttons to switch the alarm ON or OFF

use the keypad to enter the desired alarm time

press the ⇨ OK button

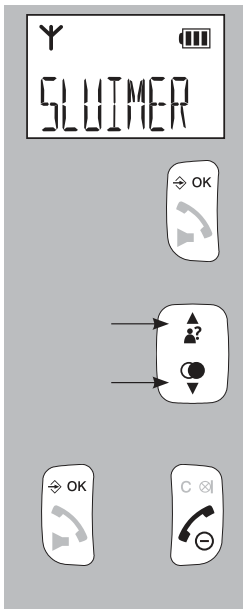

the display will show the word [SLUIMER]

press the ⇨ OK button

now use the ▲ and ▼ buttons to enable or disable the snooze function (see below an explanation of the snooze function)

press the ⇨ OK button to save your settings and press the End button to return the handset to standby mode

9.4 ALARM OPERATION:

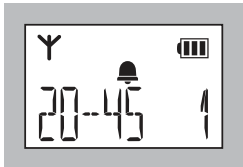

- the 🛎 symbol appears in the display when the wake-up signal is enabled
- at the set time, the alarm will sound for 45 seconds or until you press a random button to stop the alarm signal beforehand

- when the [sluimer] function is enabled and you press a random button to stop the alarm signal, the alarm will sound again after 7 minutes; you can disable an enabled snooze function by pressing and holding the End button for at least 5 seconds while the alarm sounds (or by disabling the alarm function according to the instructions in the previous paragraph)
- the alarm is not repeated daily
- the alarm volume is the same as the set ring volume; if the ring volume is set to 0 (off), the alarm signal is set to volume level 1

10 HANDSET PREFERENCES

10.1 INTRODUCTION:

You can use the menu [HS INST] to adjust various handset settings to your personal preferences.

10.2 MENU FOR HANDSET PREFERENCES:

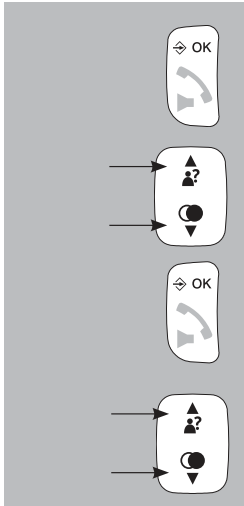

The diagram illustrates the sequence of button presses to access handset preferences. It shows four steps:

- Press the **OK** button (indicated by a diamond symbol).
- Use the **▲** and **▼** buttons to select the option [HS INST] (indicated by arrows pointing to the up and down buttons).
- Press the **OK** button (indicated by a diamond symbol).
- Now use the **▲** and **▼** buttons to choose from the following options: (indicated by arrows pointing to the up and down buttons).

[BEL INST]

Here you can set the ringtone signals. Keep in mind that you can set different signals for internal calls and for outside calls. You can also choose to turn the ring volume off, in this case the  symbol will appear in the display

[TOON INS]

Here you can enable or disable the following tones:

- Key tone: the tones that are emitted when pressing buttons
- Batt weak: the tones that are emitted when the batteries are nearly empty
- Range: the tones that are emitted when the handset is nearly out of range from the base station

[EQUALIZER]

You can use the equalizer to (extra) amplify the treble or bass levels. This tone control is disabled when set to 'natural'

[TAAL]

Here you can set the language in which the various messages are displayed on the display.

You can restore a known language as follows in case you've set an unknown language accidentally:

1. press: ⌘ OK ▼▼▼ ⌘ OK ▼▼ ⌘ OK
2. now use ▲ and ▼ to select the desired language
3. press ⌘ OK to confirm

[HS NAAM]

Use this option to assign a personal name to the handset of up to 6 characters. Use the **C** button to delete the old name.

See paragraph 7.7 for all available characters.

[DISPLAY]

Here you can determine whether the handset name or actual time must be shown with the handset in standby mode.

[AUT.ANTW]

Here you can determine whether an incoming call can be answered directly by picking up the receiver from the base or charger. With this function disabled, you must always press the Call button to accept incoming calls.

[SNELKEUZ]

Here you can enter numbers for the direct memory buttons M1, M2 and M3. By pressing and holding these buttons in standby mode, the assigned number will be dialled directly.

[MAILBOX]

The number you can enter here will be saved underneath button 1. By pressing and holding the 1 button for at least 2 seconds in standby mode, this number will be dialed. Usually the phone number for your voicemail is stored underneath the 1 button, but you may store any frequently used number.

11 BASE PREFERENCES

11.1 INTRODUCTION:

Via the menu [BS voorkeuren] you can, amongst others, deregister other handsets, adjust the FLASH interruption time and change your PIN code.

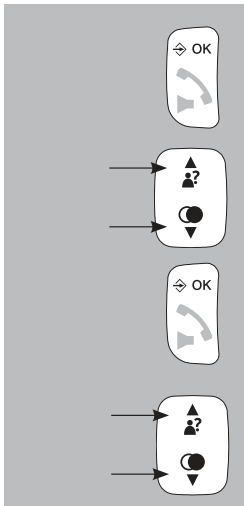

11.2 MENU FOR BASIS PREFERENCES:



press the  OK button

use the  and  buttons to select the option [BAS INST]

press the  OK button

use the  and  buttons to choose from the following options:

[HS AFMEL]

Here you may deregister faulty or lost handset. Keep in mind that you can only deregister other handsets, you cannot deregister your own handset. See also paragraph 13.4.

[FLASH]

Here you can set the interruption duration of the flash pulse (see also paragraph 3.8):

- short setting: 100mS
- average setting: 300mS
- long setting: 600mS



Ask your telephone service provider or the supplier of your home or office switchboard for the most suitable interruption time. The default flash time of 100 mS is used in the Benelux, which is already set upon leaving the factory.

[PIN WIJZ]

A PIN code is required for various settings and for registering and deregistering handsets. The stand factory PIN code is 0000, but you can use this menu to change this PIN code into your personal 4-digit PIN code.

1. make sure the display shows [PIN WIJZ]
2. press 2x the OK button
3. now first enter the old PIN code
4. press 2x the OK button
5. enter the new PIN code
6. press 2x the OK button
7. enter the new PIN code again
8. you'll hear a confirmation tone; the new PIN code is now stored

Instructions to restore the default factory PIN code 0000 in case you've forgotten or lost your personal PIN code:

1. remove the power adaptor of the base from the wall socket
2. on the base, press the  button AND KEEP THIS BUTTON DEPRESSED
3. now insert the adaptor back into the wall socket (keep the  button depressed)
4. after 5 seconds, release the  button
5. the PIN-code is now changed back into 0000

12 RESETTING PREFERENCES

12.1 INTRODUCTION:

Via the menu [STANDARD], you can reset your settings to the standard factory settings.

12.2 MENU FOR RESETTING PREFERENCES:

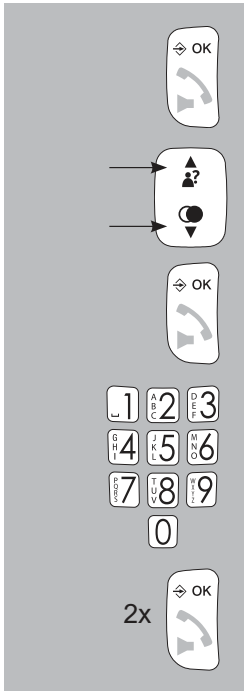

press the ⇨ OK button

use the ▲ and ▼ buttons to select the option [STANDARD]

press the ⇨ OK button

use the keypad to enter the PIN code

press 2x the ⇨ OK button

12.3 FACTORY SETTINGS:

Name handset	handset
Display language	Dutch
Internal ringtone	Melody 2
External ringtone	Melody 6
Ring volume	Level 4
Receiver volume	Level 3
Hands-free volume	Level 3
Battery tone	Enabled
Out-of-range tone	Enabled
Key tones	Enabled
Auto answer	Disabled
Clock format	24 HR
Date/time	01-01-11 / 00:00
Flash:	100mS ('short' setting)
Voicemail indication:	off
PIN code:	0000
Last dialled memory:	empty
Caller-ID memory:	empty
Phonebook memory:	unchanged

13 ADDITIONAL HANDSETS

13.1 INTRODUCTION:

You can connect 5 handsets with each base station from the FX-6000 / FX-6020 series. This way you can make internal calls free of charge and you can also transfer calls.

13.2 TO REGISTER HANDSETS:

Attention, the handset(s) supplied with the basis is (are) already registered to that base. The following instructions are only valid for registering new handsets or for re-registering handsets in case of a power outage.

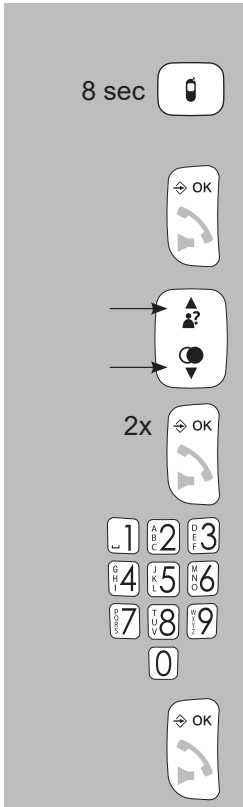



base:

press and hold the base button  for at least 8 seconds

handset:

press 2x the  OK button

use the  and  buttons to select the option [REGISTR]

press 2x the  OK button

use the keypad to enter the PIN code

press the  OK button, the handset will now start searching for the base station











After several seconds the base and handset will have 'found' each other and the display of the handset will show the internal number of that handset (1-5); the handset is now registered

13.3 TIPS FOR MULTIPLE HANDSETS:

- Instructions for dialling and incoming calls are identical for all handsets of the FX-6000 / FX-6020 series.
- Intercom calls are free of charge.
- When receiving an external call during an intercom call, the handsets will emit a notification tone. Disconnect the internal call, wait for the regular ringtone to sound and answer the external call. In case you've registered more than 2 handsets on the base, you can also answer the outside call using any free handset.
- When an outside call is being received, all handsets will start ringing. The handset that's the first to answer the call will be connected with the outside line.

13.4 DE-REGISTERING HANDSETS:

Defect or lost handsets must be de-registered:

1. press the  OK button
2. use the  and  buttons to select the [BAS INST] option
3. press the  OK button
4. use the  and  buttons to select the [HS AFMEL] option
5. press the  OK button
6. use the keypad to enter the PIN code
7. press the  OK button
8. use the  and  buttons to select the handset you want to deregister
9. press the  OK button

Keep in mind that you can only deregister other handsets; you cannot deregister your own handset.

14 TIPS AND WARNINGS

14.1 PLACEMENT:

- Preferably, do not place the device on surfaces that have been treated with cellulose; the rubber feet can leave traces on these.
- Do not place the phone in the direct vicinity of other phones or other electronic (medical) devices, TL tubes and other gas discharge lamps; the emitted radio waves of these (and other) wireless phone(s) may disrupt the functioning of the equipment, or the emitted signals of the equipment disrupt the functioning of the phone.

14.2 RANGE:

- The range of the phone is up to 300 meters in the open field and up to 50 meters inside; the range depends on local circumstances. When you get out of reach of the base station, the symbol  will start flashing and the text [ZOEKEN] appears on the display. In this state, you cannot receive or make any calls. In case the power supply adapter of the base station is unplugged from the mains socket, the handset will lose contact with the base station, the display will display [ZOEKEN], and the antenna symbol will start flashing. The handset will restore contact with the base station within several minutes after the power supply adapter has been plugged in again.

14.3 POWER SUPPLY HANDSET:

- The display of the handset is provided with a built-in battery capacity meter (). When the battery symbol is full, the batteries are charged; when the battery symbol is empty or only half full, the batteries should be recharged.
- For optimal use, we recommend you to place the handset onto the charger every evening. This does not have an adverse effect on the rechargeable batteries.

ATTENTION:

The handset measures how long the battery is charged and calculates how much current is in the battery and how long the handset can work on it. If you now remove a full battery from the handset and replace it, the handset will think that another battery has been inserted and will therefore show an incorrect and lower battery indication in the display. In that case, simply charge the handset again continuously for 24 hours for a correct battery indication.

14.4 HEARING AIDS:

- Users of older generation hearing aids always shall keep into account a possible uncomfortable buzzing tone when using DECT phones.

14.5 MEDICAL EQUIPMENT:

- It is possible that enabled DECT phones interfere with sensitive medical equipment. When the phone is kept in the vicinity of the medical device, interference can occur. Do not place a DECT phone on or near a medical device, not even when it is in standby mode.

14.6 POWER FAILURE:

- This phone obtains its power supply from the mains power. In case of failure of the mains power, this phone cannot be used.

14.7 EAVESDROPPING:

- Eavesdropping on a DECT phone is virtually impossible. Not only shall one be within reach of the DECT phone, one also needs expensive equipment.

15 POSSIBLE PROBLEMS AND SOLUTIONS

15.1 POSSIBLE PROBLEMS AND SOLUTIONS

- No dialling tone.
 - The outside line is being used by another unit. Wait until that call has ended and try again.
 - Check the connection between the base and you telephone socket (when in doubt, connect a different phone to your telephone socket).
- The power supply is interrupted.
 - Check whether the adaptor below at the rear of the base is plugged in and that the power adaptor is connected with a wall socket.

15.2 PROBLEMS WITH INCOMING CALLS:

- No notification of incoming calls:
 - The bell is disabled; enable it.
 - Check the connection between the phone and your telephone socket (when in doubt, connect a different phone to your telephone socket)
- You are continuously busy:
 - Check whether you have a 2nd telephone with the receiver next to it.
 - Check whether another handset registered on your telephone is keeping the line busy.
 - Connect another phone to your phone connection, and use this to check whether the malfunction originates from your connection or your carrier.
- Handset switches itself off when it starts ringing:
 - The batteries cannot supply power for the ringtone. Clean the battery contacts or replace the batteries.

15.3 PROBLEMS DURING CALLING:

- Beep tones during an intercom call:
 - You are called from outside during an intercom call; end this call, wait until the phone rings normally and answer the call.
- Beep tones during a call:
 - The batteries are nearly empty; disconnect the call and replace the handset onto the base or charger to recharge the batteries
- Noise and other distortions:
 - You are getting out of reach of the base station; reduce the distance.
 - There are other electrical devices in the vicinity that interfere with the radio waves of your phone; try another location.

15.4 PROBLEMS WITH CALLER IDENTIFICATION:

- You do not receive Name or Caller Identification information on the display:
 - Check whether your carrier transmits these signals (you shall subscribe to this service with some telephone companies).
- You do receive the numbers on the display of your phone, but not the name.
 - The carrier does not forward names; consult your carrier for this.
 - The name has not been programmed in the memory of your phone; program it. (see paragraph 7.3)

15.5 OTHER:

- The display stays blank:
 - The batteries are empty , please recharge them
- The handset does not have contact with the base station:
 - You are too far from the base station; reduce the distance.
 - The base station has been switched off. Check and repair it.
 - The handset is not registered with the base station (anymore); register it (again). (see paragraph 13.2)

In case the failure has not been solved with aforementioned solutions:

- Remove the batteries from the handset, and unplug the power supply adapter and the phone connector from their sockets; connect everything again after several minutes.
- You can also contact the Fysic service center; service@fysic.nl

16 SPECIFICATIONS

Protocol:	DECT / GAP, 5 handsets
Phone book:	50 names and number
Call history:	DTMF & FSK, 10 memories
Last number memory:	5 numbers
Dialling:	TONE (DTMF)
FLASH :	100, 300 & 600 ms, adjustable.
Boost amplification:	+9dB
Power supply charger:	2x 1.2V NiMH batteries, 500mAh, format AAA
Power supply base station:	6 VDC, 450 mA,  + adapter model nr.: VT05EEU06045
Range:	50 m indoors, 300 m outdoors
Operational life (with full batteries):	standby: > 100 hours use: > 10 hours
Connection factor:	12.5 (according to the old method, this corresponds with a connection factor of 0.5)
Operational temperature:	15°C to 40°C
Storage temperature:	-20°C to 60°C
Frequency Range :	1880-1900 Mhz
Maximum Power :	< 24 dBm

Information Power Adapter:

Manufacturers name and address : Vtech Telecommunications LTD, 23/F.,
Tai Ping Industrial Centre, Block 1, 57 Ting Kok Road, Tai Po, Hong
Kong.

Model Identifier : VT05EEU06045

Input voltage : 100-240VAC

Input AC frequency : 50/60 Hz

Output voltage : 6.0V DC

Output current : 0.45 A

Output Power : 2.7 W

Average active efficiency : 74.2 %

Efficiency at low 10% load : -

No load Power consumption : 0.07 W

17 DECLARATION OF CONFORMITY

Hereby, Commaxx declares that the radio equipment type Fysic FX-
6000/6020 is in compliance with directive 2014/53/EU.

The full text of the EU declaration of conformity is available at the following
internet address:

<http://DOC.hesdo.com/FX-6000-DOC.pdf>

<http://DOC.hesdo.com/FX-6020-DOC.pdf>

18 TABLE OF CONTENTS

1 OVERVIEWS

1.1	HANDSET	2
1.2	DISPLAY	4
1.3	BASE.....	5

2 INSTALLATION

2.1	BASE STATION.....	6
2.2	HANDSET	7
2.3	EXTRA HANDSETS AND CHARGERS	7

3 CALLING

3.1	CALLING WITH THE PHONE OR USING THE HANDS-FREE FUNCTION.....	8
3.2	RECEIVING CALLS	8
3.3	ENDING CALLS	8
3.4	DIALLING NUMBERS	9
3.5	TO MUTE THE MICROPHONE	11
3.6	RECEPTION VOLUME	11
3.7	CALL DURATION	12
3.8	R/FLASH FUNCTION.....	12
3.9	HANDSET SEARCH FUNCTION.....	12
3.10	TO SWITCH OFF THE HANDSET.....	13

4 RE-DIALLING

4.1	INTRODUCTION.....	14
4.2	TO REDIAL.....	14
4.3	TO SAVE OR DELETE.....	14

5 CALLER IDENTIFICATION

5.1	INTRODUCTION.....	16
5.2	INDICATION NEW CALLS	16
5.3	VIEW MEMORY AND CALLBACK.....	16

5.4	DETAILS, SAVE OR DELETE	17
5.5	ADDITIONAL INFORMATION	18
6	VOICEMAIL INDICATION	
6.1	INTRODUCTION	19
6.2	NEW VOICEMAIL INDICATION	19
7	PHONE BOOK MEMORY	
7.1	INTRODUCTION	20
7.2	SEARCHING FOR AND CALLING CONTACTS	20
7.3	TO ADD, EDIT OR DELETE CONTACTS	21
7.4	DIRECT MEMORIES	24
7.5	TO VIEW CONTACTS	26
7.6	MEMORY STATUS	27
7.7	AVAILABLE CHARACTERS	27
8	INTERCOM, TRANSFER AND CONFERENCE	
8.1	INTRODUCTION	28
8.2	INTERCOM	28
8.3	TRANSFER / CONFERENCE CALL	29
9	CLOCK & ALARM (WAKE-UP) FUNCTION	
9.1	INTRODUCTION	31
9.2	TIME AND DATE SETUP	31
9.3	TO ENABLE/DISABLE THE ALARM AND TO SET THE ALARM TIME	32
9.4	ALARM OPERATION	33
10	HANDSET PREFERENCES	
10.1	INTRODUCTION	34
10.2	MENU FOR HANDSET PREFERENCES	34

11	BASE PREFERENCES	
11.1	INTRODUCTION.....	36
11.2	MENU FOR BASIS PREFERENCES.....	36
12	RESETTING PREFERENCES	
12.1	INTRODUCTION.....	38
12.2	MENU FOR RESETTING PREFERENCES.....	38
12.3	FACTORY SETTINGS.....	39
13	ADDITIONAL HANDSETS	
13.1	INTRODUCTION.....	40
13.2	TO REGISTER HANDSETS	40
13.3	TIPS FOR MULTIPLE HANDSETS.....	41
13.4	DE-REGISTERING HANDSETS.....	41
14	TIPS AND WARNINGS	
14.1	PLACEMENT	42
14.2	RANGE.....	42
14.3	POWER SUPPLY HANDSET	42
14.4	HEARING AIDS.....	43
14.5	MEDICAL EQUIPMENT	43
14.6	POWER FAILURE.....	43
14.7	EAVESDROPPING	43
15	POSSIBLE PROBLEMS AND SOLUTIONS	
15.1	PROBLEMS DURING CALLING.....	44
15.2	PROBLEMS WITH INCOMING CALLS	44
15.3	PROBLEMS DURING CALLING.....	45
15.4	PROBLEMS WITH CALLER IDENTIFICATION.....	45
15.5	OTHER.....	45

16	SPECIFICATIONS	46
17	DECLARATION OF CONFORMITY	47
18	TABLE OF CONTENTS.....	48

 Service		WWW.FYSIC.NL SERVICE@FYSIC.NL	FYSIC [®]
		Commaxx B.V., Wiebachstraat 37 6466 NG Kerkrade, The Netherlands	
 Help			

MODE D'EMPLOI



FYSIC[®]

**FX-6000
FX-6020**

1 SOMMAIRES

1.1 COMBINE:

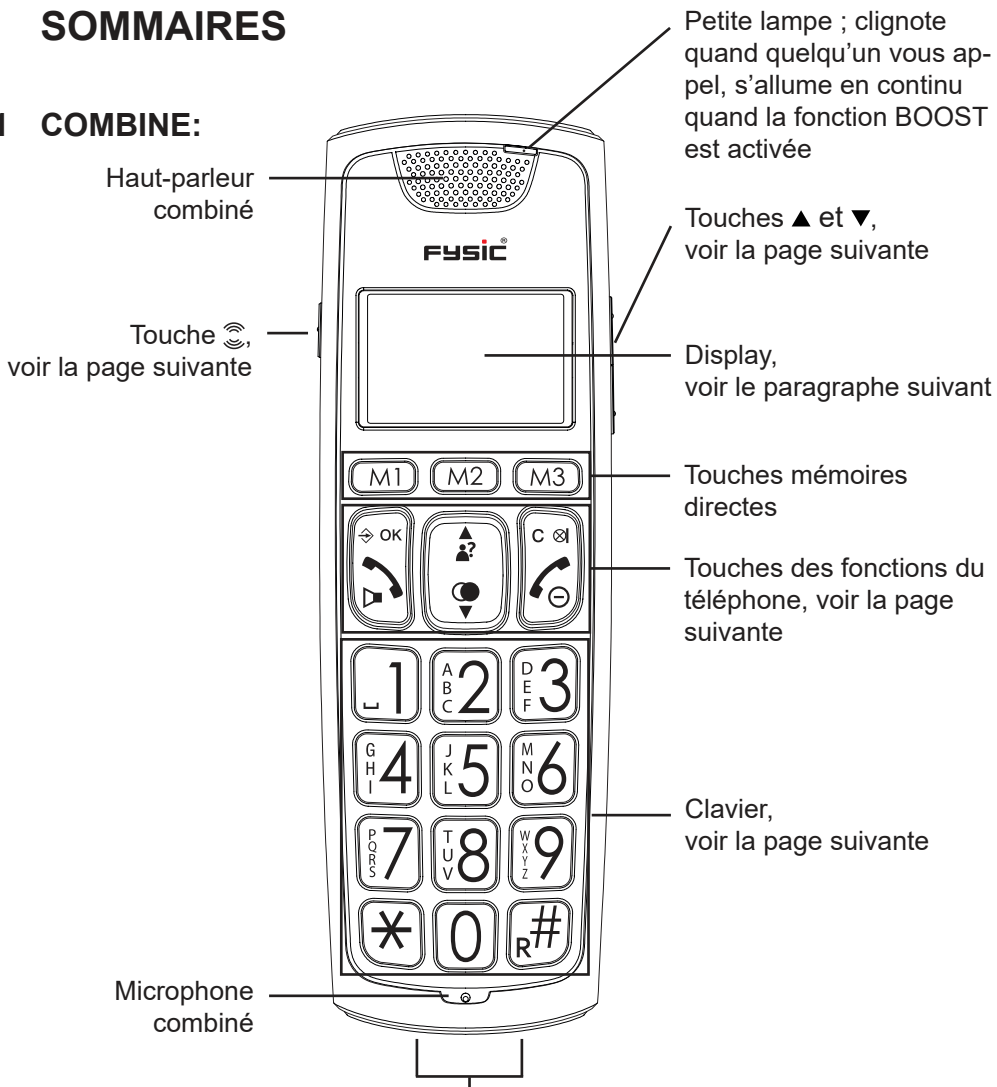

Contacts de charge, pour charger l'accu dans le combiné quand le combiné est placé sur la base ou dans le chargeur



Touche BOOST: enfoncer pendant la communication pour activer l'amplificateur supplémentaire



Touches ▲ et ▼ pour augmenter ou diminuer le volume de réceptions lors de la communication



Appuyez au stand veilleuse pour ouvrir le menu
Appuyez lors de la programmation pour confirmer une programmation



Appuyez pour accepter un appel ou pour commencer une conversation téléphonique
Appuyez à nouveau pendant une conversation pour activer ou désactiver la fonction haut-parleur



Appuyez au stand veilleuse pour ouvrir l'affichage de la mémoire de numéro
Appuyez pendant l'utilisation pour feuilleter dans les mémoires ou les paramètres
Appuyez pendant la conversation téléphonique pour augmenter le volume



Appuyez au stand veilleuse pour ouvrir la mémoire du dernier numéro
Appuyez pendant l'utilisation pour feuilleter dans les mémoires ou les paramètres
Appuyez pendant la conversation téléphonique pour diminuer le volume



Touche de correction lors de l'introduction de numéros de téléphone et de noms
Pendant la conversation: enfoncer pour désactiver le microphone
Appuyez au stand veilleuse pour commencer une communication interphone
Appuyez pendant une programmation pour retourner d'un pas



Appuyez pour terminer une conversation téléphonique
Tenir enfoncer pendant (>5sec) pour désactiver le combiné



Touche 0-9: pour choisir des numéros de téléphone et introduire des mémoires
Touche 0: tenir enfoncer pour introduire un choix de pause



Touches 'petite étoile' et 'petit carré' ; sont utilisés par exemple lors de transactions bancaires
Touche R: touche fonction chez certains services télécom

1.2 DISPLAY:

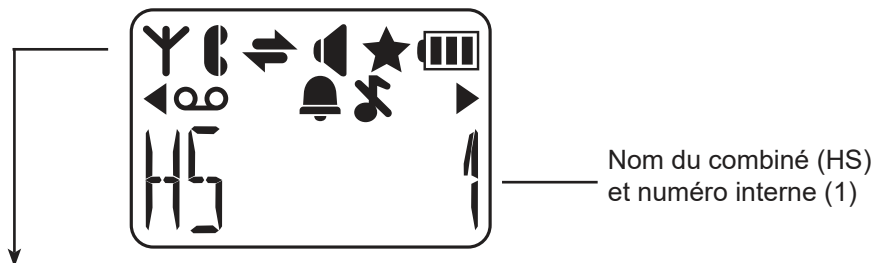

Clignote lorsque le combiné a perdu la liaison avec la base
Est allumée en continu lorsque le combiné est dans la portée de la base



Clignote lorsque quelqu'un vous s'appelle de l'extérieur
Est allumée en continu lors de la conversation interphone



Clignote lorsque quelqu'un vous appelle de l'intérieur
Est allumée en continu lors de la conversation interphone



S'allume lorsque la fonction haut-parleur est activée



S'allume pendant la consultation de l'affichage des numéros des mémoires
lors d'un nouvel appel



Affiche le statut des piles rechargeables:

 = les piles sont pleines

 = les piles sont à 2/3 pleines

 = les piles sont à 1/3 pleines, donc maintenant il faut les charger au plus vite

 = les piles sont vides, le combiné va maintenant se désactiver et vous ne savez plus téléphoner

Le symbole des piles s'écoule lors de la charge jusqu'à ce que les piles soient complètement chargées.



S'allume si le numéro est plus long que ce que le display peut afficher
(appuyez sur la touche # pour voir le reste du numéro)



S'allume lorsque vous avez reçu un message sur votre répondeur (les systèmes FSK uniquement)



S'allume lorsque la fonction alarme (réveil) est activée



S'allume lorsque le son de la sonnerie est à 0 (désactivé)

1.3 BASE:

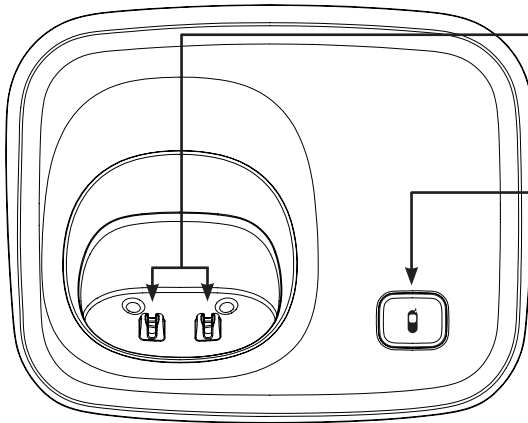

Contacts de charge: les piles rechargeables dans le combiné se chargent via ces contacts

Touche d'appel: pour appeler tous les combinés (touche recherche combiné)
Egalement la touche d'annonce pour annoncer un nouveau combiné.

2 INSTALLATION

2.1 BASE:

Raccordement téléphone:

Mettre la petite fiche au fil du téléphone dans le raccordement ☎ à l'arrière de la base (Enfoncer la fiche jusqu'à ce que vous entendiez un clique).

Mettre la fiche du téléphone dans la prise de téléphone mural.

Alimentation:

Raccordez l'adaptateur d'alimentation livré avec le raccord ➡ à l'arrière de la base et mettre l'adaptateur dans une prise de courant de 230V.

 UTILISEZ UNIQUEMENT L'ADAPTATEUR LIVRE AVEC. L'UTILISATION D'UN AUTRE ADAPTATEUR AURA COMME CONSEQUENCE UNE SITUATION DANGEREUSE OU APPORTE-RA DES DOMMAGES A L'ELECTRONIQUE DU TELEPHONE

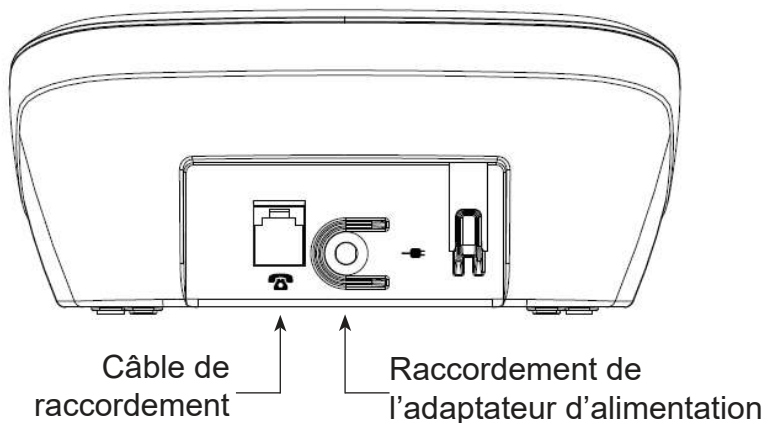

2.2 COMBINE:

1. Ouvrez le compartiment des piles du combiné en glissant le couvercle vers le bas
2. Placez les piles dans le compartiment des piles ; faites attention à la polarité (+ et -)
3. Remettez le couvercle sur le combiné et placez le combiné sur la base ou le chargeur
4. Laissez le combiné pendant 15 heures dans la base ou le chargeur pour bien charger les piles.

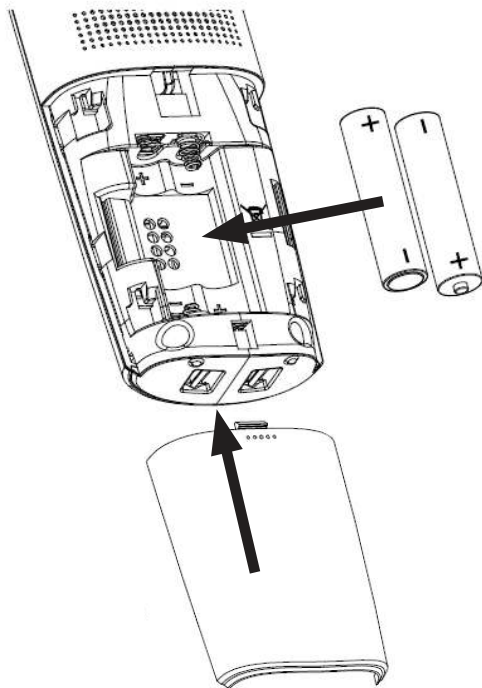

PLACEZ UNIQUEMENT DES
 PILES RECHARGEABLES
NiMH (NICKEL-METAL-
HYDRIDE). L'UTILISATION DE
PILES NON RECHARGEABLES
CONDUIT A DES SITUATIONS
DANGEREUSES OU UN DAN-
GER D'EXPLOSION

2.3 COMBINES ET CHARGEURS SUPPLEMENTAIRES:

Pour chaque combiné supplémentaire il y a 2 piles et un chargeur avec adaptateur livrés avec. Mettez l'adaptateur de chaque chargeur dans une prise de courant de 230 Volt, placez les piles dans le(s) combiné(s) et placez le(s) combiné(s) pendant 15 heures dans le(s) chargeur(s) pour charger les piles.

3 TELEPHONER

3.1 TELEPHONER AVEC LE CORNET OU MAINS LIBRES:

Vous pouvez avoir une conversation téléphonique avec le cornet à l'oreille ou avec l'haut-parleur afin que votre famille puisse écouter ou pour avoir les mains libres pour par exemple faire de notes.



Appuyez à nouveau sur la touche téléphone allumé pendant la conversation téléphonique pour activer la fonction haut-parleur



Appuyez à nouveau sur la touche téléphone allumé pour à nouveau désactiver la fonction haut-parleur.

3.2 ETRE APPELE:

Un appel est annoncé grâce à la sonnerie qui retentit, grâce à la lumière du display du combiné qui s'allume et grâce à la petite lampe au dessus du combiné qui clignote



Appuyez sur la touche téléphone allumé pour prendre l'appel

- Consultez le paragraphe 10.2, article [Réponse auto] pour prendre l'appel en prenant uniquement le cornet de la base

3.3 INTERROMPRE LA LIAISON:



Appuyez sur la touche téléphone allumé pour interrompre la liaison

- Vous pouvez également replacer le combiné sur la base ou dans le chargeur pour interrompre la liaison

3.4 CHOISIR DES NUMEROS:



Choisir des numéros directs:

Appuyez sur la touche téléphone allumé



Composez le numéro de téléphone via le clavier, ce numéro est immédiatement choisi



Choisir un bloc:

Composez le numéro de téléphone via le clavier

- Appuyez pendant au moins 1 seconde sur la touche 0 pour insérer un choix pause (un -P- apparaît sur le display)
- Appuyez sur la touche C pour effacer une introduction fautive



Appuyez sur la touche téléphone allumé ; le numéro est choisi



Choisir dans l'annuaire des mémoires:

Appuyez 2x sur la touche ⇨ OK

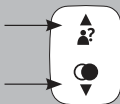

Cherchez la mémoire souhaitée avec les touches ▲ et ▼



Appuyez sur la touche téléphone allumé ; le numéro est choisi

- Voir paragraphe 7.3 concernant la programmation des mémoires de l'annuaire téléphonique



Choisir dans les mémoires annonce numéro:

Appuyez sur la touche  et utilisez les touches ▲ et ▼ pour chercher l'appel souhaité



Appuyez sur la touche téléphone allumé ; le numéro est choisi



Choisir dans la mémoire des derniers numéros:

Appuyez sur la touche  et utilisez les touches ▲ et ▼ pour chercher l'appel souhaité



Appuyez sur la touche téléphone allumé ; le numéro est choisi

2 sec.



Choisir choix rapide des contacts:

Appuyez pendant au moins 2 secondes sur la touche M1, M2 ou M3

Le combiné est activé et le numéro est choisi

- Voir paragraphe 10.2, article [Choix rapide] concernant la programmation de ces mémoires choix rapide



Choisir les mémoires directes:

Appuyez pendant au moins 2 secondes sur une des touches 2-9 du clavier

Le combiné est activé et le numéro est choisi

- Voir paragraphe 7.4 concernant la programmation des mémoires directes

3.5 CONVERSATION PARALLELE:

Vous pouvez désactiver le microphone pendant une conversation afin que vous puissiez avec une conversation parallèle avec votre famille sans que la personne qui vous appelle puisse l'entendre.



Appuyez sur la touche C ☒ pendant la conversation téléphonique pour désactiver le microphone



Appuyez à nouveau sur la touche C ☒ pour activer à nouveau le microphone

3.6 VOLUME DE RECEPTION:

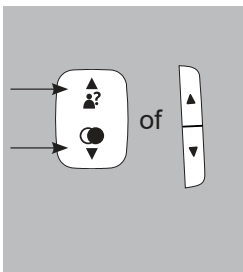

Amplificateur normal:

Utilisez les touches ▲ et ▼ pendant la conversation téléphonique pour régler le volume de réception ; pour ceci vous pouvez à souhait utiliser les touches ▲ et ▼ sur le côté droit du combiné ou les touches ▲ et ▼ en-dessous de la touche M2

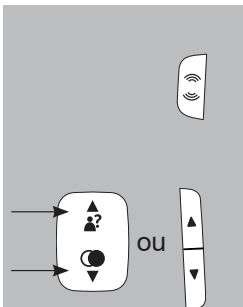

Amplificateur boost (+9dB)

Appuyez d'abord sur la touche ☺ sur le côté gauche du combiné ; la petite lampe au-dessus du display s'allume

Maintenant utilisez également les touches ▲ et ▼ pour programmer le volume à votre souhait

- Vous pouvez programmer le volume séparément pour téléphoner avec le combiné ou en mains libres
- La programmation choisie reste sauvegardée dans la mémoire
- L'amplificateur boost est automatiquement désactivé après la conversation téléphonique

3.7 DUREE DE L'APPEL:

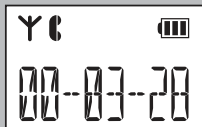

Pendant la conversation téléphonique, la durée de l'appel est affichée sur le display du combiné ; la durée de l'appel disparaît du display quelques secondes après que la conversation a été interrompue.

3.8 FONCTION R/FLASH:

R/FLASH signifie que vous interrompez brièvement la liaison téléphonique. Dans certaines maisons ou centrales d'entreprise vous pouvez transmettre une conversation avec cette fonction ou vous pouvez activer des services téléphone comme par exemple 'double appel'.



Appuyez pendant au moins 2 secondes sur la touche #/R pendant la conversation pour donner une pulsation FLASH

- Dans certaines compagnies des téléphones vous devez encore appuyez sur une touche à chiffre après avoir donné une pulsation FLASH pour par exemple utiliser le 'double appel' ; pour cela vous devez consulter votre compagnie des téléphones.
- La durée d'interruption de la pulsation FLAS est réglable, pour ceci voir paragraphe 11.2, article [Flash].

3.9 FONCTION RECHERCHE DU COMBINE:



Dans le cas où vous avez perdu le combiné, appuyez alors brièvement sur la touche  sur la base.

Un signal du combiné retenti pendant 60 secondes et [CH BASE] s'allume sur le display. Le signal s'arrête au bout de 60 secondes ou appuyez sur n'importe quelle touche pour arrêter le signal avant.

3.10 DESACTIVER LE COMBINÉ:

Vous pouvez désactiver le combiné pour épargner les piles ou pour ne pas du tout être dérangé:

5 sec.



Appuyez pendant 5 secondes sur la touche téléphone éteint ; maintenant le combiné se désactive complètement

5 sec.



Appuyez à nouveau pendant 5 secondes pour à nouveau activer le combiné
(ou placez le combiné à nouveau dans le chargeur)

- *Faites attention que vous ne pouvez pas téléphoner ou être appelé avec un combiné désactivé*

4 RAPPEL DU NUMERO

4.1 INTRODUCTION:

Le combiné retient les 5 derniers numéros que vous avez choisis. Vous pouvez à nouveau choisir ces numéros, vous pouvez les sauvegarder dans l'annuaire de la mémoire ou vous pouvez les effacer.

4.2 CHOISIR A NOUVEAU:

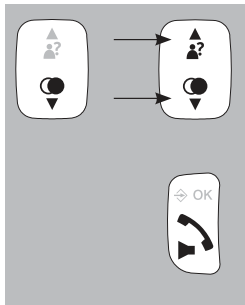

Appuyez sur la touche  et utilisez les touches ▲ et ▼ pour sélectionner le dernier numéro choisi souhaité

Appuyez sur la touche téléphone allumé ; le numéro est choisi

4.3 SAUVEGARDER OU EFFACER:

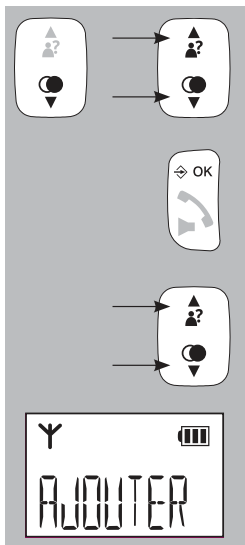

Appuyez sur la touche  et utilisez les touches ▲ et ▼ pour sélectionner le numéro souhaité

Appuyez sur la touche  OK

Utilisez les touches ▲ et ▼ pour faire un choix entre les options suivantes:

Ajouter:

Sélectionnez cette option pour ajoutez le numéro dans l'annuaire téléphonique de la mémoire du téléphone (*)

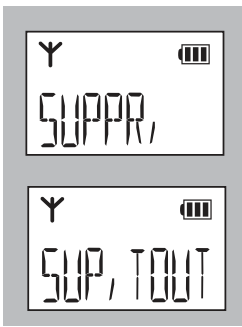

Suppr.:

Avec cette option seule cet appel est effacé de la mémoire

Sup.tout:

Choisissez cette option pour effacer toute la mémoire du rappel des numéros

**: Lors de la sauvegarde de ce numéro vous avez la possibilité de programmer la sonnerie qui retentit lorsque cet abonné vous appelle ; cependant pour ceci vous devez posséder ou être abonné au service Affichage du Numéro*

5 AFFICHAGE DU NUMERO

5.1 INTRODUCTION:

Si vous possédez le servie Affichage du Numéro, alors le numéro de la personne qui vous appel s'affiche sur le display de votre combiné. Si vous avez programmé ce numéro ainsi que le nom dans l'annuaire de la mémoire ; alors le nom est également affiché sur le display à côté du numéro et vous pouvez programmer un signal sonore séparément pour chaque mémoire. Le (chaque) combiné à une mémoire pour 10 appels.

5.2 INDICATION NOUVEL APPEL:



La quantité de nouveaux appels que vous avez reçus depuis la dernière fois que vous avez consulté la mémoire s'affiche dans le display du combiné.

5.3 VOIR LA MÉMOIRE ET RAPPELER:

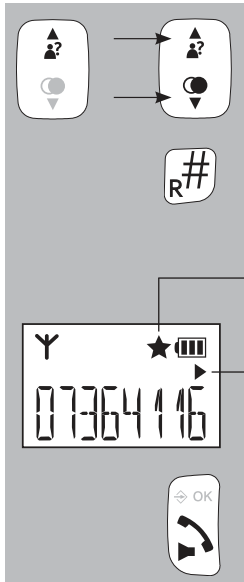

Appuyez sur la touche  et utilisez les touches ▲ et ▼ pour feuilleter dans la mémoire

Vous pouvez appuyer sur la touche # quand un nom s'affiche pour voir le numéro

Quand d'une petite étoile s'allume dans le display, il s'agit d'un nouvel appel

La petite flèche triangulaire vers la droite veut dire qu'il y a encore plus de chiffres à droite du numéro affiché ; appuyez sur la touche # pour voir ces chiffres.

Appuyez sur la touche téléphone allumé pour rappeler ce numéro

5.4 SAUVEGARDER OU EFFACER LES DETAILS:

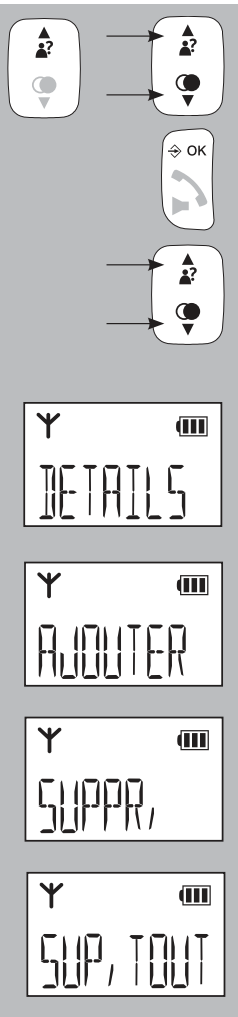

Appuyez sur la touche et utilisez les touches ▲ et ▼ pour sélectionner le numéro souhaité

Appuyez sur la touche OK

Utilisez les touches ▲ et ▼ pour faire un choix dans les options suivantes:

Détails:

La date de l'appel est affichée si vous choisissez cette option, maintenant appuyez sur la touche # pour voir l'heure de cet appel (*)

Ajouter:

Sélectionnez cette option pour ajouter le numéro à l'annuaire téléphonique de la mémoire du téléphone

Supprimer:

Seul cet appel est effacé de la mémoire avec cette option

Supprimer tout:

Choisissez cette option pour effacer toute la mémoire de l'affichage des numéros

5.5 INFORMATION SUPPLEMENTAIRE:

- La série FX-6000 est conçue pour aussi bien le système DTMF, offert par le PTT Hollandais, que pour le système FSK, offert par le PTT Belge et par la compagnie des câbles en Hollande et en Belgique pour autant que ceux-ci offrent la téléphonie.
- Affichage du nom:
 - Le système DTMF n'envoie pas de nom, le nom apparaît uniquement sur le display si vous avez programmé ceci dans la mémoire du combiné
 - Le système FSK peut envoyer les noms (pour ceci consultez la compagnie des téléphones.
- Si le display affiche [INCONNU], [PRIVE], [REPRIMES] ou [0000000000], alors l'abonné a bloqué l'envoi du nom et du numéro.
- Les noms/numéros des appels que vous avez répondu sont également sauvegardés
- Avec plusieurs combinés: les mémoires doivent être séparément effacées dans chaque combiné.

6 INDICATION VOICE MAIL

6.1 INTRODUCTION:

Le VoiceMail est un service qui vous est offert par votre compagnie des téléphones. Les personnes qui vous appellent peuvent alors vous laisser un message. Vous pouvez alors écouter ce message à un autre moment.

6.2 INDICATION NOUVEAU VOICEMAIL:

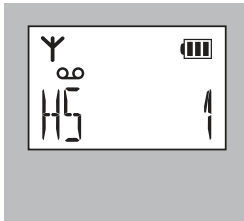

Si votre compagnie des téléphones soutient le service VoiceMail, basé sur le système FSK, alors il est possible que vous receviez une annonce si quelqu'un vous a laissé un nouveau message. Le symbole du VoiceMail (OO) s'allume alors sur le display de votre combiné.

L'indication du voicemail s'éteint dès que vous avez écouté ce message

- *Vous pouvez également éteindre cette indication en mettant les programmations à zéro, pour ceci voir paragraphe 12.2.*
- *Vous pouvez sauvegarde le numéro de votre voicemail sous la touche 1, pour ceci voir*
- *paragraphe 10.2, article [MSG.VOC]*
- *Si vous avez des questions concernant cette option voicemail, vous devez prendre contacte avec votre compagnie des téléphones.*

7 MÉMOIRE DE L'ANNUAIRE TELEPHONIQUE

7.1 INTRODUCTION:

Chaque combiné FX-6000 a une mémoire d'annuaire téléphonique avec une capacité de 50 numéros de téléphones de maximum 20 chiffres. Vous pouvez programmer un nom de maximum 8 caractères à chaque numéro. La mémoire de l'annuaire téléphonique est liée à la fonction de l'Affichage des Numéros, le numéro et le nom de la personne qui vous appel s'affiche sur le display de votre combiné si vous avez programmé le nom et le numéro de téléphone de cette personne dans la mémoire. (cependant pour ceci vous devez posséder ou être abonné au service Affichage du Numéro)

7.2 CHERCHER ET APPELER UN CONTACT:



Appuyez 2x sur la touche  OK pour ouvrir le menu du téléphone, maintenant le nom du premier contact apparaît sur le display ou [VIDE] apparaît s'il n'y a pas encore de contact sauvegardés.

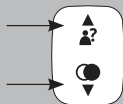

Utilisez les touches ▲ et ▼ pour feuilleter dans la mémoire

Vous pouvez également chercher avec le clavier, appuyez par exemple 2x sur la touche 5 pour chercher le premier contact qui commence avec la lettre K, continuez alors de chercher avec les touches ▲ et ▼



Appuyez sur la touche téléphone allumé pour appeler ce numéro

7.3 AJOUTER, MODIFIER OU EFFACER DES CONTACTS:

4x



Ajouter:

Appuyez 4x sur la touche OK



Composez le nom avec le clavier

- *utilisez la touche C pour corriger une faute*

- *voir la page suivante pour les caractères disponibles*



Appuyez sur la touche OK



Composez le numéro de téléphone avec le clavier

- *utilisez la touche C pour corriger une faute*

- *tenez la touche 0 enfoncée un instant pour choisir une pause*



Appuyez sur la touche OK

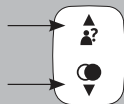

Chercher avec les touches ▲ et ▼ la mélodie souhaitée qui doit retentir lorsque cet abonné vous appel

Pour cette option vous devez cependant posséder ou être abonné au service Affichage du Numéro



Appuyez sur la touche OK pour déterminer ce contact



Appuyez sur la touche téléphone allumé pour terminer la programmation et pour retourner au stand veilleuse du combiné

2x ⇨ OK



Modifier:

Appuyez 2x sur la touche ⇨ OK

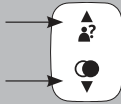

Avec les touches ▲ et ▼ chercher le contact qui doit être modifié



Appuyez sur la touche ⇨ OK

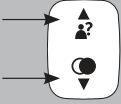

Avec les touches ▲ et ▼ sélectionnez l'option [EDITER]



Appuyez sur la touche ⇨ OK



Utilisez la touche C pour effacer l'ancien nom et composez le nouveau nom avec le clavier



Appuyez sur la touche ⇨ OK



Utilisez la touche C pour effacer l'ancien numéro et composez le nouveau numéro avec le clavier



Appuyez sur la touche ⇨ OK

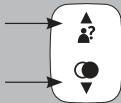

Avec les touches ▲ et ▼ vous pouvez sélectionner une autre mélodie qui doit retentir lorsque cet abonné vous appelle



Appuyez sur la touche ⇨ OK pour sauvegarder ceci dans la mémoire



Appuyez sur la touche téléphone éteint pour terminer la correction et pour retourner au stand veilleuse du combiné



Effacer:

Appuyez 2x sur la touche ⇨ OK

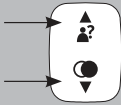

Avec les touches ▲ et ▼ vous choisissez le contact à effacer



Appuyez sur la touche ⇨ OK

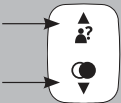

Sélectionnez l'option [SUPPR.] avec les touches ▲ et ▼ pour effacer ce contact uniquement ou sélectionner [SUPP.TOUT] pour effacer tous les contacts



Appuyez sur la touche ⇨ OK

Pour [SUPP.TOUT] vous devez appuyez 2x



Appuyez sur la touche téléphone éteint pour terminer l'effacement et pour retourner au stand veilleuse du combiné

7.4 MEMOIRES DIRECTES:

Vous pouvez lier chaque touche à chiffre 2-9 à un contact dans la mémoire. Si dès lors vous appuyez pendant au moins 2 secondes sur cette touche, quand le combiné est en veilleuse, alors ce numéro sera choisi automatiquement.



Lier le contact:

Appuyez 3 x sur la touche ⇨ OK

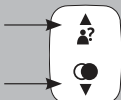

Sélectionnez l'option [NUM.RAP.] avec les touches ▲ et ▼



Appuyez sur la touche ⇨ OK

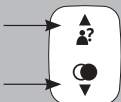

Sélectionnez la touche souhaitée (2-9) avec les touches ▲ et ▼



Appuyez sur la touche ⇨ OK

[VIDE] apparaît s'il n'y avait pas encore de nom lié à cette touche, sinon il y a le nom du contact lié qui apparaît

A [VIDE]:



Le premier contact de la mémoire du combiné apparaît après au moins une seconde, sélectionnez maintenant le contact souhaité avec les touches

▲ et ▼

Lors d'une liaison existante:



Voir le paragraphe suivant: 'modifier ou effacer la liaison'

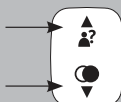



Appuyez sur la touche ⇨ OK

3x



Appuyez 3x sur la touche téléphone éteint pour terminer la liaison et retourner au stand veilleuse du combiné

Voir paragraphe 10.2, article [MSG.VOC] pour la programmation d'un numéro au chiffre 1.

3x



Modifier ou effacer la liaison:
Appuyez 3x sur la touche ⇨ OK

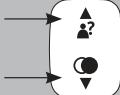

Sélectionnez l'option [NUM.RAP.] avec les touches ▲ et ▼



Appuyez sur la touche ⇨ OK

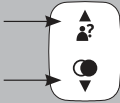

Sélectionnez la touche souhaitée (2-9) avec les touches ▲ et ▼

2x



Appuyez 2x sur la touche ⇨ OK

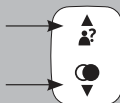

Sélectionnez l'option [SUPPR.] avec les touches ▲ et ▼ pour effacer cette liaison ou sélectionnez [MODIFIER] pour lier un autre contact à cette touche



Appuyez sur la touche ⇨ OK pour déterminer l'effacement ou pour lier un autre contact.

7.5 REGARDER LES CONTACTS:

Vous pouvez voir le nom et la sonnerie programmée de chaque contact comme suit:



Appuyez 2x sur la touche ⇨ OK

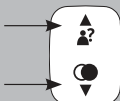

Sélectionnez le contact souhaité avec les touches ▲ et ▼



Appuyez sur la touche ⇨ OK

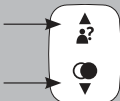

Sélectionnez l'option [EDITER] avec les touches ▲ et ▼



Appuyez sur la touche ⇨ OK

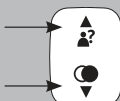

Utilisez maintenant les touches ▲ et ▼ pour voir le nom, le numéro et la sonnerie programmée pour ce contact



Appuyez sur la touche ⇨ OK



Appuyez sur la touche téléphone éteint pour terminer la vision et retourner au stand veilleuse du combiné

7.6 STATUS DE LA MEMOIRE:

Vous pouvez voir le statut de la mémoire comme suit:

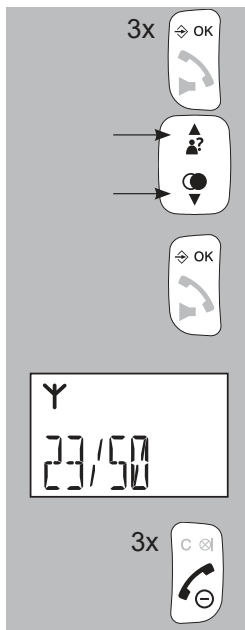

Appuyez 3x sur la touche ⇨ OK

Sélectionnez l'option [ET.REPT] avec les touches ▲ et ▼

Appuyez sur la touche ⇨ OK

Le display montre maintenant combien vous avez utilisé de mémoire des 50 disponibles (dans l'exemple démontré ci-contre il y en a 23 d'utilisées des 50)

Appuyez 3x sur la touche téléphone éteint pour terminer la vision et retourner au stand veilleuse du combiné

7.7 CARACTERES DISPONIBLES:

Lors de la programmation des noms des contacts, vous pouvez utiliser les caractères disponibles suivants:

touche	appuyez ..x :					
	1x	2x	3x	4x	5x	6x
1	sp	-	1	(sp =espace)		
2	A	B	C	2		
3	D	E	F	3		
4	G	H	I	4		
5	J	K	L	5		
6	M	N	O	6		
7	P	Q	R	S	7	
8	T	U	V	8		
9	W	X	Y	Z	9	
0	0					
*	*	?	/	\	()
#	#	'	,	-	.	&

8 INTERCOM, TRANSFERER ET CONFERENCE

8.1 INTRODUCTION:

Vous pouvez annoncer jusqu'à 5 combiné à la station de base du FX-6000. Avec plusieurs combinés annoncés vous pouvez téléphoner gratuitement en interne et transférer des communications. Vous pouvez immédiatement utiliser ces fonctions si votre téléphone est livré avec plusieurs combinés. Vous pouvez acheter des combinés supplémentaires si votre téléphone n'est livré qu'avec un combiné. Vous devez d'abords annoncer ce combiné à la base. Vous trouvez les instructions pour ceci au paragraphe 13.2.

8.2 INTERCOM:

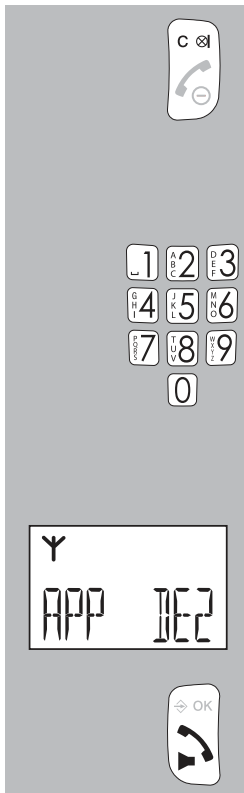

Appuyez sur la touche C

Annoncer plus
de 2 combinés

Composez, via le clavier, le numéro du
combiné avec lequel vous voulez télé-
phoner (appuyez sur la touche 9 pour
appeler tous les combinés)

Annoncer
2 combinés

La sonnerie de(s) combiné(s) appelé(s) retentit

Le display du combiné appelé montre quel combiné
l'appel

Le combiné appelé doit appuyer sur la touche télé-
phone allumé pour prendre l'appel interphone



Appuyez sur la touche téléphone éteint pour terminer la conversation interphone

* *Des tonalités d'entrée retentissent dans votre combiné si vous recevez un appel externe lors d'une conversation interphone. Terminez la conversation interphone, attendez jusqu'à ce que la sonnerie sonne normalement et répondez à l'appel (vous pouvez répondre à l'appel externe avec un combiné libre, lors de l'utilisation de plusieurs combinés).*

8.3 TRANSFERER / CONVERSATION CONFERENCE:

2x



Appuyez 2x sur la touche  OK pendant une conversation avec une ligne externe

Annoncer plus de 2 combinés

Annoncer 2 combinés



↓

Composez, via le clavier, le numéro du combiné vers lequel vous voulez transférer la conversation ou lequel vous voulez laisser participer à la conversation (appuyez sur la touche 9 pour appeler tous les combinés)

↓

Attendez jusqu'à ce que les combinés appelés prennent l'appel *si les combinés appelés ne répondent pas, appuyez brièvement sur la touche téléphone éteint pour reprendre la ligne externe.*

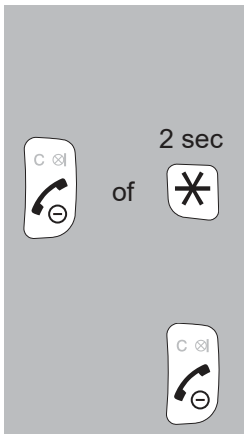

Transférer:



Appuyez sur la touche téléphone éteint pour transférer la conversation vers un autre combiné

Conversation conférence:



Appuyez pendant au moins 2 secondes sur la touche * (petite étoile) pour débiter la conversation à 3

Appuyez sur la touche téléphone éteint pour interrompre la liaison

9 REVEIL & ALARME FONCTION (REVEIL)

9.1 INTRODUCTION:

Le display du (des) combiné(s) peut afficher l'heure au stand veilleuse. Vous pouvez également programmer (par combiné) une heure d'alarme ou de réveil.

9.2 PROGRAMMER L'HEURE ET LA DATE:



Appuyez sur la touche ⇨ OK

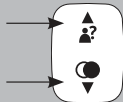

Sélectionnez l'option [DATE/H.] avec les touches ▲ et ▼



Appuyez sur la touche ⇨ OK

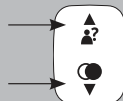

Vous pouvez maintenant faire un choix entre les possibilités suivantes avec les touches ▲ et ▼

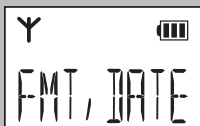

[FMT.DATE]

Sélectionnez cette option pour choisir entre jour-mois-année ou mois-jour-année pour l'affichage



[FMT HEUR]

Ici vous pouvez changer entre une horloge de 12-heure ou 24-heure par exemple neuf heure et quart (au soir):
Horloge 12 heure: 9:15 PM / horloge 24 heure: 21:15

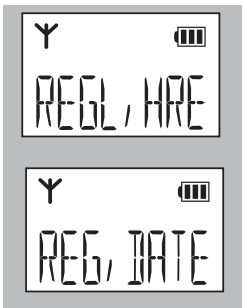

[REGL.HRE]

Ici vous programmez l'heure

[REG DATE]

Ici vous programmez la date

9.3 ACTIVER/DESACTIVER L'ALARME:

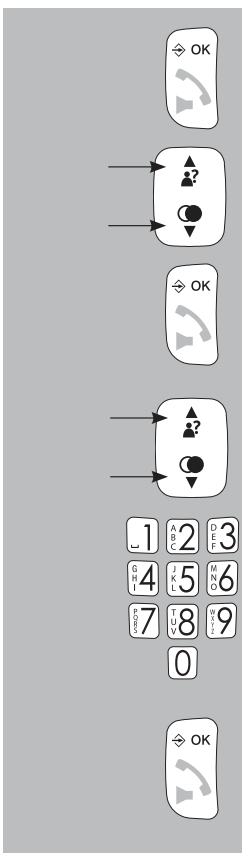

Appuyez sur la touche ⇨ OK

Sélectionnez l'option [ALARME] avec les touches ▲ et ▼

Appuyez sur la touche ⇨ OK

Déterminez si vous voulez que l'alarme soit ON ou OFF avec les touches ▲ et ▼

Composez l'heure souhaitée de l'alarme via le clavier

Appuyez sur la touche ⇨ OK

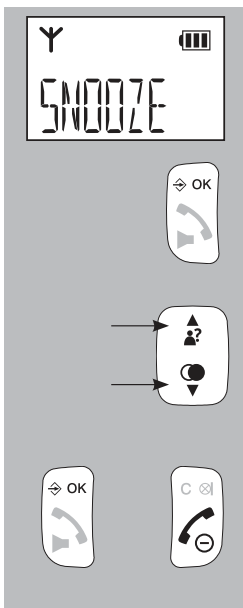

Le mot [SNOOZE] s'affiche sur le display

Appuyez sur la touche ⇨ OK

Déterminer si vous voulez activer ou désactiver la fonction sommeil avec les touches ▲ et ▼ voir ci-dessous pour l'explication de la fonction sommeil)

Appuyez sur la touche ⇨ OK pour déterminer la programmation et sur la touche téléphone éteint pour retourner au stand veilleuse du combiné.

9.4 FONCTIONNEMENT DE L'ALARME:

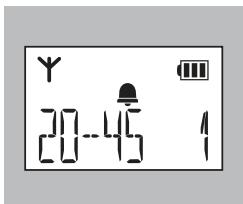

- Un signal d'alarme activé est affiché avec le symbole 🔔 allumé sur le display.
- Le signal d'alarme retenti pendant maximum 45 secondes à l'heure qui est programmée ou appuyez sur une touche quelconque pour arrêter le signal d'alarme.

- Le signal d'alarme retentit à nouveau après 7 minutes si vous avez activé la fonction [SNOOZE] et que vous appuyez sur une touche quelconque ; vous pouvez désactiver une fonction sommeil activée, quand l'alarme retentit, en appuyant pendant au moins 5 secondes sur la touche téléphone éteint (ou en éteignant la fonction alarme comme décrit dans le paragraphe précédent).
- L'alarme n'est pas répétée journallement.
- Le volume de l'alarme est égale au volume de la sonnerie d'appel ; si le volume d'appel est mis sur 0 (éteint), alors le signal d'alarme retentit au niveau de volume 1.

10 PREFERENCES DES COMBINES

10.1 INTRODUCTION:

Vous pouvez modifier divers paramètres du combiné via le menu [REGL.CB]

10.2 MENU POUR LES PREFERENCES DU COMBINE:

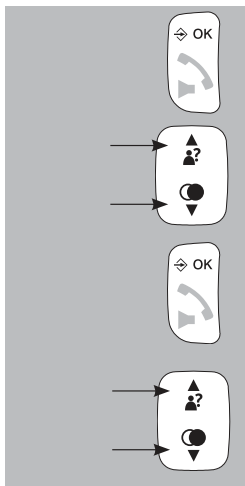

Appuyez sur la touche ⇨ OK

Sélectionnez l'option [REGL.CB] avec les touches ▲ et ▼

Appuyez sur la touche ⇨ OK

Maintenant vous pouvez faire un choix entre les possibilités suivantes avec les touches ▲ et ▼

[SONNER.]

Ici vous pouvez programmer la sonnerie d'appel. Faites attention que vous pouvez programmer différents signaux pour les appels internes et pour les appels externes. Au volume de la sonnerie vous pouvez également éteindre le son de la sonnerie, le symbole 📞 s'allume alors sur le display

[ALE.SON]

Ici vous pouvez activer ou désactiver les tonalités suivantes:

- BIP TOU: les tonalités qui retentissent lorsque vous appuyez sur une touche
- BATT.FAI: les tonalités qui retentissent lorsque les piles sont presque vides
- HORS POR: les tonalités qui retentissent lorsque le combiné risque d'être hors de portée de la base

[EQUILIZER]

Vous pouvez encore plus amplifier les tonalités hautes ou basses (bas) avec l'équaliseur. Ce réglage de tonalités est désactivé au stand 'naturel'

[LANGUE]

Ici vous pouvez programmer la langue dans laquelle les diverses annonces s'affichent sur le display. Vous pouvez retourner à une langue connue comme suit si vous avez par erreur programmé une mauvaise langue:

1. Appuyez l'un après l'autre: ⬄ OK ▼▼▼ ⬄ OK ▼▼ ⬄ OK
2. Maintenant sélectionnez la langue souhaitée avec les touches ▲ et ▼
3. Appuyez sur ⬄ OK pour confirmer

[RENOM CB]

Utilisez cette option pour donner un propre nom de maximum 6 caractères au combiné. Vous pouvez effacer l'ancien nom avec la touche C
Voir paragraphe 7.7 concernant les caractères disponibles.

[AFFICH.]

Ici vous pouvez déterminer si vous voulez voir le nom du combiné ou l'heure en veilleuse.

[REP.AUTO]

Ici vous pouvez programmer que vous avez immédiatement une liaison lorsque vous prenez le cornet de la base ou du chargeur quand vous avez un appel. Vous devez toujours appuyer sur la touche téléphone allumé pour prendre l'appel si vous n'activez pas cette fonction.

[MEM.DIR.]

Ici vous pouvez composer des numéros pour les touches de la mémoire directe M1, M2 et M3. Le numéro concerné est appelé immédiatement lorsque vous appuyez sur cette touche pendant au moins 2 secondes au stand veilleuse du combiné.

[MSG.VOC]

Le numéro que vous pouvez introduire ici est sauvegardé en dessous de la touche à chiffre 1. Ce numéro est immédiatement choisi si vous appuyez sur la touche 1 pendant au moins 2 secondes au stand veilleuse du combiné. Le numéro de votre voicemail est généralement sauvegardé sous la touche 1 mais vous pouvez y sauvegarder chaque numéros que vous choisissiez souvent.

11 PREFERENCES DE LA BASE

11.1 INTRODUCTION:

Via le menu [REG.BASE] vous pouvez entre autre annoncer des combinés, modifier la durée de liaison FLASH et modifier votre code PIN.

11.2 MENU POUR LES PREFERENCES DE LA BASE:

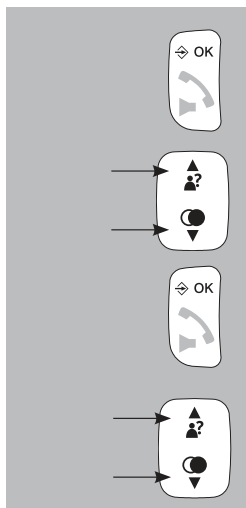

Appuyez sur la touche ⇨ OK

Sélectionnez l'option [REG.BASE] avec les touches ▲ et ▼

Appuyez sur la touche ⇨ OK

Vous pouvez faire un choix entre les possibilités suivantes avec les touches ▲ et ▼:

[ANNUL.CB]

Ici vous pouvez désannoncer des combinés défectueux ou perdus. Faites attention que vous ne pouvez que désannoncer d'autres combinés, vous ne pouvez pas désannoncer votre propre combiné. Voir également paragraphe 13.4.

[DELAI R]

Ici vous pouvez programmer le temps d'interruption de la pulsation flash (voir également paragraphe 3.8)

- programmation court: 100mS
- programmation medium: 300mS
- programmation long: 600mS



Consultez votre compagnie des téléphones ou le fournisseur de votre centrale de maison ou d'entreprise concernant le temps d'interruption souhaité. Un temps de flash de 100mS est programmé standard à l'usine pour le Benelux.

[MOD PIN]

Vous avez besoin d'un code PIN pour diverses programmations et pour annoncer ou désannoncer le(s) combiné(s). L'usine programme standard le code PIN 0000 mais dans ce menu vous pouvez modifier le code PIN en un code personnel de 4 chiffres.

1. Faites en sorte que le display affiche [MOD PIN]
2. Appuyez 2x sur OK
3. Composez maintenant d'abord l'ancien code PIN
4. Appuyez 2x sur OK
5. Composez maintenant le nouveau code PIN
6. Appuyez 2 sur OK
7. Composez à nouveau le nouveau code PIN
8. Vous entendez une tonalité de confirmation, maintenant le nouveau code PIN est déterminé

Instructions pour retourner au code PIN d'usine 0000 si vous avez oublié ou perdu votre code PIN personnel

1. Retirez l'adaptateur d'alimentation de la prise de courant
2. Appuyez sur la touche  sur la base ET TENEZ LA TOUCHE ENFONCEE
3. Remettre l'adaptateur dans la prise de courant (tenir la touche  enfoncée)
4. Lâchez la touche  après 5 secondes
5. Le code PIN est à nouveau remis sur 0000

12 REMETTRE LES PREFERENCES A ZERO

12.1 INTRODUCTION:

Vous pouvez remettre les programmations d'usine via le menu [DEFAULT]

12.2 MENU POUR REMETTRE LES PREFERENCES A ZERO:

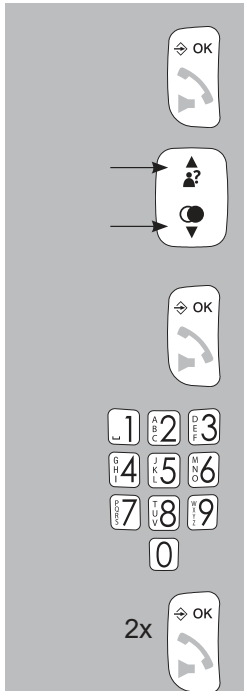

Appuyez sur la touche ⇨ OK

Sélectionnez l'option [DEFAULT] avec les touches ▲ et ▼

Appuyez sur la touche ⇨ OK

Composez le code PIN via le clavier

Appuyez 2x sur la touche ⇨ OK

12.3 PROGRAMMATION D'USINE:

Nom du combiné	HS
Langue du display	Néerlandais
Sonnerie d'appel interne	Mélodie 2
Sonnerie d'appel externe	Mélodie 6
Volume de la sonnerie	Niveau 4
Volume du cornet	Niveau 3
Volume du mains libres	Niveau 3
Tonalité des piles	Activée
Tonalité d'hors de portée	Activée
Tonalité des touches	Activée
Réponse automatique	Désactivée
Format de l'horloge	24 heure
Dates/heure/date	01-01-11 / 00:00
Flash	100mS (programmation court)
Indication voicemail	Eteint
Code PIN	0000
Mémoire des derniers numéros:	Vide
Mémoire Affichage Numéro:	Vide
Mémoire de l'annuaire téléphonique:	Inchangée

13 COMBINES SUPPLEMENTAIRES

13.1 INTRODUCTION:

Vous pouvez raccorder 5 combinés par base de station du FX-6000. Alors vous pouvez téléphoner gratuitement en interne et transférer des appels.

13.2 ANNONCER DES COMBINES:

Faites attention que le(s) combiné(s) livré(s) avec la station est (sont) déjà annoncé(s). Les instructions suivantes sont uniquement pour des nouveaux combinés ou pour annoncer à nouveau un combiné après des perturbations.

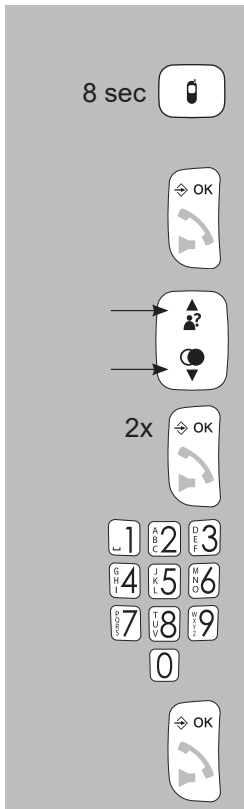

Base:

Appuyez pendant au moins 8 secondes sur la touche  de la base

Combiné:

Appuyez sur la touche 

Sélectionnez l'option [ASSOC] avec les touches  et 

Appuyez sur la touche 

Composez le code PIN via le clavier

Appuyez sur la touche , le combiné recherche maintenant la station de base

La base est le combiné se seront trouvés après quelques secondes et le display du combiné affichera le numéro interne de ce combiné (1-5), le combiné est maintenant annoncé.

13.3 CONSEILS CONCERNANT LE MULTICOMBINE:

- Appeler et être appelé se passent de la même façon avec tous les combinés du type FX-6000
- Les communications interphone sont sans frais
- Une tonalité d'entrée retentit dans le combiné lorsqu'un appel externe entre quand vous êtes en communication interphone. Terminez la communication interphone, attendez jusqu'à ce que la sonnerie normale retentisse et répondez à l'appel. Dans le cas où vous avez plus de 2 combinés annoncés à la base vous pouvez prendre la ligne externe avec un des autres combinés.
- Tous les combinés sonnent quand un appel externe entre. Le combiné qui prend l'appel un premier reçoit la liaison avec la ligne externe.

13.4 DESANNONCER LES COMBINES:

Vous pouvez désannoncer les combinés défectueux ou perdu comme suit:

1. Appuyez sur la touche ⇨ OK
2. Sélectionnez l'option [REG.BASE] avec les touches ▲ et ▼
3. Appuyez sur la touche ⇨ OK
4. Sélectionnez l'option [ANNUL.CB] avec les touches ▲ et ▼
5. Appuyez sur la touche ⇨ OK
6. Introduisez le code PIN via le clavier
7. Appuyez sur la touche ⇨ OK
8. Sélectionnez le combiné que vous voulez désannoncer avec les touches ▲ et ▼
9. Appuyez sur la touche ⇨ OK

Faites attention que vous pouvez uniquement désannoncer les autres combines, vous ne savez pas désannoncer votre propre combiné

14 CONSEILS ET AVERTISSEMENTS

14.1 GENERAL:

- Lisez attentivement le mode d'emploi, et suivez les instructions.
- Ne placez ou n'utilisez jamais le téléphone dans un endroit mouillé ou humide.
- Faites en sorte que la pièce soit bien aérée: ne recouvrez jamais le téléphone et/ou l'adaptateur d'alimentation et ne le placez jamais à côté d'une source de chaleur.
- Utilisez uniquement l'adaptateur livré avec, le raccordement d'un autre type d'adaptateur peut apporter des dommages à l'électronique.
- Faites attention que le cordon du téléphone ne s'endommage pas et faites en sorte que ceux-ci ne causent pas de chutes.
- Ne démontez jamais le téléphone. Ceci ne peut être fait que par des personnes compétentes.

14.2 INSTALLATION:

- Ne raccordez ou retirez le cordon du téléphone au téléphone que si l'adaptateur d'alimentation est retiré de la prise de courant et si la fiche du téléphone est retirée de la prise de téléphone.
- N'installez pas le téléphone lors d'un orage.
- N'installez pas de point de raccordement du téléphone dans un endroit mouillé ou humide.
- Ne touchez pas un cordon de téléphone dénudé sauf s'il est débranché du réseau de téléphone.

14.3 PLACEMENT:

- Il est préférable de ne pas placer le téléphone sur une surface traitée à la cellulose ; les petits pieds peuvent laisser des traces.

- Ne placez pas le téléphone à proximité d'autres téléphones ou d'autres appareils (médicaux) électriques, des tubes TL et autres lampes à gaz, les ondes radios diffusées par ce téléphone sans fil (et d'autres) peuvent perturber le bon fonctionnement de cet appareil ou la diffusion des signaux des autres appareils peuvent perturber le bon fonctionnement du téléphone.

14.4 LA PORTEE:

Le téléphone a une portée jusqu'à 300 mètres dans une pleine ouverte et jusqu'à 50 mètres dans la maison ; la portée est dépendante des circonstances locales. Le texte [CHERCHE] apparaît sur le display si vous arrivez hors de portée de la base et le symbole de l'antenne clignote. Dans ce cas là vous ne pouvez pas être appelé et vous et vous ne pouvez pas téléphoner vous-même. Dans le cas où l'adaptateur d'alimentation est retiré de la prise de courant le combiné perd le contact avec la base et le display affichera également [CHERCHE] et le symbole de l'antenne va clignoter.

14.5 ALIMENTATION DU COMBINE:

- Le display du combiné a un mesureur de capacité () de pile incorporé. Les piles sont chargées si le symbole des piles est plein ; les piles doivent être rechargées si le symbole des piles est vide ou à moitié.
- Nous vous conseillons de remettre le combiné chaque soir sur la base ou dans le chargeur afin d'avoir une utilisation optimale. Ceci a un effet désavantageux pour le paquet des piles rechargeables.
- Des piles rechargeables ne peuvent pas être exposées au feu ou à une chaleur extrême.
- Ne jamais découper ou scier des piles. Le contenu est chimique et toxique.

ATTENTION:

Le combiné mesure la durée de charge de la batterie et calcule la puissance de la batterie ainsi que la durée pendant laquelle le combiné peut

fonctionner. Si vous retirez maintenant une batterie pleine du combiné, puis la remplacez, le combiné pensera qu'une autre batterie a été installée et affichera donc une charge de batterie incorrecte et inférieure à l'écran. Dans ce cas, laissez le combiné en charge pendant 24 heures en continu pour récupérer une indication correcte de la batterie.

14.6 APAREILS AUDITIFS:

Les personnes portant des modèles d'appareils auditifs plus anciens doivent tenir compte qu'il est possible d'entendre un désagréable grommèlement lors de l'utilisation de téléphones DECT

14.7 APPAREILLAGE MEDICALE:

Il est possible que des téléphones DECT perturbent des appareillages médicaux sensibles. Des perturbations sont possibles lorsque le téléphone est posé à proximité des appareils médicaux. Ne mettre pas un téléphone DECT sur ou près d'un appareil médicale, même pas si celui-ci est en mode veilleuse.

14.8 COUPURE DE COURANT:

Le téléphone s'alimente au réseau du courant. Ce téléphone ne peut être utilisé pendant une coupure de courant.

14.9 ECOUTER:

L'écoute d'un téléphone est si bien qu'impossible. Nous n'avons non seulement besoin d'être dans la portée d'un téléphone DECT, mais nous avons également besoin d'un appareillage couteux.

14.10 ENTRETIEN:

- Nettoyez la cabine avec une lingette humide uniquement, n'utilisez jamais de produit de nettoyage chimique. L'adaptateur et le cordon du téléphone doivent être détachés avant le nettoyage.

14.11 ENVIRONNEMENT:

-  Vous pouvez mettre l'emballage de ce téléphone avec le vieux papier. Nous vous conseillons quand-même de le conserver afin qu'il peut être transporté dans un emballage adéquate. Si le téléphone est remplacé, veuillez alors le déposer chez votre fournisseur, il s'occupera d'un traitement environnemental.
- Des piles usagées doivent être déposées dans votre centre local pour les petits déchets chimique.

15 PROBLEMS ET SOLUTIONS POSSIBLES

15.1 PROBLEMS AVEC DES APPELS SORTANTS:

- Vous n'avez pas de tonalités:
 - La ligne externe est occupée par un autre combiné. Attendez que cette communication soit terminée et réessayez plus tard
 - Contrôlez la liaison de la base avec le raccordement de votre téléphone. (si vous hésitez, branchez un autre téléphone au raccordement de votre téléphone).
- La tension de l'alimentation est partie:
 - Contrôlez que l'adaptateur soit branché au dessous à l'arrière de la base et que l'adaptateur de l'alimentation soit dans la prise de courant.

15.2 PROBLEMES AVEC LES APPELS ENTRANTS:

- Les appels ne sont pas annoncés:
 - La sonnerie est désactivée, activez-la.
 - Contrôlez la liaison du téléphone avec le raccordement de votre téléphone. (si vous hésitez, branchez un autre téléphone au raccordement de votre téléphone).
- Vous êtes continuellement en communication:
 - Contrôlez si le cornet d'un 2ième téléphone ne soit pas à côté du téléphone.

- Contrôlez qu'un autre combiné qui est branché sur votre ligne soit bien raccroché.
 - Raccordez un autre téléphone au raccordement de votre téléphone et contrôlez comme ça si la perturbation de votre téléphone vient de votre raccordement du téléphone ou de votre compagnie de téléphone.
- Le combiné s'éteint quand la sonnerie retentit:
 - Les piles ne peuvent pas livrer le courant pour la sonnerie, nettoyez le compartiment des piles ou remplacez les piles.

15.3 PROBLEMES PENDANT QUE VOUS TELEPHONEZ:

- Une tonalité pendant une conversation interphone:
 - Vous avez un appel entrant pendant votre conversation interphone ; terminez la conversation interphone, attendez jusqu'à ce que la sonnerie sonne normalement et répondez à l'appel entrant.
- Une tonalité pendant une conversation téléphonique:
 - Le paquet des piles est presque vide ; terminez la conversation et placez le combiné sur la base ou dans le chargeur pour charger les piles.
- Frémissements et autres bruits:
 - Vous arrivez hors de portée de la base ; réduisez la distance.
 - Il y a des autres appareils électriques dans les environs qui perturbent les ondes radios de votre téléphone ; essayez une autre localité.

15.4 PROBLEMES AVEC L’AFFICHAGE DU NUMERO:

- Vous ne recevez pas d'information de l'affichage des Noms- ou Numéros sur le display:
 - Contrôlez si votre compagnie des téléphones envoie ces signaux (pour certaines compagnies vous devez vous abonner pour ce service).

- Vous recevez les numéros mais pas les noms sur le display de votre téléphone:
 - La compagnie des téléphones n'envoie pas de noms ; pour ceci informez-vous à votre compagnie des téléphones.
 - Le nom n'est pas programmé dans la mémoire de l'annuaire de votre téléphone ; programmez-le. (voir paragraphe 7.3).

15.5 AUTRES:

- Le display reste blanc:
 - Les piles sont vides, chargez-les.
- Le combiné n'a pas de contact avec la base:
 - Vous êtes trop loin de la base ; réduisez la distance.
 - La base est désactivée. Contrôlez et remédiez-y.
 - Le combiné n'est (plus) annoncé à la base, annoncez-le (à nouveau). (voir paragraphe 13.2)

Si la perturbation n'est pas encore rétablie avec les solutions ci-dessus:

- Retirez les piles du (des) combiné(s) et retirez l'adaptateur d'alimentation et la fiche du téléphone de la boîte de contact respective ; rebranchez tout après quelques minutes.
- Vous pouvez également prendre contact avec le département service de Fysic service@fysic.nl ou avec le fournisseur de ce téléphone.

16 DECLARATION DE CONFORMITE

Le soussigné, Commaxx, déclare que l'équipement radioélectrique du type Fysic FX-6000/6020 est conforme à la directive 2014/53/UE.

Le texte complet de la déclaration UE de conformité est disponible à l'adresse internet suivante:

<http://DOC.hesdo.com/FX-6000-DOC.pdf>

<http://DOC.hesdo.com/FX-6020-DOC.pdf>

17 SPECIFICATIONS

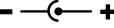
Protocol:	DECT / GAP, 5 combinés
Annuaire téléphonique:	50 noms et numéros
Annonceur Numéro:	DTMF & FSK, 10 mémoires
Mémoire du dernier numéro:	5 numéros
Choisir:	TONNALITE (DTMF)
FLASH:	100, 300 & 600mS, réglable
Amplificateur boost:	+9dB
Alimentation du combiné:	2 piles de 1.2V NiMH, 500mAh, Format AAA
Alimentation de la base:	6VDC, 450mA, 
Portée:	50m dans la maison
	300m hors de la maison
Durée d'utilisation du combiné sans fil (quand les piles sont pleines)	Stand-by: > 100 heures
	Utilisation: > 10 heures
Loading factor:	12.5
Temp. d'utilisation:	15°C jusqu'à 40°C
Temp. de rangement:	-20°C jusqu'à 60°C
Frequency Range:	1880-1900 Mhz
Maximum Power:	< 24 dBm

Information Power Adapter:

Manufacturers name and address: Vtech Telecommunications LTD, 23/F., Tai Ping Industrial Centre, Block 1, 57 Ting Kok Road, Tai Po, Hong Kong.

Model Identifier: VT05EEU06045

Input voltage: 100-240VAC

Input AC frequency: 50/60 Hz

Output voltage: 6.0V DC

Output current: 0.45 A

Output Power: 2.7 W

Average active efficiency: 74.2 %

Efficiency at low 10% load: -

No load Power consumption: 0.07 W

18	TABLE DES MATIERES	
1	SOMMAIRES	
1.1	COMBINE.....	2
1.2	DISPLAY.....	4
1.3	BASE.....	5
2	INSTALLATION	
2.1	BASE.....	6
2.2	COMBINE.....	7
2.3	COMBINES ET CHARGEURS SUPPLEMENTAIRES.....	7
3	TELEPHONER	
3.1	TELEPHONER AVEC LE CORNET OU MAINS LIBRES.....	8
3.2	ETRE APPELE.....	8
3.3	INTERROMPRE LA LIAISON.....	8
3.4	CHOISIR DES NUMEROS.....	9
3.5	CONVERSATION PARALLELE.....	11
3.6	VOLUME DE RECEPTION.....	11
3.7	DUREE DE L'APPEL.....	12
3.8	FONCTION R/FLASH.....	12
3.9	FONCTION RECHERCHE DU COMBINE.....	12
3.10	DESACTIVER LE COMBINE.....	13
4	RAPPEL DU NUMERO	
4.1	INTRODUCTION.....	14
4.2	CHOISIR A NOUVEAU.....	14
4.3	SAUVEGARDER OU EFFACER.....	14
5	AFFICHAGE DU NUMERO	
5.1	INTRODUCTION.....	16
5.2	INDICATION NOUVEL APPEL.....	16
5.3	VOIR LA MEMOIRE ET RAPPELER.....	16
5.4	SAUVEGARDER OU EFFACER LES DETAILS.....	17
5.5	INFORMATION SUPPLEMENTAIRE.....	18

6	INDICATION VOICE MAIL	
6.1	INTRODUCTION.....	19
6.2	INDICATION NOUVEAU VOICEMAIL.....	19
7	MÉMOIRE DE L'ANNUAIRE TELEPHONIQUE	
7.1	INTRODUCTION.....	20
7.2	CHERCHER ET APPELER UN CONTACT.....	20
7.3	AJOUTER, MODIFIER OU EFFACER DES CONTACTS.....	21
7.4	MEMOIRES DIRECTES.....	24
7.5	REGARDER LES CONTACTS.....	26
7.6	STATUS DE LA MEMOIRE.....	27
7.7	CARACTERES DISPONIBLES.....	27
8	INTERCOM, TRANSFERER ET CONFERENCE	
8.1	INTRODUCTION.....	28
8.2	INTERCOM.....	28
8.3	TRANSFERER / CONVERSATION CONFERENCE.....	29
9	REVEIL & ALARME FONCTION (REVEIL)	
9.1	INTRODUCTION.....	31
9.2	PROGRAMMER L'HEURE ET LA DATE.....	31
9.3	ACTIVER/DESACTIVER L'ALARME.....	32
9.4	FONCTIONNEMENT DE L'ALARME.....	32
10	PREFERENCES DES COMBINES	
10.1	INTRODUCTION.....	34
10.2	MENU POUR LES PREFERENCES DU COMBINE.....	34
11	PREFERENCES DE LA BASE	
11.1	INTRODUCTION.....	36
11.2	MENU POUR LES PREFERENCES DE LA BASE.....	36
12	REMETTRE LES PREFERENCES A ZERO	
12.1	INTRODUCTION.....	38
12.2	MENU POUR REMETTRE LES PREFERENCES A ZERO.....	38
12.3	PROGRAMMATION D'USINE.....	39

13	COMBINES SUPPLEMENTAIRES	
13.1	INTRODUCTION.....	40
13.2	ANNONCER DES COMBINES	40
13.3	CONSEILS CONCERNANT LE MULTICOMBINE	41
13.4	DESANNONCER LES COMBINES	41
14	CONSEILS ET AVERTISSEMENTS	
14.1	GENERAL	42
14.2	INSTALLATION	42
14.3	PLACEMENT	42
14.4	LA PORTEE	43
14.5	ALIMENTATION DU COMBINE	43
14.6	APAREILS AUDITIFS.....	44
14.7	APPAREILLAGE MEDICALE	44
14.8	COUPURE DE COURANT.....	44
14.9	ECOUTER.....	44
14.10	ENTRETIEN.....	44
14.11	ENVIRONNEMENT.....	44
15	PROBLEMS ET SOLUTIONS POSSIBLES	
15.1	PROBLEMS AVEC DES APPELS SORTANTS.....	45
15.2	PROBLEMES AVEC LES APPELS ENTRANTS.....	45
15.3	PROBLEMES PENDANT QUE VOUS TELEPHONEZ.....	46
15.4	PROBLEMES AVEC L’AFFICHAGE DU NUMERO	46
15.5	AUTRES.....	47
16	DECLARATION DE COMFORMITE.....	47
17	SPECIFICATIONS	48
18	TABLE DES MATIERES.....	48
19	CONDITION DE GARANTIE	52

19 CONDITION DE GARANTIE

Vous avez une garantie de 24 MOIS après la date d'achat sur le Fysic FX-6000. Durant cette période nous vous garantissons une réparation sans frais sur les défaillances du matériel et les défauts de fabrication. Ce après l'appréciation définitive de l'importateur.

COMMENT AGIR:

Si vous remarquez une défaillance, consultez d'abords le mode d'emploi. Si celle-ci ne vous donne pas de réponses définitives, consultez alors le fournisseur de ce téléphone ou le département service de Fysic; service@fysic.nl

LA GARANTIE EXPIRE:

Lors d'une utilisation incompétente, mauvais branchement, placement de mauvais accus ou d'accus qui fuit, l'utilisation de pièces de rechanges ou d'accessoires non originaux, la négligences pour des défaillances causées par l'humidité, le feu, une inondation, coup de la foudre et catastrophes naturelles. Lors de la réparation ou changement faite par une tierce personne. Lors d'un mauvais transport de l'appareil sans un emballage approprié et si l'appareil n'est plus accompagné de la preuve de garantie et du bon ticket d'achat.

Les cordons de raccordement, les fiches et les piles ne tombent pas sous la garantie. Toutes autres responsabilités, comme suite d'éventuels dommages, sont exclues.

 Service		WWW.FYSIC.NL SERVICE@FYSIC.NL	FYSIC [®]
		Commaxx B.V., Wiebachstraat 37 6466 NG Kerkrade, The Netherlands	
 Help			



GEBRAUCHSANWEISUNG



FYSIC[®]

**FX-6000
FX-6020**

1 ÜBERSICHT

1.1 HANDSET:

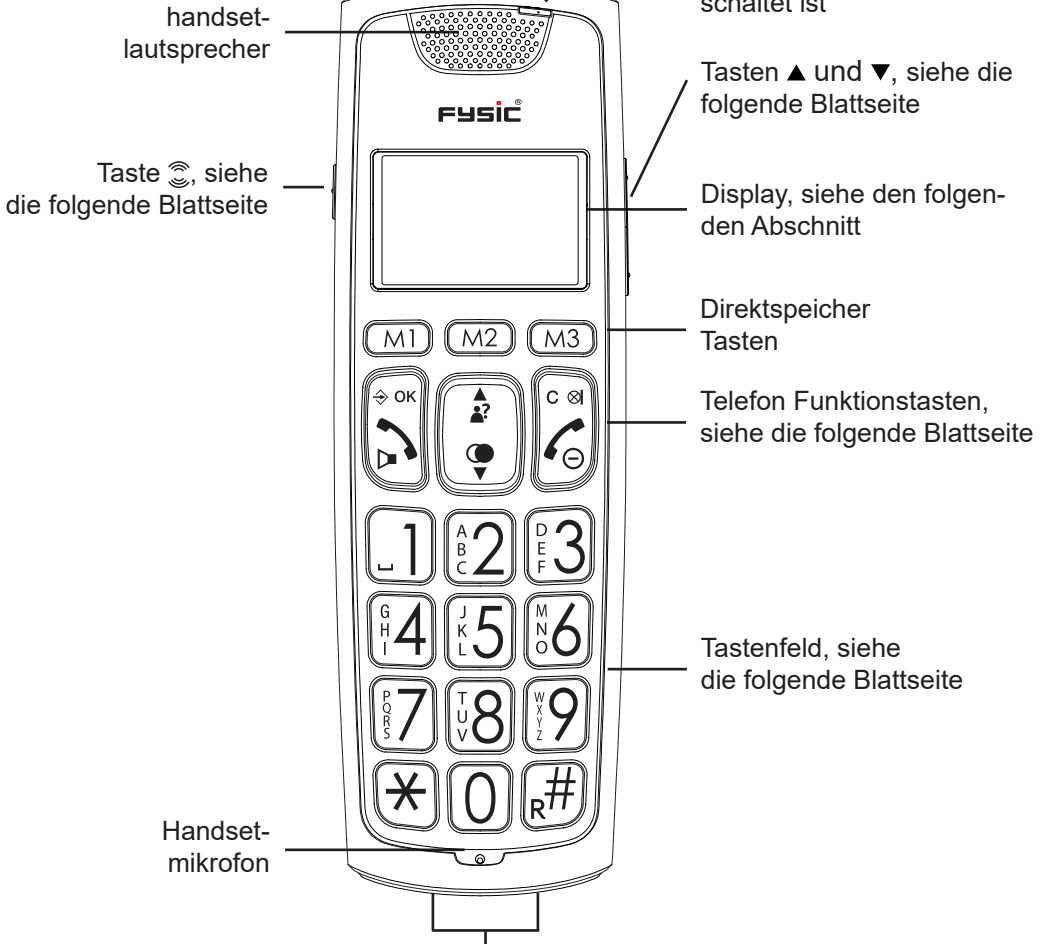

Aufladekontakte, um den Akku in dem Handset aufzuladen, wenn das Handset in der Basis oder in dem Halter/Ladestation gestellt ist



Taste BOOST: während des Gespräches eindrücken, um den extra Verstärker einzuschalten



Tasten ▲ und ▼: um während des Gespräches die Empfangslautstärke zu erhöhen oder zu verringern



Im Ruhezustand eindrücken, um das Menu zu öffnen
während des Einstellen eindrücken, um eine Einstellung zu bestätigen



Eindrücken, um einen Anruf anzunehmen oder um ein Telefongespräch zu beginnen, während des Gesprächs nochmals eindrücken, um die Lautsprecherfunktion ein- oder aus zu schalten



Im Ruhezustand eindrücken, um den Nummernanzeigespeicher zu öffnen
bei Gebrauch eindrücken, um durch die Speicher oder Einstellungen zu blättern
während eines Telefongespräches eindrücken, um die Lautstärke zu erhöhen



Im Ruhezustand eindrücken, um den Letztenummerspeicher zu öffnen
bei Gebrauch eindrücken, um durch die Speicher oder Einstellungen zu blättern
während eines Telefongespräches eindrücken, um die Lautstärke zu verringern



Korrekturtaste bei dem Eingeben von Telefonnummern und Namen
während eines Gesprächs: drücken um das Mikrofon aus zu schalten
im Ruhezustand eindrücken, um ein Intercomgespräch zu beginnen
während des Einstellen eindrücken, um einen Schritt zurück zu gehen



eindrücken, um ein Telefongespräch zu beenden
gedrückt halten (>5 Sek), um das Handset aus zu schalten





Taste 0-9: um Telefonnummern zu wählen und Speicherungen ein zu geben
Taste 0: gedrückt halten, um eine Wahlpause einzufügen



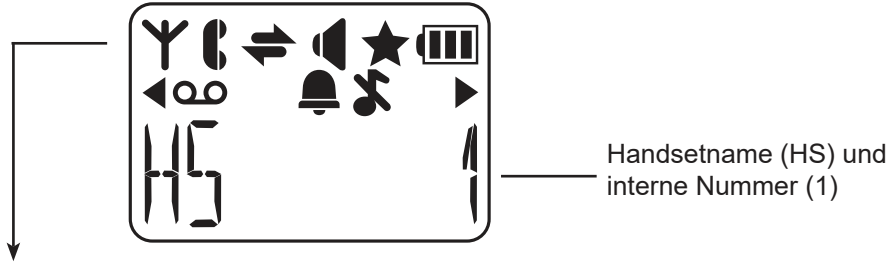

Tasten 'Stern' und 'Raute'; werden z.B. gebraucht beim Telefonbanking
Taste R: Funktionstaste bei manchen Telefondiensten

1.2 DISPLAY:



 Blinkt, wenn das Handset die Verbindung mit der Basis verloren hat
ist konstant am leuchten, wenn das Handset im Bereich von der Basis ist.

 Blinkt, wenn Sie von außerhalb angerufen werden
ist konstant am leuchten während des Telefongesprächs

 Blinkt, wenn Sie intern angerufen werden
ist konstant am leuchten während des Intercomgesprächs

 Leuchtet auf, wenn die Lautsprecherfunktion eingeschaltet ist

 Leuchtet während der Ansicht von dem Nummeranzeigespeichers
bei neuen Anrufen auf

 Zeigt den Status von den aufladbaren Batterien an:

 = Batterien sind voll

 = Batterien sind 2/3 voll

 = Batterien sind 1/3 voll, diese nun so schnell wie möglich aufladen

 = Batterien sind leer, das Handset wird sich nun ausschalten und Sie können nun nicht mehr telefonieren
während des Aufladens läuft das Batteriesymbol, bis die Batterien vollständig geladen sind

 Leuchtet auf, wenn die Nummer länger ist, als auf dem Display angezeigt werden kann (drück die Taste #, um den Rest der Nummer zu sehen)



Leuchtet auf, wenn Sie eine Voicemail Nachricht empfangen haben (nur FSK Systeme)



Leuchtet auf, wenn die Alarm(Weck)funktion eingeschaltet ist



Leuchtet auf, wenn der Ton von der Klingel auf 0 steht (ausgeschaltet)

1.3 BASIS:

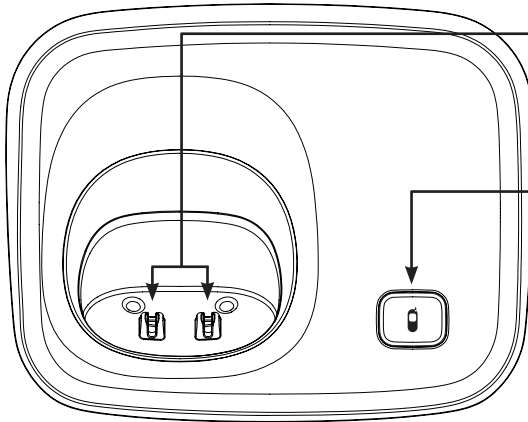

Ladekontakte: über diese Kontakte werden die aufladbaren Batterien in dem Handset aufgeladen

Ruftaste: um alle Handsets auf zu rufen (Handset-such-taste)
auch Anmeldetaste, um ein neues Handset anzumel-

2 INSTALLATION

2.1 BASIS:

Telefonanschluss:

Den kleinen Stecker von dem Telefonkabel hinten an der Basis in den Anschluss  stecken (den Stecker andrücken bis Sie ein Klick hören). Den Telefonstecker in die Telefonwandsteckdose stecken.

Stromversorgung:

Verbinden Sie das mitgelieferte Netzteil, mit dem Anschluß  hinten an der Basis und stecken Sie das Netzteil in eine 230V Steckdose.

 **BENUTZEN SIE NUR DAS MITGELIEFERTES NETZTEIL. DER ANSCHLUSS VON EIN ANDERES NETZTEIL KANN GEFÄHR- LICHE SITUATIONEN FÜHREN ODER ES KANN ZU SCHÄDEN AN DER ELEKTRONIK VON DEM TELEFON FÜHREN.**

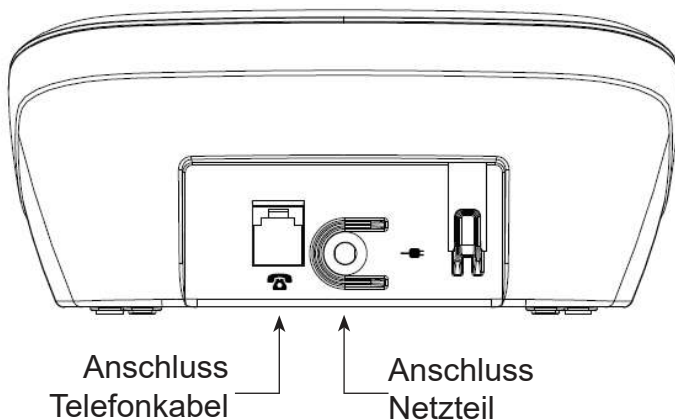

2.2 HANDSET:

1. Öffnen Sie das Batteriefach von dem Handset, in dem Sie den Batteriefachdeckel nach unten weg schieben
2. Setzen Sie die Batterien in das Batteriefach ein; achten Sie hierbei auf die richtige Polarität (+ und -)
3. Schieben Sie den Batteriefachdeckel zurück auf das Handset und stellen Sie es in die Basis oder in den Halter/Ladestation
4. Das Handset für 15 Stunden ununterbrochen in der Basis oder in dem Halter / Ladestation stehen lassen, um die Batterien vollständig aufzuladen

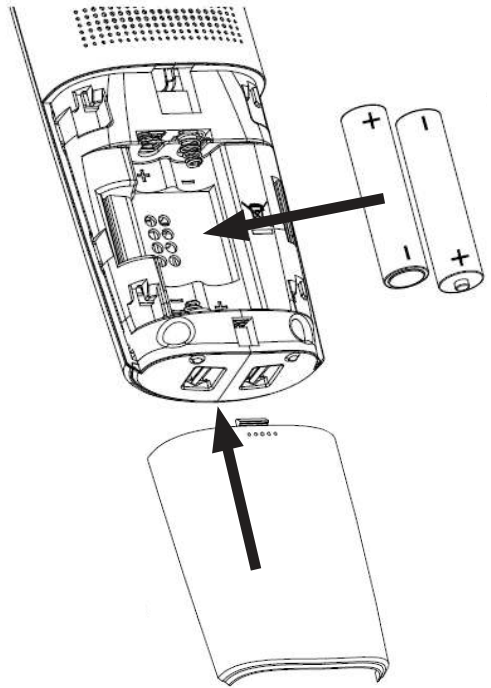

SETZEN SIE NUR AUFLADBARE NiMH (NICKEL-METAL-HYDRIDE) BATTERIEN EIN. DIE VERWENDUNG VON NICHT AUFLADBAREN BATTERIEN FÜHRT ZU GEFÄHRLICHE SITUATIONEN ODER ZU EXPLOSIONSGEFAHR.

2.3 EXTRA HANDSETS UND LADESTATIONEN:

Bei jedem zusätzlichen Handset werden 2 Batterien und eine Ladestation mit Netzteil mitgeliefert. Stecken Sie das Netzteil von jeder Ladestation in eine 230 Volt Steckdose, setzen Sie die Batterien in die Handset(s) ein und stellen die Handset(s) für 15 Stunden in die Ladestation(en), um die Batterien vollständig aufzuladen.

3 TELEFONIEREN

3.1 TELEFONIEREN MIT DEM HÖRER ODER FREISPRECHEND:

Sie können das Telefongespräch mit dem Handset an Ihrem Ohr führen oder freisprechend, sodass Ihre Mitbewohner mit hören können oder um die Hände frei zu haben, um zum Beispiel Aufzeichnungen zu machen.



drücken Sie während des Telefongesprächs nochmals auf die Telefon-an Taste, um die Lautsprecherfunktion ein zu schalten



drücken Sie erneut auf die Telefon-an Taste, um die Lautsprecherfunktion wieder aus zu schalten

3.2 ANGERUFEN WERDEN:

Ein Anruf wird durch das ertönen von der Klingel gemeldet, durch das Aufleuchten von der Displaybeleuchtung des Handset und durch das Blinken von dem Lämpchen oben an dem Handset



drücken Sie auf die Telefon-an Taste, um den Anruf an zu nehmen

- ziehen Sie Abschnitt 10.2, um den Anruf an zu nehmen, in dem Sie nur den Hörer von der Basis nehmen

3.3 VERBINDUNG UNTERBRECHEN:



drücken Sie die Telefon-aus Taste, um die Verbindung zu unterbrechen

- Sie können auch das Handset zurück in die Basis oder in den Halter/Ladestation stellen, um die Verbindung zu unterbrechen

3.4 NUMMERN WÄHLEN:



direkt Nummern wählen:

drücken Sie auf die Telefon-an Taste



geben Sie über die Tastatur die Telefonnummer ein, diese Nummer wird direkt gewählt



Blockwahl:

geben Sie über die Tastatur die Telefonnummer ein

- drücken Sie ca. eine Sekunde die Taste 0, um eine Wahlpause ein zu fügen (auf dem Display erscheint ein -P-)
- drücken Sie die Taste C, um eine falsche Eingabe zu löschen



drücken Sie auf die Telefon-an Taste; die Nummer wird gewählt



aus dem Telefonbuchspeicher wählen:

drücken Sie 2x auf die Taste ⇨ OK

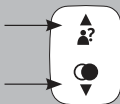

suchen Sie mit den Tasten ▲ und ▼ die gewünschte gespeicherte Nummer auf





drücken Sie auf die Telefon-an Taste; die Nummer wird gewählt

- siehe Abschnitt 7.3, mit Bezug auf das Einprogrammieren von Nummer in den Telefonbuchspeicher



aus dem Nummer-Meldespeicher wählen:



drücken Sie auf die Taste  und benutzen die Tasten  und , um den gewünschten Anruf auf zu suchen



drücken Sie auf die Telefon-an Taste; die Nummer wird gewählt



aus dem "letzte Nummer Speicher" wählen:

drücken Sie die Taste  und benutzen Sie die Tasten  und , um die gewünschte Nummer auf zu suchen



drücken Sie auf die Telefon-an Taste; die Nummer wird gewählt

2 sec.



Schnellwahlkontakte wählen

drücken Sie für rund 2 Sekunden auf die Taste M1, M2 oder M3

das Handset wird eingeschaltet und die Nummer wird gewählt

siehe Abschnitt 10.2, Teil [Schnellwahl], mit Bezug auf das Einprogrammieren von diesem Schnellwahlspeicher



Direktspeicher wählen

drücken Sie für rund 2 Sekunden auf eine von den Tasten 2-9, von der Tastatur

das Handset wird eingeschaltet und die Nummer wird gewählt

• *siehe Abschnitt 7.4, mit Bezug auf das Einprogrammieren von dem Direktspeicher*

3.5 RÜCKSPRACHE:

Während eines Telefongesprächs können Sie das Mikrofon ausschalten, sodass Sie Rücksprache mit Ihren Mitbewohnern halten können, ohne dass Ihr Gesprächspartner mithört.



drücken Sie während des Telefongesprächs die Taste C ☒, um das Mikrofon aus zu schalten;



drücken Sie nochmals die Taste C ☒, um das Mikrofon wieder ein zu schalten

3.6 EMPFANGSLAUTSTÄRKE:

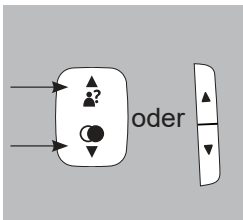

normale Verstärkung:

benutzen Sie während des Gespräches die Tasten ▲ und ▼, um die Empfangslautstärke zu regeln; nach Wunsch können Sie hierfür die Tasten ▲ und ▼ an der rechten Seite von dem Handset benutzen oder die Tasten ▲ und ▼ unter der Taste M2

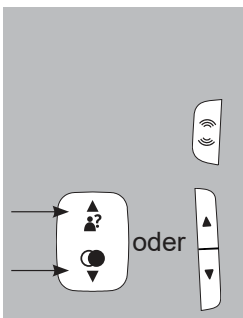

Boost Verstärkung:

drücken Sie zuerst die Taste ☺ an der linken Seite von dem Handset; das Lämpchen über dem Display leuchtet auf

benutzen Sie nun auch die Tasten ▲ und ▼, um die Lautstärke nach Ihrem Wunsch ein zu stellen

- die Lautstärke zum telefonieren über das Handset oder freisprechend, können Sie gesondert einstellen
- die gewählten Einstellungen bleiben im Speicher hinterlegt
- der Boostverstärker wird nach dem Telefongespräch automatisch ausgeschaltet
- der Verstärkungsfaktor bei Boost ist +9dB

3.7 GESPRÄCHSDAUER:

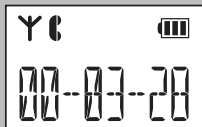

während des Telefongesprächs wird die Gesprächsdauer auf dem Display des Handsets angezeigt; einige Sekunden nachdem Sie die Verbindung beendet haben, erlischt die Gesprächsdauer auf dem Display.

3.8 R/FLASH FUNKTION:

R/FLASH beinhaltet, dass Sie die Telefonverbindung ganz kurz unterbrechen. Mit dieser Funktion können Sie bei manchen Haus- oder Büro-telefonzentralen Gespräche durchverbinden oder Sie können Telefon-dienste, wie zum Beispiel 'Wechselgespräch', aktivieren.



drücken Sie während des Gesprächs für 2 Sekunden auf die Taste #/R, um einen FLASH Impuls zu geben

- bei manchen Telefongesellschaften müssen Sie nach dem geben von einen FLASH Impuls noch eine Zahlentaste drücken, um zum Beispiel 'Wechselgespräch' zu benutzen; fragen Sie hierzu Ihre Telefongesellschaft.
- die Unterbrechungsdauer von dem FLASH Impuls ist einstellbar; siehe hierzu Abschnitt 11.2, Teil [Flash].

3.9 HANDSET SUCHFUNKTION:



in dem Fall, dass Sie das Handset verlegt haben, drücken Sie dann auf der Basis kurz die Taste  für 60 Sekunden erklingt ein Signal aus dem Handset und es erscheint [MT SUCH.] auf dem Display. Nach 60 Sekunden stoppt das Signal oder drücken Sie auf eine Taste, um das Signal vorzeitig zu beenden.

3.10 AUSSCHALTEN DES HANDSET:

Um Batterien zu sparen oder um im Ganzen nicht gestört zu werden, können Sie das Handset vollständig ausschalten:

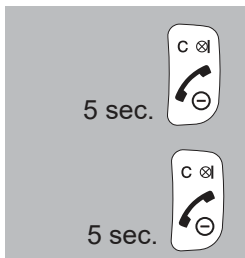

drücken Sie für 5 Sekunden auf die Telefon-aus Taste;
das Handset schaltet sich nun ganz aus

nochmals für 5 Sekunden eindrücken, um das Handset
wider ein zu schalten
(oder stellen Sie das Handset zurück in den Halter/Ladestation)

- *achten Sie darauf, dass Sie mit einem ausgeschaltetem Handset nicht anrufen oder angerufen werden können*

4 NUMMERWIEDERHOLUNG

4.1 BESCHREIBUNG:

Das Handset speichert die letzten 5 Nummern, die Sie gewählt haben. Diese Nummern können Sie erneut wählen, Sie können sie im Telefonbuch speichern oder Sie können diese löschen.

4.2 ERNEUT WÄHLEN:

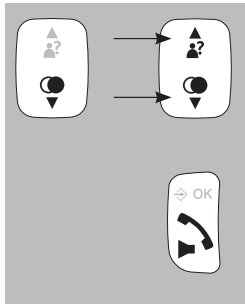

drücken Sie die Taste  und benutzen Sie die Tasten ▲ und ▼, um die gewünschte zu letzt gewählte Nummer aus zu suchen

drücken Sie die Telefon-an Taste; die Nummer wird gewählt

4.3 SPEICHERN ODER LÖSCHEN:

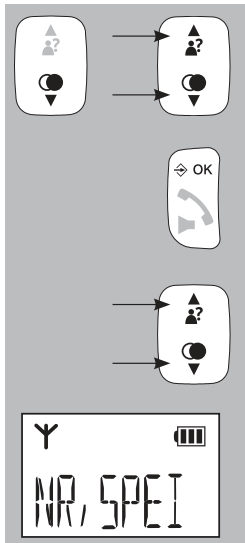

drücken Sie die Taste  und benutzen Sie die Tasten ▲ und ▼ , um die gewünschte Nummer aus zu wählen

drücken Sie die Taste  OK

benutzen Sie die Tasten ▲ und ▼ , um eine Auswahl aus den folgenden Optionen zu machen:

NR.SPEI.:

wählen Sie diese Option, um die Nummer in dem Telefonbuch von dem Telefon zu speichern (*)

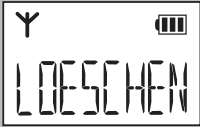

loeschen:

bei dieser Option wird nur dieser Anruf aus dem Speicher gelöscht



a. loesch:

wählen Sie diese Option, um den ganzen Nummerwiederholungsspeicher zu löschen

**: beim speichern von dieser Nummer haben Sie die Möglichkeit einen Klingelton einzustellen, welcher ertönt, wenn Sie durch diese Nummer angerufen werden; hierfür müssen Sie über den Dienst Rufnummeranzeige verfügen oder diesen abonnieren.*

5 RUFNUMMERANZEIGE

5.1 BESCHREIBUNG:

Wenn Sie über den Dienst Rufnummeranzeige verfügen, dann wird die Nummer von den Anrufern auf dem Display von Ihrem Handset angezeigt. Haben Sie diese Nummer, inklusive Name, in dem Telefonbuch gespeichert, dann wird neben der Nummer auch der Name auf dem Display angezeigt und Sie können einen gesonderten Klingelton bei jedem Speicher einstellen. Das (jedes) Handset hat einen Speicher für 10 Anrufe.

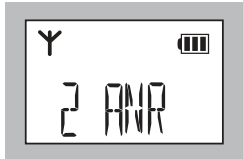

5.2 ANZEIGE NEUER ANRUF:

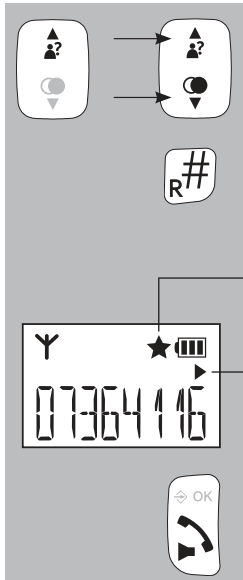

auf dem Display von dem Handset wird angezeigt wie viele neue Anrufe Sie empfangen haben, seitdem Sie das letzte Mal den Speicher abgefragt haben.

5.3 SPEICHER ABFRAGEN UND ZURÜCKRUFEN:



drücken Sie die Taste  und benutzen Sie die Tasten  , um durch den Speicher zu blättern

wenn ein Name angezeigt wird, können Sie die Taste # drücken, um sich die Nummer anzusehen

wenn ein Sternchen im Display aufleuchtet, dann betrifft das einen neuen Anruf

der dreieckige Pfeil nach rechts zeigt an, dass rechts von der angezeigten Nummer, noch mehr Zahlen sind; drücken Sie die Taste # , um diese Zahlen zu sehen

drücken Sie die Telefon-an taste, um diese Nummer zurück zu rufen

5.4 DETAILS, SPEICHERN ODER LÖSCHEN:

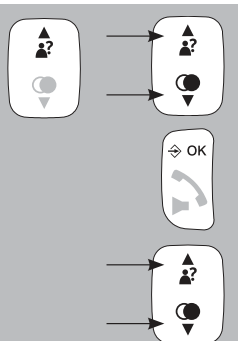

drücken Sie die Taste ▲? und benutzen Sie die Tasten ▲ und ▼, um die gewünschte Nummer aus zu wählen

drücken Sie die Taste ⇨ OK

benutzen Sie die Tasten ▲ und ▼, um eine der folgenden Optionen aus zu wählen:

Details:

wenn Sie diese Option wählen, dann wird das Datum von dem Anruf aufgezeigt, drücken Sie nun die Taste #, um die Zeit von diesen Anruf zu sehen (*)

speichern:

wählen Sie diese Option, um die Nummer in das Telefonbuch von dem Telefon zu speichern

löschen:

bei dieser Option wird nur dieser Anruf aus dem Speicher gelöscht

all. löschen

wählen Sie diese Option, um den ganzen Nummeranzweigespeicher zu löschen

5.5 ZUSÄTZLICHE INFORMATION:

- Die FX-6000 / FX-6020 Serie ist sowohl geeignet für das DTMF System, angeboten durch die Nederlandsche PTT, sowie für das FSK System, angeboten durch die Deutsche PTT und durch die Kabelgesellschaften in den Niederlanden und in Belgien, wenn diese Telefonie anbieten.
- Für Nummeranzeige muss oft zusätzlich ein Abonnement abgeschlossen werden, informieren Sie sich hierzu bei Ihrem Telefonanbieter.
- Anzeige dem Namen:
 - das DTMF System sendet keine Namen mit; der Name erscheint nur auf dem Display, wenn Sie diesen im Speicher von dem Handset einprogrammiert haben
 - das FSK System kann wohl Namen senden (fragen Sie hierzu Ihre Telefongesellschaft)
- *Wenn das Display [UNBEKANNT], [PRIVAT], [UNTERDRÜCKT] oder [0000000000] anzeigt, dann hat der Teilnehmer das Anzeigen von dem Namen und der Nummer gesperrt.*
- *Auch die Namen/Nummern von durch Sie angenommene Anrufe werden gespeichert.*
- *Bei mehreren Handsets: die Speicher müssen von jedem Handset gesondert gelöscht werden.*

6 VOICE MAIL ANZEIGE

6.1 BESCHREIBUNG:

VoiceMail ist ein Service, der Ihnen durch Ihre Telefongesellschaft angeboten wird. Anrufer können dann eine Nachricht für Sie hinterlassen. Diese Nachricht können Sie dann zu einem späteren Zeitpunkt abhören. (*)

6.2 ANZEIGE NEUE VOICEMAIL:

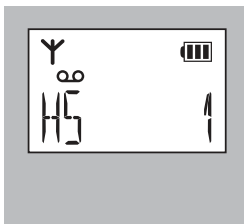

Wenn Ihre Telefongesellschaft den Service VoiceMail unterstützt, basierend auf dem FSK System, dann ist es möglich, dass Sie eine Meldung erhalten, wenn eine neue Nachricht für Sie hinterlassen wurde. Auf dem Display von Ihrem Handset erscheint dann das VoiceMail Symbol (Y₀₀)

Sobald Sie die Nachricht abgehört haben, erlischt die Voicemail-Anzeige.

- *Sie können diese Anzeige auch löschen, indem Sie die Einstellungen resetten, siehe hierzu Abschnitt 12.2.*
- *Sie können unter der taste 1, die Nummer von der Voicemail speichern, siehe hierzu Abschnitt 10.2, Teil [MAILBOX]*
- *Zu Fragen über die Funktion Voice Mail nehmen Sie bitte Kontakt mit Ihrer Telefongesellschaft auf.*

7 TELEFONBUCHSPEICHER



7.1 BESCHREIBUNG:

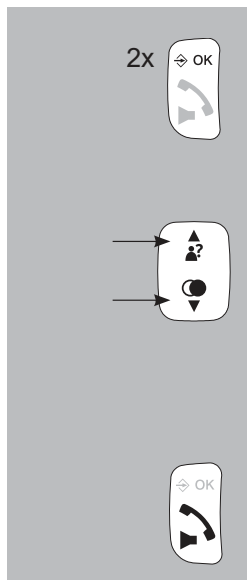

Jedes FX-6000 / FX-6020 Handset hat ein Telefonbuchspeicher mit einer Kapazität von 50 Telefonnummern von maximal 20 Ziffern. Bei jeder Nummer können Sie einen Namen von maximal 8 Zeichen programmieren. Der Telefonbuchspeicher ist gekoppelt an die Funktion Nummeranzeige, werden Sie durch jemanden angerufen, dessen Name mit Nummer Sie in den Speicher programmieren haben, dann wird neben der Nummer auch der Name von dieser Person auf dem Display von Ihrem Handset angezeigt. (hierzu müssen Sie wohl über den Service Nummeranzeige verfügen oder abonniert haben)

7.2 KONTAKT AUFSUCHEN UND ANRUFEN:



drücken Sie 2x die Taste  , um das Telefonbuchmenü zu öffnen, auf dem Display erscheint nun der Name von dem ersten Kontakt oder es erscheint [LEER], wenn dort noch kein Kontakt gespeichert ist

benutzen Sie die Tasten  und  , um durch den Speicher zu blättern.

Sie können auch mit der Tastatur suchen, drücken Sie zum Beispiel 2x die Taste 5, um den ersten Kontakt, der mit einem K beginnt zu suchen, suchen Sie dann weiter mit den Tasten  und 

drücken Sie die Telefon-an taste, um diese Nummer an zu rufen

7.3 KONTAKTE HINZUFÜGEN, ÄNDERN ODER LÖSCHEN:

4x



hinzufügen:

drücken Sie 4x die Taste ⇨ OK



geben Sie über die Tastatur den Namen ein

- *benutzen Sie die taste C, um einen Fehler zu korrigieren*

- *siehe die folgende Seite für die verfügbaren Zeichen*



drücken Sie die Taste ⇨ OK



geben Sie über die Tastatur die Telefonnummer ein

- *benutzen Sie die Taste C, um einen Fehler zu korrigieren*

- *halten Sie die Taste 0 kurz gedrückt für eine Wahl-pause*



drücken Sie die Taste ⇨ OK

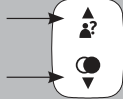

suchen Sie mit den Tasten ▲ und ▼ den gewünschten Klingelton aus, der erklingen soll, wenn Sie durch diesen Teilnehmer angerufen werden, für diese Funktion müssen Sie über den Service Nummeranzeige verfügen oder diesen abonnieren



drücken Sie die Taste ⇨ OK , um diesen Kontakt zu speichern



drücken Sie die Telefon-aus Taste, um das Programmieren zu beenden und um zurück zu kehren in den Ruhezustand von dem Handset



ändern:

drücken Sie 2x die Taste ⇨ OK

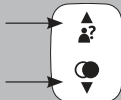

suchen Sie mit den Tasten ▲ und ▼ en zu ändern Kontakt



drücken Sie die Taste ⇨ OK

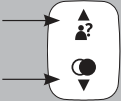

wählen Sie mit den Tasten ▲ und ▼ die Option [AENDERN] aus



drücken Sie die Taste ⇨ OK



benutzen Sie die Taste C, um den alten Namen zu löschen und geben Sie über die Tastatur den neuen Namen ein



drücken Sie die Taste ⇨ OK



benutzen Sie die Taste C, um die alte Nummer zu löschen und geben Sie über die Tastatur die neue Nummer ein



drücken Sie die Taste ⇨ OK

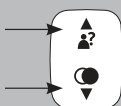

wählen Sie mit den Tasten ▲ und ▼ einen anderen Klingelton aus, welcher erklingen soll, wenn sie durch diesen Teilnehmer angerufen werden.



Drücken Sie die Taste ⇨ OK , um dies zu speichern



drücken Sie die Telefon-aus Taste, um das Korrigieren zu beenden und um zurück zu kehren in den Ruhezustand von dem Handset



löschen:

drücken Sie 2x die Taste ⇨ OK

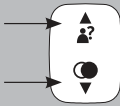

wählen Sie mit den Tasten ▲ und ▼ den zu löschenden Kontakt



drücken Sie die Taste ⇨ OK

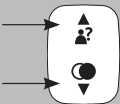

wählen Sie mit den Tasten ▲ und ▼ die Option [LOESCHEN], um nur diesen Kontakt zu löschen oder wählen Sie [A. LOESCH], wenn Sie alle Kontakte löschen wollen



drücken Sie die Taste ⇨ OK

bei [A. LOESCH] müssen Sie 2x auf ⇨ OK drücken



drücken Sie die Telefon-aus Taste, um das Löschen zu beenden und um zurück zu kehren in den Ruhezustand von dem Handset

7.4 DIREKTER SPEICHER:

Jede der Zahlentasten 2~9 können Sie an einen Kontakt aus dem Speicher verknüpfen. Wenn Sie aus dem Ruhezustand von dem Handset diese Taste ca. 2 Sekunden drücken, dann wird vollautomatisch die Nummer gewählt.



Kontakt verknüpfen:
drücken Sie 3x die Taste ⇨ OK

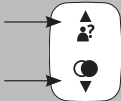

wählen Sie mit den Tasten ▲ und ▼ die Option [ZIELWAHL] aus



drücken Sie die Taste ⇨ OK

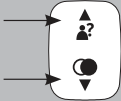

wählen Sie mit den Tasten ▲ und ▼ die gewünschte Taste (2~9)



drücken Sie die Taste ⇨ OK

es erscheint [LEER], wenn noch kein Kontakt mit dieser Taste verknüpft ist, sonst erscheint der Name von dem verknüpften Kontakt

bei [LEER]



nach ca. eine Sekunde er-scheint der erste Kon-takt aus dem Speicher von Ihrem Handset, wählen Sie nun mit den Tasten ▲ und ▼ den gewünschten Kontakt

bei einer bestehenden Verknüpfung



siehe den folgenden Abschnitt: 'Verknüpfung ändern oder löschen'

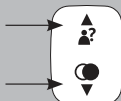



drücken Sie die Taste ⇨ OK

3x



drücken Sie 3x die Telefon-aus Taste, um das Verknüpfen zu beenden und um zurück zu kehren in den Ruhezustand von dem Handset

Siehe Abschnitt 10.2, Teil [MAILBOX], für das Programmieren von einer Nummer unter Zahlentaste 1.

3x



Verknüpfung ändern oder löschen:

drücken Sie 3x die Taste ⇨ OK

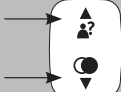

wählen Sie mit den Tasten ▲ und ▼ die Option [ZIELWAHL] aus



drücken Sie die Taste ⇨ OK

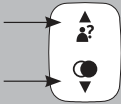

wählen Sie mit den Tasten ▲ und ▼ die gewünschte Taste (2~9)

2x



drücken Sie 2x die Taste ⇨ OK

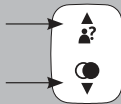

wählen Sie mit den Tasten ▲ und ▼ die Option [LOESCHEN], um diese Verknüpfung zu löschen oder wählen Sie [AENDERN], um einen anderen Kontakt mit dieser Taste zu verknüpfen



drücken Sie die Taste ⇨ OK um das Löschen zu bestätigen oder um einen anderen Kontakt zu verknüpfen

7.5 KONTAKTE ANSEHEN:

Wie folgend können Sie sich von jedem Kontakt die Nummer und den eingestellten Klingelton ansehen:



drücken Sie 2x die Taste ⇨ OK

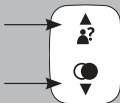

wählen Sie mit den Tasten ▲ und ▼ den gewünschten Kontakt aus



drücken Sie die Taste ⇨ OK

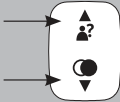

wählen Sie mit den Tasten ▲ und ▼ die Option [ANSEHEN] aus



drücken Sie die Taste ⇨ OK

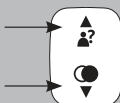

benutzen Sie nun die Tasten ▲ en ▼ , um den Namen, die Nummer und den eingestellten Klingelton für diesen Kontakt anzusehen



drücken Sie die Taste ⇨ OK



drücken Sie die Telefon-aus Taste, um das Ansehen zu beenden und um zurück zu kehren in den Ruhezustand von dem Handset

7.6 SPEICHER STATUS:

Wie folgt können Sie den Status von dem Speicher Ihres Handset abfragen:

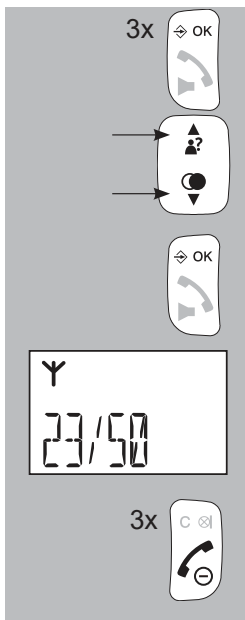

drücken Sie 3x die Taste ⇨ OK

wählen Sie mit den Tasten ▲ und ▼ die Option [TB STAT.] aus

drücken Sie die Taste ⇨ OK

auf dem Display wird nun angezeigt wie viel Speicher von den 50 verfügbaren Plätzen Sie belegt haben (im dem nebenstehenden Beispiel sind 23 von 50 belegt)

drücken Sie 3x die Telefon-aus Taste, um das Abfragen zu beenden und um zurück zu kehren in den Ruhezustand von dem Handset

7.7 VERFÜGBARE ZEICHEN:

Bei dem programmieren von den Namen des Kontaktes, können Sie die folgenden verfügbaren Zeichen verwenden:

toets:	.. x indrukken:					
	1x	2x	3x	4x	5x	6x
1	sp	-	1	(sp = spatie)		
2	A	B	C	2		
3	D	E	F	3		
4	G	H	I	4		
5	J	K	L	5		
6	M	N	O	6		
7	P	Q	R	S	7	
8	T	U	V	8		
9	W	X	Y	Z	9	
0	0					
*	*	?	/	\	()
#	#	'	,	-	.	&

8 INTERCOM, VERBINDEN UND KONFERENZ

8.1 BESCHREIBUNG:

An der FX-6000/ FX-6020 Basisstation können Sie bis zu 5 Handsets anmelden. Mit mehreren Handsets angemeldet können Sie gratis intern telefonieren und Gespräche verbinden. wenn Ihr Telefon mit mehreren Handsets geliefert wurde, dann können Sie direkt von diesen Funktionen Gebrauch machen. Ist Ihr Telefon mit nur einem Handset geliefert worden, dann können Sie zusätzliche Handsets anschaffen, die Sie erst an der Basis anmelden müssen. Anweisungen hierzu finden Sie im Abschnitt 13.2.

8.2 INTERCOM:

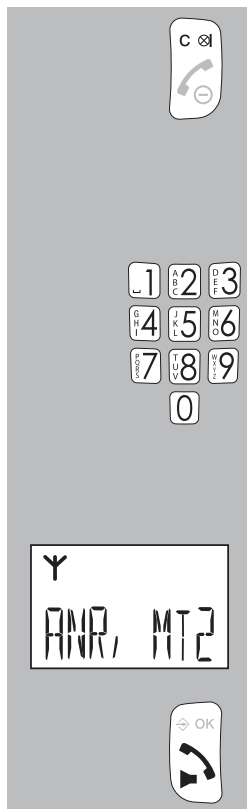

drücken Sie die Taste **C**

mehr als 2 handsets angemeldet

2 handsets angemeldet

geben Sie über die Tastatur die Nummer von dem Handset ein, mit dem Sie sprechen wollen (drücken Sie die Taste 9, um alle Handsets anzurufen)

die Klingel von den angerufenen Handset(s) klingelt

auf dem Display von den angerufenen Handset wird angezeigt durch welches Handset Sie angerufen werden

bei dem angerufenen Handset muss auf die Telefon-an Taste gedrückt werden, um den Intercomanruf anzunehmen



drücken Sie die Telefon-aus Taste, um das Intercomgespräch zu beenden

** Werden Sie während eines Intercomgesprächs von aussen angerufen, dann erklingen in Ihrem Handset Anklopftöne. Beenden Sie das Intercom-gespräch, warten Sie bis die Klingel normal klingelt und nehmen den Anruf an (bei der Verwendung von mehr als 2 Handsets können Sie auch mit einem freien Handset das Gespräch annehmen).*

8.3 VERBINDEN / KONFERENZGESPRÄCH:



drücken Sie während des Gesprächs mit der Außenleitung, 2x die Taste ⇄ OK

mehr als 2 handsets angemeldet

2 handsets angemeldet



geben Sie über der Tastatur die Nummer ein, von dem Handset, zu welchem Sie das Gespräch hin verbinden wollen oder wleches Sie an dem Gespräch teilnehmen lassen wollen (drücken Sie die Taste 9, um alle Handsets anzurufen)



warten Sie bis das angerufene Handset aufnimmt, wenn das angerufene Handset nicht reagiert, kurz die Telefon-aus taste drücken, um die Außenleitung wider anzunehmen



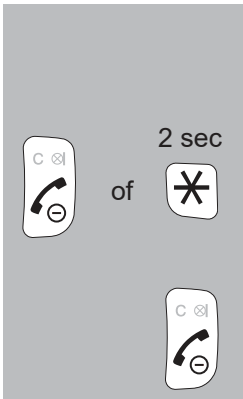

verbinden



drücken Sie die Telefon-
aus Taste, um das Ge-
spräch mit dem anderen
Handset zu

drücken Sie die Telefon-aus Taste, um die Verbindung
zu unterbrechen

Konferenzgespräch



drücken Sie ca. 2 Sekun-
den die Taste * (Stern),
um das 3-Gespräch zu
beginnen

9 UHR & ALARM (WECK) FUNKTION

9.1 BESCHREIBUNG:

Im Ruhezustand kann das Display von dem Handset(s) die Zeit anzeigen. Zusätzlich können Sie (je Handset) eine Alarm- oder Weckzeit einprogrammieren.

9.2 EINSTELLEN ZEIT UND DATUM:



drücken Sie die Taste ⇨ OK

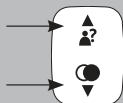

wählen Sie mit den Tasten ▲ und ▼ die Option [D.& ZEIT] aus



drücken Sie die Taste ⇨ OK

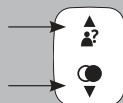

mit den Tasten ▲ und ▼ können Sie nun zwischen den folgenden Möglichkeiten auswählen:

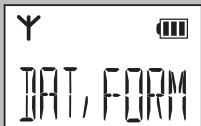

[DAT.FORM]

wählen Sie diese Option, um bei der Anzeige von dem Datum zu wählen aus: Tag-Monat-Jahr oder Monat-Tag-Jahr



[ZEITFORM]

hier können Sie wechseln zwischen einer 12-Stunden oder einer 24-Stunden Uhr,

zum Beispiel: viertel nach Neun abends:

12 Stunden Uhr: 9:15 PM / 24 Stunden Uhr: 21:15

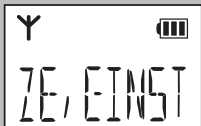

[ZE.EINST]
hier stellen Sie die Zeit ein

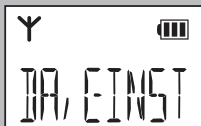

[DA.EINST]
hier stellen Sie das Datum ein

9.3 ALARM EIN/AUSSCHALTEN UND EINSTELLEN ALARMZEIT:



drücken Sie die Taste ⇨ OK

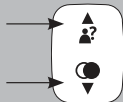

wählen Sie mit den Tasten ▲ und ▼ die Option [ALARM] aus



drücken Sie die Taste ⇨ OK

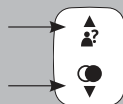

bestimmen Sie mit den Tasten ▲ und ▼, ob Sie den Alarm ein- oder ausschalten wollen



geben Sie über die Tastatur die gewünschte Alarmzeit ein



drücken Sie die Taste ⇨ OK

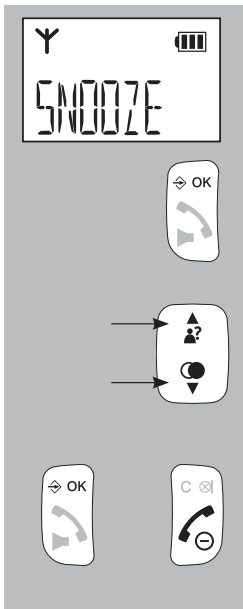

das Wort [SNOOZE] erscheint auf dem Display

drücken Sie die Taste ⇨ OK

bestimmen Sie mit den Tasten ▲ en ▼, ob Sie die Schlummerfunktion ein- oder ausschalten wollen (*siehe unten zur Erklärung der Schlummerfunktion*)

drücken Sie die ⇨ OK, um die Einstellung zu speichern und die Telefon-aus Taste, um zurück zu kehren in den Ruhezustand von dem Handset

9.4 FUNKTION ALARM:

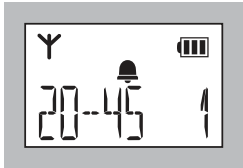

- ein eingeschaltetes Wecksignal wird angezeigt durch das Erscheinen von dem Symbol 🛎 im display
- zu der eingestellten Zeit erklingt das Alarmsignal für maximal 45 Sekunden oder drücken Sie irgendeine Taste, um das Alarmsignal zu beenden

- wenn Sie die Funktion [slummer] eingeschaltet haben und Sie drücken auf irgendeine Taste, um das Signal zu beenden, dann erklingt das Signal nach 7 Minuten erneut; eine eingeschaltete Schlummerfunktion können Sie ausschalten indem Sie, wenn der Alarm erklingt, die Telefon-aus Taste für ca. 5 Sekunden gedrückt halten (*oder durch ausschalten der Alarmfunktion, wie es in dem vorigen Abschnitt beschrieben ist*)
- der Alarm wird nicht täglich wiederholt
- die Alarm-Lautstärke ist gleich der eingestellten Klingel-Lautstärke; im Falle die Klingel-Lautstärke ist auf 0 (aus) eingestellt, dann erklingt das Alarmsignal mit dem Lautstärkeniveau 1

10 HANDSET ANPASSUNGEN

10.1 BESCHREIBUNG:

Über das Menu [MT EINST] können Sie diverse Handseteinstellungen nach Ihren eigenen Vorlieben anpassen.

10.2 MENU FÜR DIE HANDSET ANPASSUNGEN:

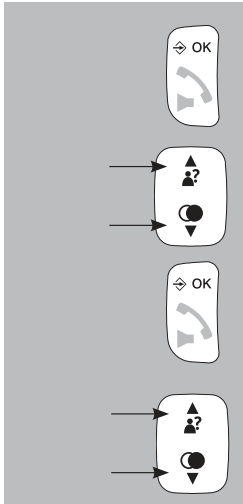

drücken Sie die Taste ⇨ OK

wählen Sie mit den Tasten ▲ und ▼ die Option [MT EINST] aus

drücken Sie die Taste ⇨ OK

mit den Tasten ▲ und ▼ können Sie nun aus folgenden Möglichkeiten wählen:

[RUFTON]

Hier können Sie die Klingelsignale einstellen. Achten Sie darauf, dass Sie verschiedene Signale einstellen können für interne Anrufe und für Anrufe von ausserhalb. Bei der Klingellautstärke können Sie die Klingel auch ausschalten, das Symbol 📵 erscheint dann auf dem Display.

[TOENE]

Hier können Sie die folgenden Töne ein- oder ausschalten:

- Tastenton: Ton der erklingt beim drücken von einer Taste
- Bat. leer: Ton der erklingt, wenn die Batterien fast leer sind
- Reichwe.: Ton der erklingt wenn das Handset aus dem Empfangsbereich von der Basis droht zu kommen

[KLANG]

Mit dem Equalizer können Sie die hohen Töne oder die tiefen Töne (Bass) extra verstärken. In der Stellung 'natürlich', ist diese Tonregelung ausgeschaltet.

[SPRACHE]

Hier können Sie die Sprache einstellen, mit welcher die diversen Meldungen auf dem Display angezeigt werden.

Wie folgt können Sie zurückkehren zu einer bekannten Sprache, wenn Sie aus Versehen eine unbekannt Sprache eingestellt haben:

1. drücken Sie nacheinander: ⌂ OK ▼▼▼ ⌂ OK ▼▼ ⌂ OK
2. nun mit ▲ und ▼ die gewünschte Sprache wählen
3. auf ⌂ OK drücken zur Bestätigung

[MT NAME]

Benutzen Sie diese Option, um dem Handset einen eigenen Namen von maximal 6 Zeichen zu geben. Den alten Namen können Sie mit der Taste C löschen. Siehe Abschnitt 7.7, mit Bezug auf die verfügbaren Zeichen.

[MT DISPL]

Hier können Sie einstellen, ob im Ruhezustand von dem Handset der Handsetname oder die aktuelle Zeit sehen wollen.

[AUTO ANT]

Hier können Sie einstellen, dass wenn Sie das Handset aus der Basis oder Ladestation nehmen, direkt eine Verbindung bekommen, wenn Sie angerufen werden. Wenn Sie diese Funktion nicht eingeschaltet haben, dann müssen Sie immer die Telefon-an Taste drücken, um einen Anruf anzunehmen.

[ZIELW.SP]

Hier können Sie Nummern eingeben für die Direktspeichertasten M1, M2 und M3. Wenn diese Taste im Ruhezustand von dem Handset für 2 Sekunden gedrückt wird, dann wird die betreffende Nummer direkt gewählt.

[MAILBOX]

Die Nummer, die Sie hier eingeben können, wird unter der Zahlentaste 1 gespeichert. Wenn Sie im Ruhezustand von dem Handset die Taste 1 für ca. 2 Sekunden gedrückt halten, dann wird diese Nummer gewählt. Meistens wird unter der Taste 1 die Telefonnummer von Ihrer Voicemail gespeichert, aber Sie können hier jede viel gewählte Nummer speichern.

11 BASIS ANPASSUNGEN





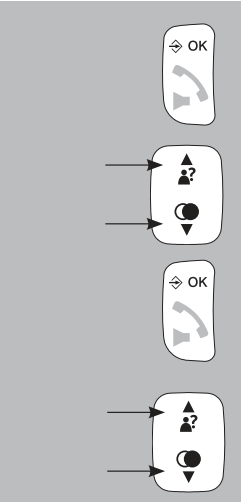

11.1 BESCHREIBUNG:

Über das Menu [BS EINST], können Sie unter anderem Handsets abmelden, die FLASH Unterbrechungsdauer und Ihren PIN-Code ändern.

11.2 MENU FÜR DIE BASIS ANPASSUNGEN:



Das Diagramm zeigt vier Schritte zur Navigation im Menü für Basisanpassungen:

- Drücken Sie die Taste  OK
- Wählen Sie mit den Tasten   die Option [BS EINST] aus
- Drücken Sie die Taste  OK
- Mit den Tasten   können Sie nun aus folgenden Möglichkeiten wählen:

[MT ABM.]

Hier können Sie defekte oder verlorene Handsets abmelden. Achten Sie darauf, dass Sie nur andere Handsets abmelden können, Sie können nicht Ihr eigenes Handset abmelden. Siehe auch Abschnitt 13.4.

[FLASH-Z]

Die Unterbrechungszeit von dem Flashimpuls (siehe auch Abschnitt 3.8) können Sie hier einstellen in:

- Einstellung kurz: 100mS
- Einstellung mittel: 300mS
- Einstellung lang: 600mS



Fragen Sie Ihre Telefongesellschaft oder den Lieferanten von Ihrer Haus- oder Bürotelefonzentrale mit Bezug auf die gewünschte Unterbrechungszeit. Eine Flashzeit von 100mS ist Standard in den Benelux Ländern und ist ab Werk so eingestellt.

[PIN AEND]

Für diverse Einstellungen und für das An- und Abmelden von Handsets haben Sie einen PIN-Code nötig. Ab Werk ist der PIN-Code 0000, aber in diesen Menu können Sie den PIN-Code ändern in einen persönlichen 4-ziffrigen Code.

1. sorgen Sie dafür das auf dem Display [PIN AEND] angezeigt wird
2. drücken Sie 2x auf OK
3. geben Sie nun zuerst den alten PIN-Code ein
4. drücken Sie 2x auf OK
5. geben Sie den neuen PIN-Code ein
6. drücken Sie 2x auf OK
7. geben Sie nochmals den neuen PIN-Code ein
8. Sie hören ein Bestätigungston; der neue PIN-Code ist nun gespeichert

Anleitung, um zurück zu kehren zu dem werksseitigen PIN-Code 0000, wenn Sie Ihren persönlichen PIN-Code vergessen oder verloren haben:

1. nehmen Sie das Netzteil von der Basis aus der Speckdose
2. drücken Sie an der Basis die Taste  UND HALTEN DIESE GE-DRÜCKT
3. stecken Sie das Netzteil zurück in die Steckdose (die Taste  gedrückt halten)
4. lassen Sie nach 5 Sekunden die Taste  los
5. der PIN-Code ist nun wieder auf 0000 zurück gesetzt

12 RESET ANPASSUNGEN

12.1 BESCHREIBUNG:

Über das Menu [RUECK-S] können Sie die Einstellungen auf die Werkseinstellungen zurück setzen.

12.2 MENU FÜR RESET ANPASSUNGEN:

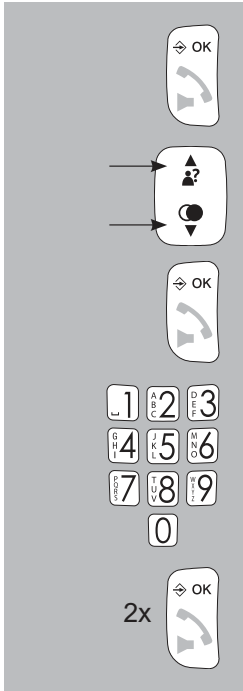

drücken Sie die Taste \diamond OK

wählen Sie mit den Tasten \blacktriangle und \blacktriangledown die Option [RUECK-S] aus

drücken Sie die Taste \diamond OK

geben Sie über die Tastatur den PIN-Code ein

drücken Sie 2x die Taste \diamond OK

12.3 WERKSEINSTELLUNGEN:

Handset Name	HS
Display Sprache	Nederlands
Interner Klingelton	Melodie 2
Externer Klingelton	Melodie 6
Klingellautstärke	Niveau 4
Hörerlautstärke	Niveau 3
Freisprechlautstärke	Niveau
3 Batterieton	eingeschaltet
Außer reichweiteton	eingeschaltet
Tastenton	eingeschaltet
Auto annehmen	eingeschaltet
Zeitformat	24 HR
Datum/Zeit	01-01-11 / 00:00
Flash:	100mS (Einstellung 'kurz')
Voicemailanzeige:	aus
PIN-code:	0000
Letzte Nummer Speicher:	leer
Nummeranzeigespeicher:	leer
Telefonbuchspeicher:	unverändert

13 EXTRA HANDSETS

13.1 BESCHREIBUNG:

An jede Basisstation von der FX-6000 / FX-6020 können Sie 5 Handsets anschließen. Sie können dann gratis intern telefonieren und Gespräche weiterverbinden.

13.2 ANMELDEN HANDSETS:

Achtung, die Handset(s), welche(s) bei der Basis mitgeliefert werden, ist (sind) bereits an der Basis angemeldet. Die folgende Anweisung ist nur für das Anmelden von neuen Handsets oder für das erneute Anmelden im Falle einer Störung.

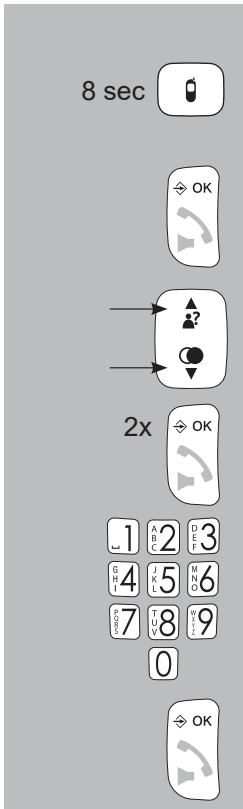

Basis:

halten Sie an der Basis die Taste  für ca. 8 Sekunden gedrückt

Handset:

drücken Sie die Taste ⇨ OK

wählen Sie mit den Tasten ▲ und ▼ die Option [ANMELDEN] aus

drücken Sie 2x die Taste ⇨ OK

geben Sie über die Tastatur den PIN-Code ein

drücken Sie die Taste ⇨ OK, das Handset sucht nun die Basisstation

Nach einigen Sekunden haben sich die Basis und das Handset gefunden und auf dem Display des Handsets wird die interne Nummer von diesen Handset angezeigt (1-5), das Handset ist nun angemeldet.

13.3 TIPPS BETREFFEND MULTIHANDSET:

- Anrufen und angerufen werden geschieht bei allen FX-6000 / FX-6020 Handset Typen auf die gleiche Weise.
- Intercomgespräche sind kostenlos.
- Werden Sie von außerhalb während eines Intercomgesprächs angerufen, dann erklingt in den Handsets ein Anklopftön. Beenden Sie das interne Gespräch, warten Sie bis die Klingel normal ertönt und nehmen Sie das Gespräch an. In dem Fall das Sie mehr als 2 Handsets an der Basis angemeldet haben, können Sie es auch mit den anderen Handsets annehmen.
- Bei einem ankommenden Anruf von außen ertönen die Klingeln von allen Handsets. Das Handset, welches zuerst den Anruf annimmt bekommt die Verbindung mit der Außenleitung.

13.4 ABMELDEN HANDSETS:

Handsets die defekt oder verloren sind, können Sie wie folgt abmelden:

1. drücken Sie die Taste \diamond OK
2. wählen Sie mit den Tasten \blacktriangle und \blacktriangledown die Option [BAS EINST] aus
3. drücken Sie die Taste \diamond OK
4. wählen Sie mit den Tasten \blacktriangle und \blacktriangledown die Option [HS ABMELD] aus
5. drücken Sie die Taste \diamond OK
6. geben Sie über die Tastatur den PIN-Code ein
7. drücken Sie die Taste \diamond OK
8. wählen Sie mit den Tasten \blacktriangle und \blacktriangledown das Handset aus, welches Sie abmelden wollen
9. drücken Sie die Taste \diamond OK

Denken Sie daran, dass Sie nur andere Handsets abmelden können, Sie können nicht Ihr eigenes Handset abmelden.

14 TIPPS UND WARNUNGEN

14.1 ALLGEMEINES:

- Lesen Sie die Gebrauchsanweisung gut durch und folgen Sie genau allen Anweisungen.
- Stellen oder benutzen Sie das Telefon nie in einem nassen oder feuchten Raum oder Umgebung.
- Sorgen Sie für eine gute Ableitung von Wärme; bedecken Sie nie das Telefon und/oder das Netzteil und stellen Sie diese nicht direkt neben einer Wärmequelle auf.
- Benutzen Sie ausschließlich das mitgelieferte Netzteil; das Anschließen von ein anderen Netzteil kann zu Schaden an der Elektronik führen.
- Sorgen Sie, dass das Telefonkabel und das Netzteilkabel nicht beschädigt werden und vermeiden Sie, dass diese Kabel zum Stolpern oder zum Stürzen führen können.
- Das Telefon und das Netzteil nie demontieren; dies darf nur durch qualifizierte Personen geschehen.

14.2 INSTALLATION:

- Das Telefonkabel und das Netzteil nur an dem Telefon anschließen oder entfernen wenn das Netzteil aus der Steckdose und der Telefonstecker aus der Telefonanschlußdose genommen ist.
- Installieren Sie das Telefon nicht während eines Gewitters.
- Installieren Sie kein Telefonanschluß in einer nassen oder feuchten Umgebung.
- Berühren Sie keine unisolierte Telefon- oder Netzteilkabel, außer diese sind nicht am Telefonnetz oder am Stromnetz angeschlossen.

14.3 PLATZIERUNG:

- Nach Möglichkeit das Telefon nicht auf eine mit Zellulose behandelte Oberfläche stellen; die gummierten Füßchen können hierauf Spuren hinterlassen.

- Stellen Sie das Telefon nicht in der direkten Nähe von anderen Telefonen oder anderen elektronischen (medizinische) Geräten, Leuchtstoffröhren und anderen Gasentladungslampen auf; die aus- gestrahlten Funkwellen von diesen (und anderen) kabellosen Telefon(en) können die Funktion von dem Gerät stören oder die gesendeten Signale von dem Gerät stören die Funktion von dem Telefon.

14.4 REICHWEITE:

- Die Reichweite von dem Telefon beträgt bis zu 300 Meter im offenen Feld und bis zu 50 Meter im Gebäude; die Reichweite ist abhängig von den lokalen Umständen. Kommen Sie aus der Reichweite von der Basis, dann erscheint der Text [SUCHE BS] im Display und es blinkt das Antennen-symbol . In diesen Zustand können Sie nicht angerufen werden und Sie selbst können auch nicht anrufen. Auch in dem Fall, dass das Netzteil von der Basis aus der Steckdose genommen wird, verliert das Handset den Kontakt mit der Basis und das Display zeigt [SUCHE BS] an und das Antennensymbol beginnt zu blinken. Einige Minuten nachdem das Netzteil wider angeschlossen ist, hat das Handset den Kontakt mit der Basis wider hergestellt.

14.5 STROMVERSORGUNG HANDSET:

- Das Display von dem Handset hat einen eingebauten Batteriekapazitätsmesser (). Ist das Batteriesymbol voll, dann sind die Batterien geladen; ist das Batteriesymbol leer oder für die Hälfte gefüllt, dann müssen die Batterien aufgeladen werden.
- Für eine optimale Nutzung empfehlen wir Ihnen, das Handset jeden Abend in die Basis oder Ladestation zurück zu stellen. Dies hat keine negative Auswirkung auf das aufladbare Batteriepaket.
- Aufladbare Batterien dürfen nicht an Feuer oder extremer Hitze ausgesetzt werden.
- Batterien nie aufschneiden oder sägen. Der Inhalt ist chemisch und giftig.

14.6 HÖRGERÄTE:

- Träger von älteren Modellen Hörgeräte müssen bei der Nutzung von DECT- Telefone Rechnung halten mit einem möglichen unangenehmen Brummtton.

14.7 MEDIZINISCHE GERÄTE:

- Es kann vorkommen das eingeschaltete DECT-Telefone empfindliche medizinische Geräte stören. Störungen können auftreten, wenn das Telefon in der unmittelbaren Nähe von dem medizinischen Gerät gehalten wird. Legen Sie ein DECT-Telefon nicht auf oder gegen ein medizinisches Gerät, auch nicht wenn dieses sich im Stand-by Modus befindet.

14.8 STROMAUSFALL:

- Dieses Telefon bezieht seinen Strom aus dem Hausstromnetz. Im Fall eines Stromausfalles, kann dieses Telefon nicht benutzt werden.

14.9 ABHÖREN:

- Das Abhören von einem DECT-Telefon ist fast unmöglich. Nicht allein muss man sich in der Reichweite von dem DECT-Telefon befinden, man hat hierzu auch kostspielige Geräte für nötig.

14.10 WARTUNG:

- Reinigen Sie das Telefon ausschließlich mit einem feuchten Tuch; benutzen Sie keine chemische Reinigungsmittel.
- Vor dem Reinigen müssen Sie das Netzteil und das Telefonkabel laus der Steckdose und aus der Telefonanschlußdose nehmen.

14.11 UMWELT:

- Die Verpackung von diesem Telefon können Sie zum Altpapier geben. Wir raten aber diese aufzubewahren, sodass bei einem Transport das Telefon adäquat verpackt werden kann.
- Soll das Telefon entsorgt werden, geben Sie es dann bei Ihrem Lieferanten ab, dieser sorgt für eine umweltfreundliche Verwertung.



- Verbrauchte Batterien nicht in den Hausmüll geben, sondern bei einer Sammelstelle für Altbatterien abgeben.

15 MÖGELICHE PROBLEME UND LÖSUNGEN

15.1 PROBLEME MIT AUSGEHENDEN ANRUFE:

- Sie haben kein Freizeichen:
 - Die Außenleitung wird durch ein anderes Handset benutzt. Warten Sie bis das Gespräch beendet ist und versuchen es erneut.
 - Kontrollieren Sie die Verbindung von der Basis zum Telefonanschluß. (schließen Sie bei Zweifel ein anderes Telefon an Ihrem Telefonanschluß an)
- Keine Versorgungsspannung vorhanden:
 - Kontrollieren Sie, ob das Netzteil an der Basis angeschlossen ist und das Netzteil in einer Steckdose steckt.

15.2 PROBLEME MIT ANKOMMENDEN ANRUFE:

- Ankommende Anrufe werden nicht gemeldet:
 - Die Klingel ist ausgeschaltet; schalten Sie diese ein.
 - Kontrollieren Sie die Verbindung von dem Telefon mit Ihrem Telefonanschluß. (schließen Sie bei Zweifel ein anderes Telefon an Ihrem Telefonanschluß an)
- Sie sind kontinuierlich besetzt:
 - Kontrollieren Sie, ob Sie ein 2tes Telefon haben, wovon der Hörer neben dem Telefon liegt.
 - Kontrollieren Sie, ob ein anderes Handset, welches an Ihrem Telefon angemeldet ist, die Leitung belegt hat.
 - Schließen Sie ein anderes Telefon an Ihren Telefonanschluß an und kontrollieren Sie auf diese Weise, ob die Störung an Ihrem Telefon, an Ihrem Telefonanschluß oder an der Telefongesellschaft liegt.
- Handset schaltet sich selbst aus beim ertönen der Klingel:
 - Die Batterien können den Strom für das Klingelsignal nicht liefern, reinigen Sie die Batteriekontakte oder wechseln Sie die Batterien.

15.3 PROBLEME WÄHREND DES TELEFONIEREN:

- Pieptöne während des Intercomgesprächs:
 - Sie werden von außerhalb angerufen während des Intercomgespräch; beenden Sie das Intercomgespräch, warten bis die Klingel normal ertönt und nehmen den Telefonanruf an.
- Pieptöne während des Telefongespräches:
 - Das Batteriepaket ist fast leer; beenden Sie das Gespräch und stellen Sie das Handset in die Basis / Ladestation, um die Batterien aufzuladen
- Rauschen und andere Nebengeräusche:
 - Sie kommen aus der Reichweite von der Basis; verkleinern Sie den Abstand.
 - – In der Nähe befinden sich andere elektrische Geräte, die störendwirken auf die Funkwellen von ihrem Telefon; probieren Sie einen anderen Standort aus.

15.4 PROBLEME MIT NUMMERANZEIGE:

- Sie empfangen keine Namen- oder Nummeranzeige Information auf dem Display:
 - Kontrollieren Sie ob die Telefongesellschaft diese Signale mit sendet. (bei manchen Telefongesellschaften müssen Sie sich für diesen Dienst anmelden)
- Sie empfangen zwar die Nummern, aber nicht den Namen auf dem Display von Ihrem Telefon:
 - Die Telefongesellschaft versendet keine Namen; informieren hierzu bei Ihrer Telefongesellschaft.
 - Der Name ist nicht im dem Telefonbuchspeicher von Ihrem Telefon gespeichert; speichern Sie diesen. (siehe Abschnitt 7.3)

15.5 SONSTIGE:

- Das Display zeigt nichts an:
 - Die Batterien sind leer, laden Sie diese auf.

- Das Handset hat keine Verbindung mit der Basis:
 - USie sind zu weit von der Basis entfernt; verkleinern Sie den Abstand.
 - Die Basis ist ausgeschaltet. Kontrollieren Sie dies und beheben Sie es.
 - Das Handset ist nicht (mehr) an der Basis angemeldet; melden Sie es (erneut) an. (siehe Abschnitt 13.2)

In dem Fall das die Störung mit den oben genannten Lösungen noch nicht behoben ist:

- Nehmen Sie die Batterien aus den Handset(s) und das Netzteil, sowie den Telefonstecker aus den respektiven Steckdosen; schließen Sie alles nach einigen Minuten wider an.
- Sie können auch Kontakt mit dem Profoon Servicedienst service@fysic.nl

16 ERKLÄRUNG ZUR KONFORMITÄT

Hiermit erklärt Commaxx, dass der Funkanlagentyp Fysic FX-6000/6020 der Richtlinie 2014/53/EU entspricht.

Der vollständige Text der EU-Konformitätserklärung ist unter der

folgenden Internetadresse verfügbar:

<http://DOC.hesdo.com/FX-6000-DOC.pdf>

<http://DOC.hesdo.com/FX-6020-DOC.pdf>

17 SPECIFICATIES

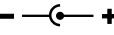
Protokoll:	DECT / GAP, 5 handsets
Telefonbuch:	50 namen mit Nummer
NummerMelder:	DTMF & FSK, 10 Speicher
Letzte Nummer Speicher:	5 nummern
Wahlverfahren:	TON (DTMF)
FLASH :	100, 300 & 600mS, einstellbar
Boostverstärkung:	+9dB
Stromversorgung Handset:	2x 1.2V NiMH batterie, 500mAh, format AAA
Stromversorgung Basis:	6VDC, 450mA,  Modellnummer des Adapters: VT05EEU06045
Reichweite:	50m in Gebäude, 300m im Freien
Nutzungsdauer kabelloses Handset (bei vollen Batterien):	Stand-by: > 100 stunden sprechzeit: > 10 stunden
Anschlussfaktor:	12,5 (ETSI)
Verwendungstemp.:	15°C bis 40°C
Lagertemp.:	-20°C bis 60°C

Information Power Adapter:

Manufacturers name and address : Vtech Telecommunications LTD, 23/F., Tai Ping Industrial Centre, Block 1, 57 Ting Kok Road, Tai Po, Hong Kong.

Model Identifier : VT05EEU06045

Input voltage : 100-240VAC

Input AC frequency : 50/60 Hz

Output voltage : 6.0V DC

Output current : 0.45 A

Output Power : 2.7 W

Average active efficiency : 74.2 %

Efficiency at low 10% load : -

No load Power consumption : 0.07 W

18 INHALTSANGABE

1 ÜBERSICHT

1.1	HANDSET	2
1.2	DISPLAY	4
1.3	BASIS	5

2 INSTALLATION

2.1	BASIS	6
2.2	HANDSET	7
2.3	EXTRA HANDSETS UND LADESTATIONEN	7

3 TELEFONIEREN

3.1	TELEFONIEREN MIT DEM HÖRER ODER FREISPRECHEND..	8
3.2	ANGERUFEN WERDEN	8
3.3	VERBINDUNG UNTERBRECHEN	8
3.4	NUMMERN WÄHLEN.	9
3.5	RÜCKSPRACHE	11
3.6	EMPFANGLAUTSTÄRKE	11
3.7	GESPRÄCHSDAUER	12
3.8	R/FLASH FUNCTION	12
3.9	HANDSET SUCHFUNCTION	12
3.10	AUSSCHALTEN DES HANDSET	13

4 NUMMERWIEDERHOLUNG

4.1	BESCHREIBUNG	14
4.2	ERNEUT WÄHLEN	14
4.3	SPEICHERN ODER LÖSCHEN	14

5 RUFNUMMERANZEIGE

5.1	BESCHREIBUNG	16
5.2	ANZEIGE NEUER ANRUF	16
5.3	SPEICHER ABFRAGEN UND ZURÜCKRUFEN	16
5.4	DETAILS, SPEICHERN ODER LÖSCHEN	17
5.5	ZUSÄTZLICHE INFORMATION	18

6	VOICE MAIL ANZEIGE	
6.1	BESCHREIBUNG	19
6.2	ANZEIGE NEUE VOICEMAIL	19
7	TELEFONBUCHSPEICHER	
7.1	BESCHREIBUNG	20
7.2	KONTAKT AUFSUCHEN UND ANRUFEN.....	20
7.3	KONTAKTE HINZUFÜGEN, ÄNDERN ODER LÖSCHEN.....	21
7.4	DIREKTER SPEICHER.....	24
7.5	KONTAKTE ANSEHEN	26
7.6	SPEICHER STATUS.	27
7.7	VERFÜGBARE ZEICHEN.....	27
8	INTERCOM, VERBINDEN UND KONFERENZ	
8.1	BESCHREIBUNG	28
8.2	INTERCOM	28
8.3	VERBINDEN / KONFERENZGESPRÄCH	29
9	UHR & ALARM (WECK) FUNKTION	
9.1	BESCHREIBUNG	31
9.2	EINSTELLEN ZEIT UND DATUM	31
9.3	ALARM EIN/AUSSCHALTEN UND EINSTELLEN ALARMZEIT.	32
9.4	FUNKTION ALARM.....	33
10	HANDSET ANPASSUNGEN	
10.1	BESCHREIBUNG	34
10.2	MENU FÜR DIE HANDSET ANPASSUNGEN	34
11	BASIS ANPASSUNGEN	
11.1	BESCHREIBUNG	36
11.2	MENU FÜR DIE BASIS ANPASSUNGEN.....	36
12	RESET ANPASSUNGEN	
12.1	BESCHREIBUNG	38
12.2	MENU FÜR RESET ANPASSUNGEN	38

12.3	WERKSEINSTELLUNGEN	39
13	EXTRA HANDSETS	
13.1	BESCHREIBUNG	40
13.2	ANMELDEN HANDSETS.....	40
13.3	TIPPS BETREFFEND MULTIHANDSET	41
13.4	ABMELDEN HANDSETS	41
14	TIPPS UND WARNUNGEN	
14.1	ALGEMEINES	42
14.2	INSTALLATION	42
14.3	PLATZIERUNG	42
14.4	REICHWEITE.....	43
14.5	STROMVERSORGUNG HANDSET	43
14.6	HÖRGERÄTE.....	44
14.7	MEDIZINISCHE GERÄTE.....	44
14.8	STROMAUSFALL.....	44
14.9	ABHÖREN.....	44
14.10	WARTUNG.....	44
14.11	UMWELT	44
15	MÖGELICHE PROBLEME UND LÖSUNGEN	
15.1	PROBLEME MIT AUSGEHENDE ANRUFEN	45
15.2	PROBLEME MIT ANKOMMENDE ANRUFEN.....	45
15.3	PROBLEME WÄHREND DES TELEFONIEREN.....	46
15.4	PROBLEME MIT NUMMERANZEIGE	46
15.5	SONSTIGE.....	46
16	ERKLÄRUNG ZUR KONFORMITÄT	47
17	SPEZIFIKATIONEN	48
18	INHALTSANGABE	48
19	GARANTIEBESTIMMUNGEN	52

19 GARANTIEBESTIMMUNGEN

Auf die FX-6000 / FX-6020 gewähren Wir eine Garantie von 24 Monate, nach Ankaufsdatum. Wir garantieren in dieser Zeit die kostenlose Reparatur von Schäden die auf Material- und Konstruktions-fehler beruhen. Dies unterliegt der Beurteilung des Importeurs.

Wie ist zu verfahren: Bemerkten Sie einen Defekt, ziehen Sie erst diese Gebrauchsanleitung zu Rate. Gibt diese keinen Aufschluss, wenden Sie sich bitte an den Lieferanten des Funkgerätes service@fysic.nl

Die Garantie verfällt: Bei unsachgemäßen Gebrauch, falschen Anschluss, ausgelaufene und / oder falsch eingesetzte Batterien, Benutzung von nicht originalen Zubehör, Verwahrlosung und bei Schäden die durch Feuchtigkeit, Feuer, Überschwemmung, Blitzeinschlag und Naturkatastrophen. Bei unbefugten Änderungen und / oder Reparaturen durch Dritte. Bei unsachgemäßen Transport des Gerätes ohne geeigneter Verpackung und wenn dem Gerät nicht dieser Garantienachweiß und die Kaufquittung beigelegt ist.

Anschlusskabel, Stecker und Batterien fallen nicht unter die Garantie. Jegliche weitere Haftung, auch für eventuelle Folgeschäden ist ausgeschlossen.

 Service		WWW.FYSIC.NL SERVICE@FYSIC.NL	FYSIC [®]
 Help	 	Commaxx B.V., Wiebachstraat 37 6466 NG Kerkrade, The Netherlands	

