

Access Point Access Point

HmIP-HAP | HmIP-HAP-A



 Installations- und
Bedienungsanleitung

 Installation and operating
manual

 Notice d'installation et
d'emploi

 Manual de instalación
y uso

 Istruzioni per l'installazione
e l'uso

 Installatie- en
bedieningshandleiding



Inhaltsverzeichnis

1	Lieferumfang.....	3
2	Hinweise zur Anleitung.....	3
3	Gefahrenhinweise	3
4	Homematic IP – Smart wohnen, einfach komfortabel	4
5	Funktion und Geräteübersicht	5
6	Inbetriebnahme.....	5
6.1	Access Point einrichten und montieren.....	5
6.2	Erste Schritte: Geräte anlernen und Räume hinzufügen	6
6.3	Bedienung und Konfiguration	7
7	Fehlerbehebung	7
7.1	Befehl nicht bestätigt.....	7
7.2	Duty Cycle	7
7.3	Fehlercodes und Blinkfolgen.....	8
8	Wiederherstellung der Werkseinstellungen	9
8.1	Zurücksetzen des Access Points.....	9
8.2	Zurücksetzen und Löschen der gesamten Installation	9
9	Wartung und Reinigung.....	10
10	Allgemeine Hinweise zum Funkbetrieb	10
11	Entsorgung.....	10
12	Technische Daten	11

Dokumentation © 2015 eQ-3 AG, Deutschland

Alle Rechte vorbehalten. Ohne schriftliche Zustimmung des Herausgebers darf diese Anleitung auch nicht auszugsweise in irgendeiner Form reproduziert werden oder unter Verwendung elektronischer, mechanischer oder chemischer Verfahren vervielfältigt oder verarbeitet werden.

Es ist möglich, dass die vorliegende Anleitung noch drucktechnische Mängel oder Druckfehler aufweist. Die Angaben in dieser Anleitung werden jedoch regelmäßig überprüft und Korrekturen in der nächsten Ausgabe vorgenommen. Für Fehler technischer oder drucktechnischer Art und ihre Folgen übernehmen wir keine Haftung.

Alle Warenzeichen und Schutzrechte werden anerkannt.

Änderungen im Sinne des technischen Fortschritts können ohne Vorankündigung vorgenommen werden.

140889 (web) | Version 3.6 (05/2024)



1 Lieferumfang

- 1x Homematic IP Access Point
- 1x Steckernetzteil
- 1x Netzkabel
- 2x Schrauben
- 2x Dübel
- 1x Bedienungsanleitung

2 Hinweise zur Anleitung







Lesen Sie diese Anleitung sorgfältig, bevor Sie Ihre Homematic IP Geräte in Betrieb nehmen. Bewahren Sie die Anleitung zum späteren Nachschlagen auf! Wenn Sie das Gerät anderen Personen zur Nutzung überlassen, übergeben Sie auch diese Anleitung.





Benutzte Symbole:

-  **Achtung!** Hier wird auf eine Gefahr hingewiesen.
-  **Hinweis.** Dieser Abschnitt enthält zusätzliche wichtige Informationen!

3 Gefahrenhinweise

-  Bei Sach- oder Personenschaden, die durch unsachgemäße Handhabung oder Nichtbeachten der Gefahrenhinweise verursacht werden, übernehmen wir keine Haftung. In solchen Fällen erlischt jeder Gewährleistungsanspruch! Für Folgeschäden übernehmen wir keine Haftung!

-  Verwenden Sie das Gerät nicht, wenn es von außen erkennbare Schäden z. B. am Gehäuse, an Bedienelementen oder an den Anschlussbuchsen bzw. eine Funktionsstörung aufweist. Im Zweifelsfall lassen Sie das Gerät von einer Fachkraft prüfen.
-  Öffnen Sie das Gerät nicht. Es enthält keine durch den Anwender zu wartenden Teile. Im Fehlerfall lassen Sie das Gerät von einer Fachkraft prüfen.
-  Aus Sicherheits- und Zulassungsgründen (CE) ist das eigenmächtige Umbauen und/oder Verändern des Gerätes nicht gestattet.
-  Betreiben Sie das Gerät nur in Innenräumen und setzen Sie es keinem Einfluss von Feuchtigkeit, Vibrationen, ständiger Sonnen- oder anderer Wärmeeinstrahlung, Kälte und keinen mechanischen Belastungen aus.
-  Das Gerät ist kein Spielzeug! Erlauben Sie Kindern nicht damit zu spielen. Lassen Sie das Verpackungsmaterial nicht achtlos liegen. Plastikfolien/ -tüten, Styroporsteile etc. können für Kinder zu einem gefährlichen Spielzeug werden.
-  Benutzen Sie für die Stromversorgung des Gerätes ausschließlich das mitgelieferte Originalnetzteil (5 VDC/550 mA).

-  Das Gerät darf nur an eine leicht zugängliche Netz-Steckdose angeschlossen werden. Bei Gefahr ist der Netzstecker zu ziehen.
-  Verlegen Sie Kabel stets so, dass diese keine Gefährdungen für Menschen und Haustiere darstellen.
-  Das Gerät ist nur für den Einsatz in wohnungsähnlichen Umgebungen geeignet.
-  Jeder andere Einsatz, als der in dieser Bedienungsanleitung beschriebene, ist nicht bestimmungsgemäß und führt zu Gewährleistungs- und Haftungsausschluss.

4 Homematic IP – Smart wohnen, einfach komfortabel

Mit Homematic IP gelangen Sie in wenigen Schritten zur intelligenten Smart-Home-Steuerung.

Der Homematic IP Access Point ist die zentrale Einheit des Homematic IP Smart-Home-Systems und kommuniziert über das Homematic IP Funkprotokoll. Sie können bis zu 120 Homematic IP Geräte an den Access Point anlernen. Alle Geräte des Systems können komfortabel und individuell per Smartphone über die Homematic IP App konfiguriert werden. Welcher Funktionsumfang sich innerhalb des Homematic IP Systems im Zusammenspiel mit weiteren Komponenten ergibt, entnehmen Sie bitte dem Homematic IP Anwenderhandbuch.

Alle technischen Dokumente und Updates finden Sie stets aktuell unter www.homematic-ip.com.

5 Funktion und Geräteübersicht

Der Homematic IP Access Point ist die zentrale Einheit des Homematic IP Systems. Das Gerät verbindet das Smartphone über die Homematic IP Cloud mit den Homematic IP Geräten und gibt Konfigurations- und Bedienbefehle aus der App an die Homematic IP Geräte weiter. So können Sie Ihre Smart-Home-Steuerung ganz einfach zu jeder Zeit und von jedem Ort aus an Ihre Bedürfnisse anpassen.

Geräteübersicht:

- (A) Systemtaste und LED
- (B) QR-Code und Gerätenummer (SGTIN)
- (C) Schraublöcher
- (D) Schnittstelle: Netzwerkkabel
- (E) Schnittstelle: Steckernetzteil



Abbildung 1

6 Inbetriebnahme

In diesem Kapitel erfahren Sie Schritt für Schritt, wie Sie Ihr Homematic IP System erfolgreich in Betrieb nehmen. Installieren Sie zunächst die Homematic IP App auf Ihrem Smartphone und nehmen Sie den Access Point in Betrieb, wie im nachfolgenden Abschnitt beschrieben. Nach erfolgreicher Inbetriebnahme des Access Points können Sie weitere Homematic IP Geräte hinzufügen und in Ihr System integrieren.

6.1 Access Point einrichten und montieren

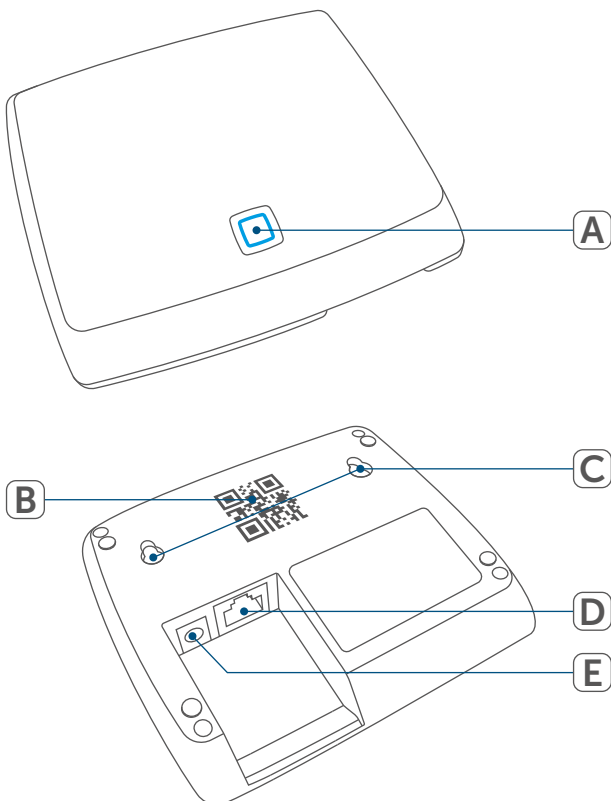
- i** Die Homematic IP App ist für iOS und Android verfügbar und steht im jeweiligen App-Store zum kostenlosen Download bereit.
 - Laden Sie die Homematic IP App im App Store herunter und installieren Sie sie auf Ihrem Smartphone.
 - Starten Sie die App.
 - Positionieren Sie den Access Point in der Nähe Ihres Routers und einer Steckdose.
- i** Bitte achten Sie bei der Positionierung des Homematic IP Access Points darauf, einen Mindestabstand von 50 cm zu Ihrem WLAN-Router einzuhalten.

- Verbinden Sie den Access Point über das mitgelieferte Netzwerkkabel (F) mit dem Router und versorgen Sie Ihr Gerät über das beiliegende Steckernetzteil (G) mit Strom.



Abbildung 2

- Scannen Sie den QR-Code (B) auf der Rückseite des Access Points. Alternativ können Sie die Gerätenummer (SGTIN) (B) des Access Points manuell in der App eingeben.

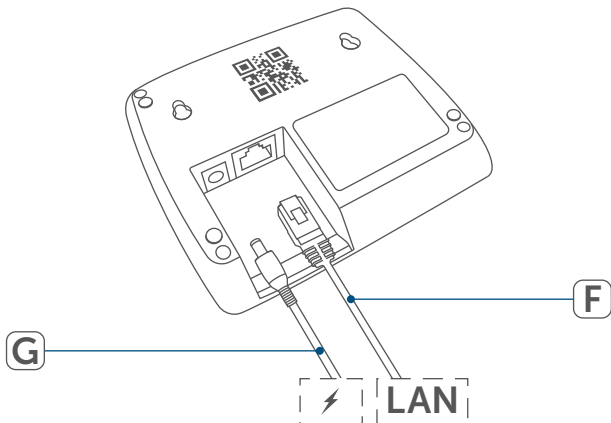

Abbildung 3

- Wenn die LED Ihres Access Points dauerhaft blau leuchtet, bestätigen Sie dies in der App.

i Bei einem anderen Blinkverhalten der LED folgen Sie den Anweisungen in der App oder (s. „7.3 Fehlercodes und Blinkfolgen“ auf Seite 8).

- Der Access Point wird am Server registriert. Dies kann einige Minuten dauern. Bitte warten Sie.
- Bei erfolgreicher Registrierung drücken Sie kurz die Systemtaste Ihres Access Points zur Bestätigung.
- Das Anlernen wird durchgeführt.
- Der Access Point ist nun eingerichtet und sofort einsatzbereit.

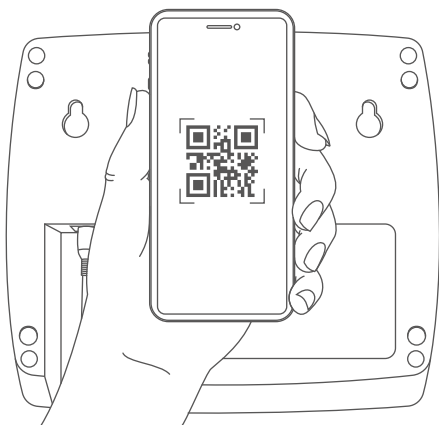
6.2 Erste Schritte: Geräte anlernen und Räume hinzufügen

Sobald Ihr Homematic IP Access Point und die Homematic IP App einsatzbereit sind, lernen Sie weitere Homematic IP Geräte an und ordnen Sie diese über die App Räumen zu.

- Tippen Sie in der App auf das Hauptmenü-Symbol unten rechts im Homescreen und wählen den Menüpunkt „Gerät anlernen“ aus.
- Stellen Sie die Spannungsversorgung des anzulernenden Homematic IP Gerätes her, um den Anlernmodus zu aktivieren. Weitere Informationen dazu finden Sie in der Bedienungsanleitung des jeweiligen Gerätes.
- Folgen Sie Schritt für Schritt den Anweisungen in der App.
- Wählen Sie die gewünschte Lösung für Ihr Gerät aus.

- Vergeben Sie in der App abschließend einen Namen für das Gerät und legen Sie einen neuen Raum an bzw. ordnen Sie das Gerät einem bestehenden Raum zu.

 Wählen Sie die Gerätenamen sehr sorgfältig aus, um beim Einsatz mehrerer Geräte gleichen Typs eine eindeutige Zuordnung vornehmen zu können. Sie haben immer die Möglichkeit, die Geräte- und Raumnamen wieder zu ändern.

6.3 Bedienung und Konfiguration

Nachdem Sie Ihre Homematic IP Geräte erfolgreich angelernt und Räume hinzugefügt haben, können Sie Ihr Homematic IP System komfortabel steuern und konfigurieren. Nähere Informationen zur Bedienung der App und Konfiguration des Homematic IP Systems entnehmen Sie bitte dem Homematic IP Anwenderhandbuch (zu finden im Downloadbereich der Webseite www.homematic-ip.com).

7 Fehlerbehebung

7.1 Befehl nicht bestätigt

Bestätigt mindestens ein Empfänger einen Befehl nicht, kann eine Funkstörung vorliegen (s. „10 Allgemeine Hinweise zum Funkbetrieb“ auf Seite 10). Die fehlerhafte Übertragung wird in der App angezeigt und kann folgende Ursachen haben:

- Empfänger nicht erreichbar
- Empfänger kann Befehl nicht ausführen (Lastausfall, mechanische

Blockade etc.)

- Empfänger defekt

7.2 Duty Cycle

Der Duty Cycle beschreibt eine gesetzlich geregelte Begrenzung der Sendezeit von Geräten im 868 MHz Bereich. Das Ziel dieser Regelung ist es, die Funktion aller im 868 MHz Bereich arbeitenden Geräte zu gewährleisten. In dem von uns genutzten Frequenzbereich 868 MHz beträgt die maximale Sendezeit eines jeden Gerätes 1 % einer Stunde (also 36 Sekunden in einer Stunde). Die Geräte dürfen bei Erreichen des 1 %-Limits nicht mehr senden, bis diese zeitliche Begrenzung vorüber ist. Gemäß dieser Richtlinie, werden Homematic IP Geräte zu 100 % normenkonform entwickelt und produziert.

Im normalen Betrieb wird der Duty Cycle in der Regel nicht erreicht. Dies kann jedoch in Einzelfällen bei der Inbetriebnahme oder Erstinstallation eines Systems durch vermehrte und funktionsintensive Anlernprozesse der Fall sein. Eine Überschreitung des Duty Cycle Limits kann sich durch temporär fehlende Funktion des Gerätes äußern. Nach kurzer Zeit (max. 1 Stunde) ist die Funktion des Gerätes wiederhergestellt.

7.3 Fehlercodes und Blinkfolgen

Blinkcode	Bedeutung	Lösung
Dauerhaft oranges Leuchten	Access Point startet	Warten Sie kurz ab und achten Sie auf das folgende Blinkverhalten.
Schnelles blaues Blinken	Verbindung zum Server wird aufgebaut	Warten Sie bis die Verbindung aufgebaut wurde und die LED dauerhaft blau leuchtet.
Dauerhaft blaues Leuchten	Standardbetrieb, Verbindung zum Server aufgebaut	Sie können mit der Bedienung fortfahren.
Schnelles gelbes Blinken	Keine Verbindung zum Netzwerk bzw. zum Router	Verbinden Sie den Access Point mit dem Netzwerk/Router.
Dauerhaft gelbes Leuchten	Keine Internet- oder Serververbindung	Prüfen Sie die Internetverbindung und ggf. die Firewall-Einstellungen.
Dauerhaft türkises Leuchten	Routerfunktion aktiv (bei Betrieb mehrerer Access Points/Zentralen)	Sie können mit der Bedienung fortfahren.
Schnelles türkises Blinken	Keine Verbindung zur Zentrale (bei Betrieb mit einer CCU3)	Prüfen Sie die Verbindung Ihrer Zentrale zum Netzwerk
Abwechselnd langes und kurzes oranges Blinken	Update wird durchgeführt	Warten Sie, bis das Update abgeschlossen wurde.
Schnelles rotes Blinken	Fehler beim Update	Prüfen Sie die Server- und Internetverbindung. Starten Sie den Access Point neu.
Schnelles oranges Blinken	Vorstufe zum Zurücksetzen in Werkseinstellungen	Drücken Sie die Systemtaste erneut für 4 s, bis die LED grün aufleuchtet.
1x Langes grünes Leuchten	Zurücksetzen bestätigt	Sie können mit der Bedienung fortfahren.
1x Langes rotes Leuchten	Zurücksetzen fehlgeschlagen	Versuchen Sie es erneut.

8 Wiederherstellung der Werkseinstellungen

Die Werkseinstellungen des Access Points sowie der gesamten Installation können wiederhergestellt werden. Die Vorgänge unterscheiden sich wie folgt:

- **Zurücksetzen des Access Points:**
Hier werden nur die Werkseinstellungen des Access Points wiederhergestellt. Die Installation bleibt weiterhin bestehen.
- **Zurücksetzen und Löschen der gesamten Installation:**
Hier wird die gesamte Homematic IP Installation zurückgesetzt. Die App muss danach deinstalliert und erneut installiert werden. Der Werkszustand Ihrer einzelnen Homematic IP Geräte muss ebenfalls wieder hergestellt werden, um ein erneutes Anlernen zu ermöglichen.

8.1 Zurücksetzen des Access Points

Um die Werkseinstellungen des Access Points wiederherzustellen, gehen Sie wie folgt vor:

- Trennen Sie den Access Point von der Stromversorgung, indem Sie das Steckernetzteil herausziehen.
- Stecken Sie das Steckernetzteil wieder ein und halten Sie gleichzeitig die Systemtaste für 4 s gedrückt, bis die LED schnell orange zu blinken beginnt.
- Lassen Sie die Systemtaste wieder los.
- Drücken Sie die Systemtaste erneut für 4 s, bis die LED grün aufleuchtet. Bei rotem Aufleuchten versuchen Sie es erneut.

- Lassen Sie die Systemtaste wieder los, um das Wiederherstellen der Werkseinstellungen abzuschließen.

Das Gerät führt einen Neustart durch und der Access Point wird zurückgesetzt.

8.2 Zurücksetzen und Löschen der gesamten Installation



Beim Zurücksetzen muss der Access Point mit der Cloud verbunden sein, damit die Daten vollständig gelöscht werden können. Das bedeutet, dass das Netzwerkkabel während des Prozesses eingesteckt sein und die LED anschließend dauerhaft blau leuchten muss.

Um die Werkseinstellungen der gesamten Installation zurückzusetzen, muss der zuvor beschriebene Vorgang zwei Mal, innerhalb von 5 Minuten, nacheinander durchgeführt werden:

- Setzen Sie den Access Point wie zuvor beschrieben zurück.
- Warten Sie mindestens 10 Sekunden, bis die LED wieder dauerhaft blau leuchtet.
- Führen Sie unmittelbar danach das Zurücksetzen zum zweiten Mal durch, indem Sie den Access Point erneut von der Stromversorgung trennen und alle zuvor beschriebenen Schritte wiederholen.

Nach diesem zweiten Neustart wird Ihr System vollständig zurückgesetzt.

9 Wartung und Reinigung

 Das Gerät ist für Sie wartungsfrei. Überlassen Sie eine Wartung oder Reparatur einer Fachkraft.

Reinigen Sie das Gerät mit einem weichen, sauberen, trockenen und fusselfreien Tuch. Für die Entfernung von stärkeren Verschmutzungen kann das Tuch leicht mit lauwarmem Wasser angefeuchtet werden. Verwenden Sie keine lösemittelhaltigen Reinigungsmittel, das Kunststoffgehäuse und die Beschriftung können dadurch angegriffen werden.

10 Allgemeine Hinweise zum Funkbetrieb

Die Funk-Übertragung wird auf einem nicht exklusiven Übertragungsweg realisiert, weshalb Störungen nicht ausgeschlossen werden können. Weitere Störeinflüsse können hervorgerufen werden durch Schaltvorgänge, Elektromotoren oder defekte Elektrogeräte.

 Die Reichweite in Gebäuden kann stark von der im Freifeld abweichen. Außer der Sendeleistung und den Empfangseigenschaften der Empfänger spielen Umwelteinflüsse wie Luftfeuchtigkeit neben baulichen Gegebenheiten vor Ort eine wichtige Rolle.

Hiermit erklärt die eQ-3 AG, Maiburger Str. 29, 26789 Leer, Deutschland, dass der Funkanlagentyp Homematic IP HmIP-HAP, HmIP-HAP-A der Richtlinie 2014/53/EU entspricht. Der vollständige Text der EU-Konformitätserklärung ist unter der folgenden Internetadresse verfügbar: www.homematic-ip.com

11 Entsorgung

Entsorgungshinweis

 Dieses Zeichen bedeutet, dass das Gerät nicht mit dem Hausmüll, der Restmülltonne oder der gelben Tonne bzw. dem gelben Sack entsorgt werden darf.

Sie sind verpflichtet, zum Schutz der Gesundheit und der Umwelt das Produkt und alle im Lieferumfang enthaltenen Elektronikteile zur ordnungsgemäßen Entsorgung bei einer kommunalen Sammelstelle für Elektro- und Elektronik-Altgeräte abzugeben. Auch Vertreiber von Elektro- und Elektronikgeräten sind zur unentgeltlichen Rücknahme von Altgeräten verpflichtet.

Durch die getrennte Erfassung leisten Sie einen wertvollen Beitrag zur Wiederverwendung, zum Recycling und zu anderen Formen der Verwertung von Altgeräten.

Wir machen ausdrücklich darauf aufmerksam, dass Sie als Endnutzer eigenverantwortlich für die Löschung personenbezogener Daten auf dem zu entsorgenden Elektro- und Elektronik-Altgerät sind.

Konformitätshinweis

 Das CE-Zeichen ist ein Freiverkehrszeichen, das sich ausschließlich an die Behörden wendet und keine Zusicherung von Eigenschaften beinhaltet.

 Bei technischen Fragen zum Gerät wenden Sie sich bitte an Ihren Fachhändler.

12 Technische Daten

Geräte-Kurzbezeichnung:	HmIP-HAP, HmIP-HAP-A
Versorgungsspannung	
Steckernetzteil (Eingang):	100 V-240 V/50 Hz
Leistungsaufnahme Steckernetzteil:	2,5 W max.
Versorgungsspannung:	5 V _{DC}
Stromaufnahme:	500 mA max.
Leistungsaufnahme Ruhebetrieb:	1,1 W
Schutzart:	IP20
Umgebungstemperatur:	5 bis 35 °C
Abmessungen (B x H x T):	118 x 104 x 26 mm
Gewicht:	153 g
Funk-Frequenzband:	868,0-868,6 MHz 869,4-869,65 MHz
Funksendeleistung:	10 dBm max.
Empfängerkategorie:	SRD category 2
Typ. Funk-Freifeldreichweite:	400 m
Duty Cycle:	< 1 % pro h/< 10 % pro h
Netzwerk:	10/100 MBit/s, Auto-MDIX

Technische Änderungen vorbehalten.

Table of contents

1	Package contents.....	13
2	Information about this manual.....	13
3	Hazard information	13
4	Homematic IP – Smart living, simply comfortable	14
5	Function and device overview.....	14
6	Start-up.....	15
6.1	Set-up and mounting of the Access Point.....	15
6.2	First steps: Pairing devices and adding rooms	15
6.3	Operation and configuration.....	16
7	Troubleshooting	16
7.1	Command not confirmed	16
7.2	Duty Cycle	16
7.3	Error codes and flashing sequences	17
8	Restore factory settings.....	18
8.1	Resetting the Access Point.....	18
8.2	Resetting and deleting the entire installation	18
9	Maintenance and cleaning	19
10	General information about radio operation	19
11	Disposal.....	19
12	Technical specifications.....	20

Documentation © 2015 eQ-3 AG, Germany

All rights reserved. Translation from the original version in German. This manual may not be reproduced in any format, either in whole or in part, nor may it be duplicated or edited by electronic, mechanical or chemical means, without the written consent of the publisher.

Typographical and printing errors cannot be excluded. However, the information contained in this manual is reviewed on a regular basis and any necessary corrections will be implemented in the next edition. We accept no liability for technical or typographical errors or the consequences thereof.

All trademarks and industrial property rights are acknowledged.

Changes may be made without prior notice as a result of technical advances.

140889 (web) | Version 3.6 (05/2024)



1 Package contents

- 1x Homematic IP Access Point
- 1x Plug-in mains adapter
- 1x Network cable
- 2x Screws
- 2x Plugs
- 1x User manual

2 Information about this manual

Read this manual carefully before beginning operation with your Homematic IP components. Keep the manual so you can refer to it at a later date if you need to. If you hand over the device to other persons for use, hand over this manual as well.

Symbols used:

-  **Attention!** This indicates a hazard.
-  **Please note:** This section contains important additional information.

3 Hazard information

 We do not assume any liability for damage to property or personal injury caused by improper use or the failure to observe the hazard information. In such cases any claim under warranty is extinguished! For consequential damages, we assume no liability!

 Do not use the device if there are signs of damage to the housing, control elements or connecting sockets, for example, or if it demonstrates a malfunction. If you have any doubts, please have the device checked by an expert.

 Do not open the device. It does not contain any parts that can be maintained by the user. In the event of an error, have the device checked by an expert.



 For safety and licensing reasons (CE), unauthorized change and/or modification of the device is not permitted.

 The device may only be operated indoors and must be protected from the effects of moisture, vibrations, solar or other methods of heat radiation, cold and mechanical loads.

 The device is not a toy; do not allow children to play with it. Do not leave packaging material lying around. Plastic films/bags, pieces of polystyrene, etc. can be dangerous in the hands of a child.

 For power supply, only use the original power supply unit (5 VDC/550 mA) delivered with the device.

 The device may only be connected to an easily accessible power socket outlet. The mains plug must be pulled out if a hazard occurs.

-  Always lay cables in such a way that they do not become a risk to people and domestic animals.
-  The device may only be operated within residential buildings.
-  Using the device for any purpose other than that described in this operating manual does not fall within the scope of intended use and shall invalidate any warranty or liability.

4 Homematic IP – Smart living, simply comfortable

With Homematic IP, you can install your smart home solution in just a few little steps.

The Homematic IP Access Point is the central element of the Homematic IP smart home system and communicates with the Homematic IP radio protocol. You can pair up to 120 Homematic IP devices using the Access Point.

All devices of the Homematic IP system can be configured comfortably and individually with a smartphone via the Homematic IP app. The available functions provided by the Homematic IP system in combination with other components are described in the Homematic IP User Guide.

All current technical documents and updates are provided at www.homematic-ip.com.

5 Function and device overview

The Homematic IP Access Point is the central unit of the Homematic IP system.

It connects smartphones via the Homematic IP cloud with all Homematic IP devices and transmits configuration data and control commands from the app to all Homematic IP devices. You can simply adjust your smart home control to your personal needs at any time and place.

Device overview:

- (A) System button and LED
- (B) QR code and device number (SGTIN)
- (C) Screw holes
- (D) Interface: Network cable
- (E) Interface: Plug-in mains adapter

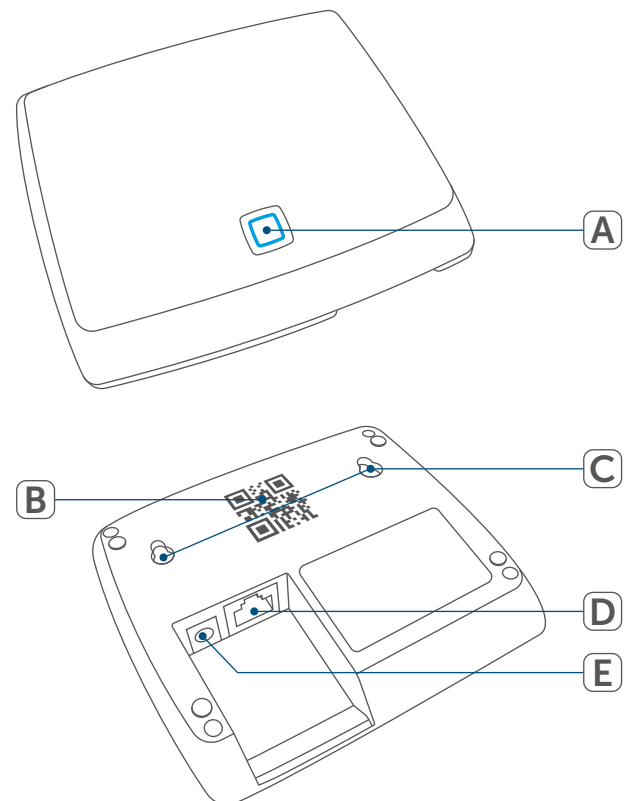

Figure 1

6 Start-up

This chapter describes how to set up your Homematic IP system step by step.

First install the Homematic IP app on your smartphone and set up your Access Point as described in the following section. Once your Access Point has been set up successfully, you can add and integrate new Homematic IP devices to your system.

6.1 Set-up and mounting of the Access Point

i The Homematic IP app is available for iOS and Android and can be downloaded for free in the corresponding app stores.

- Download the Homematic IP app in the app store and install it on your smartphone.
- Start the app.
- Place the Access Point close to your router and a socket.

i Always keep a minimum distance of 50 cm between the Homematic IP Access Point and your WLAN router.

- Connect the Access Point with the router using the supplied network cable (F). Provide power supply for the device using the supplied plug-in mains adapter (G).

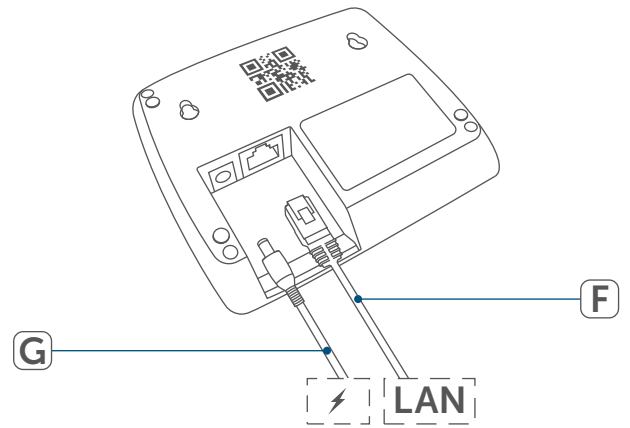

Figure 2

- Scan the QR code (B) on the back side of your Access Point. You can also enter the device number (SGTIN) (B) of your Access Point manually.
- Please confirm in the app if the LED of your Access Point lights up permanently blue.

i If the LED lights up differently, please follow the instructions in the app or (*see „7.3 Error codes and flashing sequences“ on page 17*).

- The Access Point is registered to the server. This may take a few minutes. Please wait.
- After successful registration, please press the system button of your Access Point for confirmation.
- Pairing will be carried out.
- The Access Point is now set up and immediately ready for use.

6.2 First steps: Pairing devices and adding rooms

As soon as your Homematic IP Access Point and the Homematic IP app are ready for use, you can pair additional

Homematic IP devices and place them in different rooms within the app.

- Tap on the main menu symbol at the bottom right of the app home-screen and select the menu item “Pair device”.
- Establish the power supply of the device you want to pair to be able to activate the pairing mode. For further information, please refer to the operating manual of the corresponding device.
- Follow the instructions of the app step by step.
- Select the desired solution for your device.
- In the app, give the device a name and create a new room or place the device in an existing room.

 Please define the device names very carefully in order to avoid assignment errors when using various devices of the same type. You can change the device and room names at any time.

6.3 Operation and configuration

After having connected your Homematic IP devices and allocated them to rooms, they will be you can comfortably control and configure your Homematic IP system.

For further information about operation via the app and configuration of the Homematic IP system, please refer to the Homematic IP User Guide (available in the download area at www.homematic-ip.com).

7 Troubleshooting

7.1 Command not confirmed

If at least one receiver does not confirm a command, this may be caused by radio interference (*see „10 General information about radio operation“ on page 19*). The error will be displayed in the app and may be caused by the following:

- Receiver cannot be reached
- Receiver is unable to execute the command (load failure, mechanical blockade, etc.)
- Receiver is defective

7.2 Duty Cycle

The duty cycle is a legally regulated limit of the transmission time of devices in the 868 MHz range. The aim of this regulation is to safeguard the operation of all devices working in the 868 MHz range. In the 868 MHz frequency range we use, the maximum transmission time of any device is 1% of an hour (i.e. 36 seconds in an hour). Devices must cease transmission when they reach the 1% limit until this time restriction comes to an end. Homematic IP devices are designed and produced with 100% conformity to this regulation.

During normal operation, the duty cycle is not usually reached. However, repeated and radio-intensive pair processes mean that it may be reached in isolated instances during start-up or initial installation of a system. If the duty cycle limit is exceeded, the device may stop working for a brief period. The device starts working correctly again after a short period (max. 1 hour).

7.3 Error codes and flashing sequences

Flashing code	Meaning	Solution
Permanent orange lighting	Access Point is starting	Please wait shortly and observe the subsequent flashing behaviour.
Fast blue flashing	Connection to the server is being established	Wait until the connection is established and the LED lights permanently blue.
Permanent blue lighting	Normal operation, connection to server is established	You can continue operation.
Fast yellow flashing	No connection to network or router	Connect the Access Point to the network/router.
Permanent yellow lighting	No Internet connection	Please check the Internet connection and firewall settings.
Permanent turquoise lighting	Router function active (for operation with several Access Points/Central Control Units)	Please continue the operation.
Fast turquoise flashing	No connection to Central Control Unit (only when operating with CCU3)	Check the network connection of your CCU
Alternately long and short orange flashing	Update in progress	Please wait until the update has been completed
Fast red flashing	Error during update	Please check the server and Internet connection. Re-start the Access Point.
Fast orange flashing	Stage before restoring the factory settings	Press and hold down the system button again for 4 seconds, until the LED lights up green.
1x long green lighting	Reset confirmed	You can continue operation.
1x long red lighting	Reset failed	Please try again.

8 Restore factory settings

The factory settings of your Access Point as well as of your entire installation can be restored. The operations distinguish as follows:

- **Resetting the Access Point:**
Here, only the factory settings of the Access Point will be restored. The entire installation will not be deleted.
- **Resetting and deleting the entire installation:**
Here, the entire installation is reset. Afterwards, the app has to be uninstalled and reinstalled. The factory settings of your single Homematic IP devices have to be restored as to enable them to be connected again.

8.1 Resetting the Access Point

To restore the factory settings of the Access Point, please proceed as follows:

- Disconnect the Access Point from the power supply. Therefore, unplug the mains adapter.
- Plug-in the mains adapter again and press and hold down the system button for 4s at the same time, until the LED will quickly start flashing orange.
- Release the system button again.
- Press and hold down the system button again for 4 seconds, until the LED lights up green. If the LED lights up red, please try again.
- Release the system button to finish the procedure.

The device will perform a restart and Access Point is being reset.

8.2 Resetting and deleting the entire installation



During the reset, the Access Point must be connected to the cloud so that all data can be deleted. Therefore, the network cable must be plugged in during the process and the LED must light up blue continuously afterwards.

To reset the factory settings of the entire installation, the procedure described above must be performed twice in succession, within 5 minutes:

- Reset the Access Point as described above.
- Wait at least 10 seconds until the LED permanently lights up blue.
- Immediately afterwards, perform the reset for the second time by disconnecting the Access Point from the power supply again and repeating the previously described steps.

After the second restart, your system will be reset.

9 Maintenance and cleaning

 The device does not require you to carry out any maintenance. Enlist the help of an expert to carry out any maintenance or repairs.

Clean the device using a soft, lint-free cloth that is clean and dry. You may dampen the cloth a little with luke-warm water in order to remove more stubborn marks. Do not use any detergents containing solvents, as they could corrode the plastic housing and label.

10 General information about radio operation

Radio transmission is performed on a non-exclusive transmission path, which means that there is a possibility of interference occurring. Interference can also be caused by switching operations, electrical motors or defective electrical devices.

 The range of transmission within buildings can differ greatly from that available in the open air. Besides the transmitting power and the reception characteristics of the receiver, environmental factors such as humidity in the vicinity have an important role to play, as do on-site structural/screening conditions.

Hereby, eQ-3 AG, Maiburger Str. 29, 26789 Leer/Germany declares that the radio equipment type Homematic IP HmIP-HAP, HmIP-HAP-A is in compliance with Directive 2014/53/EU. The

full text of the EU declaration of conformity is available at the following internet address:

www.homematic-ip.com

11 Disposal

Instructions for disposal



This symbol means that the device must not be disposed of as household waste, general waste, or in a yellow bin or a yellow sack.

For the protection of health and the environment, you must take the product and all electronic parts included in the scope of delivery to a municipal collection point for old electrical and electronic equipment to ensure their correct disposal. Distributors of electrical and electronic equipment must also take back obsolete equipment free of charge.

By disposing of it separately, you are making a valuable contribution to the reuse, recycling and other methods of recovery of old devices.

Please also remember that you, the end user, are responsible for deleting personal data on any old electrical and electronic equipment before disposing of it.

Information about conformity



The CE mark is a free trademark that is intended exclusively for the authorities and does not imply any assurance of properties.



For technical support, please contact your retailer.

12 Technical specifications

Device short name:	HmIP-HAP, HmIP-HAP-A
Supply voltage	
Plug-in mains adapter (input):	100 V-240 V/50 Hz
Power consumption	
plug-in mains adapter:	2.5 W max.
Supply voltage:	5 VDC
Current consumption:	500 mA max.
Standby power consumption:	1.1 W
Degree of protection:	IP20
Ambient temperature:	5 to 35 °C
Dimensions (W x H x D):	118 x 104 x 26 mm
Weight:	153 g
Radio frequency band:	868.0-868.6 MHz 869.4-869.65 MHz
Maxium radiated power:	10 dBm max.
Receiver category:	SRD category 2
Typ. open area RF range:	400 m
Duty cycle:	< 1 % per h/< 10 % per h
Network:	10/100 MBit/s, Auto-MDIX

Subject to technical changes.

Table des matières

1	Contenu de la livraison	22
2	Remarques sur le mode d'emploi	22
3	Mises en garde	22
4	Homematic IP – un habitat intelligent, en tout confort, tout simplement	23
5	Fonction et aperçu de l'appareil	23
6	Mise en service	24
6.1	Paramétrer et monter un point d'accès	24
6.2	Premiers pas : Procéder à l'apprentissage de l'appareil et ajouter des pièces.....	25
6.3	Utilisation et configuration	25
7	Élimination des défauts.....	25
7.1	Commande non confirmée	25
7.2	Duty Cycle	26
7.3	Codes d'erreur et séquences de clignotement.....	27
8	Restauration des réglages d'usine	28
8.1	Réinitialisation du point d'accès	28
8.2	Réinitialisation et suppression de l'installation complète.....	28
9	Maintenance et nettoyage	28
10	Remarques générales sur le fonctionnement radio	29
11	Élimination	29
12	Caractéristiques techniques	30

Documentation © 2015 eQ-3 AG, Allemagne

Tous droits réservés. Le présent manuel ne peut être reproduit, en totalité ou sous forme d'extraits, de manière quelconque sans l'accord écrit de l'éditeur, ni copié ou modifié par des procédés électroniques, mécaniques ou chimiques.

Il est possible que le présent manuel contienne des défauts typographiques ou des erreurs d'impression. Les indications du présent manuel sont régulièrement vérifiées et les corrections effectuées dans les éditions suivantes. Notre responsabilité ne saurait être engagée en cas d'erreur technique ou typographique et pour les conséquences en découlant.

Tous les sigles et droits protégés sont reconnus.

Des modifications en vue d'améliorations techniques peuvent être apportées sans avertissement préalable.

140889 (Web) | Version 3.6 (05/2024)

1 Contenu de la livraison

- 1x Point d'accès Homematic IP
- 1x bloc d'alimentation
- 1x câble réseau
- 2x vis
- 2x chevilles
- 1x mode d'emploi

2 Remarques sur le mode d'emploi

Lisez attentivement le présent mode d'emploi avant de mettre les appareils Homematic IP en service. Conservez le mode d'emploi pour pouvoir vous y référer ultérieurement ! Si vous laissez d'autres personnes utiliser l'appareil, n'oubliez pas de leur remettre également ce mode d'emploi.

Symboles utilisés :

 **Attention !** Ce symbole indique un danger.

 **Remarque.** Cette section contient d'autres informations importantes !

3 Mises en garde

 Nous déclinons toute responsabilité en cas de dommages matériels ou corporels liés à un maniement inapproprié ou au non-respect des mises en garde. Dans de tels cas, tout droit à la garantie est annulé ! Nous déclinons toute responsabilité quant aux dommages consécutifs !

 N'utilisez pas l'appareil s'il présente des dommages extérieurs

visibles, par exemple sur le boîtier, les éléments de commande ou sur les connecteurs, ni s'il présente un dysfonctionnement. En cas de doute, faites vérifier l'appareil par du personnel spécialisé.

 N'ouvrez pas l'appareil. Il ne contient aucune pièce requérant une maintenance par l'utilisateur. En cas de panne, faites vérifier l'appareil par un personnel spécialisé.

 Pour des raisons de sécurité et d'autorisation (CE), les transformations et/ou modifications arbitraires du produit ne sont pas autorisées.

 Utilisez l'appareil uniquement dans des locaux intérieurs. Ne l'exposez pas aux influences de l'humidité, des vibrations, d'une exposition constante au soleil ou à tout autre rayonnement de chaleur, du froid ni d'aucune sollicitation mécanique.

 Cet appareil n'est pas un jouet ! Tenez-le hors de portée des enfants. Ne laissez pas traîner les emballages. Les sachets/films en plastique, éléments en polystyrène, etc. peuvent constituer des jouets dangereux pour les enfants.

 Pour l'alimentation électrique de l'appareil, utilisez exclusivement le bloc d'alimentation d'origine fourni (5 V CC/550 mA).

 L'appareil peut uniquement être branché sur une prise secteur

facilement accessible. Débrancher la fiche secteur en cas de danger.

 Posez toujours le câble de manière qu'il ne constitue pas un danger pour les personnes et les animaux domestiques.

 Cet appareil convient uniquement à une utilisation dans des environnements d'habitation.

 Toute application autre que celle décrite dans le présent mode d'emploi n'est pas conforme et entraîne l'exclusion de la garantie et de la responsabilité.

4 Homematic IP – un habitat intelligent, en tout confort, tout simplement

Profitez de tous les avantages d'une commande Smart Home intelligente en quelques étapes avec Homematic IP. Le point d'accès Homematic IP constitue l'unité centrale du système Smart Home Homematic IP et communique par le biais du protocole radio Homematic IP. Vous pouvez programmer jusqu'à 120 appareils Homematic IP connectés au point d'accès. Tous les appareils du système peuvent être configurés facilement et individuellement avec un smartphone à l'aide de l'application Homematic IP. Vous trouverez l'étendue des fonctions du système Homematic IP conjugué à d'autres composants dans le manuel de l'utilisateur Homematic IP. Vous trouverez tous les documents techniques actuels et les dernières mises à jour sur www.homematic-ip.com.

5 Fonction et aperçu de l'appareil

Le point d'accès Homematic IP est l'unité centrale du système Homematic IP. L'appareil permet de relier un smartphone aux appareils Homematic IP par le biais du cloud Homematic IP et transmet des ordres de configuration et de commande aux appareils Homematic IP depuis l'application. Vous pouvez ainsi adapter très facilement votre commande Smart Home à vos besoins quand vous le voulez et où que vous soyez.

Aperçu de l'appareil :

(A) Touche système et LED

(B) Code QR et numéro de l'appareil (SGTIN)

(C) Trou pour les vis

(D) Interface : câble réseau

(E) Interface : bloc d'alimentation

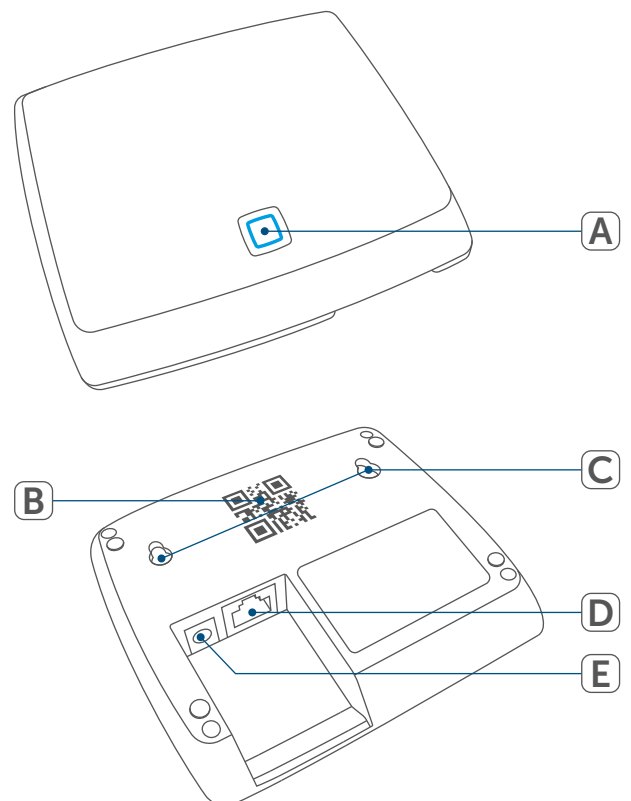

Figure 1

6 Mise en service

Ce chapitre vous décrit étape par étape comment réussir à mettre le système Homematic IP en service.

Installez tout d'abord l'application Homematic IP sur votre smartphone et mettez le point d'accès en service comme décrit au paragraphe suivant. Après la mise en service réussie du point d'accès, vous pouvez ajouter d'autres appareils Homematic IP et les intégrer à votre système.

6.1 Paramétrer et monter un point d'accès

i L'application Homematic IP est disponible pour iOS et Android et peut être téléchargée gratuitement dans la boutique d'applications correspondante.

- Téléchargez l'application Homematic IP dans la boutique d'applications et installez-la sur votre smartphone.
- Démarrez l'application.
- Placez le point d'accès à proximité de votre routeur et d'une prise.

i Lors du choix de l'emplacement du point d'accès Homematic IP, veillez à respecter un écart minimum de 50 cm par rapport à votre routeur WLAN.

- Connectez votre point d'accès au routeur avec le câble réseau fourni (F) et branchez votre appareil à l'alimentation électrique avec la fiche électrique jointe (G).

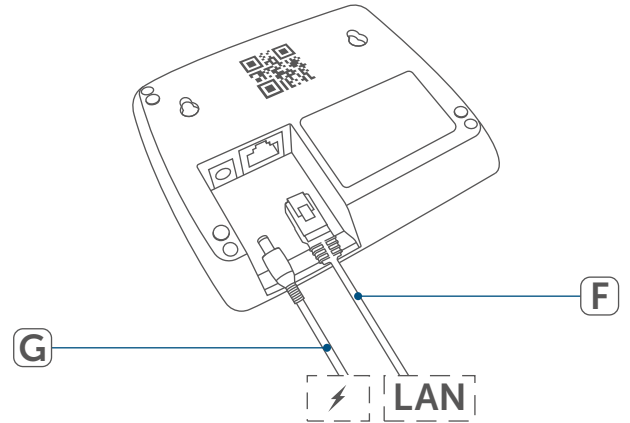

Figure 2

- Scannez le code QR (B) au dos du point d'accès. Vous pouvez également saisir manuellement le numéro de l'appareil (SGTIN) (B) du point d'accès dans l'application.

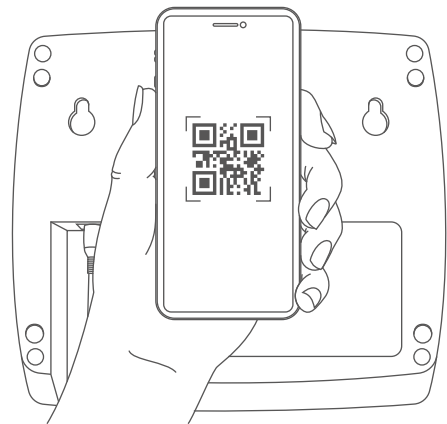

Figure 3

- Lorsque la LED de votre point d'accès s'allume en bleu fixe, confirmez-le dans l'application.

i Si la LED s'allume ou clignote différemment, suivez les instructions de l'application ou (v. « 7.3 Codes d'erreur et séquences de clignotement » à la page 27).

- Le point d'accès est enregistré sur le serveur. Cette opération peut prendre quelques minutes. Merci de patienter.
- Une fois l'inscription réussie, appuyez brièvement sur la touche système de votre point d'accès pour confirmer.
- L'apprentissage est exécuté.
- Le point d'accès est à présent configuré et opérationnel.

6.2 Premiers pas : Procéder à l'apprentissage de l'appareil et ajouter des pièces

Dès que votre point d'accès Homematic IP et l'application Homematic IP sont prêts à l'emploi, procédez à l'apprentissage d'autres appareils Homematic IP et affectez-les à des pièces au moyen de l'application.

- Dans l'application, effleurez le symbole de menu principal en bas à droite de l'écran d'accueil et sélectionnez le point de menu « **Procéder à l'apprentissage d'un appareil** ».
- Branchez l'alimentation électrique de l'appareil Homematic IP à programmer pour activer le mode apprentissage. Vous trouverez de plus amples informations à ce sujet dans le mode d'emploi de l'appareil correspondant.
- Suivez chaque étape des instructions de l'application.
- Sélectionnez la solution désirée pour votre appareil.
- Pour finir, attribuez un nom à l'appareil dans l'application et définissez une nouvelle pièce ou affectez l'appareil à une pièce déjà existante.



Faites attention lors du choix du nom de l'appareil afin de garantir une attribution sans équivoque lors de l'utilisation de plusieurs appareils de même type. Vous avez toujours la possibilité de modifier à nouveau les noms des appareils et des pièces.

6.3 Utilisation et configuration

Une fois l'apprentissage des appareils Homematic IP réussi et les pièces ajoutées, vous pouvez commander et configurer votre système Homematic IP en tout confort. Pour de plus amples informations sur l'utilisation de l'application et la configuration du système Homematic IP, merci de consulter le manuel d'utilisateur Homematic IP (que vous trouverez dans la partie Téléchargement du site Web www.homematic-ip.com).

7 Élimination des défauts

7.1 Commande non confirmée

Si au moins un récepteur ne confirme pas une commande, il est alors possible que la radio soit perturbée (v. « 10 Remarques générales sur le fonctionnement radio » à la page 29). Une transmission défectueuse est affichée dans l'application et peut avoir les causes suivantes :

- le récepteur n'est pas accessible
- le récepteur ne peut pas effectuer la commande (défaillance de la charge, blocage mécanique, etc.)
- le récepteur est défectueux

7.2 Duty Cycle

Le Duty Cycle décrit une limite légale réglée de la durée d'émission des appareils dans la bande de fréquence des 868 MHz. L'objectif de cette règle est de garantir la fonction de tous les appareils travaillant dans la bande de fréquence de 868 MHz.

Dans la bande de fréquences de 868 Mhz que nous utilisons, la durée d'émission maximum de chaque appareil s'élève à 1 % d'une heure (soit 36 secondes par heure). Les appareils ne peuvent plus émettre lorsque la limite de 1 % est atteinte jusqu'à ce que cette limite temporelle soit dépassée. Conformément à cette directive, les appareils Homematic IP sont développés et produits à 100 % en conformité avec les normes.

Lors du fonctionnement normal, le Duty Cycle n'est, en règle générale, pas atteint. Cela peut cependant être le cas lors de la mise en service ou de la première installation d'un système par des processus de programmation multipliés sollicitant fort la radio. Un dépassement de la limite du Duty Cycle peut se révéler par un dysfonctionnement temporaire de l'appareil. Le fonctionnement de l'appareil est restauré après un court délai (1 heure max.).

7.3 Codes d'erreur et séquences de clignotement

Code de clignotement	Signification	Solution
Allumage en orange fixe	Le point d'accès démarre	Attendez brièvement et faites attention aux séquences de clignotement ultérieures.
Clignotement rapide en bleu	Établissement en cours de la connexion au serveur	Attendez que la connexion ait été établie et que la LED s'allume en bleu fixe.
Allumage en bleu fixe	Mode de fonctionnement standard, connexion au serveur établie	Vous pouvez poursuivre l'utilisation.
Clignotement rapide en jaune	Aucune connexion au réseau ni au routeur	Connectez le point d'accès au réseau/au routeur.
Allumage en jaune fixe	Aucune connexion Internet ni au serveur	Vérifiez la connexion Internet et, le cas échéant, les paramètres du parefeu.
Allumage en turquoise fixe	Fonctionnement du routeur actif (lors de l'utilisation de plusieurs points d'accès/centrales)	Vous pouvez poursuivre l'utilisation.
Clignotement rapide en bleu turquoise	Aucune connexion avec la centrale (lors de l'utilisation avec une CCU3)	Contrôlez la connexion de votre centrale avec le réseau
Clignotement en orange court alternant avec un clignotement en orange long	La mise à jour est en cours	Attendez que la mise à jour soit terminée.
Clignotement rouge rapide	Erreur lors de la mise à jour	Contrôlez la connexion du serveur et d'Internet. Redémarrez le point d'accès.
Clignotement rapide en orange	Première étape de réinitialisation des réglages d'usine	Appuyez une nouvelle fois sur la touche système pendant 4 s jusqu'à ce que la LED s'allume en vert.
1 long allumage en vert	Réinitialisation confirmée	Vous pouvez poursuivre l'utilisation.
1 long allumage en rouge	Échec de la réinitialisation	Réessayez.

8 Restauration des réglages d'usine

Vous pouvez rétablir les réglages d'usine du point d'accès et de l'installation complète. Les processus se distinguent comme suit :

- **Réinitialisation du point d'accès :** dans ce cas, seuls les réglages d'usine du point d'accès sont réinitialisés. L'installation est préservée.
- **Réinitialisation et suppression de l'installation complète :** Dans ce cas, l'installation Homematic IP complète est réinitialisée. Il faut ensuite désinstaller et réinstaller l'application. Le paramétrage d'usine de vos différents appareils Homematic IP doit également être restauré pour permettre un nouvel apprentissage.

8.1 Réinitialisation du point d'accès

Procédez comme suit pour rétablir les réglages d'usine du point d'accès :

- Débranchez le point d'accès de l'alimentation électrique en retirant le bloc d'alimentation à fiches de la prise secteur.
- Rebranchez le bloc d'alimentation à fiches en appuyant simultanément pendant 4 secondes sur la touche système, jusqu'à ce que la LED commence à clignoter rapidement en orange.
- Relâchez la touche système.
- Appuyez une nouvelle fois sur la touche système pendant 4 s jusqu'à ce que la LED s'allume en vert. Si elle s'allume en rouge, recommencez le processus.
- Relâchez la touche système pour

terminer la restauration des réglages d'usine.

L'appareil exécute un redémarrage et le point d'accès est réinitialisé.

8.2 Réinitialisation et suppression de l'installation complète

 Lors de la réinitialisation, le point d'accès doit être connecté au cloud pour permettre l'effacement intégral des données. Cela signifie que le câble réseau doit être branché et la LED bleue allumée en continu pendant le processus.

Pour réinitialiser les réglages d'usine de l'installation complète, le processus décrit ci-dessus doit être effectué deux fois de suite dans un délai de 5 minutes :

- Réinitialisez le point d'accès comme décrit préalablement.
- Attendez au moins 10 secondes jusqu'à ce que la LED bleue s'allume de nouveau en continu.
- Effectuez alors immédiatement la deuxième réinitialisation en débranchant une nouvelle fois le point d'accès de l'alimentation électrique et en répétant toutes les étapes décrites préalablement.

Après ce deuxième redémarrage, votre système est entièrement réinitialisé.

9 Maintenance et nettoyage

 L'appareil n'exige aucune maintenance de votre part. La maintenance et les réparations doivent être effectuées par un spécialiste.

Nettoyez l'appareil avec un chiffon doux, propre, sec et non pelucheux. Pour enlever des salissures plus conséquentes, le chiffon peut être légèrement humidifié avec de l'eau tiède. N'utilisez pas de nettoyant contenant un solvant, il pourrait attaquer le boîtier en plastique et les inscriptions.

10 Remarques générales sur le fonctionnement radio

La transmission radio est réalisée sur une voie de transmission non exclusive, c'est pourquoi des dysfonctionnements ne peuvent pas être exclus. D'autres perturbations peuvent être provoquées par des opérations de commutation, des électromoteurs ou des appareils électriques défectueux.

 La portée dans des bâtiments peut diverger fortement de celle dans un champ libre. En plus des performances d'émission et des caractéristiques de réception des récepteurs, les influences environnementales telles que l'hygrométrie et les données structurales du site jouent elles aussi un rôle important.

eQ-3 AG, basée à Maiburger Str. 29, 26789 Leer, en Allemagne, déclare par la présente que l'équipement radioélectrique Homematic IP HmIP-HAP, HmIP-HAP-A est conforme à la directive 2014/53/UE. L'intégralité de la déclaration européenne de conformité est disponible à l'adresse suivante : www.homematic-ip.com

11 Élimination

Avis d'élimination



Ce symbole signifie que l'appareil ne doit en aucun cas être éliminé avec les ordures ménagères, les déchets résiduels ou les déchets recyclables.

Afin de protéger la santé et l'environnement, vous êtes tenu de rapporter le produit et toutes les pièces électroniques comprises dans la livraison auprès d'un point de collecte communal des déchets d'appareils électriques et électroniques usagés pour une élimination dans les règles de l'art. Les distributeurs d'appareils électriques et électroniques sont également dans l'obligation de reprendre gratuitement les appareils usagés.

Grâce à cette collecte sélective, vous contribuez pleinement à la réutilisation, au recyclage et à d'autres formes de valorisation des appareils usagés. Nous attirons expressément votre attention sur le fait qu'en qualité d'utilisateur final, vous êtes seul responsable de la suppression des données à caractère personnel contenues dans les appareils électriques et électroniques à éliminer.

Avis de conformité



Le sigle CE est un sigle de libre circulation destiné uniquement aux administrations ; il ne constitue pas une garantie de caractéristiques.



Pour toute question technique concernant l'appareil, merci de contacter votre revendeur.

12 Caractéristiques techniques

Désignation abrégée de l'appareil :	HmIP-HAP, HmIP-HAP-A
Tension d'alimentation	
Bloc d'alimentation (entrée) :	100 V-240 V/50 Hz
Puissance absorbée du bloc d'alimentation :	2,5 W max.
Tension d'alimentation :	5 V _{CC}
Courant absorbé :	500 mA max.
Puissance absorbée en mode veille :	1,1 W
Type de protection :	IP20
Température ambiante :	de 5 à 35 °C
Dimensions (l x H x P) :	118 x 104 x 26 mm
Poids :	153 g
Bande de fréquences radio :	de 868,0 à 868,6 MHz de 869,4 à 869,65 MHz
Puissance d'émission radio :	10 dBm max.
Catégorie du récepteur :	SRD catégorie 2
Portée typique de la radio en champ libre :	400 m
Duty Cycle :	< 1 % par h / < 10 % par h
Réseau :	10/100 MBit/s, Auto-MDIX

Sous réserve de modifications techniques.

Índice

1	Volumen de suministro.....	32
2	Advertencias sobre estas instrucciones.....	32
3	Advertencias de peligro	32
4	Homematic IP – Hogar inteligente, simplemente cómodo	33
5	Funciones y esquema del dispositivo.....	33
6	Puesta en servicio	34
6.1	Configuración y montaje del Access Point.....	34
6.2	Primeros pasos: Conexión de dispositivos y adición de salas.....	35
6.3	Manejo y configuración	35
7	Reparación de fallos	35
7.1	Comando sin confirmar.....	35
7.2	Duty Cycle	36
7.3	Códigos de errores y secuencias intermitentes.....	37
8	Restablecimiento de la configuración de fábrica	38
8.1	Restablecimiento del Access Point	38
8.2	Restablecimiento y borrado de toda la instalación.....	38
9	Mantenimiento y limpieza.....	39
10	Indicaciones generales sobre el modo inalámbrico	39
11	Eliminación.....	39
12	Datos técnicos.....	40

Documentación © 2015 eQ-3 AG, Alemania

Todos los derechos reservados. Queda prohibida la reproducción total o parcial de estas instrucciones en todas las formas posibles o utilizando procedimientos electrónicos, mecánicos o químicos, así como su divulgación, sin el consentimiento por escrito del editor.

Es posible que las presentes instrucciones contengan aún erratas o errores de impresión. Sin embargo, se efectúa una revisión periódica de los datos contenidos en estas instrucciones y se incluyen las correcciones en la siguiente edición. No se asume ninguna responsabilidad por los errores de tipo técnico o tipográfico y sus consecuencias.

Se reconocen todas las marcas registradas y derechos protegidos.

Pueden efectuarse modificaciones sin previo aviso debidas al progreso tecnológico.

140889 (web) | Versión 3.6 (05/2024)

1 Volumen de suministro

- 1x Homematic IP Access Point
- 1x Fuente de alimentación enchufable
- 1x Cable de red
- 2x Tornillos
- 2x Tacos
- 1x Manual de uso

2 Advertencias sobre estas instrucciones

Lea atentamente estas instrucciones antes de poner en servicio sus dispositivos Homematic IP. ¡Conserve estas instrucciones para consultas posteriores! Si cede este dispositivo para que lo utilicen otras personas, entregue también estas instrucciones junto con el dispositivo.

Símbolos empleados:

 **¡Atención!** Esta palabra señala un peligro.

 **Aviso.** ¡Este apartado contiene información complementaria importante!

3 Advertencias de peligro

 Se declina toda responsabilidad por las lesiones o los daños materiales causados por un uso indebido o incumplimiento de las advertencias de peligro. ¡En esos casos se anula el derecho a garantía! ¡No se asume ninguna responsabilidad por daños indirectos!

 No utilice el dispositivo si presenta daños visibles desde el exterior (p. ej., en la caja, los elementos de mando o la toma de red) o alteraciones en el funcionamiento. En caso de duda, solicite su revisión a un técnico.

 No abra el dispositivo. No contiene ninguna pieza que requiera mantenimiento por parte del usuario. En caso de fallo, solicite su revisión a un técnico.



 Por razones de seguridad y de homologación (CE) no está permitido realizar ninguna transformación o cambio en el dispositivo por cuenta propia.

 Utilice este dispositivo únicamente en interiores y no lo exponga a los efectos de humedad, vibraciones, radiación solar o de otras fuentes de calor continuada, frío o cargas mecánicas.

 ¡Este dispositivo no es un juguete! No permita que los niños jueguen con él. No deje tirado el material de embalaje de forma descuidada. Las láminas/bolsas de plástico, piezas de corcho blanco, etc. pueden convertirse en un juguete peligroso para los niños.

 Utilice exclusivamente la fuente de alimentación original suministrada para la alimentación eléctrica del dispositivo (5 VDC/550 mA).

 El dispositivo solo debe conectarse a una toma de corriente fácilmente accesible. En caso de peligro, debe desconectarse el enchufe de red.

-  Tienda los cables siempre de manera que no representen ningún riesgo para las personas o los animales domésticos.
-  El dispositivo solo es apto para entornos domésticos.
-  Todo uso distinto del indicado en estas instrucciones se considera incorrecto y conlleva la anulación de la garantía y la responsabilidad.

4 Homematic IP – Hogar inteligente, simplemente cómodo

Con Homematic IP accederá al control inteligente del Smart Home en pocos pasos.

Homematic IP Access Point es la unidad central del sistema Homematic IP Smart Home y se comunica con el protocolo de radio de Homematic IP. En el Access Point puede conectar hasta 120 dispositivos Homematic IP. Todos los dispositivos del sistema pueden ser configurados de manera cómoda e individual desde el smartphone con la app Homematic IP. En el manual de usuario de Homematic IP, encontrará las funciones disponibles en el sistema Homematic IP en combinación con otros componentes.

Todos los documentos técnicos y actualizaciones están disponibles en www.homematic-ip.com.

5 Funciones y esquema del dispositivo

Homematic IP Access Point es la unidad central del sistema Homematic IP. Esta unidad conecta el smartphone con los equipos Homematic IP a través del servicio Homematic IP Cloud y transmite los comandos de configuración y mando desde la app a los dispositivos Homematic IP. Así usted puede controlar su Smart-Home cómodamente desde cualquier lugar y en cualquier momento y ajustarlo a sus necesidades.

Vista general:

- (A) Botón del sistema y LED
- (B) Código QR y número de dispositivo (SGTIN)
- (C) Orificios roscados
- (D) Interfaz: Cable de red
- (E) Interfaz: Fuente de alimentación enchufable



Figura 1

6 Puesta en servicio

En este capítulo le mostramos paso a paso cómo poner en servicio correctamente el sistema Homematic IP.

Instale primero la app Homematic IP en su smartphone y ponga en funcionamiento el Access Point tal y como se describe en el siguiente apartado. Tras la correcta puesta en servicio del Access Point, puede añadir más dispositivos Homematic IP e integrarlos en su sistema.

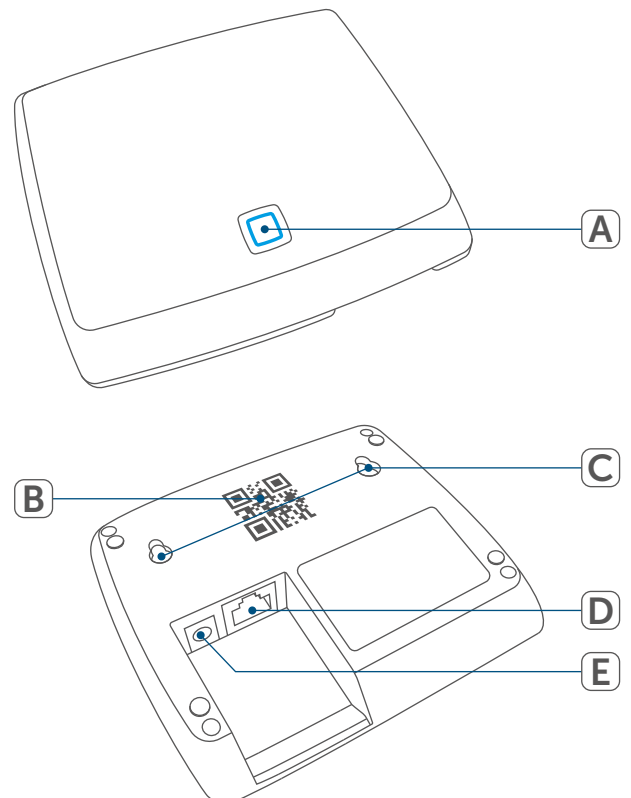
6.1 Configuración y montaje del Access Point

i La app Homematic IP está disponible para iOS y Android y se puede descargar gratuitamente desde la App Store correspondiente.

- Descargue la app Homematic IP desde la App Store e instálela en su smartphone.
- Inicie la app.
- Instale Access Point cerca de su router y de una toma de corriente.

i A la hora de colocar el Homematic IP Access Point, tenga en cuenta que debe dejar una distancia mínima de 50 cm con respecto a su router WLAN.

- Conecte el Access Point al router con el cable de red suministrado (F) y enchufe la alimentación del dispositivo mediante la fuente de alimentación enchufable adjunta (G).



Figura 2

- Escanee el código QR (B) de la parte trasera del Access Point. También puede introducir el número de dispositivo (SGTIN) (B) del Access Point manualmente.

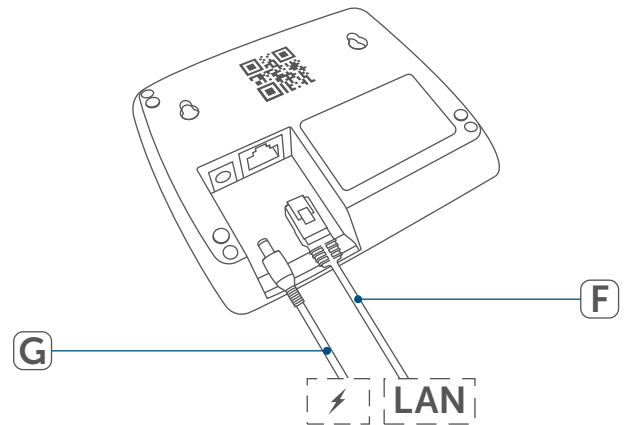

Figura 3

- Cuando el LED del Access Point permanezca iluminado en azul, confírmelo en la app.

i Si el LED parpadea, siga las instrucciones de la app o (v. „7.3 Códigos de errores y secuencias intermitentes“ en página 37).

- Ejecutando registro de Access Point en el servidor. Puede durar algunos minutos. Por favor, espere.
- Si el registro es correcto, pulse brevemente el botón del sistema de su Access Point para confirmar.
- La conexión se ha realizado.
- El Access Point ya está configurado y se puede usar de inmediato.

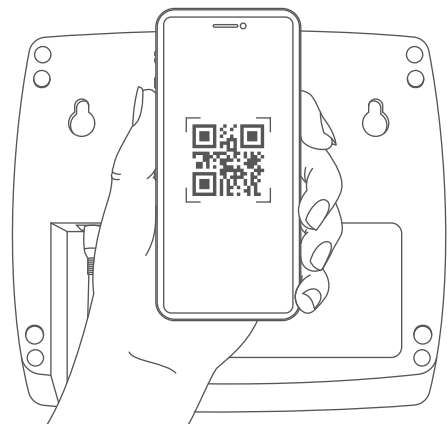
6.2 Primeros pasos: Conexión de dispositivos y adición de salas

En cuanto su Homematic IP Access Point y la app Homematic IP estén listos para funcionar, conecte otros dispositivos Homematic IP y asígneles a salas mediante la app.

- Pulse el símbolo del menú principal de la app en la esquina inferior derecha de la pantalla de inicio y seleccione el punto de menú «**Conectar dispositivo**».
- Encienda la alimentación de tensión del dispositivo Homematic IP que va a conectar para activar el modo de conexión. Encontrará más información al respecto en las instrucciones de uso del dispositivo correspondiente.
- Siga las instrucciones de la app paso a paso.
- Seleccione la solución deseada para su dispositivo.
- Por último, asigne un nombre al dispositivo en la app y cree una nueva sala o asigne el dispositivo a una sala existente.



Elija los nombres de los dispositivos con cuidado, para poder asignarlos sin equivocaciones cuando use varios dispositivos del mismo tipo. Puede cambiar más adelante los nombres de los dispositivos y las salas en cualquier momento.

6.3 Manejo y configuración

Un vez que haya conectado correctamente sus dispositivos Homematic IP y haya añadido salas, podrá controlar y configurar cómodamente su sistema Homematic IP. Encontrará más información sobre el manejo de la app y la configuración del sistema Homematic IP en el manual de usuario de Homematic IP (que encontrará en el área de descargas de la página web www.homematic-ip.com).

7 Reparación de fallos

7.1 Comando sin confirmar

Si alguno de los receptores no confirma un comando, puede haber un fallo de transmisión (v. „10 Indicaciones generales sobre el modo inalámbrico“ en página 39). Las transmisiones defectuosas se muestran en la app y pueden tener las siguientes causas:

- Receptor no disponible
- El receptor no puede ejecutar el comando (fallo de tensión, bloqueo mecánico, etc.)
- Receptor defectuoso

7.2 Duty Cycle

Duty Cycle describe una limitación del tiempo de transmisión regulada por ley para dispositivos en la banda de 868 MHz. El objeto de esta regulación es garantizar el funcionamiento de todos los aparatos que trabajan en la banda de 868 MHz.

En la banda de frecuencia de 868 MHz que utilizamos nosotros, el tiempo de transmisión máximo de un dispositivo es del 1 % de una hora (es decir, 36 segundos en una hora). Cuando se alcanza ese límite del 1%, los dispositivos no pueden seguir transmitiendo hasta que finaliza esa limitación temporal. Los dispositivos Homematic IP cumplen esa directiva al 100 % en su desarrollo y fabricación.

Utilizados de un modo normal, en general no se alcanza el Duty Cycle. Sí puede ocurrir en casos aislados, por ejemplo durante la puesta en servicio o la primera instalación de un sistema, debido a los múltiples procesos de conexión con mayor intensidad de transmisión. La superación del límite de Duty Cycle puede provocar un mal funcionamiento temporal del dispositivo. El funcionamiento se restablece al poco tiempo (máximo 1 hora).

7.3 Códigos de errores y secuencias intermitentes

Secuencia intermitente	Significado	Solución
Luz naranja fija	Access Point iniciándose	Espere un poco y preste atención al siguiente parpadeo.
Azul rápido Intermitente	Se ha establecido la conexión con el servidor	Espere hasta que se haya establecido la conexión con el servidor y el LED se ilumine permanentemente en azul.
Luz azul fija	Funcionamiento estándar, conexión establecida con el servidor	Puede continuar con el manejo.
Amarillo rápido Intermitente	No hay conexión con la red o el router	Conecte el Access Point a la red/router.
Luz amarilla fija	No hay conexión a Internet o con el servidor	Compruebe la conexión a Internet y, en caso necesario, los ajustes del cortafuegos.
Luz turquesa fija	Función de router activa (cuando funcionan varios Access Points/centrales)	Puede continuar con el manejo.
Luz turquesa intermitente rápida	No hay conexión con la central (en el funcionamiento con una CCU3)	Compruebe la conexión de su central con la red
Luz naranja intermitente, corta y larga alternativamente	Actualización en curso	Espere hasta que finalice la actualización.
Luz roja rápida	Error durante la actualización	Compruebe la conexión del servidor y de Internet. Reinicie el Access Point.
Luz naranja intermitente rápida	Pasos previos para restablecer la configuración de fábrica	Pulse de nuevo el botón del sistema durante 4 seg. hasta que se encienda el LED verde.
1 vez luz verde larga	Restablecimiento confirmado	Puede continuar con el manejo.
1 vez luz roja larga	Restablecimiento fallido	Inténtelo de nuevo.

8 Restablecimiento de la configuración de fábrica

Es posible restablecer la configuración de fábrica del Access Point y de toda la instalación. Los procesos se diferencian por lo que sigue:

- **Restablecimiento del Access Point:** En este caso, solo se restablece la configuración de fábrica del Access Point. La instalación se conserva igual.
- **Restablecimiento y eliminación de toda la instalación:** En este caso, se restablece la instalación Homematic IP al completo. A continuación, es necesario desinstalar y volver a instalar la app. También es necesario restablecer el estado de fábrica de sus dispositivos Homematic IP individuales para poder conectarlos de nuevo.

8.1 Restablecimiento del Access Point

Para restablecer la configuración de fábrica del Access Point, proceda del siguiente modo:

- Desconecte el Access Point de la alimentación eléctrica extrayendo la fuente de alimentación enchufable.
- Vuelva a conectar la fuente de alimentación enchufable y, al mismo tiempo, mantenga pulsado el botón de sistema durante 4 s, hasta que el LED empiece a parpadear rápidamente en naranja.
- Suelte de nuevo el botón del sistema.
- Pulse de nuevo el botón del sistema durante 4 seg. hasta que se

encienda el LED verde. Si se ilumina en rojo, inténtelo otra vez.

- Suelte de nuevo el botón del sistema para finalizar el restablecimiento de la configuración de fábrica.

El dispositivo ejecuta un reinicio y el Access Point se restablece.

8.2 Restablecimiento y borrado de toda la instalación



Durante el restablecimiento, el Access Point debe estar conectado al servicio de nube para que no se pierdan todos los datos. Eso significa que el cable de red debe permanecer conectado durante el proceso y que, a continuación, el LED debe iluminarse permanentemente en azul.

Para restablecer la configuración de fábrica de toda la instalación, debe realizarse el proceso descrito anteriormente dos veces consecutivas en un plazo de 5 minutos:

- Restablezca el Access Point tal y como se ha descrito anteriormente.
- Espere al menos 10 segundos hasta que el LED vuelva a iluminarse permanentemente en azul.
- Inmediatamente después, realice el restablecimiento por segunda vez desconectando el Access Point de la alimentación eléctrica y repitiendo todos los pasos descritos anteriormente.

Tras este segundo reinicio, el sistema se habrá restablecido completamente.

9 Mantenimiento y limpieza

 Este dispositivo no requiere mantenimiento por su parte. En caso de fallo, encargue su reparación a un técnico.

Limpie el dispositivo con un paño suave, limpio, seco y que no deje pelusa. Si está muy sucio, puede limpiarlo con un paño ligeramente humedecido con agua tibia. No utilice productos de limpieza que contengan disolventes. Estas sustancias pueden estropear la carcasa de plástico y la rotulación.

10 Indicaciones generales sobre el modo inalámbrico

La transmisión inalámbrica se realiza por una vía de transmisión no exclusiva, por lo que pueden producirse fallos. También pueden ser fuentes de errores las conmutaciones, motores eléctricos o equipos eléctricos defectuosos.

 El alcance en edificios puede diferir mucho del alcance en campo libre. Aparte de la capacidad de transmisión y de las propiedades de recepción de los receptores, también desempeñan un papel importante los efectos ambientales, como la humedad o los elementos constructivos del lugar.

eQ-3 AG, Maiburger Str. 29, 26789 Leer, Alemania, declara que el tipo de instalación por radio Homematic IP HmIP-HAP, HmIP-HAP-A cumple la Directiva 2014/53/UE. El texto de la declaración de conformidad CE está

disponible en su integridad en el sitio web: www.homematic-ip.com

11 Eliminación

Indicaciones sobre la eliminación

 Este símbolo significa que el dispositivo no debe desecharse con la basura doméstica, en el contenedor de residuos ni el contenedor amarillo o el saco amarillo. Con el fin de proteger la salud y el medioambiente, está obligado a entregar el producto y todas las piezas electrónicas incluidas en el volumen de suministro para su correcta eliminación en un punto de recogida de residuos municipal para aparatos eléctricos y electrónicos. Los distribuidores de aparatos eléctricos y electrónicos también están obligados a la recogida gratuita de dispositivos usados. Mediante la recogida por separado, contribuye significativamente a la reutilización, el reciclado y otras formas de recuperación de dispositivos usados. Le advertimos expresamente sobre el hecho de que usted, como usuario final, es responsable de eliminar los datos personales de los aparatos eléctricos y electrónicos usados que se van a desechar.

Información relativa a la conformidad

 El distintivo CE es un símbolo de mercado libre dirigido exclusivamente a las autoridades y que no implica ninguna garantía de determinadas características.

 Para consultas técnicas sobre el dispositivo contacte con su proveedor.

12 Datos técnicos

Nombre abreviado del dispositivo:	HmIP-HAP, HmIP-HAP-A
Tensión de alimentación	
Fuente de alimentación enchufable (entrada):	100 V-240 V/50 Hz
Potencia absorbida por la fuente de alimentación enchufable:	2,5 W máx.
Tensión de alimentación:	5 V _{DC}
Consumo de corriente:	máx. 500 mA
Potencia absorbida en reposo:	1,1 W
Tipo de protección:	IP20
Temperatura ambiente:	de 5 a 35 °C
Dimensiones (A x H x P):	118 x 104 x 26 mm
Peso:	153 g
Banda de radiofrecuencia:	868,0-868,6 MHz 869,4-869,65 MHz
Potencia de radioemisión:	10 dBm máx.
Categoría de receptor:	SRD category 2
Alcance típ. en campo abierto:	400 m
Duty Cycle:	< 1 % por h/< 10 % por h
Red:	10/100 MBit/s, Auto-MDIX

Salvo modificaciones técnicas.

Indice

1	Fornitura	42
2	Indicazioni su queste istruzioni.....	42
3	Indicazioni di pericolo.....	42
4	Homematic IP – Vivere in modo intelligente, semplice e pratico	43
5	Funzioni e vista d'insieme dell'apparecchio	43
6	Messa in funzione	44
6.1	Configurazione e montaggio dell'Access Point.....	44
6.2	Primi passi: Inizializzazione di apparecchi e aggiunta di ambienti	45
6.3	Uso e configurazione	45
7	Risoluzione dei guasti	45
7.1	Comando non confermato.....	45
7.2	Duty Cycle	46
7.3	Codici di errore e sequenze di spie lampeggianti	47
8	Ripristino delle impostazioni di fabbrica	48
8.1	Reset dell'Access Point:.....	48
8.2	Reset e cancellazione dell'intera installazione.....	48
9	Manutenzione e pulizia.....	49
10	Informazioni generali sul funzionamento via radio	49
11	Smaltimento.....	49
12	Dati Tecnici.....	50

Documentazione © 2015 eQ-3 AG, Germania

Tutti i diritti riservati. Senza l'approvazione scritta del produttore è vietata la riproduzione di questo manuale o di sue parti in qualsiasi forma o la sua duplicazione o modifica con l'utilizzo di processi elettronici, meccanici o chimici.

Questo manuale potrebbe presentare difetti dovuti alla tecnica di stampa o errori di stampa. Tuttavia le informazioni qui contenute vengono costantemente verificate ed eventualmente corrette nell'edizione successiva. Si declina qualsiasi responsabilità per errori di tipo tecnico o di stampa e per le loro conseguenze.

Si riconoscono tutti i marchi depositati e i diritti di proprietà.

Non si escludono modifiche apportate senza preavviso conformemente agli sviluppi tecnici.

140889 (web) | Versione 3.6 (05/2024)

1 Fornitura

- 1x Homematic IP Access Point
- 1x Alimentatore a spina
- 1x Cavo di rete
- 2x viti
- 2x tasselli
- 1x Istruzioni per l'uso

2 Indicazioni su queste istruzioni

Leggere attentamente queste istruzioni prima di mettere in funzione i dispositivi Homematic IP. Conservare questo manuale per poterlo consultare anche in futuro! Se si affida l'utilizzo dell'apparecchio ad altre persone consegnare anche queste istruzioni per l'uso.

Simboli utilizzati:

 **Attenzione!** Nei punti con questo simbolo viene segnalato un pericolo.

 **Nota.** Questo paragrafo contiene altre informazioni importanti!

3 Indicazioni di pericolo

 L'azienda declina qualsiasi responsabilità per danni a cose o persone causati da un utilizzo improprio o dalla mancata osservanza delle indicazioni di pericolo. In casi simili decade il diritto alla garanzia! Si declina qualsiasi responsabilità per danni indiretti!

 Non utilizzare l'apparecchio se dall'esterno siano riconoscibili danni, ad esempio sulla scatola, su

elementi di controllo o sulle prese o vi sia un guasto funzionale. In caso di dubbio far controllare l'apparecchio da un tecnico specializzato.

 Non aprire mai l'apparecchio. Questo apparecchio non contiene parti che possano essere riparate dall'utente. In caso di guasto fare controllare l'apparecchio da un tecnico specializzato.



 Per ragioni di sicurezza o di omologazione (CE) non sono ammesse modifiche costruttive o di altro genere del prodotto.

 Impiegare l'apparecchio solo in ambienti interni e non esporlo a umidità, a vibrazioni, a irradiazioni solari permanenti o ad altre fonti di calore, al freddo e a sollecitazioni meccaniche.

 Questo apparecchio non è un giocattolo! Non consentire ai bambini di giocare con l'apparecchio. Non lasciare incustodito il materiale dell'imballaggio. Le pellicole o i sacchetti di plastica, le parti di polistirolo, ecc. possono diventare un giocattolo pericoloso.

 Per alimentare l'apparecchio con corrente utilizzare esclusivamente l'alimentatore originale in dotazione (5 VDC/550 mA).

 L'apparecchio deve essere collegato solo a una presa di rete facilmente accessibile. In caso di pericolo staccare la spina di alimentazione.

-  Posare sempre i cavi in modo tale che non provochino situazioni di pericolo per le persone e gli animali domestici.
-  L'apparecchio è adatto solo all'impiego in ambienti a uso abitativo o analoghi.
-  Qualsiasi impiego diverso da quello descritto nelle presenti istruzioni per l'uso non è conforme alle disposizioni e comporta l'esclusione di responsabilità e la perdita dei diritti di garanzia.

4 Homematic IP – Vivere in modo intelligente, semplice e pratico

Con Homematic IP sono sufficienti pochi passaggi per installare il sistema intelligente di controllo Smart-Home. L'Access Point Homematic IP è la centralina del sistema Homematic IP Smart-Home e comunica tramite il protocollo radio Homematic IP. L'Access Point consente di inizializzare fino a 120 dispositivi Homematic IP. Tutti gli apparecchi del sistema possono essere configurati comodamente e singolarmente dallo smartphone tramite l'app Homematic IP. Per conoscere la gamma di funzioni che si può utilizzare all'interno del sistema Homematic IP abbinato ad altri componenti, consultare il Manuale dell'utente di Homematic IP.

Tutta la documentazione tecnica e gli aggiornamenti sono sempre disponibili su www.homematic-ip.com.

5 Funzioni e vista d'insieme dell'apparecchio

L'Access Point Homematic IP è la centralina del sistema Homematic IP.

Tramite il sistema Cloud di Homematic IP questo apparecchio collega lo smartphone agli apparecchi Homematic IP e dall'app inoltra agli apparecchi Homematic IP i comandi per la configurazione e l'utilizzo. In questo modo il sistema di controllo Smart-Home può essere adeguato alle singole esigenze con grande facilità, in qualsiasi momento e da qualsiasi luogo.

Vista d'insieme dell'apparecchio:

- (A) Tasto di sistema e LED
- (B) Codice QR e numero dell'apparecchio (SGTIN)
- (C) Fori filettati
- (D) Interfaccia: Cavo di rete
- (E) Interfaccia: Alimentatore a spina



Figura 1

6 Messa in funzione

In questo capitolo viene spiegato passo dopo passo come mettere in funzione il sistema Homematic IP.

Innanzitutto è necessario installare l'app Homematic IP sul proprio smartphone e attivare l'Access Point, come descritto nel paragrafo seguente. Una volta attivato l'Access Point, è possibile aggiungere ulteriori apparecchi Homematic IP e integrarli nel proprio sistema.

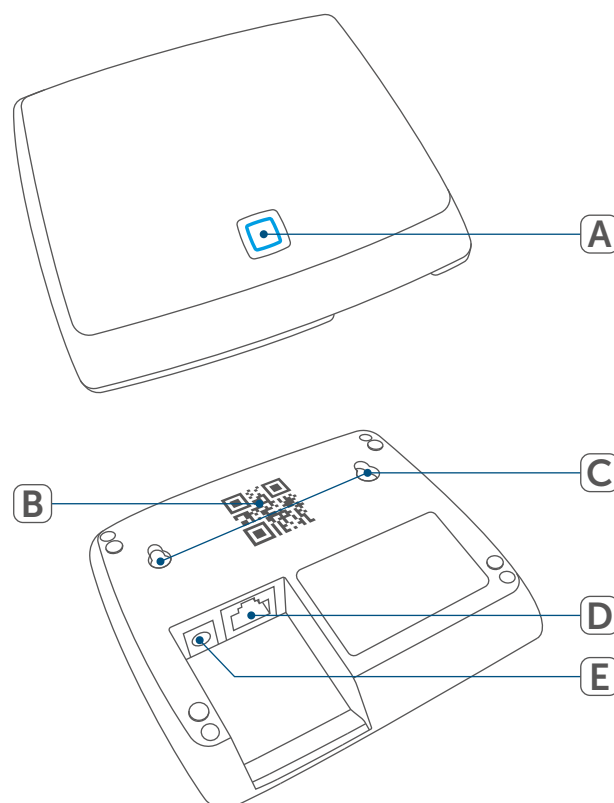
6.1 Configurazione e montaggio dell'Access Point

i L'app Homematic IP è disponibile per iOS e Android e può essere scaricata gratuitamente dal relativo App Store.

- Scaricare l'app Homematic IP dall'App Store e installarla sul proprio smartphone.
- Avviare l'app.
- Posizionare l'Access Point vicino al router e a una presa.

i Durante il posizionamento dell'Access Point Homematic IP fare attenzione a mantenere una distanza minima di 50 cm dal proprio router WLAN.

- Collegare l'Access Point al router mediante il cavo di rete in dotazione (F) e alimentare con corrente l'apparecchio tramite l'alimentatore (G) in dotazione.



Figura 2

- Eseguire una scansione del codice QR (B) sul retro dell'Access Point. In alternativa è possibile immettere manualmente nell'app il numero dell'apparecchio (SGTIN) (B) dell'Access Point.

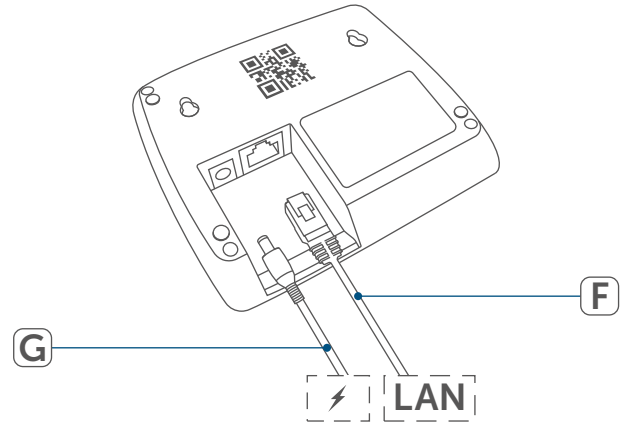

Figura 3

- Se il LED dell'Access Point si illumina con luce blu fissa, confermarlo nell'app.

i Se il LED lampeggia, seguire le istruzioni fornite nell'app o (v. "7.3 Codici di errore e sequenze di spie lampeggianti" a pag. 47).

- L'Access Point viene registrato sul server. Questa procedura può durare alcuni minuti. Attendere.
- Una volta effettuata la registrazione, per confermare, premere brevemente il tasto di sistema dell'Access Point.
- Viene eseguita l'inizializzazione.
- A questo punto, l'Access Point è configurato e subito pronto per l'uso.

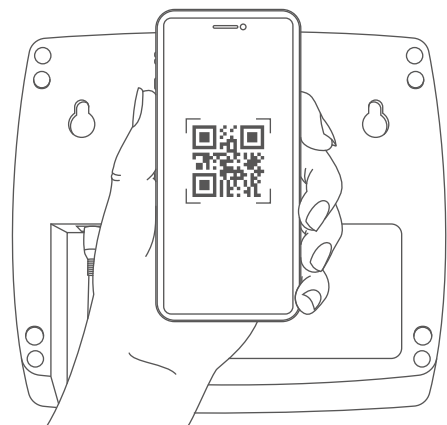
6.2 Primi passi: Inizializzazione di apparecchi e aggiunta di ambienti

Appena l'Access Point Homematic IP e l'app Homematic IP sono stati predisposti, inizializzare ulteriori apparecchi IP Homematic IP e assegnarli agli ambienti tramite l'app.

- Nell'app premere sull'icona del menu principale in basso a destra nella schermata Home e selezionare la voce del menu "Inizializzazione dell'apparecchio".
- Collegare l'apparecchio Homematic IP da inizializzare all'alimentazione elettrica per attivare la modalità Inizializzazione. Ulteriori informazioni sono fornite nelle istruzioni per l'uso dell'apparecchio.
- Seguire passo dopo passo le istruzioni nell'app.
- Selezionare la soluzione desiderata per il proprio apparecchio.
- Nell'app assegnare infine un nome all'apparecchio e creare un nuovo ambiente oppure assegnare l'apparecchio a un ambiente già esistente.



Scegliere il nome dell'apparecchio con molta attenzione, in modo da potere eseguire un'associazione univoca nel caso in cui siano in uso diversi apparecchi dello stesso tipo. È sempre possibile modificare nuovamente il nome dell'apparecchio e dell'ambiente.

6.3 Uso e configurazione

Una volta effettuata con successo l'inizializzazione degli apparecchi Homematic IP e aver aggiunto altri ambienti, è possibile comandare e configurare facilmente il proprio sistema Homematic IP. Maggiori informazioni sull'uso e sulla configurazione dell'app del sistema Homematic IP sono riportate nel manuale dell'utente Homematic IP (contenuto nell'area download del sito Web www.homematic-ip.com).

7 Risoluzione dei guasti

7.1 Comando non confermato

Se un comando non viene confermato da almeno un ricevitore, è possibile che sia presente un disturbo radio (v. "10 Informazioni generali sul funzionamento via radio" a pag. 49). La trasmissione disturbata viene visualizzata nell'app e può essere dovuta a una delle seguenti cause:

- ricevitore non raggiungibile
- ricevitore non può eseguire ordine (interruzione di carico, blocco meccanico, ecc.)
- Ricevitore difettoso

7.2 Duty Cycle

Il Duty Cycle descrive una limitazione del tempo di trasmissione, regolata per legge, di apparecchi nella gamma 868 MHz. Scopo di questa regolazione è quello di garantire il funzionamento di tutti gli apparecchi nel campo 868 MHz.

Nel campo di frequenza 868 MHz da noi utilizzato il tempo massimo di trasmissione di ogni apparecchio è dell'1% di un'ora (quindi 36 secondi in un'ora). Quando raggiungono il limite dell'1% gli apparecchi non possono più trasmettere finché non sarà scaduto questo limite di tempo. Conformemente a questa direttiva, gli apparecchi Homematic IP sono sviluppati e prodotti nell'assoluto rispetto delle norme.

Nel normale funzionamento di solito non si raggiunge il duty cycle. Tuttavia, questo potrebbe accadere in casi singoli alla messa in esercizio o alla prima installazione di un sistema a causa di processi di inizializzazione ripetuti o ad alta intensità radio. Un superamento del limite ciclo di lavoro può manifestarsi attraverso un temporaneo mancato funzionamento dell'apparecchio. Trascorso un tempo breve (max. 1 ora) si ripristina il funzionamento dell'apparecchio.

7.3 Codici di errore e sequenze di spie lampeggianti

Codice di segnalazione	Significato	Soluzione
Luce arancione continua	L'Access Point si avvia	Attendere brevemente e prestare attenzione al successivo lampeggio.
Luce blu lampeggia veloce Luce lampeggiante	Viene stabilita la connessione al server	Attendere fino a quando la connessione è stata stabilita e si accende la luce fissa blu del LED.
Luce blu continua	Funzionamento standard, connessione al server stabilita	Si può procedere all'uso.
Luce gialla lampeggia veloce Luce lampeggiante	Nessuna connessione alla rete o al router	Collegare l'Access Point alla rete o al router.
Luce gialla continua	Nessuna connessione Internet o al server	Verificare la connessione Internet e, se necessario, le impostazioni del firewall.
Luce turchese continua	Funzione del router attiva (durante l'esercizio di più punti di accesso/centrali)	Si può procedere all'uso.
Veloce Lampeggio turchese	Nessun collegamento alla centrale (per esercizio con una CCU3)	Controllare il collegamento tra la centrale e la rete
Luce arancione lampeggiante a intervalli lunghi e brevi	Aggiornamento in corso	Attendere fino al completamento dell'aggiornamento.
Lampeggio veloce rosso	Errore durante l'aggiornamento	Verificare il collegamento al server e a Internet. Riconfigurare l'Access Point.
Luce arancione che lampeggia velocemente	Livello preliminare da resettare alle impostazioni fabbrica	Premere di nuovo il tasto di sistema per 4 secondi finché non si accende il LED verde.
Luce verde accesa a lungo 1 volta	Reset confermato	Si può procedere all'uso.
Luce rossa accesa a lungo 1 volta	Reset non riuscito	Ripetere la procedura.

8 Ripristino delle impostazioni di fabbrica

Il sistema consente di ripristinare le impostazioni di fabbrica dell'Access Point e dell'intera installazione. Le procedure si differenziano come segue:

- **Reset dell'Access Point:** con questa opzione si ripristinano soltanto le impostazioni di fabbrica dell'Access Point. L'installazione resta mantenuta.
- **Reset e cancellazione dell'intera installazione:** Qui viene resettata l'intera installazione Homematic IP. Dopo questa procedura l'app deve essere disinstallata e poi installata di nuovo. Per consentire una nuova inizializzazione dei singoli dispositivi Homematic IP è necessario ripristinare anche il loro stato di fabbrica.

8.1 Reset dell'Access Point:

Per ripristinare le impostazioni di fabbrica dell'Access Point procedere nel modo seguente:

- Staccare l'Access Point dall'alimentazione di corrente, tirando dalla presa l'alimentatore a spina.
- Inserire di nuovo l'alimentatore nella presa e contemporaneamente tenere premuto il tasto di sistema per 4 secondi finché non inizia a lampeggiare il LED arancione.
- Rilasciare quindi il tasto.
- Premere di nuovo il tasto di sistema per 4 secondi finché non si accende il LED verde. Se si accende una luce rossa provare a ripetere questa procedura.

- Rilasciare di nuovo il tasto di sistema per concludere il ripristino delle impostazioni di fabbrica.

L'apparecchio esegue un riavvio e l'Access Point viene resettato.

8.2 Reset e cancellazione dell'intera installazione



Quando si esegue il reset, l'Access Point deve essere connesso al Cloud per poter cancellare tutti i dati. Vale a dire che durante questa procedura il cavo di rete deve rimanere inserito e subito dopo la spia a LED deve avere una luce blu continua.

Per ripristinare le impostazioni di fabbrica di tutta l'installazione, la procedura illustrata in precedenza deve essere eseguita due volte in successione entro 5 minuti:

- Eseguire il reset dell'Access Point come illustrato sopra.
- Attendere almeno 10 secondi finché la spia a LED non presenta di nuovo una luce blu continua.
- Subito dopo eseguire il reset per la seconda volta staccando il punto di accesso dall'alimentazione di rete e ripetendo tutti i passaggi precedentemente illustrati.

Dopo questo secondo riavvio il sistema è completamente resettato.

9 Manutenzione e pulizia

 L'apparecchio non necessita di manutenzione. Se è necessario un intervento di manutenzione o riparazione rivolgersi a un tecnico specializzato.

Pulire l'apparecchio con un panno morbido, pulito, asciutto e privo di pelucchi. Per rimuovere tracce di sporco tenaci si può inumidire leggermente il panno con acqua tiepida. Non utilizzare detergenti a base di solventi poiché potrebbero danneggiare la scatola esterna di plastica e le iscrizioni sull'apparecchio.

10 Informazioni generali sul funzionamento via radio

La trasmissione radio viene attuata su un canale di trasmissione non esclusivo, pertanto non è possibile escludere interferenze. Altre interferenze possono essere causate da processi di commutazione, da motori elettrici o da apparecchi elettrici difettosi.

 La portata del segnale all'interno degli edifici può essere molto diversa da quella all'aria aperta. Oltre alla potenza di trasmissione e alle proprietà di ricezione del ricevitore, anche alcuni fattori climatici come l'umidità dell'aria o le condizioni della struttura sul posto sono importanti per il segnale.

Con la presente la ditta eQ-3 AG, Maiburger Str. 29, 26789 Leer, Germania, dichiara che gli apparecchi radio Homematic IP modelli HmIP-HAP,

HmIP-HAP-A sono conformi alla Direttiva 2014/53/UE. Il testo integrale della dichiarazione di conformità UE è disponibile al seguente indirizzo internet: www.homematic-ip.com

11 Smaltimento

Avvertenze per lo smaltimento



Questo simbolo significa che l'apparecchio non va smaltito con i rifiuti domestici, nel bidone dei rifiuti o nel bidone o sacco giallo. Ai fini della tutela della salute e dell'ambiente, per un corretto smaltimento siete tenuti a conferire il prodotto e tutte le parti elettroniche incluse in dotazione presso un centro di raccolta comunale per apparecchi elettrici ed elettronici usati. Anche i distributori di apparecchi elettrici ed elettronici sono tenuti a ritirare gli apparecchi usati gratuitamente. Con la raccolta differenziata date un prezioso contributo per il riutilizzo, il riciclo e altre forme di recupero di apparecchi usati. Ricordiamo espressamente che come utente finale siate responsabili personalmente della cancellazione dei dati personali sugli apparecchi elettrici ed elettronici da smaltire.

Dichiarazione di conformità



Il marchio CE è un contrassegno del mercato libero che si rivolge esclusivamente agli enti ufficiali e che non rappresenta una garanzia delle caratteristiche del prodotto.



Per domande di tipo tecnico sull'apparecchio rivolgersi al proprio rivenditore specializzato.

12 Dati Tecnici

Sigla dell'apparecchio:	HmIP-HAP, HmIP-HAP-A
Tensione di alimentazione	
Alimentatore a spina (in ingresso):	100 V-240 V/50 Hz
Potenza assorbita alimentatore a spina:	2,5 W max.
Tensione di alimentazione:	5 V _{DC}
Corrente assorbita:	500 mA max.
Potenza assorbita nel funzionamento a riposo:	1,1 W
Grado di protezione:	IP20
Temperatura ambiente:	tra 5 e 35 °C
Dimensioni (L x A x P):	118 x 104 x 26 mm
Peso:	153 g
Banda di frequenza radio:	868,0-868,6 MHz 869,4-869,65 MHz
Potenza di trasmissione radio:	10 dBm max.
Categoria ricevitore:	dispositivo a corto raggio (SRD) cat. 2
Portata radio tipica in campo libero:	400 m
Duty Cycle:	< 1 % pro h / < 10 % pro h
Rete:	10/100 MBit/s, Auto-MDIX

Con riserva di modifiche tecniche.

Inhoudsopgave

1	Leveringsomvang.....	52
2	Instructies bij deze handleiding	52
3	Gevarenaanduidingen.....	52
4	Homematic IP – slim wonen, gewoon comfortabel	53
5	Werking en overzicht van het apparaat.....	53
6	Inbedrijfstelling.....	54
6.1	Access point installeren en monteren	54
6.2	Eerste stappen: Apparaten inleren en ruimtes toevoegen.....	55
6.3	Bediening en configuratie	55
7	Storingen oplossen.....	55
7.1	Commando niet bevestigd.....	55
7.2	Duty cycle	56
7.3	Foutcodes en knipperreeksen	57
8	Herstellen van de fabrieksinstellingen	58
8.1	Resetten van het access point.....	58
8.2	Resetten en wissen van de volledige installatie	58
9	Onderhoud en reiniging	59
10	Algemene instructies voor de draadloze werking	59
11	Verwijdering als afval.....	59
12	Technische gegevens	60

Documentatie © 2015 eQ-3 AG, Duitsland

Alle rechten voorbehouden. Zonder schriftelijke toestemming van de uitgever mogen deze handleiding of fragmenten ervan op geen enkele manier worden gereproduceerd of met behulp van elektronische, mechanische of chemische middelen worden verveelvoudigd of verwerkt.

Het is mogelijk dat deze handleiding nog druktechnische gebreken of drukfouten vertoont. De gegevens in deze handleiding worden echter regelmatig gecontroleerd en indien nodig in de volgende uitgave gecorrigeerd. Voor fouten van technische of druktechnische aard inclusief de gevolgen ervan stellen wij ons niet aansprakelijk.

Alle handelsmerken en octrooirechten worden erkend.

Wijzigingen die de technische vooruitgang dienen, zijn zonder voorafgaande aankondiging mogelijk.

140889 (web) | Versie 3.6 (05/2024)

1 Leveringsomvang

- 1x Homematic IP access point
- 1x Netadapter
- 1x Netwerkkabel
- 2x schroef
- 2x plug
- 1x Bedieningshandleiding

2 Instructies bij deze handleiding

Lees deze handleiding zorgvuldig door voordat u uw Homematic IP-apparaten in gebruik neemt. Bewaar de handleiding om deze ook later nog te kunnen raadplegen! Als u het apparaat door andere personen laat gebruiken, geef dan ook deze handleiding mee.

Gebruikte symbolen:

 **Opgelet!** Hier wordt op een risico attent gemaakt.

 **Opmerking.** Dit hoofdstuk bevat aanvullende belangrijke informatie!

3 Gevarenaanduidingen

 Bij materiële schade of lichamelijk letsel veroorzaakt door een onjuist gebruik of niet-naleving van de gevarenaanduidingen, kunnen we niet aansprakelijk worden gesteld. In dergelijke gevallen vervalt ieder garantierecht! Wij aanvaarden geen aansprakelijkheid voor gevolgschade!

 Gebruik het apparaat niet als het uiterlijk zichtbare schade vertoont, bijv. aan de kast, bedie-

ningselementen of aansluitbussen, of wanneer een storing actief is. In geval van twijfel dient u het apparaat door een specialist te laten controleren.

 Open het apparaat niet. Het bevat geen onderdelen die door de gebruiker moeten worden onderhouden. In geval van een defect dient u het apparaat door een specialist te laten controleren.



 Om redenen van veiligheid en markering (CE) is het eigenmachtig verbouwen en/of veranderen van het apparaat niet toegestaan.

 Gebruik het apparaat uitsluitend binnen en stel het niet bloot aan vocht, trillingen, langdurig zonlicht of andere warmtebronnen, koude temperaturen en mechanische belastingen.

 Het apparaat is geen speelgoed! Laat kinderen er niet mee spelen. Laat verpakkingsmateriaal niet rondslingeren. Plasticfolie en plastic zakken, piepschuim enz. kunnen voor kinderen gevaarlijk speelgoed worden.

 Gebruik voor de elektrische voeding van het apparaat uitsluitend de bijgeleverde originele adapter (5 VDC/550 mA).

 Het apparaat mag alleen op een gemakkelijk toegankelijk stopcontact worden aangesloten. Bij gevaar moet de stekker uit het stopcontact worden getrokken.

-  Leg het snoer altijd zodanig neer, dat dit geen risico's voor mensen of huisdieren kan vormen.
-  Het apparaat is uitsluitend geschikt voor gebruik in woonruimten en soortgelijke omgevingen.
-  Elk ander gebruik dan in deze handleiding beschreven, is oneigenlijk en leidt tot de uitsluiting van garantie en aansprakelijkheid.

4 Homematic IP – slim wonen, gewoon comfortabel

Met Homematic IP realiseert u in slechts enkele stappen een intelligente smarthomebesturing. Het Homematic IP access point is de centrale unit van het Homematic IP-smarthomesysteem en communiceert via het Homematic IP-zendprotocol. U kunt tot 120 Homematic IP-apparaten op het access point inleren. Alle apparaten van het systeem kunnen handig en afzonderlijk via een smartphone met de Homematic IP App worden geconfigureerd. Welke functies binnen het Homematic IP-systeem in combinatie met andere componenten mogelijk zijn, vindt u in de Homematic IP-gebruikershandleiding. Alle technische documenten en updates vindt u in de actuele versie op www.homematic-ip.com.

5 Werking en overzicht van het apparaat

Het Homematic IP access point is de centrale unit van het Homematic IP Systeem.

Het apparaat verbindt de smartphone via de Homematic IP-cloud met de Homematic IP-apparaten en stuurt configuratie- en bedieningscommando's vanuit de app naar de Homematic IP-apparaten. Zo kunt u uw smart-home-besturing altijd en overal heel eenvoudig aan uw behoeften aanpassen.

Overzicht apparaten:

- (A) Systeemtoets en ledje
- (B) QR-code en apparaatnummer (SGTIN)
- (C) Schroefgaten
- (D) Interface: Netwerkkabel
- (E) Interface: Netadapter

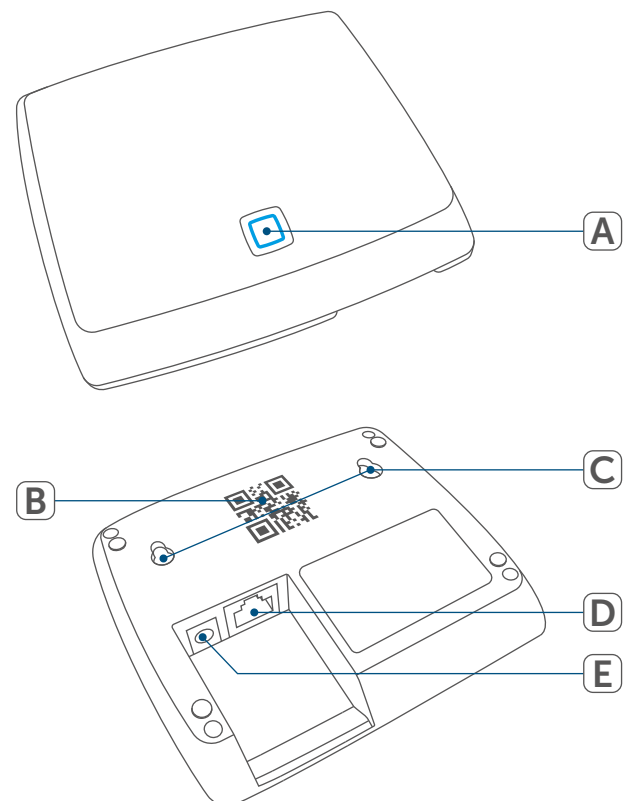

Afbeelding 1

6 Inbedrijfstelling

In dit hoofdstuk komt u stap voor stap te weten hoe u uw Homematic IP-systeem met succes in gebruik kunt nemen.

Installeer eerst de Homematic IP-app op uw smartphone en neem het access point in gebruik zoals in de volgende paragraaf is beschreven. Na de succesvolle ingebruikname van het access point kunt u Homematic IP-apparaten toevoegen en in uw systeem integreren.

6.1 Access point installeren en monteren

i De Homematic IP-app is beschikbaar voor iOS en Android en kan in de betreffende App Store gratis worden gedownload.

- Download de Homematic IP-app in de App Store en installeer deze op uw smartphone.
- Start de app.
- Positioneer het Access Point in de buurt van uw router en een stopcontact.

i Houd bij het positioneren van het Homematic IP access point een minimumafstand van 50 cm tot uw WLAN-router aan.

- Verbind het access point via de meegeleverde netwerkkabel (F) met de router en voorziet uw apparaat via de meegeleverde netadapter (G) van stroom.

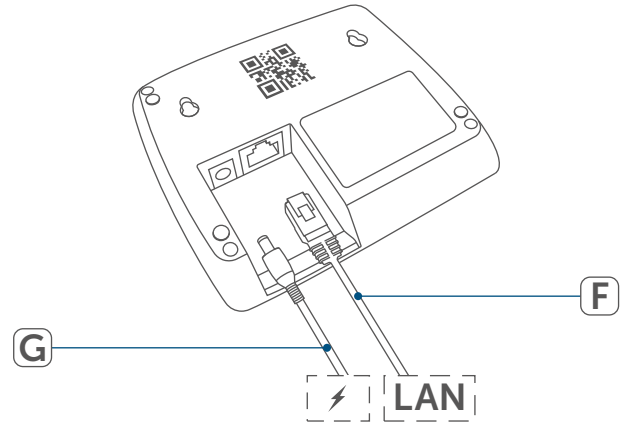

Afbeelding 2

- Scan de QR-code (B) aan de achterkant van het access point. U kunt het apparaatnummer (SGTIN) (B) van het access point ook handmatig in de app invoeren.

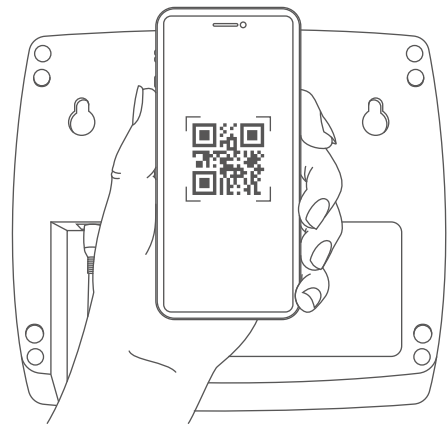

Afbeelding 3

- Als het ledje van uw access point permanent blauw oplicht, bevestig dit dan in de app.

i Bij een ander knippergedrag van het ledje volgt u de instructies in de app of (zie '7.3 Foutcodes en knipperreeksen' op pagina 57).

- Het Access Point wordt op de server geregistreerd. Dit kan enkele minuten duren. Een ogenblik geduld a.u.b.
- Druk bij een succesvolle registratie ter bevestiging kort op de systeemtoets van uw access point.
- Het inleren wordt uitgevoerd.
- Het access point is nu geïnstalleerd en onmiddellijk gebruiksklaar.

6.2 Eerste stappen: Apparaten inleren en ruimtes toevoegen

Zodra uw Homematic IP access point en de Homematic IP-app gebruiksklaar zijn, leert u andere Homematic IP-apparaten in en wijst u deze via de app aan ruimtes toe.

- Tik in de app op het symbool van het hoofdmenu rechtsonder op het homescreen en selecteer het menupunt 'Apparaat inleren'.
- Sluit de voeding op het in te leren Homematic IP-apparaat aan om de inleermodus te activeren. Meer informatie hierover vindt u in de bedieningshandleiding van het betreffende apparaat'.
- Volg stap voor stap de instructies in de app.
- Kies de gewenste oplossing voor uw apparaat.
- Geef in de app tot slot een naam aan het apparaat en maak een nieuwe ruimte aan of wijs het apparaat aan een bestaande ruimte toe.



Selecteer de apparaatnamen heel zorgvuldig om bij het gebruik van meerdere apparaten van hetzelfde type een duidelijke toewijzing te kunnen uitvoeren. U kunt de namen van de apparaten en ruimtes altijd weer wijzigen.

6.3 Bediening en configuratie

Als u uw Homematic IP-apparaten met succes hebt ingeleerd en ruimtes hebt toegevoegd, kunt u uw Homematic IP-systeem gemakkelijk bedienen en configureren. Meer informatie over de bediening van de app en configuratie van het Homematic IP-systeem vindt u in de Homematic IP-gebruikershandleiding (te vinden in de downloadsectie van de website

www.homematic-ip.com).

7 Storingen oplossen

7.1 Commando niet bevestigd

Als minstens één ontvanger een commando niet bevestigt, dan is er mogelijk een radiostoring (zie '10 Algemene instructies voor de draadloze werking' op pagina 59). De foute overdracht wordt in de app weergegeven en kan de volgende oorzaken hebben:

- De ontvanger is niet bereikbaar.
- De ontvanger kan het commando niet uitvoeren (lastuitval, mechanische blokkering enz.).
- De ontvanger is defect.

7.2 Duty cycle

De duty cycle beschrijft een wettelijk geregelde begrenzing van de zendtijd van apparaten in het 868MHz-bereik. Het doel van deze regeling is om de werking van alle in het 868MHz-bereik werkende apparaten te garanderen. In het door ons gebruikte frequentiebereik van 868 MHz bedraagt de maximale zendtijd van elk apparaat 1% van een uur (dus 36 seconden per uur). De apparaten mogen bij het bereiken van de 1%-limiet niet meer zenden, tot deze tijdelijke begrenzing weer voorbij is. In overeenstemming met deze richtlijn worden Homematic IP apparaten 100% conform de norm ontwikkeld en geproduceerd.

In het normale bedrijf wordt de duty cycle doorgaans niet bereikt. In bepaalde situaties kan dit bij de inbedrijfstelling of eerste installatie van een systeem wel het geval zijn wanneer meerdere en zendintensieve inleerprocessen actief zijn. Een overschrijding van de duty cycle-limiet kan zich uiten door het tijdelijk niet functioneren van het apparaat. Na korte tijd (max. 1 uur) werkt het apparaat weer normaal.

7.3 Foutcodes en knipperreeksen

Knippercode	Betekenis	Oplossing
Permanent oranje branden	Access point start	Wacht kort af en let op het volgende knippergedrag.
Snel blauw knipperen	Verbinding met de server wordt opgebouwd	Wacht tot de verbinding is opgebouwd en het ledje permanent blauw brandt.
Permanent blauw branden	Standaardmodus, verbinding met de server opgebouwd	U kunt met de bediening doorgaan.
Snel geel knipperen	Geen verbinding met het netwerk of de router	Verbind het access point met het netwerk / de router.
Permanent geel branden	Geen internet- of serververbinding	Controleer de internetverbinding en evt. de firewall-instellingen.
Permanent turkoois branden	Routerfunctie actief (bij gebruik van meerdere access points / centrales)	U kunt met de bediening doorgaan.
Snel turkoois knipperen	Geen verbinding met de centrale (bij gebruik met CCU3)	Controleer de verbinding van uw centrale met het netwerk
Afwisselend lang en kort oranje knipperen	Update wordt uitgevoerd	Wacht tot de update werd voltooid.
Snel rood knipperen	Fout bij de update	Controleer de server- en internetverbinding. Herstart het access point.
Snel oranje knipperen	Vorbereidende fase voor het resetten naar de fabrieksinstellingen	Houd de systeemtoets opnieuw 4 s ingedrukt, tot het ledje groen begint te branden.
1x lang groen branden	Resetten bevestigd	U kunt met de bediening doorgaan.
1x lang rood branden	Resetten mislukt	Probeer het opnieuw.

8 Herstellen van de fabrieksinstellingen

De fabrieksinstellingen van het access point en van de volledige installatie kunnen worden hersteld. De volgende bewerkingen zijn mogelijk:

- **Resetten van het access point:**
Hier worden alleen de fabrieksinstellingen van het access point hersteld. De installatie blijft verder bestaan.
- **Resetten en wissen van de volledige installatie:**
Hier wordt de volledige Homematic IP-installatie gereset. De app moet daarna gedeïnstalleerd en opnieuw geïnstalleerd worden. De fabriekstoestand van uw verschillende Homematic IP-apparaten moet eveneens opnieuw worden hersteld om het opnieuw inleren mogelijk te maken.

8.1 Resetten van het access point

Ga als volgt te werk om de fabrieksinstellingen van het access point te herstellen:

- Koppel het access point los van de stroomvoorziening door de netadapter uit het stopcontact te trekken.
- Sluit de netadapter weer aan en houd tegelijkertijd de systeemtoets gedurende 4 s ingedrukt tot het ledje snel oranje begint te knipperen.
- Laat de systeemtoets weer los.
- Houd de systeemtoets opnieuw 4 s ingedrukt, tot het ledje groen begint te branden. Bij het rood oplichten probeert u het opnieuw.

- Laat de systeemtoets weer los om het herstel van de fabrieksinstellingen te voltooien.

Het apparaat voert een herstart uit en het access point wordt gereset.

8.2 Resetten en wissen van de volledige installatie

 Bij het resetten moet het access point met de cloud verbonden zijn, zodat de gegevens volledig kunnen worden gewist. Dit betekent dat de netwerkkabel tijdens het proces aangesloten blijft en het ledje vervolgens permanent blauw moet branden.

Om de fabrieksinstellingen van de volledige installatie te resetten, moet de voordien beschreven procedure twee keer binnen 5 minuten na elkaar worden uitgevoerd:

- Reset het access point zoals hierboven beschreven.
- Wacht minstens 10 seconden tot het ledje weer permanent blauw brandt.
- Voer onmiddellijk daarna het resetten voor de tweede keer uit door het access point opnieuw van de stroomvoorziening los te koppelen en alle voordien beschreven stappen te herhalen.

Na deze tweede herstart wordt uw systeem volledig gereset.

9 Onderhoud en reiniging

 Het apparaat is voor u onderhoudsvrij. Laat het onderhoud of reparaties over aan een vakman.

Reinig het apparaat met een zachte, schone, droge en pluisvrije doek. Voor het verwijderen van sterke verontreinigingen kan de doek licht met lauw water worden bevochtigd. Gebruik geen oplosmiddelhoudende reinigingsmiddelen. Deze kunnen de kunststof kast en opschriften aantasten.

10 Algemene instructies voor de draadloze werking

De draadloze communicatie wordt via een niet-exclusief communicatiekanaal gerealiseerd, zodat storingen niet kunnen worden uitgesloten. Andere storende invloeden kunnen afkomstig zijn van schakelprocessen, elektromotoren of defecte elektrische apparaten.

 Het bereik in gebouwen kan sterk afwijken van het bereik in het vrije veld. Behalve het zendvermogen en de ontvangsteigenschappen van de ontvangers spelen ook omgevingsinvloeden zoals luchtvochtigheid en de bouwkundige situatie ter plekke een belangrijke rol.

Hierbij verklaart eQ-3 AG, Maiburger Str. 29, 26789 Leer, Duitsland, dat het draadloze apparaattype Homematic IP HmIP-HAP, HmIP-HAP-A in overeenstemming is met de richtlijn 2014/53/EU. De volledige tekst van de EU-conformiteitsverklaring is beschikbaar op het volgende internetadres:

www.homematic-ip.com

11 Verwijdering als afval

Informatie over verwijdering als afval

 Dit symbool betekent dat het apparaat niet weggegooid mag worden met het huishoudelijk afval of restafval en niet in de gele afvalcontainer of gele afvalzak mag worden gedaan.

Om de gezondheid en het milieu te beschermen, bent u verplicht om het product en alle meegeleverde elektronische onderdelen naar een gemeentelijk inzamelpunt voor afgedankte elektrische en elektronische apparatuur te brengen voor een correcte afvalverwerking. Verkopers van elektrische en elektronische apparatuur zijn ook verplicht om oude apparatuur gratis terug te nemen. Door ze apart in te zamelen, levert u een waardevolle bijdrage aan het hergebruik, de recycling en andere vormen van nuttige toepassing van oude apparaten. Wij wijzen u er nadrukkelijk op dat u als eindgebruiker verantwoordelijk bent voor het verwijderen van persoonlijke gegevens uit de afgedankte elektrische en elektronische apparatuur.

Conformiteitsinformatie

 De CE-markering is een label voor het vrije verkeer van goederen binnen de Europese Unie en is uitsluitend bestemd voor de desbetreffende autoriteiten. Het is geen garantie voor bepaalde eigenschappen.

 Met technische vragen m.b.t. het apparaat kunt u terecht bij uw dealer.

12 Technische gegevens

Apparaatcode:	HmIP-HAP, HmIP-HAP-A
Voedingsspanning	
Netadapter (ingang):	100 V-240 V/50 Hz
Opgenomen vermogen netadapter:	2,5 W max.
Voedingsspanning:	5 V _{DC}
Stroomopname:	500 mA max.
Opgenomen vermogen bij stand-by:	1,1 W
Beschermingsgraad:	IP20
Omgevingstemperatuur:	5 tot 35 °C
Afmetingen (b x h x d):	118 x 104 x 26 mm
Gewicht:	153 g
Zendfrequentieband:	868,0-868,6 MHz 869,4-869,65 MHz
Zendvermogen:	10 dBm max.
Ontvangersklasse:	SRD class 2
Typisch bereik in het vrije veld:	400 m
Duty cycle:	< 1% per h / < 10% per h
Netwerk:	10/100 MBit/s, Auto-MDIX

Technische wijzigingen voorbehouden.

Kostenloser Download der Homematic IP App!

Free download of the
Homematic IP app!



Bevollmächtigter des Herstellers:
Manufacturer's authorised representative:

eQ-3

eQ-3 AG
Maiburger Straße 29
26789 Leer / GERMANY
www.eQ-3.de