

Rauchwarnmelder Ei650

inkl. *i*-serie



Ei Electronics®
fire + gas detection

Informationen zu Produkt, Installation, Wartung sowie allgemeine Informationen

Lesen Sie diese Bedienungsanleitung bitte sorgfältig durch und bewahren Sie die Anleitung für den gesamten Nutzungszeitraum des Produkts auf. Das Dokument enthält wichtige Informationen über die Handhabung und Installation Ihres Rauchwarnmelders. Die Bedienungsanleitung ist als Teil des Produkts zu betrachten. Falls Sie den Melder im Auftrag installieren, muss das Dokument dem Hausinhaber übergeben werden. Die Bedienungsanleitung sollte an jeden nachfolgenden Nutzer weitergegeben werden.

Herzlichen Glückwunsch zum Kauf eines Rauchwarnmelders Ei650 von Ei Electronics!

Diesen Rauchwarnmelder können Sie auf jeder Etage eines Gebäudes auf Fluchtwegen, in Fluren und in geschlossenen Räumen installieren, um sich vor Feuer zu schützen. In Küchen und anderen Bereichen, in denen Rauchwarnmelder ungeeignet sind, können Hitzewarnmelder von Ei Electronics installiert werden.

Speziell für den anspruchsvollen Einsatz im professionellen Umfeld wurde die i-serie entwickelt. Ein integrierter Mikroprozessor und die zusätzliche, gelbe Diagnose-LED sorgen dafür, dass im Rahmen der regelmäßigen Wartungsintervalle mögliche Fehlerquellen minimiert und außerplanmäßige Serviceeinsätze vermieden werden.

Die Modelle Ei650C und Ei650iC lassen sich sowohl drahtgebundenen als auch drahtlos vernetzen, um im Gefahrfall eine Alarmierung im gesamten Haus sicherzustellen. Zur drahtlosen Vernetzung werden spezielle Funkmodule (Ei650M / Ei600MRF) verwendet. Die Module müssen separat erworben werden.

Die Modelle Ei650W und Ei650iW können ausschließlich durch Einsatz von Funkmodulen miteinander vernetzt werden. (wie oben beschrieben)

Die Modelle Ei650 und Ei650i sind Stand-alone Rauchwarnmelder, die weder drahtgebunden noch mittels Funk vernetzt werden können. (siehe auch Tabelle 1)

Tabelle 1

Ei650				
Modell	drahtvernetzbar	funkkompatibel	Optionales Funkmodul	
Ei650	Nein	Nein	Nein	
Ei650W	Nein	Ja	Ei650M / Ei600MRF	
Ei650C	Ja	Ja	Ei650M / Ei600MRF	
Ei650 i-serie:				
Modell	drahtvernetzbar	funkkompatibel	Optionales Funkmodul	
Ei650i	Nein	Nein	Nein	
Ei650iW	Nein	Ja	Ei650M / Ei600MRF	
Ei650iC	Ja	Ja	Ei650M / Ei600MRF	

Achtung - Attention - Attenzione

Dieses Produkt ist ausschließlich für den Verkauf im deutschsprachigen Raum bestimmt. Rechtliche Ansprüche in anderen Ländern entfallen. Sollten Sie das Produkt anderswo erworben haben, returnieren Sie es bitte an den Händler, bei dem Sie es gekauft haben.

This product is intended exclusively for sale in German-speaking countries. Legal claims in any other countries shall be excluded. If you acquired the product elsewhere, please return it to the dealer where you purchased it.

Ce produit est en vente exclusivement dans l'espace germanophone. Personne ne pourra donc faire valoir un droit dans d'autres pays. Si vous avez acheté le produit ailleurs, veuillez le retourner au détaillant auprès duquel vous l'avez acheté.

Questo prodotto è destinato esclusivamente per la vendita nei paesi di lingua tedesca. Non è possibile far valere pretese legali in altri paesi. Se avete acquistato il prodotto altrove, si prega di ritornarlo al rivenditore presso il quale è stato acquistato.

INHALT

1. Kurzanleitung	5	5.3. Stromversorgung – Überwachung	23
2. Standortwahl	7	5.4. Reinigen des Warmmelders	24
2.1. Funktionsweise		5.5. Automatischer Selbsttest	25
Rauch- und Hitzewarmmelder	7	5.6. Staub & Verunreinigung durch Insekten	25
2.2. Standort	8	5.7. Austausch eines Warmmelders	26
2.3. Positionierung	11		
3. Installation	14	6. Signal-Interpretation	27
4. Vernetzung	18	6.1. Normalbetrieb	27
4.1. Drahtnetz	18	6.2. Fehleranzeige	29
4.2. Funknetz	20	6.3. Diagnostik	32
5. Test, Wartung und Funktionsbereitschaft	21	7. Fehlersuche	34
5.1. Test-/Stummschaltknopf zur Kontrolle von Falschalarmen	21	8. Brandschutzhinweise	35
5.2. Manuelles Prüfen des Warmmelders	22	9. Service	38
		10. Garantie	39
		11. Kontakt	40

1. Kurzanleitung

1

SUCHEN SIE DEN RICHTIGEN MONTAGEORT

BEFESTIGEN SIE DIE MONTAGEPLATTE AN DER DECKE

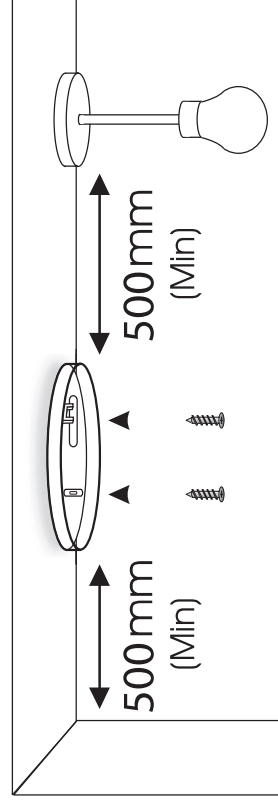

DER WARMMELDER SOLLTE AN DER DECKE UND MINDESTENS 500 MM VON WÄNDEN & HINDERNISSEN ENTFERNT MONTIERT WERDEN, IDEALERWEISE IN DER RAUMMITTE

2

PLATZIEREN SIE DEN WARMMELDER & DREHEN SIE IHN AUF DEN SOCKEL

DURCH DREHEN DES GERÄTS AUF DEN SOCKEL WIRD DIE BATTERIE AUTOMATISCH ANGESCHLOSSEN

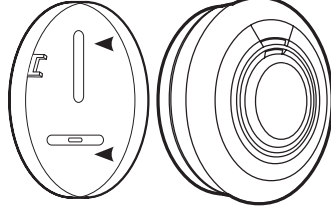

3

MELDER PRÜFEN

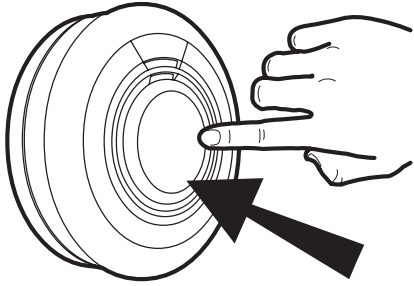

DRÜCKEN SIE DEN TESTKNOPF.
PRÜFEN SIE DEN MELDER IN
REGELMÄßIGEN ABSTÄNDEN.

2. Standortwahl

2.1. Funktionsweise Rauch- und Hitzewarnmelder

Bevor ein Rauchwarnmelder Alarm auslöst, muss eine ausreichende Menge Rauch in die Rauchkammer eingetreten sein. Um schnell reagieren zu können, sollte sich der Rauchwarnmelder in einem Abstand von nicht mehr als 7,5 Metern vom Brandherd befinden. Die Geräte müssen an Orten installiert werden, von denen aus sie im gesamten Gebäude zu hören sind, damit im Gefahrfall alle Bewohner aufwachen und rechtzeitig fliehen können. Ein einzelner Rauchwarnmelder kann bei ordnungsgemäßer Installation begrenzten Schutz bieten, aber in den meisten Häusern sind zwei oder mehrere (vorzugsweise vernetzte) Geräte erforderlich, um sicherzustellen, dass die Warnung frühzeitig erfolgt. Für optimalen Schutz sollten Sie in allen Räumen einen Rauchwarnmelder installieren, in denen möglicherweise Feuer ausbrechen kann (mit Ausnahme von Küche und Badezimmer).

Der erste zu montierende Rauchwarnmelder sollte zwischen dem Schlafzimmer und dem wahrscheinlichsten Brandherd (beispielsweise Wohnzimmer) installiert werden. Er sollte sich aber nicht weiter als 7,5 Meter von der Tür eines Raumes befinden, in dem ein Feuer ausbrechen und den Fluchtweg blockieren könnte.

Hitzewarnmelder geben Alarm, wenn die Temperatur am Warnmelder 58 °C erreicht.

Sie werden daher für die Installation in Küchen, Garagen, Heizungsräumen und anderen Bereichen empfohlen, in denen normalerweise ein hohes Aufkommen an Dämpfen, Rauch oder Staub zu verzeichnen ist. An diesen Orten können Rauchwarnmelder nicht ohne das Risiko zahlreicher unerwünschter Alarme installiert werden. Ein Hitzewarnmelder sollte ausschließlich in Räumen verwendet werden, die an Fluchtwege angrenzen, in Verbindung mit Rauchwarnmeldern in diesen Fluchtwegen.

2.2. Standort

Empfohlener Schutz

Überprüfen Sie zuerst, ob es in Ihrem Bundesland eine gesetzliche Vorschrift für die Installation von Rauchwarnmeldern gibt. Sollte das der Fall sein, befolgen Sie bitte diese Vorschriften. Wenn es keine gesetzliche Regelung gibt, können Sie der DIN 14676 detaillierte Hinweise entnehmen. Brandschutzfachleute empfehlen, dass Rauchwarnmelder in allen Räumen, Fluren und Korridoren installiert werden sollten (außer in den zu vermeidenden Räumen, z.B. Küche und Bad).

Mehrstöckige Wohnhäuser

Wenn es in Ihrem Haus mehr als ein Stockwerk gibt, sollte mindestens ein Warnmelder auf jeder Ebene installiert werden (siehe Abbildung 1). Vorzugsweise sollten die Warnmelder vernetzt werden (falls die Funktion am Gerät vorhanden ist), damit die Warnung im gesamten Gebäude erfolgen kann. Leicht zu installierende Funkmodule sind dafür ideal, da die Warnmelder per Funk miteinander verbunden werden – es ist keine Verdrahtung erforderlich.

Für einen verbesserten Schutz sollten Sie Hitzewarmer in Küchen, Garagen, Heizungsräumen usw. positionieren. Hier sind Rauchwarmer ungeeignet.

Abbildung 1 zeigt, an welchen Stellen Hitze- und Rauchwarmer in einem typischen zweistöckigen Haus montiert werden sollten. Beachten Sie bitte die Abstände in Abbildung 1 und 2 – sie stellen das frühzeitige Erkennen eines Feuers sicher und dass eine Warnung auch gehört werden kann.

Einstöckige Wohnhäuser

Wenn das Gebäude nur ein Stockwerk besitzt, platzieren Sie mindestens einen Rauchwarmer in jedem Flur oder Korridor. Ein Installationsbeispiel sehen Sie in Abbildung 2. In Gebäuden mit mehr als einem Schlafzimmer, sollten außerdem Rauchwarmer zwischen den Schlafzimmern und dem Wohnzimmer platziert werden. Hitzewarmer sollten in der Küche und Garage platziert werden.

Prüfen, ob der Alarm zu hören ist

Überprüfen Sie anhand von aktivierten Meldern an den vorgesehenen Standorten, ob der Alarm bei geschlossener Tür in jedem Schlafzimmer zu hören ist – auch bei laufender Musik oder Fernsehgeräuschen. Die TV-/Audiosysteme sollten auf eine angemessene Zimmerlautstärke eingestellt werden. Denn wenn Sie das Alarmsignal aufgrund anderer Geräusche nicht hören können, besteht die Gefahr, dass Sie im Ernstfall nicht aufwachen. Die Vernetzung der Warmer per Draht oder Funk (falls die jeweilige Funktion vorhanden ist) stellt sicher, dass ein Alarm im gesamten Gebäude zu hören ist.

2.3. Positionierung

Deckenmontage

Heißer Rauch steigt auf und verteilt sich an der Zimmerdecke. Daher wird für die Montage von Warnmeldern eine zentrale Deckenposition empfohlen. In den Ecken „steht“ die Luft und bewegt sich nicht, daher dürfen Rauchwarnmelder nicht in Ecken installiert werden. Halten Sie mindestens 500 mm Abstand von Wänden und Zimmerecken (siehe Abbildung 3). Halten Sie zusätzlich mindestens 500 mm Abstand zu Leuchten oder anderen dekorativen Objekten ein, die den Rauch am Eintreten in den Rauchwarnmelder hindern könnten.

Abbildung 3



Abbildung 4



Hinweise zur Wandmontage

Unter folgenden Bedingungen dürfen Rauchwarnmelder (RWM) im mittleren Drittel der längeren Seite eines Raumes an der Wand montiert werden:

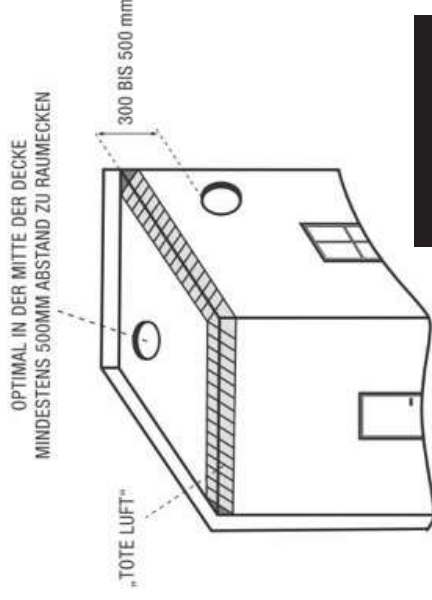
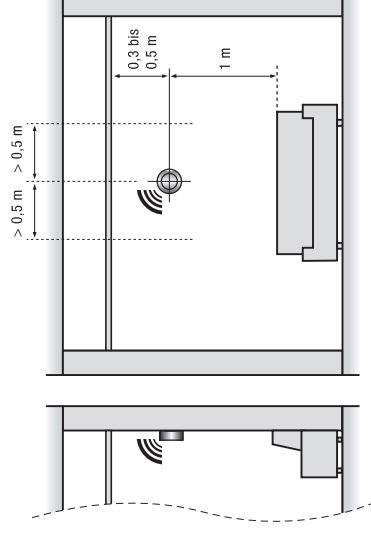
- nicht ausreichende Festigkeit der Decke
- Flure $\leq 6\text{m}^2$ (wenn mit einer erhöhten Anzahl von Täuschungsalarmen zu rechnen ist)
- Küchen, die als Fluchtweg dienen

Folgende Abstände zu Wänden, Zimmerdecke und Einrichtungsgegenständen müssen eingehalten werden:

- 0,3m - 0,5 m von der Zimmerdecke
- 1 m unterhalb des RWM
- 0,5 m seitlich vom RWM

Bei schrägen Decken

In Räumen mit Deckenneigungen $> 20^\circ$ zur Horizontalen können sich in der Deckenspitze Wärmepolster bilden, die den Rauchzutritt zum Rauchwarnmelder behindern. Daher sind in diesen Räumen die Rauchwarnmelder mindestens 0,5m und höchstens 1m von der Deckenspitze entfernt zu montieren (siehe Abbildung 5).

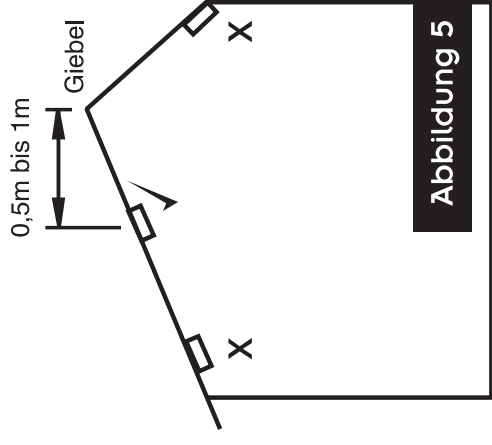

Ungeeignete Installationsorte

Platzieren Sie die Rauchwarnmelder NICHT in folgenden Bereichen:

- Badezimmer, Küchen, Duschräume, Garagen oder andere Räume, in denen der Alarm durch Dampf, Kondensation, normalen Rauch oder Dunst ausgelöst werden kann.
- Platzieren Sie die Rauchwarnmelder nicht in staubigen oder schmutzigen Bereichen, da sich die Staubpartikel in der Rauchkammer ansammeln und die Geräteleistung beeinträchtigen können. Auch das Insektenschutzgitter kann dadurch blockiert und der Rauch am Eintritt in die Rauchkammer gehindert werden.
- Vermeiden Sie Bereiche, in denen es viele Insekten gibt. Kleine Insekten, die in die Rauchkammer eindringen, können einen unerwünschten Alarm auslösen.

- Orte, an denen die normale Temperatur über 40 °C steigen oder unter 0 °C fallen kann (z. B. nicht isolierte Dachböden, Heizungskeller, direkt über Öfen oder Wasserkochern usw.). Hitze bzw. Dampf können einen unerwünschten Alarm auslösen.
- In der Nähe von dekorativen Objekten, Türen, Beleuchtungskörpern, Fensterleisten usw., die den Rauch bzw. die Hitze am Eintritt in den Warmmelder hindern können.
- An Oberflächen, die normalerweise wärmer oder kälter als der Rest des Raumes sind (z. B. Dachgeschosklappen). Durch die Temperaturunterschiede können Rauch oder Hitze möglicherweise nicht bis zum Warmmelder vordringen.
- Neben oder direkt auf Heizgeräten oder Klimaanlage, Fenstern, Wandlüftungen usw., die die Richtung des Luftstroms ändern.
- In sehr hohen oder ungünstigen Bereichen (z. B. über Treppenträumen), in denen der Warmmelder schwer zu erreichen ist (zum Testen und Stummschalten).
- Positionieren Sie den Warmmelder mindestens 1 m von hellkeitsgeregelten Leuchten und Verkabelungen entfernt, da einige Dimmer Störungen verursachen können.
- Positionieren Sie kabelvernetzte Warmmelder in einem Abstand von mindestens 1,5 m von Leuchtstoffröhren und verlegen Sie die Verkabelung mindestens 1 m entfernt, da das Gerät durch elektrische „Störungen“ und/oder das Flackern beeinträchtigt werden kann.

3. Installation

Durchführung der Installation

1. Wählen Sie einen Installationsort, der der Empfehlung aus Abschnitt 2 entspricht.
2. Entfernen Sie die Montageplatte vom Rauchwarnmelder, indem Sie ihn gegen den Uhrzeigersinn drehen (siehe Abbildung 6).
3. Platzieren Sie die Montageplatte auf der Decke, genau dort, wo Sie den Warnmelder montieren möchten. Markieren Sie mit einem Bleistift die Stelle für die beiden Schraubenlöcher.
4. Verwenden Sie bei der drahtgebundenen Vernetzung von Warnmeldern ein geeignetes, doppeladriges Kabel an den markierten Stellen der einzelnen Warnmelder. Stellen Sie die Verbindung zum Warnmelder her (siehe Abschnitt 4).

DREHEN SIE DAS GERÄT GEGEN DEN UHRZEIGERSINN

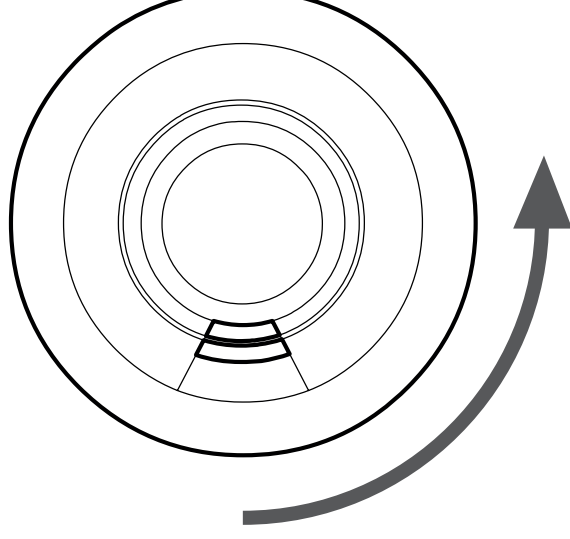

DAS GERÄT LÖST SICH NICHT - MÖGLICHERWEISE IST ES EINGRIFFSSICHER MONTIERT - SIEHE ABBILDUNG 8c

Abbildung 6

5. Achten Sie darauf, keine elektrischen Kabel in der Decke zu treffen und bohren Sie mit einem 5,0 mm Bohrer in die Mitte der markierten Positionen. Drücken Sie die beiliegenden Kunststoffdübel in die Bohrlöcher. Schrauben Sie die Montageplatte an die Decke. **Falls Sie sich für eine andere Montageart entscheiden, muss eine dauerhafte Verbindung zwischen Warmmelder und Decke sichergestellt sein.**

Bei Rauchwarnmeldern mit Funkmodul sollten diese mit den Antennen in der gleichen Ausrichtung (d. h. im Wesentlichen parallel) montiert werden. Dafür sollte man sich einen Gebäudeteil – z. B. die vordere Hauswand – auswählen und anschließend die Installation aller Montageplatten danach ausrichten (siehe Abbildung 7).

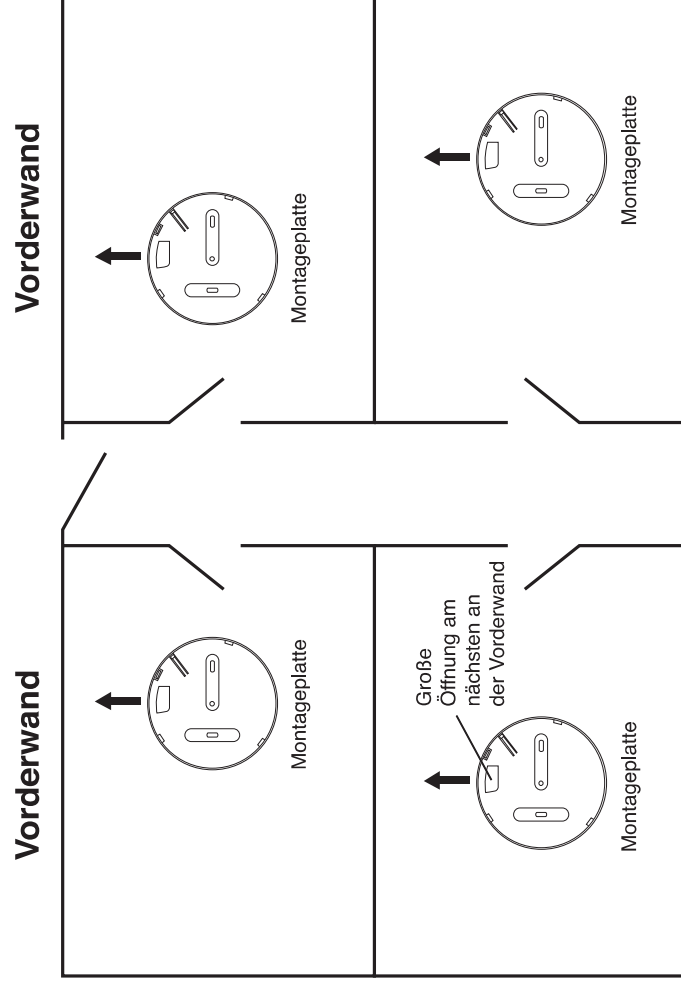

Richten Sie alle Montageplatten in der gleichen Richtung aus

Abbildung 7

6. Richten Sie den Warnmelder vorsichtig auf dem Sockel aus, drücken & drehen Sie ihn behutsam darauf. Installieren Sie alle anderen Warnmelder auf gleiche Weise.
7. Drücken Sie den Testknopf bei jedem Warnmelder, um sicherzustellen, dass das Gerät funktioniert (Abbildung 8).
8. Für drahtgebundene Warnmelder lesen Sie Abschnitt 4.1
9. Bei funkvernetzten Warnmeldern nehmen Sie bitte die Broschüre „Funkmodule für batteriebetriebene Rauchwarnmelder Serie Ei650“ zur Hand.



Abbildung 8

Installieren Sie alle anderen Warnmelder auf die gleiche Weise.

Sicherung der Warnmelder gegen Eingriffe (bei Bedarf)

Der Warnmelder kann manipulationssicher gemacht werden, um das unberechtigte Entfernen des Gerätes zu verhindern.

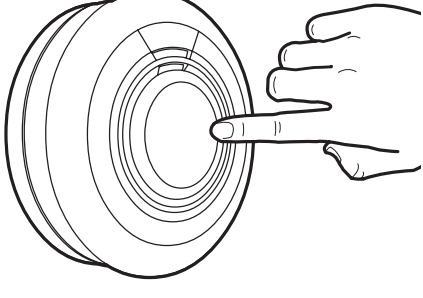
Brechen Sie den kleinen Steg am Sockel heraus, wie in Abbildung 9a dargestellt.

Um den Warnmelder von der Decke zu entfernen, muss der Haken mit Hilfe eines kleinen Schraubenziehers gelöst (drücken Sie den Haken zur Decke) und der Warnmelder anschließend abgedreht werden (siehe Abbildung 9b).

Falls erforderlich, kann der Warnmelder auch mit einer gewindeschneidenden Schraube Nr. 2 oder Nr. 4 (2 bis 3 mm Durchmesser – nicht im Lieferumfang enthalten) mit einer Länge von 6 bis 8 mm zusätzlich gesichert werden (siehe Abbildung 9d). So werden Warnmelder und Montageplatten fest miteinander verbunden (siehe Abbildung 9c). Befestigen Sie zunächst den Warnmelder auf der Montageplatte.

Stecken Sie die Schraube (nicht im Lieferumfang enthalten) in die in Abbildung 9c dargestellte „U“-förmige Vertiefung und schrauben Sie sie fest hinein. Um den Warmmelder von der Decke abzunehmen, entfernen Sie zuerst die Schraube und drehen Sie ihn anschließend gegen den Uhrzeigersinn.



Abbildung 9a



Abbildung 9b

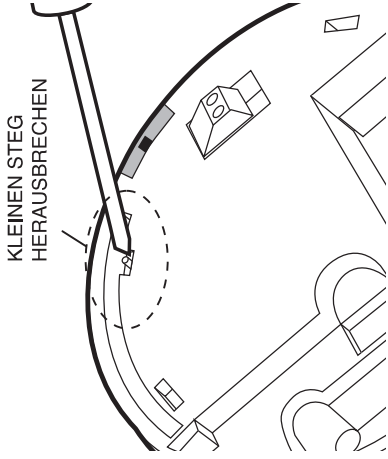

Abbildung 9c

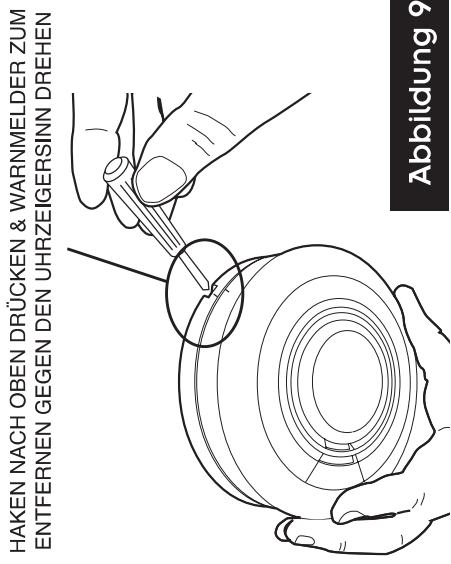

Abbildung 9d

4. Vernetzung

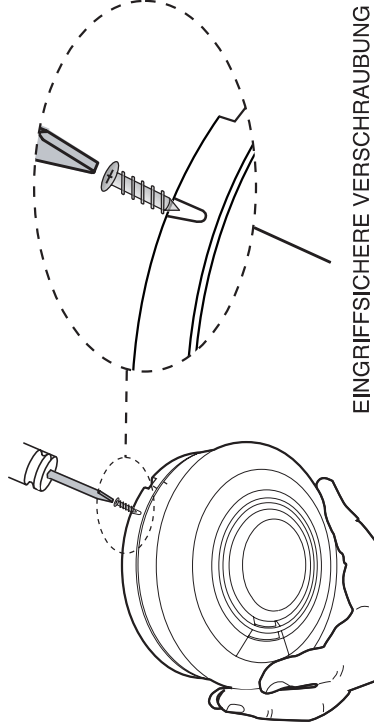
4.1. Drahtvernetzung

Wir empfehlen, maximal 12 Rauch- und/oder Hitzewarmler miteinander zu verbinden, sodass bei Detektion eines Brandes durch ein Gerät alle anderen Geräte ebenfalls eine Warnung geben – (siehe Tabelle 1 für Warmler mit Option zur drahtgebundenen Vernetzung). Dadurch wird sichergestellt, dass der Alarm im gesamten Gebäude zu hören ist.

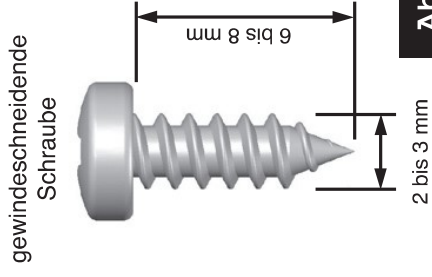

Abbildung 10a



Abbildung 10b

Schließen Sie kein anderes Gerät an, da es den Warmler beschädigen oder dessen Leistung beeinträchtigen könnte. Es dürfen maximal 250 m doppeladriger Lizenzsignaldraht mit 0,5 mm bis 0,75 mm verwendet werden (maximaler Widerstand zwischen den Detektoren: 50 Ohm).

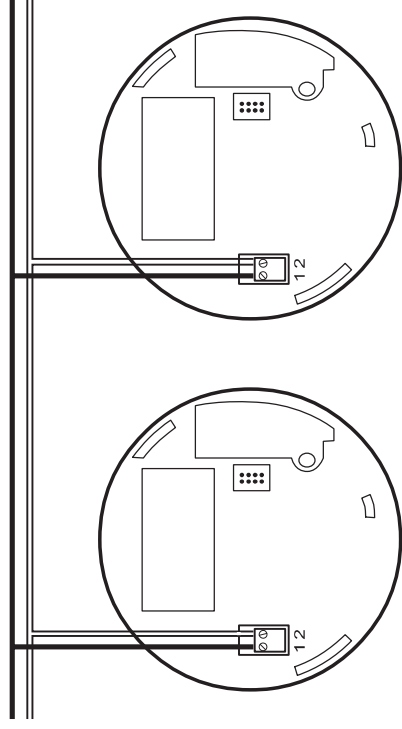
Die Warmmelder werden durch die Verkabelung aller mit „1“ markierten Anschlussklemmen miteinander verbunden – sowie aller mit „2“ markierten Anschlussklemmen (siehe Abbildung 10a). Hinweis: Zugluft aus Verkabelungsöffnungen, Kabelkanälen oder Montageboxen/-löchern kann den Rauch aus der Detektorkammer weggleiten, sodass diese nicht mehr empfindlich anspricht. Es ist extrem wichtig, dass alle Deckenöffnungen mit Silikon oder vergleichbarem Dichtungsmittel geschlossen werden.

1. Verlegen Sie das doppeladrigte Kabel an die Installationsorte der Warmmelder.
2. Ziehen sie das Kabel durch die Öffnungen in der Montageplatte (bevor Sie diese an die Decke schrauben), siehe Abbildung 10b.
3. Wenn Sie die Verkabelung entlang der Oberfläche verlegen, brechen Sie einfach die beiden Aussparungen heraus (siehe Abbildung 11a).

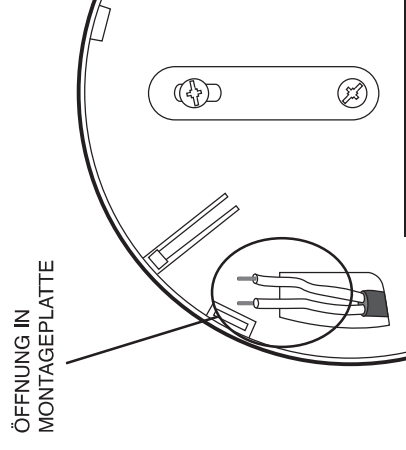

Abbildung 11a

Abbildung 11b

4. Heben Sie den Anschlussklemmenblock mit einem kleinen Schraubendreher vertikal heraus (siehe Abbildung 11b). Befestigen Sie die Kabel im Anschlussklemmenblock.

5. Schrauben Sie die beiden Kabeladern im Anschlussklemmenblock fest (siehe Abbildung 11b). Drücken Sie den Anschlussklemmenblock anschließend vorsichtig zurück auf die beiden Sockelstifte.
6. Drehen Sie den Warnmelder im Uhrzeigersinn auf die Montageplatte, bis er einrastet. Installieren und verbinden Sie alle anderen Warnmelder auf die gleiche Weise.
7. Prüfen Sie nun den ersten Warnmelder durch Drücken und Halten des Testknopfes (das kann bis zu 5 Sekunden dauern). Die Rote LED blinkt alle 0,5 Sekunden und alle Warnmelder sollten auslösen (Hinweis: Nach Loslassen des Testknopfes verstummt dieser Warnmelder, wobei die verbundenen Warnmelder drei Sekunden länger einen Ton von sich geben. Hierdurch kann eine Person feststellen, ob die Verbindung der Warnmelder funktioniert). Prüfen Sie alle anderen Warnmelder auf die gleiche Weise.

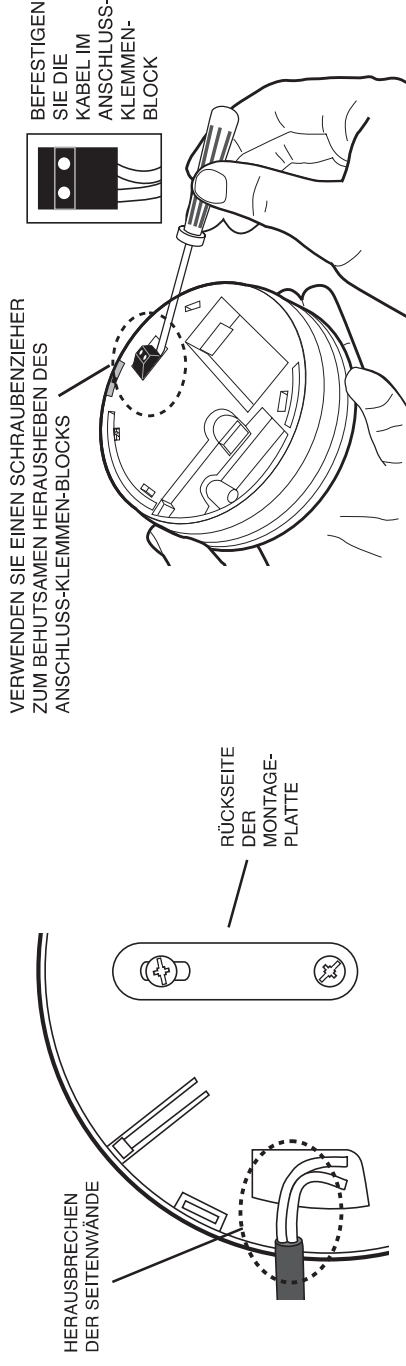
Hinweis: Die Warnmelder sollten nur im Rahmen eines in sich geschlossenen Wohnbereiches einer Familie oder Gruppe vernetzt werden. Werden sie mit anderen, benachbarten Wohnbereichen vernetzt, kann es zu Falschalarmen führen. Denn nicht jeder Bewohner wird wissen, ob beispielsweise ein anderer die Geräte gerade prüft oder ob möglicherweise Kochdämpfe in einer anderen Wohnung einen unerwünschten Alarm ausgelöst haben.

4.2. Funkvernetzung

Die Modelle Ei650W, Ei650C, Ei650iW und Ei650iC können wahlweise auch drahtlos per Funk vernetzt werden. Dazu benötigen Sie das Funkmodul Ei650M / Ei600MRF. Es wird einfach auf der Rückseite des Rauchwarnmelders eingesteckt. Dadurch wird sichergestellt, dass bei Detektion eines Feuers durch einen Warnmelder alle miteinander vernetzten Geräte auslösen und der Alarmton im gesamten Haus zu hören ist.

5. Test, Wartung & Funktionsbereitschaft

Ihr Warnmelder ist ein lebensrettendes Gerät und muss regelmäßig getestet werden.

5.1. Manuelles Prüfen des Warnmelders

Um die Funktionsfähigkeit sicherzustellen wird empfohlen, den Warnmelder direkt nach der Installation zu testen. Danach sollte in regelmäßigen Abständen (z.B. 1x pro Jahr) eine Funktionsprüfung erfolgen.

Dadurch werden Sie und Ihre Familie mit dem Warnmelder-Signal vertraut gemacht.

- Halten Sie den Testknopf gedrückt, bis der Alarm ertönt und die rote LED blinkt (siehe Abbildung 8). Der Warnmelder wird kurz nach dem Loslassen des Testknopfes verstummen.
- Wenn die Warnmelder mit Funkmodulen vernetzt sind, halten Sie den Testknopf gedrückt, bis die grüne LED (Funkmodul Ei650M) bzw. die blaue LED (Funkmodul Ei600MRF) auf der Abdeckung des Warnmelders aufleuchtet. Überprüfen Sie, ob alle anderen Warnmelder auslösen.
- Lassen sie den Testknopf los. Der Warnmelder und alle mit ihm vernetzten Geräte sollten verstummen.
- Wiederholen Sie diesen Vorgang bei allen anderen Warnmeldern im System.

WARNUNG: Überprüfen Sie die Funktionen Ihres Warnmelders nicht mit offenem Feuer.

Der Warnmelder könnte Feuer fangen und Einrichtungsgegenstände beschädigt werden. Wir empfehlen, den Funktionstest nicht mit Rauch durchzuführen, da die Ergebnisse irreführend sein können, wenn dafür keine speziellen Geräte verwendet werden.

Beim Drücken des Testknopfes wird der Effekt von Rauch im Rauchwarnmelder simuliert. Daher ist es nicht erforderlich, die Warnmelder mit echtem Rauch zu testen.

Fachfirmen: Sollte eine Fachfirma mit der Wartung beauftragt werden, muss der Funktionstest mindestens 1x jährlich +/- 3 Monate laut DIN 14676 durchgeführt werden.

5.2. Test-/Stummschaltknopf zur Kontrolle von Falschalarmen

Die Rauchwarnmelder besitzen einen kombinierten Test-/Stummschaltknopf, der bei der Kontrolle unerwünschter Alarme hilft.

Wenn der Warnmelder Alarm auslöst, aber keine Anzeichen von Rauch oder anderen Gefahren ersichtlich sind, sollte zunächst trotzdem davon ausgegangen werden, dass der Alarm durch ein Feuer ausgelöst wurde. Das Gebäude muss unverzüglich evakuiert werden. Prüfen Sie, ob Rauch oder Dampf aus einer anderen Quelle, beispielsweise vom Kochen, mittels einer Lüftung oder eines Abzugs am Warnmelder vorbeigeführt wird.

Wenn es häufig unerwünschte Alarme gibt, muss der Rauchwarnmelder möglicherweise neu positioniert werden – in ausreichender Entfernung dieser Fehlerquellen.

Für den Fall, dass sie Warnmelder mit Funkmodulen installiert und diese nicht per Hauscodierung vernetzt haben, empfangen die Funkmodule möglicherweise Alarmsignale von benachbarten Systemen. Dieser Zustand kann ganz einfach mittels Hauscodierung behoben werden – siehe Broschüre „Funkmodule für batteriebetriebene Rauch- & Hitzewarnmelder“.

1. Um den Falschalarm eines Rauchwarnmelders (die rote LED blinkt schnell) abzubrechen, drücken Sie den Test-/Stummschaltknopf. Die Rauchwarnmelder werden für einen Zeitraum von ungefähr 10 Minuten stumm geschaltet. Die rote LED auf der Abdeckung des Rauchwarnmelders blinkt währenddessen alle 8 Sekunden und kennzeichnet damit, dass das Gerät stumm geschaltet wurde.
2. Der Rauchwarnmelder wird am Ende des Stummschaltzeitraums (10 Minuten) zurückgesetzt.
3. Wenn die Nutzung/Anordnung der Küche so gestaltet ist, dass es zu einer inakzeptablen Anzahl von unerwünschten Alarmen kommt, positionieren Sie den Rauchwarnmelder an einer weiter entfernten Stelle, die den Kochdämpfen weniger ausgesetzt ist. Wir empfehlen, in der Küche einen Hitzewarnmelder einzusetzen, um diese unerwünschten Alarme zu vermeiden.

5.3. Stromversorgung – Überwachung

5.3.1. Vorgehensweise beim Piepen eines Warnmelders

1. Falls der Rauchwarnmelder etwa alle 32 Sekunden piept und die rote LED im gleichen Abstand blinkt, bedeutet dies, dass die Lithium-Batterie fast aufgebraucht ist und der Rauchwarnmelder ersetzt werden muss. (Überprüfen Sie das Austauschdatum auf der Geräteseite).
2. Bei Modellen mit 10-Jahres-Lithiumbatterie und Funkmodulen (montiert) – blinkt die grüne LED (Funkmodul Ei650M) bzw. die blaue LED (Funkmodul Ei600MRF) alle 10 Sekunden, wird signalisiert, dass die Funkmodulbatterie aufgebraucht ist und das Funkmodul gewechselt werden muss.

5.3.2. Funkmodul-Warner

Wenn sämtliche Funkwarner jeweils alle 4 Stunden für 2 Sekunden ertönen, heißt das, dass mindestens eine der Batterien im System aufgebraucht ist.

5.4. Reinigen des Warners

Reinigen Sie den Rauchwarner regelmäßig. Verwenden Sie eine weiche Bürste oder den Bürstenaufsatz Ihres Staubsaugers, um Staub und Spinnweben von den Seitenschlitzen zu entfernen, an denen Rauch eintritt. Zur Reinigung der Warner-Abdeckung wischen Sie diese mit einem feuchten Tuch ab und trocknen Sie sie gründlich ab.

WARNUNG: Streichen Sie den Warner nicht mit Farbe an!

Abgesehen von den in dieser Broschüre beschriebenen Wartungs- und Reinigungsarbeiten müssen Sie keine weiteren Servicearbeiten an diesem Produkt durchführen. Erforderliche Reparaturen müssen vom Hersteller durchgeführt werden.

5.5. Rauchwarnmelder – automatischer Selbsttest

Batteriespannung und Elektronikkomponenten werden alle 16 Sekunden getestet mit 3 möglichen Ergebnissen:

- Test OK – Kein Signal
- Stromversorgung schwach – Signalton mit gleichzeitigem LED – Blinken alle 32 Sekunden
- Baukomponente defekt – 2x Signalton mit gleichzeitigem LED-Blinken alle 32 Sekunden.

(Siehe Signalübersicht in Abschnitt 6).

5.6. Staub & Verunreinigungen durch Insekten

Alle Rauchwarnmelder und besonders die optischen (fotoelektronischen) Geräte sind empfindlich gegenüber dem Eindringen von Staub und Insekten, da diese Falschalarme auslösen können.

Bei der Konstruktion der Ei Electronics Warnmelder wurden aktuellste Designerkenntnisse, Materialien und Herstellungsverfahren eingesetzt, um die Einflüsse von Verunreinigungen zu minimieren. Es ist jedoch unmöglich, die Einflüsse von Staub und Insekten vollständig zu eliminieren. Um eine lange Lebensdauer ihres Warnmelders sicherzustellen, sollten Sie dafür sorgen, dass er sauber bleibt und dass sich kein Staub ansammelt. Alle Insekten oder Spinne in unmittelbarer Nähe des Warnmelders sollten unverzüglich entfernt werden. Unter bestimmten Umständen können sich auch bei regelmäßigiger Reinigung Verschmutzungen in der Rauchkammer ansammeln und einen Alarm auslösen. Wenn das eintritt, muss der Rauchwarnmelder gewartet oder ausgetauscht werden. Verunreinigungen entziehen sich der Kontrolle von Ei Electronics, da diese nicht vorhersehbar sind und als normaler Verschleiß gelten. Aus diesem Grund deckt die Garantie keine Verunreinigungen ab.

5.7. Austausch eines Warnmelders

Der gesamte Warnmelder muss getauscht werden, wenn ...

- ... der Warnmelder länger als 10 Jahre installiert war (überprüfen sie das Austauschdatum auf der Garantie).
- ... der Warnmelder beim Drücken des Testknopfes keinen lauten Warnton von sich gibt. Bevor der Warnmelder sicher entsorgt wird, entfernen Sie ihn von der Montageplatte (um die Stromversorgung zu unterbrechen und ein Piepen auf Grund schwachen Batteriezustands zu vermeiden).
- ... der Warnmelder einen schwachen Batteriestatus anzeigt, d.h. er gibt alle 32 Sekunden einen kurzen Piepton ab und gleichzeitig blinkt die rote LED.

nur i-serie: Falls Sie gerade nicht in der Lage sind, das Gerät auszutauschen, können Sie den Testknopf drücken, um den Piepton und die rote LED für 12 Stunden stummzuschalten. Diesen Vorgang können Sie nach Belieben wiederholen.

Der Warnmelder sollte in ihrem örtlichen Recyclingzentrum auf sichere und umweltfreundliche Art und Weise entsorgt werden. Weitere Hinweise dazu erhalten Sie bei den örtlichen Behörden. Legen Sie den Warnmelder niemals ins Feuer.

6. Signal-Interpretation: Normalbetrieb, Fehleranzeigen, Diagnostik

6.1. Normalbetrieb

6.1.1. Inbetriebnahme

Drehen Sie den Warnmelder auf den Sockel, um ihn einzuschalten; die rote LED blinkt ein Mal, wodurch angezeigt wird, dass der Warnmelder erfolgreich eingeschaltet wurde und sich nun im Betriebsmodus bzw. Standby befindet.

6.1.2. Betriebsmodus

Im normalen Betriebsmodus gibt es keine aktiven sichtbaren oder hörbaren Anzeigen, welche die Bewohner stören könnten. Testen Sie den Warnmelder in regelmäßigen Abständen (z.B. 1x pro Jahr), um sicherzustellen, dass er einwandfrei funktioniert.

6.1.3. Regelmäßige Überprüfung mittels Testknopf

Drücken und halten Sie den Testknopf und vergewissern Sie sich, dass die rote LED schnell blinkt und der Alarm auf volle Lautstärke anschwillt.

6.1.4. Detektion von Rauch

Sobald der Warnmelder Rauch detektiert, löst er den Alarm aus (ebenfalls bei allen vernetzten Warnmeldern). Die rote LED des Rauch meldenden Warnmelders blinkt schnell und zeigt dadurch an, dass das Gerät Feuer detektiert hat.

6.1.5. Unerwünschten/Falschalarm stumm schalten

Gelegentlich können Rauchwarnmelder auch durch andere Vorkommnisse aktiviert werden, z. B. durch Staub, Insekten, Kochdünste. Wenn Sie sich sicher sind, dass es sich um einen unerwünschten Alarm handelt, drücken Sie den großen Test-/Stummschaltknopf (z. B. mit einem Besenstiel), um den Alarm für 10 Minuten stumm zu schalten – die rote LED blinkt dann 10 Minuten lang alle 8 Sekunden.

6.1.6. Vernetztes System löst Alarm aus

Bei einem vernetzten System ist es ohne eine Fernbedienung so gut wie unmöglich herauszufinden, welcher Melder den Alarm ausgelöst hat. Im Falle eines echten Brandes ist es kein wirkliches Problem, da die Bewohner das Gebäude schnellstmöglich verlassen sollten. Sollte das System jedoch einen wiederkehrenden unerwünschten Alarm auslösen, ist es extrem wichtig, den entsprechenden Warnmelder zu identifizieren, damit das Problem beseitigt werden kann. Der auslösende Warnmelder kann durch eine schnell blinkende rote LED identifiziert werden. Wenn Sie ihn lokalisiert haben, gehen Sie bitte gemäß Abschnitt 6.1.5 vor.

6.2. Fehleranzeige

6.2.1. Schwache Batterie

Normalerweise hält die Batterie mindestens 10 Jahre, bevor sie teilweise aufgebraucht ist. Überprüfen Sie auf der Geräteseite das Datum, an dem der Warnmelder ausgetauscht werden sollte. Wenn die automatische Selbstüberwachung zu dem Ergebnis kommt, dass die Batterieleistung nachlässt, piept der Warnmelder und gleichzeitig blinkt die rote LED (ca. alle 32 Sekunden), um den Nutzer zu warnen (bei i-serie blinkt die gelbe LED). Dies zeigt an, dass der Warnmelder ersetzt werden muss.

nur i-serie: Falls Sie nicht in der Lage sind, den Warnmelder sofort auszutauschen, drücken Sie den Test-/Stummschaltknopf, um den Piepton und die gelbe LED für 12 Stunden auszuschalten. Diesen Vorgang können Sie mehrfach wiederholen, aber die Batterie sollte so schnell wie möglich ausgetauscht werden.

6.2.2. Verunreinigte Rauchkammer

Sollte der Warnmelder Alarm auslösen, ohne dass Rauch vorhanden ist, drücken Sie den Testknopf, um den Alarm für 10 Minuten stumm zu schalten (wie in Abschnitt 6.1.5 beschrieben). Löst der Warnmelder trotzdem wieder aus, ist er möglicherweise verunreinigt.

nur i-serie: Ein erneutes Drücken des Test-/Stummschaltknopfs innerhalb von 4 Minuten nach wiederholtem Auslösen des Alarms bewirkt, dass der Warnmelder die Verunreinigung der Rauchkammer kompensiert. Hierdurch wird das Problem normalerweise gelöst.

Wenn der Warnmelder zum dritten Mal auslöst, ist er übermäßig verunreinigt und muss ersetzt werden. Falls Sie nicht in der Lage sind, den Warnmelder sofort auszutauschen, drücken Sie den Testknopf innerhalb von 4 Minuten nach (dem dritten) Auslösen des Alarms, um den Alarm für 8 Stunden stumm zu schalten – er wird alle 10 Minuten zwei Mal kurz piepen (im Abstand von einer Sekunde), um darauf hinzuweisen, dass er deaktiviert wurde. Nach Beseitigung der Verunreinigung kehrt der Warnmelder zum Normalbetrieb zurück.

(Anmerkung: Hierdurch verringert sich nicht der Schutz vor Feuer, da ein Warnmelder, der aufgrund eines Fehlers ständig auslöst, ohnehin nutzlos ist und stumm geschaltet werden muss. Das skizzierte Verfahren bietet zusätzliche Vorteile: der Nutzer wird alle 10 Minuten durch zwei kurze Pieptöne daran erinnert, dass der Warnmelder ersetzt werden muss.) Ein erneutes Drücken des Testknopfs schaltet den Warnmelder für weitere 8 Stunden stumm.

6.2.3. Beeinträchtigung der Rauchkammer

Sollte die Sensorik der Rauchkammer wider Erwarten beeinträchtigt sein, piept der Warnmelder kurz zweimal alle 32 Sekunden und die rote LED blinkt gleichzeitig. Der Warnmelder muss dann ausgetauscht werden.

nur i-serie: Falls Sie gerade nicht in der Lage sind, das Gerät auszutauschen, können Sie den Testknopf drücken, um den Piepton und die gelbe LED für 12 Stunden auszuschalten. Diesen Vorgang können Sie nach Belieben wiederholen.

Ei650 Signalübersicht		
Betriebsmodus	rote LED	Signalton
Normal		
Normalbetrieb (Standby)	Aus	Aus
Inbetriebnahme	1x Blinken	Aus
Funktionsprüfung (Testknopf drücken & halten)	Schnelles Blinken (0,5 Sek.)	anschwellend auf volle Lautstärke
Auftreten von Feuer / Rauch		
Melder detektiert Rauch und löst Alarm aus	Schnelles Blinken (0,5 Sek.)	volle Lautstärke
Alarm wird über vernetzten Melder ausgelöst	Aus	volle Lautstärke
Unerwünschter Alarm		
Falschalarm durch Wasserdampf o. ä.	Schnelles Blinken (0,5 Sek.)	volle Lautstärke
Stummschaltung (Knopf drücken & loslassen)	1x Blinken alle 8 Sek. (für 10 Min.)	Aus
Batterie leer	1x Blinken alle 32 Sek.	zeitgleich 1x Piepsen
Fehler in Rauchkammer	2x Blinken alle 32 Sek.	zeitgleich 2x Piepsen

Ei650i Signalübersicht

Normal	Aktion	rote LED	gelbe LED	Signalton	Melder ersetzen
Inbetriebnahme	auf Meldersockel drehen	1x Blinken	1x Blinken	Aus	
Normalbetrieb (Standby)		Aus	Aus	Aus	
Funktionsprüfung/Test	Knopf drücken & halten	Schnelles Blinken (0,5 Sek.)	Aus	anschnellend auf volle Lautstärke	Falls Funktion fehlschlägt
Melder detektiert Rauch		Schnelles Blinken (0,5 Sek.)	Aus	Volle Lautstärke	
Stummschaltung	Knopf drücken & loslassen	1x Blinken alle 8 Sek. (für 10 Min.)	Aus	Aus (für 10 Min.)	Falls Funktion fehlschlägt
Alarm über vernetzten Melder		Aus	Aus	Volle Lautstärke	
Fehler	Aktion	rote LED	gelbe LED	Signalton	Melder ersetzen
Batterie leer		Aus	1x Blinken alle 32 Sek.	zeitgleich 1x Piepsen	Ja
Batterie-leer-Signal ausschalten	Knopf drücken & loslassen	Aus für 12 Std.	Aus	Aus für 12 Std.	Ja
Verschmutzte Rauchkammer		Schnelles Blinken (0,5 Sek.)	Aus	Volle Lautstärke	Siehe unten*
Stummschaltung des Signals	Knopf drücken & loslassen	1x Blinken alle 8 Sek. (für 10 Min.)	Aus	Aus (für 10 Min.)	
Stummschaltung (2tes Mal)	Knopf drücken & loslassen innerhalb von 4 Min.	1x Blinken alle 8 Sek. (für 10 Min.)	Aus	Aus (für weitere 10 Min.)	
Stummschaltung (3tes Mal)	Knopf drücken & loslassen innerhalb von 4 Min.	2x Blinken alle 8 Sek. (für 10 Min.)	Aus	2x schnelles Piepsen alle 10 Min. für 8 Std.	Ja
Fehlerhafte Rauchkammer		Aus	2x Blinken alle 32 Sek.	Zeitgleich 2x Piepsen	Ja
Stummschaltung des Signals	Knopf drücken & loslassen	1x Blinken alle 8 Sek.	Aus	Aus für 12 Std.	Ja

*Hinweis: Es wird empfohlen, das Gerät mit einem Staubsauger vorsichtig auszusaugen und danach 5 Minuten abzuwarten, bevor das Gerät erneut mittels Testknopf überprüft wird. Bei wiederholter Fehlermeldung ist das Gerät auszutauschen.

6.3. Diagnosemodi – i-serie Rauchwarnmelder

Während der jährlichen Wartung und Pflege können Sie mit Hilfe der Diagnosemodi der i-Serie feststellen, ob bereits Alarme ausgelöst wurden, ein fehlerhaftes Gerät identifizieren oder Fehlerbedingungen prognostizieren, die sich voraussichtlich vor dem nächsten jährlichen Service einstellen werden. Diagnosemodi sind ein Extra-Feature und ausschließlich in den Modellen der i-serie verfügbar.

6.3.1. Fehlerprognose

Durch Drücken und Halten des Testknopfs kann festgestellt werden, ob die Batterieleistung voraussichtlich vor dem nächsten jährlichen Service nachlässt oder ob eine Verunreinigung der Rauchkammer bevorsteht. Im Falle eines potenziellen Fehlers aufgrund einer schwachen Batterie blinkt die gelbe LED schnell und der Warnmelder schwillt langsam auf volle Lautstärke an. Im Falle eines potenziellen Fehlers aufgrund einer Verunreinigung der Rauchkammer blinken die gelbe und die rote LED abwechselnd und der Warnmelder schwillt langsam auf volle Lautstärke an.

Zur Vermeidung eines zusätzlichen Einsatzes vor dem nächsten jährlichen Service empfehlen wir, den Warnmelder auszutauschen.

6.3.2. Alarmspeicherfunktion

Die rote LED blinkt zwei Mal alle 16 Sekunden, wenn in den letzten 24 Stunden Alarm ausgelöst wurde. Wenn bei Drücken und Halten des Testknopfs die rote LED alle 0,5 Sekunden blinkt und der Summer schnell zirpt, so deutet das auf Alarme hin, die vor mehr als 24 Stunden ausgelöst wurden.

6.3.3. Identifikation fehlerhafter Geräte

Zur Identifizierung eines piependen Melders bitte den Testknopf drücken und gedrückt halten. Eine schnell blinkende gelbe LED zeigt einen Fehler in der Rauchkammer an. Ist die Batteriespannung zu niedrig, blinkt die gelbe LED schnell und der Alarm schwillt langsam auf volle Lautstärke an. In beiden Fällen sollte der Melder ersetzt werden.

Diagnose	Aktion	rote LED	gelbe LED	Signalton	Melder ersetzen
Fehlerprognose					
Batterie schwach	Knopf drücken & halten	Aus	Schnelles Blinken (0,5 Sek.)	anschwellend auf volle Lautstärke	Empfehlenswert
Verschmutzte Rauchkammer	Knopf drücken & halten	Schnelles Blinken (0,5 Sek.) abwechselnd mit gelber LED	Schnelles Blinken (0,5 Sek.) abwechselnd mit roter LED	anschwellend auf volle Lautstärke	Siehe unten*
Lebensdauer Ende - Test	Knopf drücken & halten	Schnelles Blinken (0,5 Sek.) abwechselnd mit gelber LED	Schnelles Blinken (0,5 Sek.) abwechselnd mit roter LED	Aus	Ja
Alarmspeicher					
24-Stunden-Speicher		2x Blinken alle 16 Sek.	Aus	Aus	
Langzeitspeicher	Knopf drücken & halten	Schnelles Blinken (0,5 Sek.)	Aus	Schnelles Zippen	
Piepende Melder identifizieren					
Batterieleerstand	Knopf drücken & halten	Aus	Schnelles Blinken (0,5 Sek.)	anschwellend auf volle Lautstärke	Ja
Fehler in Rauchkammer	Knopf drücken & halten	Aus	Schnelles Blinken (0,5 Sek.)	Aus	Ja

*Hinweis: Es wird empfohlen, das Gerät mit einem Staubsauger vorsichtig auszusaugen und danach 5 Minuten abzuwarten, bevor das Gerät erneut mittels Testknopf überprüft wird. Bei wiederholter Fehlermeldung ist das Gerät auszutauschen.

6.3.4 AudioLINK

AudioLINK ist eine Zusatzfunktion der i-serie, die das Auslesen von Melderinformationen via Smartphone ermöglicht. Die Nutzung ist ausschließlich Fachpersonal vorbehalten. Weitere Informationen unter www.eielectronics.de

7. Fehlersuche

Warnmelder löst aus unerfindlichen Gründen aus

- Suchen Sie nach Wasserdampf, Kochdünsten usw., die aus der Küche oder dem Badezimmer stammen. Auch Farben und andere Dämpfe können Falschalarme auslösen.
- Prüfen Sie mögliche Verunreinigungen durch Spinnweben oder Staub. Reinigen Sie den Warnmelder bei Bedarf wie in Abschnitt 5 beschrieben.
- Drücken Sie den Test-/Stummschaltknopf auf dem Rauchwarnmelder, um den Alarm zu stoppen (die rote LED am Warnmelder blinkt schnell) – dadurch wird der Rauchwarnmelder für 10 Minuten stumm geschaltet (und auch alle anderen Warnmelder, die im System vernetzt sind).
- Rauchwarnmelder mit Funkmodulen piepen alle 4 Stunden für 2 Sekunden, um anzuzeigen, dass die Batterieleistung eines Gerätes im System nachlässt. Überprüfen Sie alle Warnmelder entsprechend Abschnitt 5 „Stromversorgung-Überwachung“.
- Versuchen Sie die Funkwarnmelder mit einer Hauscodierung – siehe Broschüre „Funkmodule für batteriebetriebene Rauchwarnmelder Serie Ei650“. Befinden sich die Warnmelder in der standardmäßigen Werkseinstellung, können diese durch benachbarte Warnmelder ausgelöst werden.

Der Warnmelder gibt beim Drücken des Testknopfes keinen Warnton

- Prüfen Sie das Alter des Warnmelders – siehe Etikett „Austauschdatum“ auf der Geräteseite.
- Stellen Sie sicher, dass der Warnmelder vollständig auf die Montageplatte gedreht und somit an die Batterie angeschlossen ist.

8. Brandschutzhinweise

Bei der Benutzung von Geräten im Rahmen des vorbeugenden Brandschutzes sollten stets grundlegende Sicherheitsmaßnahmen eingehalten werden, einschließlich der nachfolgend aufgeführten. Lesen Sie sich bitte alle Anweisungen durch:

- Proben Sie die Notfall-Fluchtpläne regelmäßig, damit jeder im Haus weiß, wie man sich bei einem Alarm zu verhalten hat.
- Verwenden Sie den Testknopf des Warnmelders, um Ihre Familie mit dem akustischen Alarmsignal vertraut zu machen. Führen Sie regelmäßig mit allen Familienmitgliedern einen Probealarm durch. Zeichnen Sie einen Grundriss, auf dem mindestens 2 Fluchtwege für jedes Zimmer eingezeichnet sind. Kinder verstecken sich gerne, wenn sie nicht wissen, wie sie sich verhalten sollen. Zeigen Sie Ihren Kindern, wie sie entkommen, Fenster öffnen und Feuerleitern ohne Hilfe von Erwachsenen benutzen können. Vergewissern Sie sich, dass Ihre Kinder wissen, was im Falle eines Alarms zu tun ist.

- Die Haltbarkeit der Batterie verringert sich möglicherweise durch lang anhaltende, hohe Temperaturen oder Temperaturen unter dem Gefrierpunkt, hohe Luftfeuchtigkeit oder eine hohe Anzahl an Falschalarmen.
- Unerwünschte Alarme können schnell abgeschaltet werden, indem man mit einer Zeitung oder dergleichen Luft ins Gerät fächert, um den Rauch zu entfernen; oder indem man den Test-/Stummschaltknopf drückt.
- Versuchen Sie nicht, die Batterie zu entfernen, wiederaufzuladen oder zu verbrennen, da sie dabei explodieren kann.
- Sollte es erforderlich sein, die Batterie auszubauen, um diese getrennt zu entsorgen, so ist äußerste Vorsicht geboten, um Schäden an Augen bzw. Hautreizungen zu vermeiden, falls die Batterie ausgelaufen oder verrostet ist.
- Streichen Sie den Warmler nicht mit Farbe an und entfernen Sie Spinnennetze sowie Staub- und Fettansammlungen, um die Sensibilität für Rauch nicht zu beeinträchtigen.
- Versuchen Sie nicht, Beschädigungen oder Fehlfunktionen des Warmlers selbst zu reparieren. Geben Sie das Gerät zurück (siehe Abschnitt 8).
- Dieses Gerät ist AUSSCHLIESSLICH für den Gebrauch in Wohnräumen gedacht.
- Es handelt sich nicht um ein tragbares Produkt. Es muss gemäß den in dieser Anleitung aufgeführten Anweisungen montiert werden.
- Rauchwarmler ersetzen keine Versicherungen. Der Lieferant bzw. Hersteller ist nicht Ihr Versicherungspartner.

Brandschutzhinweise

- Lagern Sie Benzin und andere brennbare Materialien in dafür geeigneten Behältern.
- Entsorgen Sie verölte oder entzündliche Lappen.
- Bringen Sie immer ein Metallgitter vor Ihrem offenen Kamin an und lassen Sie Schornsteine regelmäßig reinigen.
- Ersetzen Sie abgenutzte oder beschädigte Steckdosen, Schalter, Kabel sowie rissige oder durchgescheuerte elektrische Kabel und Stecker.
- Vermeiden Sie eine Überlastung der elektrischen Schaltkreise.
- Halten Sie Kinder fern von Zündhölzern.
- Rauchen Sie nicht im Bett. In Räumen, in denen geraucht wird, sollte immer überprüft werden, ob sich glühende Zigaretten oder Asche unter Kissen befinden. Warten Sie Zentralheizungen regelmäßig.
- Stellen Sie sicher, dass alle elektrischen Geräte und Werkzeuge ein anerkanntes Genehmigungszeichen aufweisen.
- Dieses Gerät kann nicht immer alle Personen schützen. Es bietet keinen Schutz vor den drei häufigsten Todesursachen durch Feuer:
 1. Rauchen im Bett.
 2. Unbeaufsichtigte Kinder.
 3. Putzen mit brennbaren Flüssigkeiten wie Benzin.

Die Feuerwehr kann Ihnen gerne weitere Auskünfte hierzu erteilen.

Planung des Fluchtwegs für den Fall, dass die Warnmelder auslösen:

1. Prüfen Sie die Zimmertüren auf Hitze oder Rauch. Öffnen Sie keine heiße Tür. Nehmen Sie einen anderen Fluchtweg. Schließen Sie beim Verlassen alle Türen hinter sich.
2. Wenn der Rauch stark ist, halten Sie sich nahe am Boden und kriechen Sie heraus. Atmen Sie in kurzen Zügen ein (wenn möglich durch ein feuchtes Tuch) oder halten Sie die Luft an. Es sterben mehr Menschen durch das Einatmen von Brandrauch als durch Flammen.
3. Verlassen Sie das Gebäude so schnell wie möglich. Halten Sie sich nicht mit Packen auf. Legen Sie vorab einen Treffpunkt für alle Familienmitglieder außerhalb des Gebäudes fest. Überprüfen Sie, ob alle anwesend sind.
4. Rufen Sie die Feuerwehr von der Wohnung eines Nachbarn oder von Ihrem Mobiltelefon aus an. Denken Sie daran, Ihren Namen und die Anschrift einschließlich Etage mitzuteilen.
5. Gehen Sie auf KEINEN FALL noch einmal in ein brennendes Gebäude.

9. Service

Wenn Ihr Warnmelder nicht mehr funktioniert und Sie die Abschnitte „Installation“, „Test, Wartung & Funktionsbereitschaft“ sowie „Fehlersuche“ gelesen haben, wenden Sie sich bitte an den Kundendienst bzw. an Ihren Händler. Soll das Gerät zur Reparatur oder zum Austausch zurückgeschickt werden, schrauben Sie es bitte von der Montageplatte ab und legen Sie es in einen gepolsterten Karton. Schicken sie das Gerät an den Händler zurück, bei dem Sie es gekauft haben. Beschreiben Sie den Fehler und legen Sie den Kaufbeleg bei.

10. Garantie

Ei Electronics gewährt für diesen Warmmelder ab Kaufdatum fünf Jahre Garantie auf Mängel, die auf fehlerhafte Materialien oder Verarbeitung zurückzuführen sind. Diese Garantie gilt nur unter normalen Nutzungs- und Wartungsbedingungen und beinhaltet keine Schäden, die durch Unfälle, Nachlässigkeit, Missbrauch, unbefugte Demontage oder Verschmutzung jeglicher Art entstanden sind. Diese Garantie schließt zufällig entstandenen Schaden und Folgeschäden aus. Sollte dieser Warmmelder innerhalb des Garantiezeitraums fehlerhaft sein, muss er an Ihren Fachhändler zurückgeschickt werden, zusammen mit dem Kaufbeleg, sorgfältig verpackt und mit einer eindeutigen Problembeschreibung. Der fehlerhafte Warmmelder wird dann nach unserem Ermessen repariert oder ausgetauscht.

Beschädigen Sie den Warmmelder nicht bzw. versuchen Sie nicht, diesen zu öffnen. Dadurch wird die Garantie ungültig. Noch wichtiger: Sie setzen sich ggf. Brandgefahren aus.

Diese Garantie gilt zusätzlich zu Ihren gesetzlichen Rechten als Verbraucher.

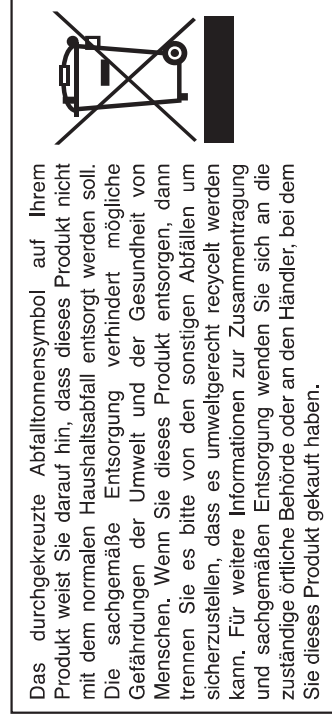



Ei Electronics, Shannon, Co. Clare, Ireland

11

DoP No.13-0002

DIN EN14604:2009

Optischer Rauchwarnmelder:

Ei650, Ei650C, Ei650W, Ei650RF, Ei650i, Ei650iC, Ei650iW, Ei650iRF

Brandschutz

Nominale Aktivierungsbedingungen/Empfindlichkeit, Einschaltverzögerung (Reaktionszeit) und Betriebsverhalten im Brandfall	Bestanden	Erschütterungsfestigkeit	Bestanden
Betriebszuverlässigkeit	Bestanden	Feuchtigkeitsbeständigkeit	Bestanden
Zulässige Abweichung der Versorgungsspannung	Bestanden	Korrosionsbeständigkeit	Bestanden
Einschaltverzögerung und Temperaturbeständigkeit	Bestanden	Elektrische Stabilität	Bestanden

Die Leistungserklärung mit der Nummer 13-0002 kann hier eingesehen werden: www.eielectronics.com/compliance

Die Rauchwarnmelder sind gemäß EN14604:2009 von der Zertifizierungsstelle VdS geprüft & zugelassen. Sie erfüllen außerdem die erweiterten Anforderungen gemäß VdS 3131 (vfdb 14-01).



Ei Electronics GmbH
Vertriebsbüro, Königsallee 60F,
40212 Düsseldorf, Deutschland.
Fon: 0211 / 8 903 296 Fax: 0211 / 8 903 999
vertrieb@eielectronics.de www.eielectronics.de

Ei Electronics
Shannon Industrial Estate,
Shannon, Co. Clare, Ireland.
Telefon: +353 (0)61 471277
www.eielectronics.com