

BEFEHLS- & MELDEGERÄTE NOCKEN- & LASTTRENNSCHALTER

► **Katalog**

BACO[®]

UNSERE LEISTUNG MACHT DEN UNTERSCHIED ►

BACO[®]

Baco – wir engagieren uns für die Zukunft!

Baco, eines der großen Unternehmen auf dem Markt der Befehls- und Meldegeräte, Nockenschalter und Trennschalter, ist bekannt für das Know-how und die Einhaltung der Sicherheitsnormen. Wir sind einer Qualitätsmaxime verpflichtet, deren Grundpfeiler Qualität und Zuverlässigkeit unserer vielfältigen und flexiblen Lösungen sind.

BEFEHLS- UND MELDEGERÄTE

► Größte Produktpalette auf dem Markt

- Exzellente Modularität, große Auswahl von Kombinationen mit nur wenigen Elementen
- Maßgeschneiderte Produkte für Ihre ganz spezifischen Anforderungen



NOCKENSCHALTER

► Führende Produktserie

- Weltweit anerkannt seit mehr als 50 Jahren
- Palette von 10 bis 250 A (Auf- Ein- und Zwischenbau)
- Mehr als 50.000 verschiedene Schaltbilder verfügbar
- Zahlreiche spezifische Funktionen und Sonderbeschriftungen



LASTTRENNSCHALTER

► Sehr vielseitige Einsatzmöglichkeiten

- Kompakt
- Zahllose Kombinationsmöglichkeiten für die persönliche Verwendung
- Reversible Klemmenblöcke für Front- oder Bodenmontage bringen bei der Montage kostbaren Zeitgewinn.



BACO QUALITÄTSVERSPRECHEN UND 10-JAHRES-GARANTIE

Sicher ist sicher, wir gewähren eine Garantie von 10 Jahren. Sie sind ideal geeignet für die Integration in Systeme, die kein Versagen dulden (Militärausrüstung, Luft- und Raumfahrt, medizinische Forschung usw.). Die Produktserien von BACO bieten außerdem einfallreiche, zuverlässige und schnell einsetzbare Lösungen.

Daher kann BACO eine 10-Jahres-Garantie auf alle neu erworbenen Produkte bieten. Mit dieser Garantie haben Sie noch mehr Sicherheit, dass Ihnen eine solide und engagierte Marke zur Seite steht. BACO bedeutet die Gewissheit, die richtige Wahl getroffen zu haben.

Inhalt

2 ▶ LISTE DER BESTELLNUMMERN

6 ▶ KOMPLETTE BEFEHLS- UND MELDEGERÄTE Ø 22

| | |
|---|-----|
| Frontelemente Ø 22, nicht beleuchtbar | 23 |
| Frontelemente Ø 22, beleuchtbar | 40 |
| Kontaktelemente mit Adapter | 52 |
| Kontaktelemente | 62 |
| Zubehör | 69 |
| Bezeichnungen, Symbole, Bohrungen, Montage | 74 |
| Anfrageformular für Befehls- und Meldegeräte Ø 22 | 83 |
| Gehäuse Ø 22 | 84 |
| Anfrageformular für Gehäuse Ø 22 | 94 |
| Bohrungen, Montage | 95 |
| Technische Daten | 98 |
| Schaltbilder | 104 |

105 ▶ KOMPLETTE BEFEHLS- UND MELDEGERÄTE Ø 30

| | |
|---|-----|
| Frontelemente Ø 30, nicht beleuchtbar | 106 |
| Frontelemente Ø 30, beleuchtbar | 114 |
| Zubehör Ø 30 | 118 |
| Anfrageformular für Befehls- und Meldegeräte Ø 30 | 123 |
| Bohrungen, Montage | 124 |
| Technische Daten | 125 |

126 ▶ NOCKENSCHALTER

| | |
|--|-----|
| PR One Nockenschalter | 128 |
| Technische Daten PR ONE | 129 |
| Abmessungen PR ONE | 133 |
| Ein-/Aus-Schalter und Hauptschalter | 134 |
| Umschalter | 147 |
| Polumschalter | 165 |
| Strommesser | 188 |
| Spannungsmesser | 192 |
| 3-Stufen-Schalter | 196 |
| 4-Stufen-Schalter | 206 |
| Codierungsschalter BCD-Code | 207 |
| Zubehör | 212 |
| Technische Daten Miniatorschalter, PR Schalter | 213 |
| Nockenschalter zum Zusammenstellen | 286 |
| Anfrageformular für Nockenschalter | 287 |

293 ▶ KOMPLETTE LASTTRENNSCHALTER

| | |
|--|-----|
| Komplette Lasttrennschalter 20 bis 100 A | 294 |
| Lasttrennschalter zum Zusammenstellen 25 bis 100 A | 306 |
| Technische Daten | 316 |
| Auswahlhilfe für Gehäuse | 318 |
| Mögliche Anordnungen | 320 |

ÜBERSICHTSTABELLE DER BESTELL-NR

| Bestell-Nr. | Ident-Nr | Seite | Bestell-Nr. | Ident-Nr | Seite | Bestell-Nr. | Ident-Nr | Seite | Bestell-Nr. | Ident-Nr | Seite | Bestell-Nr. | Ident-Nr | Seite |
|-------------|----------|-------|-------------|----------|-------|-------------|----------|-------|-------------|----------|-------|-------------|----------|-------|
| T16CK30 | | 115 | UA0011 | | 121 | BCF340 | | 292 | HD01AQ7 | | 202 | LS3RV97 | | 143 |
| T16CK40 | | 115 | UA0012 | | 121 | BCF440 | | 292 | HD02ACQ | | 202 | LS4EV72 | | 141 |
| T16CK50 | | 115 | UA0013 | | 121 | BPR01 | | 292 | HD02AQ7 | | 202 | LS4EV73 | | 141 |
| T16DD01 | | 112 | UA0014 | | 121 | CB3 | | 284 | HD03AQ7 | | 202 | LS4EV97 | | 142 |
| T16DD02 | | 112 | UA0016 | | 121 | CB4 | | 284 | HZ11GQ7 | | 169 | LS4RV72 | | 142 |
| T16DD03 | | 112 | UA0111 | | 121 | CB5 | | 284 | HZ11GQ7 | | 169 | LS4RV73 | | 142 |
| T16DD04 | | 112 | UA0112 | | 121 | CB6 | | 284 | HZ13GQ7 | | 175 | LS4RV97 | | 143 |
| T16ED01 | | 112 | UA0113 | | 121 | CB8 | | 284 | HZ51BDQ | | 180 | LWA0234 | | 212 |
| T16ED02 | | 112 | UA0114 | | 121 | CM10P | | 270 | HZ51BQ7 | | 180 | MB01AQ9 | | 140 |
| T16ED03 | | 112 | UA0202 | | 121 | CQ48 | | 282 | HZ52BDQ | | 186 | MB02AQ9 | | 140 |
| T16ED04 | | 112 | UA0203 | | 120 | CQ64 | | 282 | HZ52BQ7 | | 186 | MB03AQ9 | | 140 |
| T16FD01 | | 112 | UA0204 | | 120 | CQ72 | | 282 | HZ52CDQ | | 186 | MB04AQ9 | | 140 |
| T16FD02 | | 112 | UA0205 | | 120 | CQ96 | | 282 | HZ52CQ7 | | 186 | MC01GQ9 | | 155 |
| T16FD03 | | 112 | UA0206 | | 120 | C21RA01 | | 252 | IB01AAQ | | 139 | MC02GQ9 | | 155 |
| T16FD04 | | 112 | UA0209 | | 122 | C21RA02 | | 252 | IB01AQ7 | | 139 | MC03GQ9 | | 155 |
| T16GF00 | | 111 | UA0215 | | 122 | C21RA03 | | 252 | IB02AAQ | | 139 | MC04GQ9 | | 155 |
| T16GG00 | | 111 | UA0219 | | 120 | C21RA08 | | 252 | IB02AQ7 | | 139 | MC51DQ9 | | 164 |
| T16GH00 | | 111 | UA0228 | | 120 | C21RB01 | | 252 | IB03ABQ | | 139 | MC52DQ9 | | 164 |
| T16GJ00 | | 111 | UE02 | | 120 | C21RB02 | | 252 | IB03AQ7 | 227427 | 139 | MC53DQ9 | | 164 |
| T16GK00 | | 111 | UE10 | | 120 | C21RB03 | | 252 | IB04ABQ | | 139 | MC54DQ9 | | 164 |
| T16GL00 | | 111 | UG3 | | 119 | C21RB08 | | 252 | IB04AQ7 | | 139 | MD01AQ9 | | 204 |
| T16GM00 | | 111 | UG31 | | 118 | C21RC00 | | 251 | IC01GAQ | | 154 | MD02AQ9 | | 204 |
| T16GM01 | | 112 | UG33 | | 118 | C21RC48 | | 251 | IC01GQ7 | | 153 | MD03AQ9 | | 204 |
| T16GP01 | | 112 | UG37 | | 118 | C21RD00 | | 251 | IC02GBQ | | 154 | MG3EV72 | | 144 |
| T16KA01 | | 108 | UG39 | | 118 | C21RD48 | | 251 | IC02GQ7 | 227456 | 153 | MG3EV73 | | 144 |
| T16KA03 | | 108 | UP3 | | 119 | C21RE00 | | 251 | IC03GCQ | | 154 | MG3RV72 | | 146 |
| T16KA08 | | 108 | UP31 | | 118 | C21RE48 | | 251 | IC03GQ7 | | 153 | MG3RV73 | | 146 |
| T16KC01 | | 108 | UP33 | | 118 | C21RF00 | | 251 | IC04GDQ | 227753 | 154 | MG4EV72 | | 144 |
| T16KC03 | | 108 | UP37 | | 118 | C21RF48 | | 251 | IC04GQ7 | 227458 | 153 | MG4EV73 | | 144 |
| T16KC08 | | 108 | UP39 | | 118 | C21RG00 | | 251 | IC51DAQ | | 163 | MG4RV72 | | 146 |
| T16KD01 | | 108 | WA0210 | | 122 | C21RG48 | | 251 | IC51DQ7 | | 162 | MG4RV73 | | 146 |
| T16KD03 | | 108 | 223501 | | 134 | C21RH00 | | 251 | IC52DBQ | | 163 | MN50 | | 279 |
| T16KD08 | | 108 | 223502 | | 134 | C21RH48 | | 251 | IC52DQ7 | | 162 | MN51 | | 266 |
| T16KF01 | | 108 | 223503 | | 134 | C21RJ00 | | 251 | IC53DCQ | | 163 | MN51 | | 279 |
| T16KF03 | | 108 | 223504 | | 134 | C21RJ48 | | 251 | IC53DQ7 | | 162 | MN53 | | 266 |
| T16KF08 | | 108 | 223505 | | 147 | C21RK00 | | 251 | IC54DDQ | | 163 | MN53 | | 279 |
| T16KG10 | | 116 | 223506 | | 147 | C21RK48 | | 251 | IC54DQ7 | | 162 | MN60 | | 279 |
| T16KG20 | | 116 | 223507 | | 147 | C21RL00 | | 251 | ID01ABQ | | 203 | MN61 | | 266 |
| T16KG50 | | 116 | 223508 | | 147 | C21RL48 | | 251 | ID01AQ7 | | 203 | MN61 | | 279 |
| T16KJ10 | | 116 | 223511 | | 156 | C21RM00 | | 251 | ID02ACQ | | 203 | MN63 | | 266 |
| T16KJ20 | | 116 | 223512 | | 156 | C21RM48 | | 251 | ID02AQ7 | | 203 | MN63 | | 279 |
| T16KJ50 | | 116 | 223513 | | 156 | C21RQ00 | | 251 | ID03AQ7 | | 203 | MND50 | | 279 |
| T16KK10 | | 116 | 223514 | | 156 | C21RQ48 | | 251 | IF7 | | 282 | MND51 | | 279 |
| T16KK20 | | 116 | 223515 | | 205 | C21RR00 | | 251 | IF9 | | 282 | MND53 | | 279 |
| T16KK50 | | 116 | 223516 | | 205 | C21RR48 | | 251 | IZ11GQ7 | | 170 | MND60 | | 279 |
| T16KM10 | | 116 | 223517 | | 205 | C21RS00 | | 251 | IZ11GXQ | | 170 | MND61 | | 279 |
| T16KM20 | | 116 | 223520 | | 212 | C21RS48 | | 251 | IZ51BDQ | | 181 | MND63 | | 279 |
| T16KM50 | | 116 | 223521 | | 196 | C21RT00 | | 251 | IZ52BDQ | | 187 | MS3EV72 | | 144 |
| T16KP01 | | 109 | 223522 | | 196 | C21RT48 | | 251 | IZ52CDQ | | 187 | MS3EV73 | | 144 |
| T16KP03 | | 109 | 223523 | | 196 | N480MD50 | | 251 | IZ13GQ7 | | 175 | MS3EV97 | | 145 |
| T16KP08 | | 109 | 223525 | | 206 | N48MD50 | | 251 | IZ51BQ7 | | 181 | MS3RV72 | | 145 |
| T16KR01 | | 109 | 223526 | | 206 | GC60 | | 280 | IZ52BQ7 | | 187 | MS3RV73 | | 145 |
| T16KR03 | | 109 | 223527 | | 192 | GC61 | | 266 | IZ52CQ7 | | 187 | MS3RV97 | | 146 |
| T16KR08 | | 109 | 223528 | | 194 | GC61 | | 280 | J480PN51 | | 267 | MS4EV72 | | 144 |
| T16KS01 | | 109 | 223529 | | 188 | GC63 | | 266 | J481PN51 | | 267 | MS4EV73 | | 144 |
| T16KS03 | | 109 | 227600 | | 130 | GC63 | | 280 | J482PN51 | | 267 | MS4EV97 | | 145 |
| T16KS08 | | 109 | 227601 | | 130 | GCD60 | | 280 | J483PN51 | | 267 | MS4RV72 | | 145 |
| T16LA00 | | 110 | 227602 | | 130 | GCD61 | | 280 | J48PN51 | | 267 | MS4RV73 | | 145 |
| T16LC00 | | 110 | 227603 | | 130 | GCD63 | | 280 | J720MN51 | | 267 | MS4RV97 | | 146 |
| T16LD00 | | 110 | 227604 | | 130 | GN50 | | 279 | J720MN61 | | 267 | N480 | | 284 |
| T16LF00 | | 110 | 227605 | | 130 | GN51 | | 266 | J721MN51 | | 267 | NB01AC113 | | 135 |
| T16MA01 | | 108 | 227606 | | 130 | GN51 | | 279 | J721MN61 | | 267 | NB01AGQ | | 136 |
| T16MA03 | | 108 | 227608 | | 130 | GN53 | | 279 | J722MN51 | | 267 | NB01AQ1 | 227400 | 134 |
| T16MA08 | | 108 | 227609 | | 130 | GN60 | | 279 | J722MN61 | | 267 | NB01AX80 | 227540 | 135 |
| T16MC01 | | 108 | 227610 | | 130 | GN61 | | 266 | J723MN51 | | 267 | NB01EQ1 | 227588 | 134 |
| T16MC03 | | 108 | 227611 | | 130 | GN61 | | 279 | J723MN61 | | 267 | NB01EX80 | 227700 | 135 |
| T16MC08 | | 108 | 227612 | | 130 | GN63 | | 266 | J72MN51 | | 267 | NB02AC113 | | 135 |
| T16MD01 | | 108 | 227613 | | 130 | GN63 | | 279 | J72MN61 | | 267 | NB02AGQ | 227711 | 136 |
| T16MD03 | | 108 | 227614 | | 130 | GND50 | | 279 | J960GN61 | | 267 | NB02AQ1 | 227401 | 134 |
| T16MD08 | | 108 | 227615 | | 130 | GND51 | | 279 | J961GN61 | | 267 | NB02AX80 | 227541 | 135 |
| T16ME10 | | 116 | 227616 | | 130 | GND53 | | 279 | J962GN61 | | 267 | NB02EQ1 | 227589 | 134 |
| T16ME20 | | 116 | 227617 | | 130 | GND60 | | 279 | J963GN61 | | 267 | NB02EX80 | 227701 | 135 |
| T16ME50 | | 116 | 227618 | | 131 | GND61 | | 279 | LB01AQ9 | | 140 | NB03AC113 | | 135 |
| T16MG10 | | 116 | 227619 | | 131 | GND63 | | 279 | LB02AQ9 | | 140 | NB03AHQ | 227712 | 136 |
| T16MG20 | | 116 | 227620 | | 131 | GSN53 | | 266 | LB03AQ9 | | 140 | NB03AQ1 | 227402 | 134 |
| T16MG50 | | 116 | 227621 | | 131 | HB01AAQ | | 139 | LB04AQ9 | | 140 | NB03AX80 | | 135 |
| T16MH10 | | 116 | 227622 | | 131 | HB01AQ7 | | 138 | LC01GQ9 | | 154 | NB03EQ1 | 227590 | 134 |
| T16MH20 | | 116 | 227623 | | 132 | HB02AAQ | | 139 | LC02GQ9 | | 154 | NB03EX80 | 227702 | 135 |
| T16MH50 | | 116 | 227624 | | 131 | HB02AQ7 | | 138 | LC03GQ9 | | 154 | NB04AC113 | | 135 |
| T16MJ10 | | 116 | 227625 | | 131 | HB03ABQ | | 139 | LC04GQ9 | | 154 | NB04AHQ | | 136 |
| T16MJ20 | | 116 | 227626 | | 131 | HB03AQ7 | 227422 | 138 | LC51DQ9 | | 163 | NB04AQ1 | 227403 | 134 |
| T16MJ50 | | 116 | 227627 | | 131 | HB04ABQ | | 139 | LC52DQ9 | | 163 | NB04AX80 | | 135 |
| T16MK01 | | 108 | 227629 | | 132 | HB04AQ7 | | 138 | LC53DQ9 | | 163 | NC01CQ1 | 227490 | 147 |
| T16MK02 | | 108 | 227630 | | 131 | HC01GAQ | | 153 | LC54DQ9 | | 163 | NC01GC113 | | 148 |
| T16MK08 | | 108 | 227631 | | 131 | HC01GQ7 | | 152 | LD01AQ9 | | 204 | NC01GQ1 | 227430 | 147 |
| T16MR01 | | 109 | 227632 | | 131 | HC02GBQ | | 153 | LD02AQ9 | | 204 | NC01GX80 | 227545 | 148 |
| T16MR03 | | 109 | 227636 | | 132 | HC02GQ7 | 227451 | 152 | LD03AQ9 | | 204 | NC01GXQ | | 149 |
| T16MR08 | | 109 | 227637 | | 132 | HC03GCQ | | 153 | LG3EV72 | | 141 | NC02CQ1 | 227491 | 147 |
| T16MT01 | | 109 | BC05Q3 | | 292 | HC03GQ7 | 227452 | 152 | LG3EV73 | | 141 | NC02GC113 | | 148 |
| T16MT03 | | 109 | BC06Q3 | | 292 | HC04GDQ | 227748 | 153 | LG3RV72 | | 143 | NC02GQ1 | 227431 | 147 |
| T16MT08 | | 109 | BC07Q3 | | 292 | HC04GQ7 | 227453 | 152 | LG3RV73 | | 143 | NC02GX80 | 227546 | 148 |
| T16MU01 | | 109 | BC11Q3 | | 292 | HC51DAQ | | 162 | LG4EV72 | | 141 | NC02GXQ | | 149 |
| T16MU03 | | 109 | BC12Q3 | | 292 | HC51DQ7 | | 161 | LG4EV73 | | 141 | NC03CQ1 | 227492 | 147 |
| T16MU08 | | 109 | BC13Q3 | | 292 | HC52DBQ | | 162 | LG4RV72 | | 143 | NC03GC113 | | 148 |
| T16NA00 | | 110 | BC13Q3 | | 292 | HC52DQ7 | | 161 | LG4RV73 | | 143 | NC03GQ1 | 227432 | 147 |
| T16NC00 | | 110 | BC14Q3 | | 292 | HC53DCQ | | 162 | LS3EV72 | | 141 | NC03GX80 | | 148 |
| T16ND00 | | 110 | BC15Q3 | | 292 | HC53DQ7 | | 161 | LS3EV73 | | 141 | NC03GXQ | | 149 |
| T16NK00 | | 110 | BC16Q3 | | 292 | HC54DDQ | | 162 | LS3EV97 | | 142 | NC04GC113 | | 148 |
| T52QA02 | | 107 | BCF140 | | 292 | HC54DQ7 | | 161 | LS3RV72 | | 142 | NC04GQ1 | 227433 | 147 |
| T52QA03 | | 107 | BCF240 | | 292 | HD01ABQ | | 202 | LS3RV73 | | 142 | NC04GX80 | | 148 |

Befehls- und Meldegeräte

Nockenschalter

Lasttrennschalter

ÜBERSICHTSTABELLE DER BESTELL-NR

| Bestell-Nr. | Ident-Nr | Seite | Bestell-Nr. | Ident-Nr | Seite | Bestell-Nr. | Ident-Nr | Seite | Bestell-Nr. | Ident-Nr | Seite | Bestell-Nr. | Ident-Nr | Seite |
|-------------|----------|-------|-------------|----------|-------|-------------|----------|-------|-------------|----------|-------|-------------|----------|-------|
| NC04GXQ | | 149 | Q480 | | 265 | SZ52CQ1 | 227517 | 183 | ZZ11GQ7 | | 168 | 172599 | 222249 | 314 |
| NC51DC113 | | 157 | Q480 | | 283 | SZ52CXQ | | 183 | ZZ11GXQ | | 168 | 172601 | 222250 | 307 |
| NC51DQ1 | 227460 | 156 | Q480PC50 | | 264 | TB01AQ1 | 227410 | 137 | ZZ13GQ7 | | 174 | 172601 | 222250 | 311 |
| NC51DX80 | | 157 | Q480PN50 | | 264 | TB01AXQ | | 137 | ZZ51BQ7 | | 179 | 172602 | 222260 | 307 |
| NC51DXQ | | 158 | Q48PC50 | | 264 | TB02AQ1 | | 137 | ZZ51BXQ | | 179 | 172603 | 222251 | 307 |
| NC52DC113 | | 157 | Q48PN50 | | 264 | TB02AXQ | | 137 | ZZ52BQ7 | | 185 | 172604 | 222261 | 307 |
| NC52DQ1 | 227461 | 156 | Q61 | | 265 | TB03AQ1 | 227412 | 137 | ZZ52BXQ | | 185 | 172612 | 222263 | 311 |
| NC52DX80 | | 157 | Q61 | | 283 | TB03AXQ | | 137 | ZZ52CQ7 | | 185 | 172621 | 222252 | 314 |
| NC52DXQ | | 158 | Q610 | | 265 | TB03EQ1 | 227594 | 137 | ZZ52CXQ | | 185 | 172622 | 222262 | 314 |
| NC53DC113 | | 157 | Q610 | | 283 | TB04AQ1 | | 137 | 165009 | 222142 | 298 | 172629 | 222280 | 309 |
| NC53DQ1 | 227462 | 156 | Q63 | | 265 | TB04AXQ | | 137 | 165109 | 222143 | 298 | 172629 | 222280 | 312 |
| NC53DX80 | 227552 | 157 | Q63 | | 283 | TC01GQ1 | 227440 | 150 | 165209 | 222144 | 298 | 172629 | 222280 | 315 |
| NC53DXQ | | 158 | Q630 | | 265 | TC01GXQ | | 151 | 165309 | 222145 | 298 | 172639 | 222281 | 309 |
| NC54DC113 | | 157 | Q630 | | 283 | TC02GQ1 | | 150 | 165409 | 222146 | 298 | 172639 | 222281 | 312 |
| NC54DQ1 | 227463 | 156 | Q64 | | 283 | TC02GXQ | 227736 | 151 | 165509 | 222147 | 298 | 172639 | 222281 | 315 |
| NC54DX80 | 227553 | 157 | Q640 | | 283 | TC03GQ1 | | 150 | 168009 | 222152 | 303 | 172649 | 222282 | 309 |
| NC54DXQ | | 158 | Q640MN60 | | 264 | TC03GXQ | | 151 | 168109 | 222153 | 303 | 172649 | 222282 | 312 |
| ND01AC113 | | 198 | Q640PC50 | | 264 | TC04GQ1 | | 150 | 168209 | 222154 | 303 | 172649 | 222282 | 315 |
| ND01AQ1 | 227502 | 197 | Q640PC60 | | 264 | TC04GXQ | 227738 | 151 | 168309 | 222155 | 303 | 172901 | 222101 | 294 |
| ND01AX80 | | 197 | Q640PN50 | | 264 | TC51DQ1 | 227470 | 159 | 168409 | 222156 | 303 | 172911 | 222109 | 294 |
| ND01AXQ | | 198 | Q64MN60 | | 264 | TC51DXQ | | 160 | 168509 | 222157 | 303 | 172921 | 222111 | 294 |
| ND02AC113 | | 198 | Q64PC50 | | 264 | TC52DQ1 | | 159 | 172000 | 222110 | 306 | 172945 | 222295 | 294 |
| ND02AQ1 | 227503 | 197 | Q64PC60 | | 264 | TC52DXQ | | 160 | 172001 | 222102 | 295 | 172945 | 222295 | 300 |
| ND02AX80 | | 197 | Q64PN50 | | 264 | TC53DQ1 | | 159 | 172002 | 222122 | 296 | 172961 | 222171 | 299 |
| ND02AXQ | | 198 | Q65 | | 265 | TC53DXQ | | 160 | 172003 | 222132 | 297 | 172965 | 222231 | 294 |
| ND03AC113 | | 198 | Q65 | | 283 | TC54DQ1 | | 159 | 172011 | 222108 | 295 | 172965 | 222231 | 300 |
| ND03AQ1 | 227504 | 197 | Q650 | | 265 | TC54DXQ | | 160 | 172021 | 222112 | 295 | 172971 | 222178 | 299 |
| ND03AX80 | | 197 | Q650 | | 283 | TD01AQ1 | | 200 | 172061 | 222172 | 299 | 172981 | 222181 | 299 |
| ND03AXQ | | 198 | Q68 | | 265 | TD01AXQ | | 200 | 172065 | 222212 | 306 | 174001 | 222164 | 301 |
| ND51EQ1 | 227597 | 205 | Q680 | | 265 | TD02AQ1 | | 200 | 172071 | 222179 | 299 | 174002 | 222188 | 302 |
| ND52EQ1 | 227598 | 205 | Q71 | | 265 | TD02AXQ | | 200 | 172075 | 222202 | 306 | 174005 | 222195 | 304 |
| ND53EQ1 | 227599 | 205 | Q71 | | 283 | TD03AQ1 | | 200 | 172100 | 222130 | 306 | 174061 | 222118 | 305 |
| NDF03 | 227704 | 195 | Q710 | | 265 | TD03AXQ | | 200 | 172101 | 222103 | 295 | 174101 | 222165 | 301 |
| NDF15 | 227705 | 157 | Q710 | | 283 | TZ11GQ1 | | 167 | 172102 | 222123 | 296 | 174102 | 222189 | 302 |
| NR51UQ1 | | 207 | Q72 | | 283 | TZ11GXQ | | 167 | 172103 | 222133 | 297 | 174105 | 222196 | 304 |
| NR52UQ1 | 227706 | 208 | Q720 | | 283 | TZ13GQ1 | | 173 | 172121 | 222113 | 295 | 174161 | 222119 | 305 |
| NR53UQ1 | | 209 | Q720MN60 | | 264 | TZ13GXQ | | 174 | 172161 | 222173 | 299 | 174179 | 222275 | 309 |
| NR54UQ1 | | 210 | Q720PC60 | | 264 | TZ51BQ1 | | 178 | 172165 | 222213 | 306 | 174179 | 222275 | 312 |
| NR55UQ1 | | 211 | Q72MN60 | | 264 | TZ51BXQ | | 178 | 172167 | 222232 | 309 | 174179 | 222275 | 315 |
| NY11AQ1 | 227533 | 189 | Q72PC60 | | 264 | TZ52BQ1 | | 184 | 172174 | 222201 | 306 | 174189 | 222276 | 309 |
| NY11AX80 | | 189 | Q73 | | 265 | TZ52BXQ | | 184 | 172175 | 222203 | 306 | 174189 | 222276 | 312 |
| NY14AQ1 | | 190 | Q73 | | 283 | TZ52CQ1 | | 184 | 172177 | 222235 | 309 | 174189 | 222276 | 315 |
| NY14AX80 | | 190 | Q730 | | 265 | TZ52CXQ | | 184 | 172179 | 222208 | 306 | 174199 | 222274 | 309 |
| NY17AQ1 | 227535 | 191 | Q730 | | 283 | UF36 | | 282 | 172179 | 222208 | 310 | 174199 | 222274 | 312 |
| NY17AX80 | 227558 | 191 | Q75 | | 265 | UF36000 | | 282 | 172179 | 222208 | 313 | 174199 | 222274 | 315 |
| NY31AQ1 | 227536 | 193 | Q75 | | 283 | UF38 | | 282 | 172185 | 222222 | 306 | 174201 | 222166 | 301 |
| NY31AX80 | 227561 | 193 | Q750 | | 265 | UF38000 | | 282 | 172189 | 222238 | 309 | 174202 | 222190 | 302 |
| NY37GQ1 | 227537 | 194 | Q750 | | 283 | WE40 | | 281 | 172189 | 222238 | 312 | 174205 | 222197 | 304 |
| NY37GX80 | 227562 | 195 | Q78 | | 265 | WE41 | | 281 | 172189 | 222238 | 315 | 174249 | 222269 | 309 |
| NZ11GQ1 | 227510 | 165 | Q780 | | 265 | WE43 | | 281 | 172195 | 222225 | 306 | 174249 | 222269 | 312 |
| NZ11GXQ | | 165 | Q91 | | 265 | WE45 | | 281 | 172199 | 222239 | 309 | 174249 | 222269 | 315 |
| NZ13GQ1 | | 171 | Q91 | | 283 | WE47 | | 281 | 172199 | 222239 | 312 | 174259 | 222271 | 309 |
| NZ13GXQ | | 172 | Q93 | | 265 | WE60 | | 281 | 172199 | 222239 | 315 | 174259 | 222271 | 312 |
| NZ51BQ1 | | 176 | Q93 | | 283 | WE61 | | 281 | 172200 | 222140 | 310 | 174259 | 222271 | 315 |
| NZ51BXQ | | 176 | Q95 | | 265 | WE63 | | 281 | 172201 | 222104 | 295 | 174261 | 222120 | 305 |
| NZ52BQ1 | | 182 | Q95 | | 283 | WE65 | | 281 | 172202 | 222124 | 296 | 174269 | 222273 | 309 |
| NZ52BXQ | | 182 | Q96 | | 283 | WE67 | | 281 | 172221 | 222114 | 295 | 174269 | 222273 | 312 |
| NZ52CQ1 | | 182 | Q96GC60 | | 264 | WE70 | | 281 | 172261 | 222174 | 299 | 174269 | 222273 | 315 |
| NZ52CXQ | | 182 | Q96GN60 | | 264 | WE71 | | 281 | 172265 | 222214 | 310 | 174301 | 222167 | 301 |
| PC50 | | 280 | Q98 | | 265 | WE73 | | 281 | 172267 | 222270 | 309 | 174302 | 222191 | 302 |
| PC51 | | 266 | SB01AQ1 | | 136 | WE75 | | 281 | 172267 | 222270 | 312 | 174305 | 222198 | 304 |
| PC51 | | 280 | SB01AXQ | | 137 | WE77 | | 281 | 172267 | 222270 | 315 | 174361 | 222121 | 305 |
| PC53 | | 266 | SB02AQ1 | 227406 | 136 | WE90 | | 281 | 172275 | 222204 | 310 | 174399 | 222243 | 308 |
| PC53 | | 280 | SB02AXQ | | 137 | WE91 | | 281 | 172277 | 222272 | 309 | 174401 | 222168 | 301 |
| PC60 | | 280 | SB03AQ1 | 227407 | 136 | WE93 | | 281 | 172277 | 222272 | 312 | 174402 | 222192 | 302 |
| PC61 | | 266 | SB03AXQ | | 137 | WE95 | | 281 | 172277 | 222272 | 315 | 174405 | 222199 | 304 |
| PC61 | | 280 | SB03EQ1 | 227592 | 136 | WR01 | | 269 | 172300 | 222150 | 310 | 174449 | 222299 | 309 |
| PC63 | | 266 | SB04AQ1 | 227408 | 136 | WR02 | | 269 | 172301 | 222105 | 295 | 174461 | 222128 | 305 |
| PC63 | | 280 | SB04AXQ | | 137 | WR03 | | 269 | 172302 | 222125 | 296 | 174501 | 222169 | 301 |
| PCD50 | | 280 | SB04EQ1 | 227593 | 136 | WR04 | | 269 | 172321 | 222115 | 295 | 174502 | 222193 | 302 |
| PCD51 | | 280 | SC01GQ1 | 227435 | 149 | ZB01AQ7 | 227415 | 138 | 172361 | 222175 | 299 | 174505 | 222200 | 304 |
| PCD53 | | 280 | SC01GXQ | | 150 | ZB01AXQ | | 138 | 172365 | 222215 | 310 | 174559 | 222285 | 309 |
| PCD60 | | 280 | SC02GQ1 | | 149 | ZB02AQ7 | | 138 | 172367 | 222233 | 312 | 174561 | 222129 | 304 |
| PCD61 | | 280 | SC02GXQ | | 150 | ZB02AXQ | | 138 | 172375 | 222205 | 310 | 174569 | 222286 | 309 |
| PCD63 | | 280 | SC03GQ1 | | 149 | ZB03AQ7 | 227417 | 138 | 172377 | 222236 | 312 | 174599 | 222284 | 309 |
| PN50 | | 279 | SC03GXQ | | 150 | ZB03AXQ | | 138 | 172385 | 222223 | 310 | 174601 | 222255 | 307 |
| PN51 | | 266 | SC04GQ1 | 227438 | 149 | ZB03EQ7 | 227596 | 138 | 172395 | 222226 | 310 | 174601 | 222255 | 311 |
| PN51 | | 279 | SC04GXQ | | 150 | ZB04AQ7 | 227418 | 138 | 172399 | 222242 | 308 | 174621 | 222257 | 314 |
| PN53 | | 266 | SC51DQ1 | | 158 | ZB04AXQ | | 138 | 172400 | 222170 | 313 | 174901 | 222163 | 300 |
| PN53 | | 279 | SC51DXQ | | 159 | ZC01GQ7 | | 151 | 172401 | 222106 | 295 | | | |
| PND50 | | 279 | SC52DQ1 | | 158 | ZC01GXQ | | 152 | 172402 | 222126 | 296 | | | |
| PND51 | | 279 | SC52DXQ</ | | | | | | | | | | | |

Frontelement, Schaltelement und Anschluss

robust und hohe mechanische
und elektrische Lebensdauer



BEFESTIGUNGSRING

► FRONTELEMENT

*„Entwickelt im Hinblick auf Ergonomie,
gute Sichtbarkeit und Vielseitigkeit“*

- Elektrische Sicherheit dank isolierenden Werkstoffen
- Integrierter Verdrehungsschutz
- Trägerrahmen für Einlegeschild zur Gewährleistung von IP 66 + IP 69K Schutzart
- Optimierte Ergonomie
- Frontringe zur Auswahl (Schwarz und Chrom)
- Innovative und vielseitige Funktionen
- Optimierte Abmessungen

Siehe Seite 23 bis 50

► ADAPTER

*„Flexible Konfiguration mit bis zu 5 Kontaktelementen
ohne feste Montagereihenfolge...“*

- Höhere Festigkeit
- Für 1, 3 und 5 Kontaktelemente - einfaches Aufstecken auf Adapter

Siehe Seite 69



► **SCHALTELEMENT**

„Entwickelt im Hinblick auf Sicherheit, und hohe Lebensdauer“

- Befestigung durch Aufstecken
- Zweite Reihe möglich ohne Zubehör
- Elektrische Isolierung
- Komplette LED –Kontaktelemente (Lebensdauer 100.000 Stunden)
- Korrosionsbeständig, auch bei Salzwassernebel
- Nach Norm IEC 60947-5-1
- Erfüllen europäische RoHS-Richtlinie zum Verbot bestimmter gefährlicher Substanzen

Siehe Seite 52 bis 68

► **ANSCHLUSSMÖGLICHKEITEN**

MIT FEDERZUGKLEMME - NEU !



Um Zeit zu gewinnen.

MIT SCHRAUBANSCHLUSS



MIT FLACHSTECKANSCHLUSS

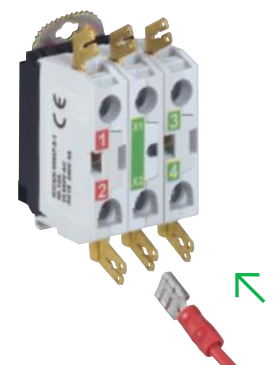

MIT PRINTANSCHLUSS



Neue Frontelemente



► VORTEILE

„Immer innovativ: wir passen uns Ihren Wünschen an, wir beobachten Sie bei der Arbeit“

- Elektrische Sicherheit durch isolierende Werkstoffe
- Design und Form verhindern Schmutzablagerungen und ermöglichen einfache Reinigung
- Beleuchtbare Not-Halt Taster nach ISO 13850 mit seitlicher Anzeige (mit gelbem Ring)
- Optimierte Ergonomie: dreieckige Not-Aus Taster mit Drehverriegelung, ergonomische Taster
- Innovative Funktionen: beleuchtbare Not-Halt Taster
- Optimierte Abmessungen: reduzierte Höhe der Frontelemente

Frontringe
zur Auswahl:
Schwarz oder Chrom



Bezeichnung
Taster mit 4 möglichen
Stellungen (90°)

► BEZEICHNUNG MIT SCHILD

- Schildträger mit 4 möglichen Stellungen (90°)
- Spezialschilder für Doppeldrucktaster
- Einlegeschilder: 5 Farben zur Auswahl, leer oder bedruckt mit nicht löschbarer Bezeichnung

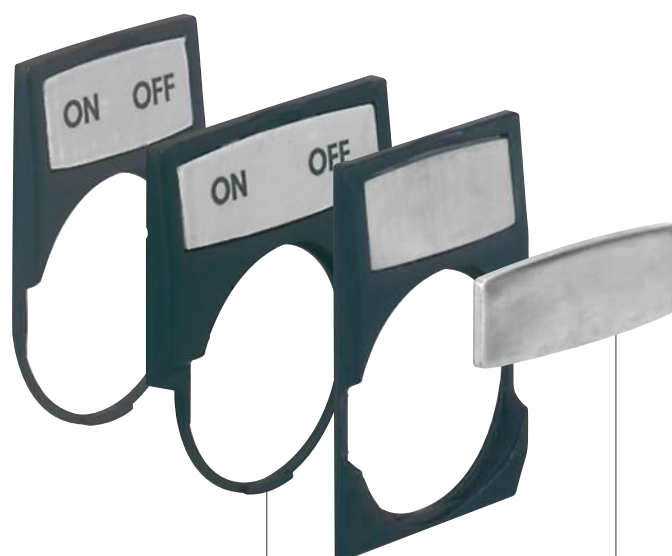

Schildträger
rund oder quadratisch
Größe 30 oder 40 mm

Einlegeschilder
zum Einklinken nach
Montage

► BESTÜCKTE GEHÄUSE

- Innovatives Design
 - 1, 2 oder 3 Taster
- Siehe Seite 86



Einfach, schnell, große Auswahl!

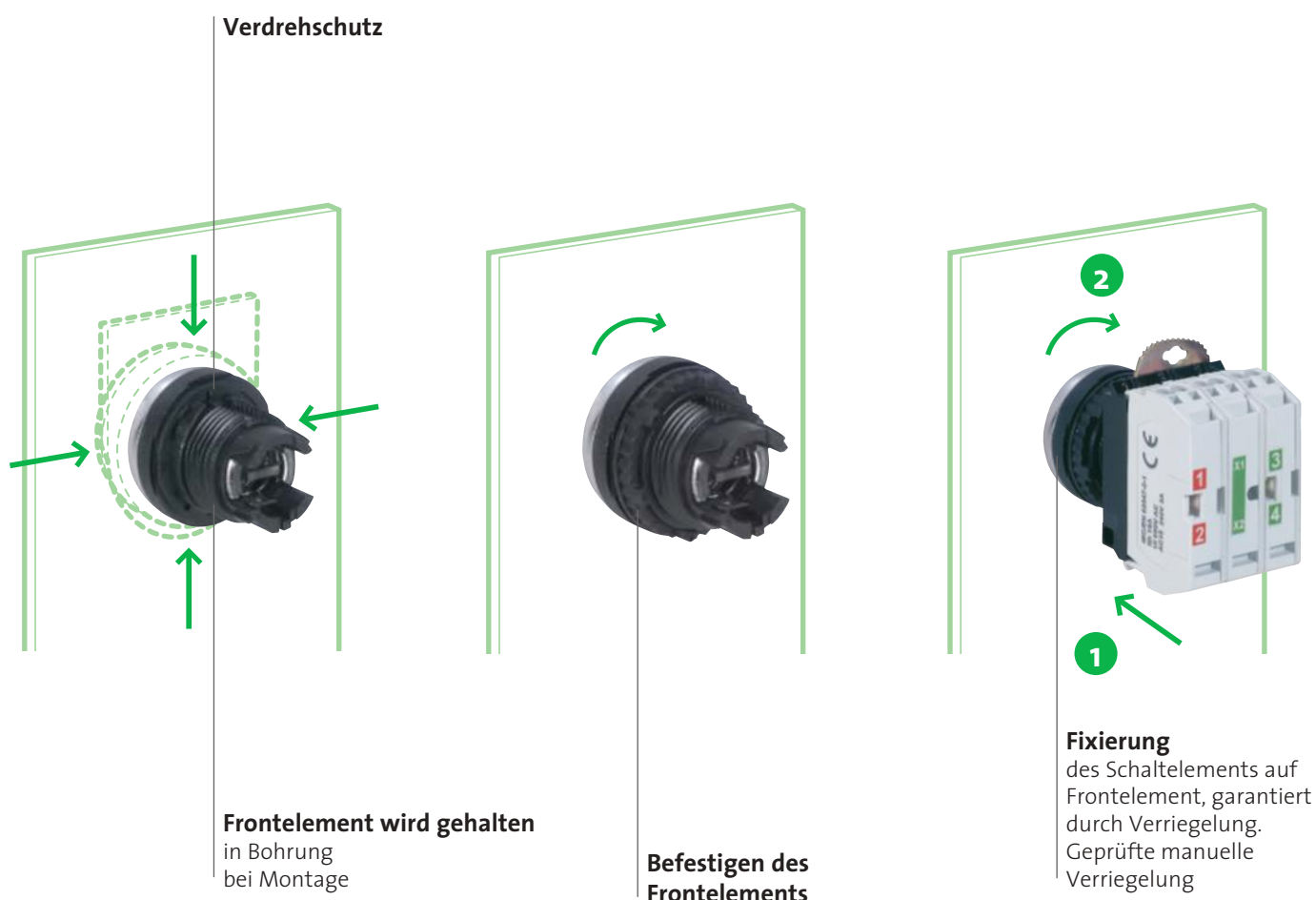

► VORTEILE

„Zielsetzung ist, dass unsere Schalter möglichst schnell und einfach in Gehäusen oder Schränken einsatzbereit sind“

- Vorläufiger Halt des Frontelements während der Befestigung der Mutter durch 4 Nasen mit Verdrehungsschutz
- Zwangsprofil zur Gewährleistung der richtigen Positionierung des Schaltelements auf dem Frontelement
- Verriegelung des Schaltelements bei reduzierten Abmessungen mit Werkzeug erreichbar
- Der Verdrehschutz, welcher an der Nut im Tafelausschnitt ausgerichtet werden kann, zieht sich zurück, wenn er nicht benötigt wird

Hinweis zum Fixieren der Befestigungsmutter:

Anzugsmoment: 3Nm oder handfest plus einer zusätzlichen halben Drehung mittels Befestigungswerkzeug (Seite 82)

► KONFIGURATIONEN

„Ein Sortiment, das für jede Anforderung und jede Situation eine Lösung bietet“

KOMPLETTGERÄTE

- Einsatzbereite Befehls- und Meldegeräte mit vormontiertem Schaltelement/Adapter
- Lösungen für viele Einsatzzwecke mit einer einzigen Bestellnummer

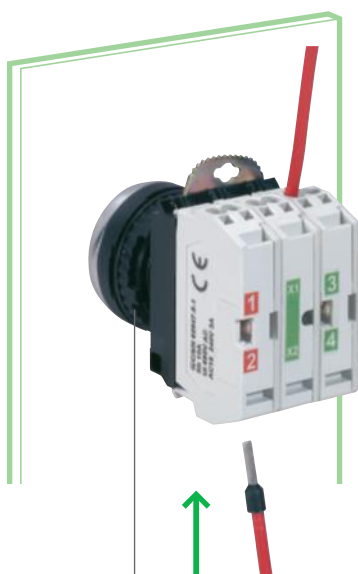

Anschluss
schnell durch Steckverbindung.
Neu: Federzugklemme



SEPARATE TEILE

- Für eine Vielzahl möglicher Lösungen



NACH KUNDENWUNSCH (Formular Seite 83)

- Spezialprodukte gemäß Ihren Anforderungen



Produkte für anspruchsvolle umgebungen

► VERBESSERTE EIGENSCHAFTEN

Maximaler Schutz mit BACO Ø 22 mm Befehls- und Meldegeräten.

Die Ø 22 mm Komponenten sind zum größten Teil in der Schutzart IP 66, einige mit optionalem Zubehör in IP 67 verfügbar.

Das bedeutet Schutz gegen zeitweiliges Untertauchen. Die Geräte mit der Schutzart IP 69K bieten einen Schutz gegen eindringendes Wasser bei Hochdruck-bzw. Dampfstrahlreinigung.

BACO Geräte wie Drucktaster, Wahlschalter, Notaus-, Nothalttaster und Meldeleuchten sind für anspruchsvolle Anwendungen entwickelt worden. Diese robusten Komponenten entsprechen der IEC 60947-5-1 Norm und erfüllen die Schutzart IP 66. Mit der Dichtungshaube erfüllen sie die Schutzart IP 67 (s. Seiten 28-30). Alle nachfolgend abgebildeten Geräte erfüllen frontseitig die IP 69K Norm und rückseitig die IP 20 Norm; außerdem entsprechen sie folgenden UL-Typen: 1, 3R, 4, 4X, 12 und 13.



IP 66 - IP 69K Not Aus-
Not Halt Taster



IP 66 - IP 69K
Drucktaster 22 mm



IP 66 - IP 69K
Wahlschalter 22 mm



IP 66 - IP 69K
Leuchtmelder 22 mm



► ZUBEHÖR FÜR DIE SCHUTZART IP 67

BACO Ø 22 mm können mit einer der nachfolgend abgebildeten Abdeckungen, welche den Schutzgrad der IP 67 Norm garantieren, ausgestattet werden. Die Abdeckungen verhindern das Eindringen von Wasser und Staub.



Dichtungshaube
für Doppel- u.
Dreifachdrucktaster



Dichtungshaube für
Drucktaster Hoch



Dichtungshaube
für Drucktaster
Flach



Doppeldrucktaster mit
Dichtungshaube



Drucktaster mit
Dichtungshaube

Schutzarten

Was bedeuten die Schutzarten IP 66/67/69K?

► WASSERDICHT GEMÄß DER SCHUTZART IP 66

Baco Befehls- und Meldegeräte sind komplett vor Eindringen von Staub geschützt.

Außerdem sind sie vor Strahlwasser aus jeder Richtung geschützt.

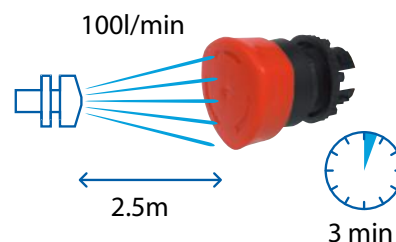

► ROBUST GEMÄß DER SCHUTZART IP 69K

Baco Befehls- und Meldegeräte sind perfekt für raue Anwendungsfälle, wo eine wasserdichte Lösung benötigt wird. Die Produkte sind gegen die Auswirkungen von zeitweiligem Untertauchen in Wasser, in 1 m Tiefe für bis zu 30 Minuten geschützt.

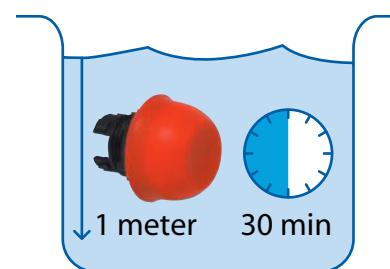

► ROBUST GEMÄß DER SCHUTZART IP 69K

Die Schutzart IP69K wurde zunächst für Anwendungsgebiete entwickelt, die regelmäßige und intensive Säuberungen benötigen (z.B. Muldenkipper, Betonmischer, etc.). Die Befehls- und Meldegeräte von BACO entsprechen der Schutzart IP 69K.

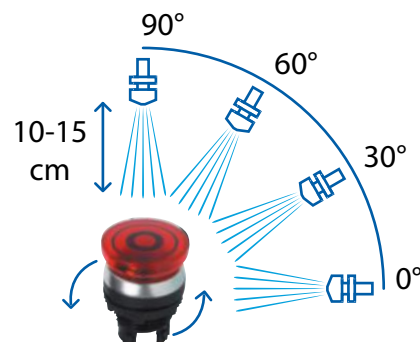

EMPFEHLUNGEN

Bitte achten Sie auch bei der Auswahl der Gehäuse auf die entsprechende Schutzart

Komplettgeräte: Drucktaster ø 22

IP 66 - IP 69K

Komplettgeräte bestehend aus: Frontelemente, Adapter und Kontaktelemente mit Schraubanschluss

Frontring Kunststoff verchromt - schwarzer Frontring auf Anfrage (siehe Formular Seite 83)

Nach Norm IEC 60947-5-1



Technische Daten (Seite 98)

► TASTEND - NICHT BELEUCHTBAR

FLACH Bestell-Nr.



L21AA02A

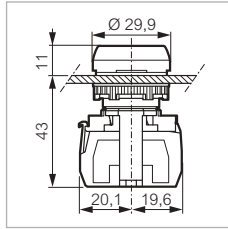

Ohne Bezeichnung

- Rot
- Grün
- Schwarz
- Gelb
- Blau

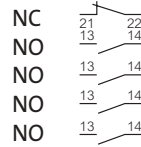

- L21AA01B**
- L21AA02A**
- L21AA03A**
- L21AA04C**
- L21AA06A**

Mit Bezeichnung

- ⊙ Rot
- ⊖ Grün

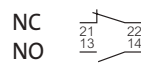

- L21AA81B**
- L21AA82B**

FLACH Für Schutzart IP 67 Bestell-Nr.



L22AF01A

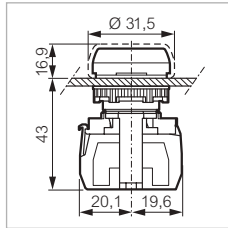

Dichtungshaube undurchsichtig

- Rot
- Grün
- Schwarz

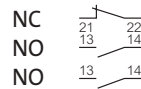

- L22AF01A**
- L22AF02A**
- L22AF03A**

HOCH Bestell-Nr.



L21AB01A

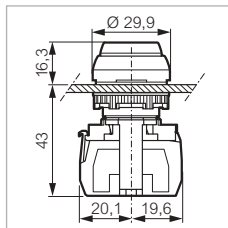

- Rot

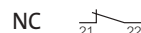

- L21AB01A**

FLACH-HOCH Doppeldrucktaster in Schutzart IP 66 Bestell-Nr.



L61QB21A

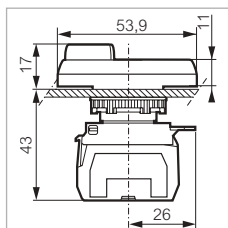

- ⊖ Grün - Flach
- ⊙ Rot- Hoch

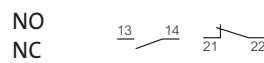

- L61QB21A**

Bestellnummern in Fettdruck: ab Lager erhältliche Produkte

Komplettgeräte: Drehschalter \varnothing 22

IP 66 - IP 69K

Komplettgeräte bestehend aus: Frontelemente, Adapter und Kontaktelemente mit Schraubanschluss

Frontring Kunststoff verchromt - schwarzer Frontring auf Anfrage (siehe Formular Seite 83)

Nach Norm IEC 60947-5-1



Technische Daten (Seite 98)

► DREHEND - NICHT BELEUCHTBAR

MIT KNEBEL KURZ

2 Stellungen

Bestell-Nr.

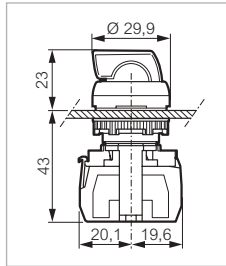

Rastend - 90°

● Schwarz

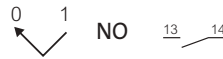

L21KE03B

L21KE03B

MIT KNEBEL KURZ

3 Stellungen

Bestell-Nr.

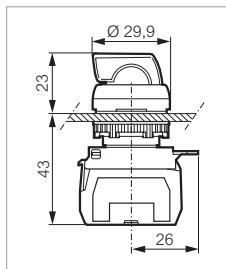

Rastend - 45°

● Schwarz

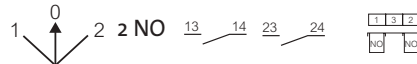

L21MA03A

Tastend - 45°

● Schwarz

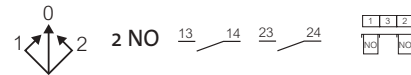

L21MD03A

L21MA03A

MIT KNEBEL LANG

3 Stellungen

Bestell-Nr.

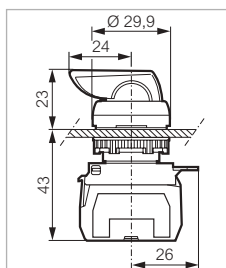

Rastend - 45°

● Schwarz

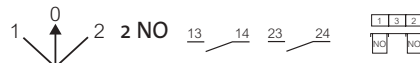

L21MR03A

Tastend - 45°

● Schwarz

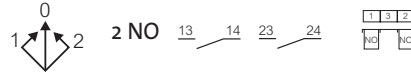

L21MU03B

L21MR03A

MIT SCHLÜSSEL

2 Stellungen

Bestell-Nr.

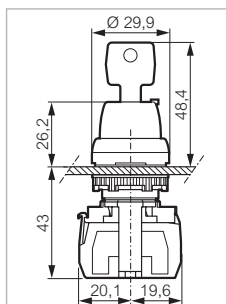

Lieferung mit 2 Schlüsseln Nr. 455

Rastend - 45°

Schlüssel abziehbar
in Stellung 0

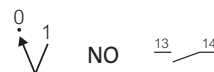

L21LA00G

L21LA00G

Bestellnummern in Fettdruck: ab Lager erhältliche Produkte

Komplettgeräte: Not-Aus Taster \varnothing 22

IP 66 - IP 69K
 Komplettgeräte bestehend aus: Frontelemente, Adapter und
 Kontaktelemente mit Schraubanschluss
 Nach Norm IEC 60947-5-1



Technische Daten (Seite 98)

► NOT-AUS TASTER - NICHT BELEUCHTBAR

\varnothing 40 - TASTEND

Drücken

Bestell-Nr.



L21AD01C

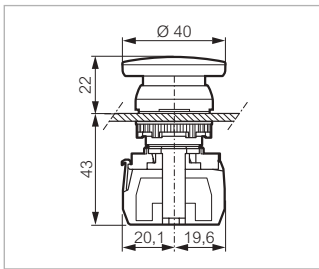

Kontakt

Frontring Kunststoff verchromt
 Schwarzer Frontring auf Anfrage
 (siehe Formular Seite 79)

● Rot

NC



L21AD01C

\varnothing 40 - RASTEND

Drehentriegelung

Bestell-Nr.



L22ED01D

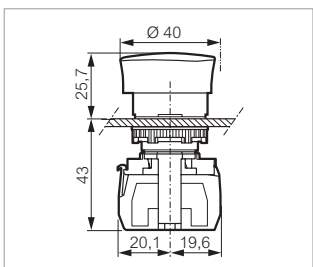

Kontakt

Frontring Kunststoff schwarz

● Rot

NC



L22ED01D

Komplettgeräte: Not-Aus Taster ø 22

IP 66 - IP 69K
 Komplettgeräte bestehend aus: Frontelemente, Adapter und
 Kontaktelemente mit Schraubanschluss
 Frontring Kunststoff schwarz
 Nach Norm IEC 60947-5-1



Technische Daten (Seite 98)

► NOT-AUS TASTER - NICHT BELEUCHTBAR

Ø 40 - RASTEND

Zugentriegelung

Bestell-Nr.



L22DD01A

● Rot

Kontakt

NC 

L22DD01A

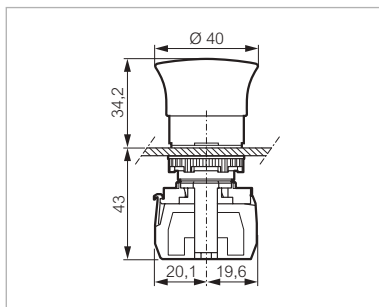

Ø 40 - RASTEND

Schlüsselentriegelung

Bestell-Nr.



L22GM01E

Lieferung mit 2
 Schlüsseln Nr. 455

● Rot

Kontakt

NC 

L22GM01E

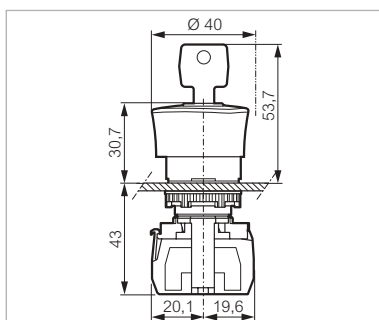

Bestellnummern in Fettdruck: ab Lager erhältliche Produkte

Komplettgeräte: Not-Halt Taster \varnothing 22

IP 66 - IP 69K
 Komplettgeräte bestehend aus: Frontelemente, Adapter und
 Kontaktelemente mit Schraubanschluss
 Frontring Kunststoff schwarz
 Nach Norm IEC 60947-5-1



Technische Daten (Seite 98)

► NOT-HALT-TASTER ISO 13850 - NICHT BELEUCHTBAR

\varnothing 40 ISO 13850 - RASTEND

Drehentriegelung

Bestell-Nr.



L22ER01D

Seitliche Zustandsanzeige mittels gelbem Ring
 Überlastungssicher nach IEC 60947-5-5 / ISO 13850

Kontakt

● Rot

NO + NC   **L22ER01D**

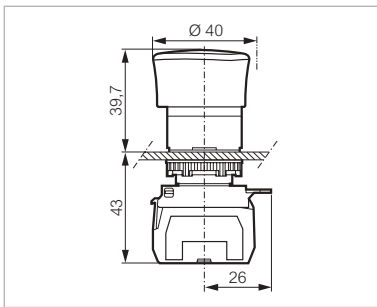

\varnothing 40 ISO 13850 - RASTEND

Zugentriegelung

Bestell-Nr.



L22DR01B

Seitliche Zustandsanzeige mittels gelbem Ring
 Überlastungssicher nach IEC 60947-5-5 / ISO 13850

Kontakt

● Rot

NO + NC   **L22DR01B**

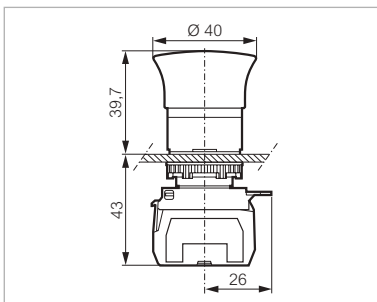

Komplettgeräte: Not-Halt Taster ø 22

IP 66 - IP 69K
 Komplettgeräte bestehend aus: Frontelemente, Adapter und
 Kontaktelemente mit Schraubanschluss
 Frontring Kunststoff schwarz
 Nach Norm IEC 60947-5-1

 Technische Daten (Seite 98)

► NOT-HALT-TASTER ISO 13850 - NICHT BELEUCHTBAR

Ø 40 ISO 13850 - RASTEND

Schlüssellentriegelung 455

Bestell-Nr.



Seitliche Zustandsanzeige mittels gelbem Ring
 Überlastungssicher nach IEC 60947-5-5 / ISO 13850

Kontakt **Shaltbild**

Lieferung mit 2 Schlüsseln Nr. 455

● Rot

NO + NC

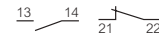

L22GR01B

L22GR01B

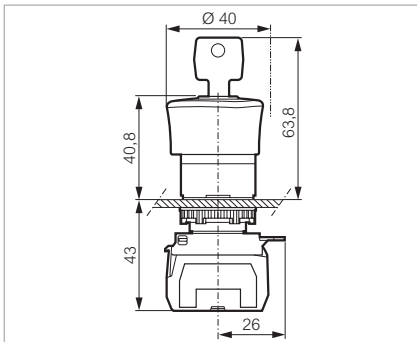

Ø 54 ISO 13850 - RASTEND

Zugentriegelung mit Schaltstellungsanzeige

Bestell-Nr.



Seitliche Zustandsanzeige mittels gelbem Ring
 Überlastungssicher nach IEC 60947-5-5 / ISO 13850

Kontakt

Schaltstellungsanzeige: STOP - I

● Rot

NC



L22DU01G

L22DU01G

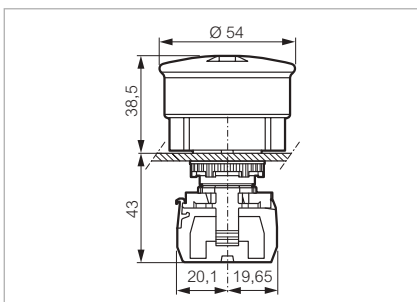

Komplettgeräte: Drucktaster Ø 22

IP 66 - IP 69K

Komplettgeräte bestehend aus: Frontelemente, Adapter und Kontaktelemente mit Schraubanschluss

Frontring Kunststoff verchromt - schwarzer Frontring auf Anfrage (siehe Formular Seite 83)

Nach Norm IEC 60947-5-1



Technische Daten (Seite 98)

► TASTEND - BELEUCHTBAR

FLACH

Bestell-Nr.



L21AH20L

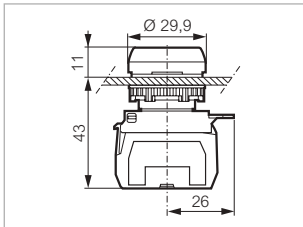

Kontakt

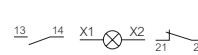

LED-Elemente

24V

- Rot
- Grün
- Gelb
- Weiß
- Blau

- NO+NC
- NO+NC
- NO+NC
- NO+NC
- NO+NC

- L21AH10L**
- L21AH20L**
- L21AH40L**
- L21AH50L**
- L21AH60L**

130 V

- Rot
- Grün

- NO+NC
- NO+NC

- L21AH10M**
- L21AH20M**

230 V

- Rot
- Grün

- NO+NC
- NO+NC

- L21AH10H**
- L21AH20H**

DOPPELDRUCKTASTER - FLACH-HOCH

Für Schutzart IP 66

Bestell-Nr.



L61QK21H

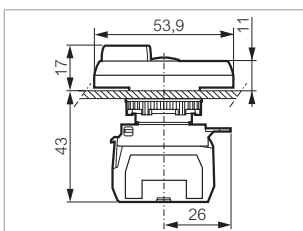

Kontakt

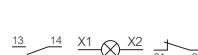

LED-Elemente
Meldeleuchte in der Mitte

24 V

- Grün
- Rot

- NO
- NC

L61QK21L

130 V

- Grün
- Rot

- NO
- NC

L61QK21M

230 V

- Grün
- Rot

- NO
- NC

L61QK21H

Bestellnummern in Fettdruck: ab Lager erhältliche Produkte

Komplettgeräte: Drehschalter \varnothing 22

IP 66 - IP 69K

Komplettgeräte bestehend aus: Frontelemente, Adapter und Kontaktelemente mit Schraubanschluss

Frontring Kunststoff verchromt - schwarzer Frontring auf Anfrage (siehe Formular Seite 83)

Nach Norm IEC 60947-5-1



Technische Daten (Seite 98)

► DREHEND - BELEUCHTBAR

MIT KNEBEL KURZ

2 Stellungen

Bestell-Nr.



L21KG10C

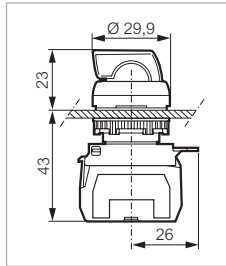

LED-Elemente

Rastend - 45°
24 V

- Rot
- Grün
- Schwarz

Kontakt

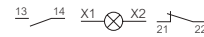

- NO + NC
- NO + NC
- NO + NC



- L21KG10C**
- L21KG20E**
- L21KG30B**

Komplettgeräte: Meldeleuchten \varnothing 22

IP 66 - IP 69K

Komplettgeräte bestehend aus: Frontelemente, Adapter und Kontaktelemente mit Schraubanschluss

Nach Norm IEC 60947-5-1



Technische Daten (Seite 98)

► MELDELEUCHTEN

Bestell-Nr.



L20SE20L

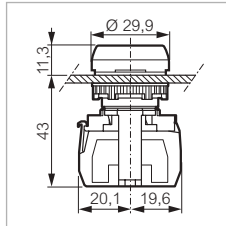

Meldeleuchten



LED-Elemente

24 V

- Rot
- Grün
- Gelb
- Weiß
- Blau

L20SE10L
L20SE20L
L20SE40L
L20SE50L
L20SE60L

130 V

- Rot
- Grün
- Gelb
- Weiß
- Blau

L20SE10M
L20SE20M
L20SE40M
L20SE50M
L20SE60M

230 V

- Rot
- Grün
- Gelb
- Weiß
- Blau

L20SE10H
L20SE20H
L20SE40H
L20SE50H
L20SE60H

kompakt-Meldeleuchten (Seite 50)

Frontelemente \varnothing 22

IP 66 - IP 69K

Mit Befestigungsmutter

Zur Kombination mit einem Adapter und Kontaktelementen (Seite 52)

Frontring Kunststoff verchromt - schwarzer Frontring auf Anfrage (siehe Formular Seite 83)

Nach Norm IEC 60947-5-1



Technische Daten (Seite 98)

► DRUCKTASTER - NICHT BELEUCHTBAR

TASTEND - FLACH

Bestell-Nr.



L21AA02

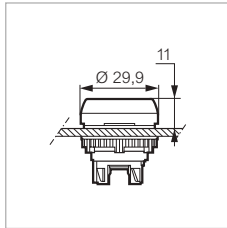

Ohne Bezeichnung

- Rot
- Grün
- Schwarz
- Gelb
- Weiß
- Blau

- L21AA01
- L21AA02
- L21AA03
- L21AA04
- L21AA05
- L21AA06

Mit Bezeichnung

- Rot
- Grün
- Schwarz

- L21AA81
- L21AA82
- L21AA83

Mit Bezeichnung nach Kundenwunsch (Seite 74)

Symbolcode an Bestellnummer anhängen

- Rot
- Grün
- Schwarz
- Gelb
- Weiß
- Blau

- L21AA31
- L21AA32
- L21AA33
- L21AA34
- L21AA35
- L21AA36

(Für andere Farben und Bezeichnungen: Formular Seite 83)

Ohne Tastenplatte

L21AA00

Tasten (siehe Seite 78)



L21AA00

TASTEND - FLACH

Für Schutzart IP 67

Bestell-Nr.



L22AF01

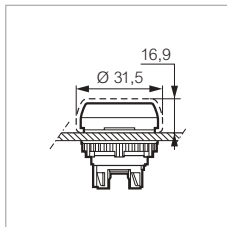

Lieferung mit Dichtungshaube

Undurchsichtig

- Rot
- Grün
- Schwarz

- L22AF01
- L22AF02
- L22AF03

Transparent

- Gelb
- Weiß
- Blau

- L22AG04
- L22AG05
- L22AG06

Frontelemente \varnothing 22

IP 66 - IP 69K

Mit Befestigungsmutter

Zur Kombination mit einem Adapter und Kontaktelementen (Seite 52)

Frontring Kunststoff verchromt - schwarzer Frontring auf Anfrage (siehe Formular Seite 83)

Nach Norm IEC 60947-5-1



Technische Daten (Seite 98)

► DRUCKTASTER - NICHT BELEUCHTBAR

TASTEND - SUPER-FLACH

Für Schutzart IP 66

Bestell-Nr.



L23AA02

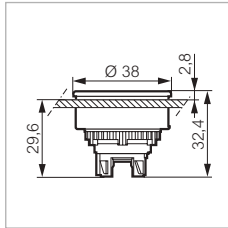

Frontring nur Metall verchromt
Bohrung \varnothing 30,5 mm

Ohne Bezeichnung

- Rot
- Grün
- Schwarz
- Gelb
- Weiß
- Blau

- L23AA01
- L23AA02
- L23AA03
- L23AA04
- L23AA05
- L23AA06

Mit Bezeichnung

- ⊙ Rot
- ⊙ Grün

- L23AA81
- L23AA82

Mit Bezeichnung nach Kundenwunsch (Seite 74)

Symbolcode an Bestellnummer anhängen

- Rot
- Grün
- Schwarz
- Gelb
- Weiß
- Blau

- L23AA31
- L23AA32
- L23AA33
- L23AA34
- L23AA35
- L23AA36
-

(Für andere Farben und Bezeichnungen: Formular Seite 83)

TASTEND - HOCH

Bestell-Nr.



L21AB01

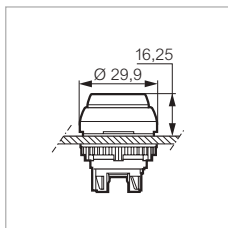

- Rot
- Grün
- Schwarz
- Gelb
- Weiß
- Blau

- L21AB01
- L21AB02
- L21AB03
- L21AB04
- L21AB05
- L21AB06

TASTEND - PILZTASTER \varnothing 32

Bestell-Nr.



L21AC03

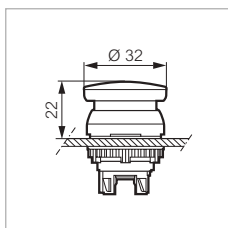

- Rot
- Grün
- Schwarz
- Gelb

- L21AC01
- L21AC02
- L21AC03
- L21AC04

Bestellnummern in Fettdruck: ab Lager erhältliche Produkte

Frontelemente \varnothing 22

IP 66 - IP 69K

Mit Befestigungsmutter

Zur Kombination mit einem Adapter und Kontaktelementen (Seite 52)

Frontring Kunststoff verchromt - schwarzer Frontring auf Anfrage (siehe Formular Seite 83)

Nach Norm IEC 60947-5-1



Technische Daten (Seite 98)

► DRUCKTASTER - NICHT BELEUCHTBAR

TASTEND - PILZTASTER \varnothing 40

Drücken

Bestell-Nr.

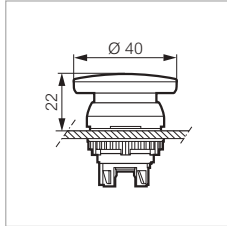

- Rot
- Grün
- Schwarz
- Gelb
- Blau

L21AD01
L21AD02
L21AD03
L21AD04
L21AD06

L21AD01

TASTEND - PILZTASTER \varnothing 70

Drücken

Bestell-Nr.

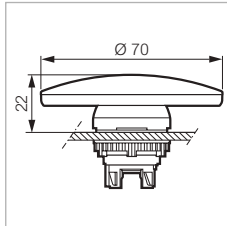

- Rot
- Schwarz

L21AE01
L21AE03

L21AE03

TASTEND - FLACH-HOCH

Doppeldrucktaster in Schutzart IP 66

Bestell-Nr.

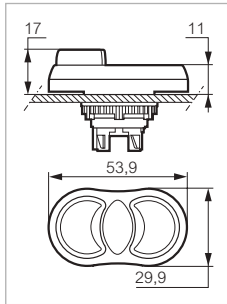

- Grün
- Rot
- Grün Bezeichnung START
- Rot Bezeichnung STOP

L61QB21
L61QB21B

L61QB21

TASTEND - FLACH-HOCH

Doppeldrucktaster für Schutzart IP 67

Bestell-Nr.

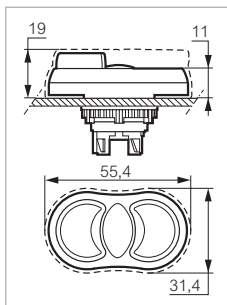

Lieferung mit Dichtungshaube transparent

- Grün
- Rot

L62QM21

L62QM21

Bestellnummern in Fettdruck: ab Lager erhältliche Produkte

Frontelemente \varnothing 22

IP 66 - IP 69K

Mit Befestigungsmutter

Zur Kombination mit einem Adapter und Kontaktelementen (Seite 52)

Frontring Kunststoff verchromt - schwarzer Frontring auf Anfrage (siehe Formular Seite 83)

Nach Norm IEC 60947-5-1



Technische Daten (Seite 98)

► DRUCKTASTER - NICHT BELEUCHTBAR

TASTEND - FLACH-FLACH

Doppeldrucktaster in Schutzart IP 66

Bestell-Nr.



L61QA21

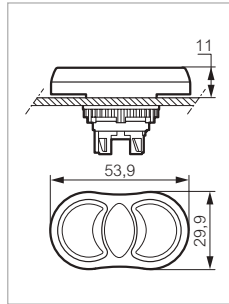

- Grün
- Rot
- Grün Bezeichnung <||>
- Grün Bezeichnung >|<
- ↑ Grün
- ↓ Grün
- ⬆ Schwarz
- ⬇ Schwarz

L61QA21

L61QA22

L61QA22K

L61QA33C

TASTEND - FLACH-HOCH-FLACH

Dreifachdrucktaster in Schutzart IP 66

Bestell-Nr.



L61BA22

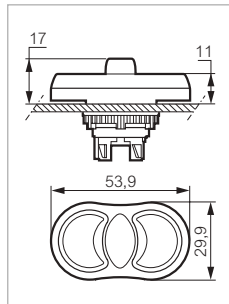

- ↑ Grün
- Rot Bezeichnung STOP
- ↓ Grün
- ↗ Grün
- Rot Bezeichnung STOP
- ↘ Grün

L61BA22

L61BA22B

RASTEND - FLACH

Drücken-Drücken-Entriegelung

Bestell-Nr.



L21CA01

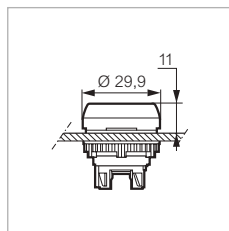

- Rot
- Grün
- Schwarz
- Gelb
- Weiß
- Blau

L21CA01

L21CA02

L21CA03

L21CA04

L21CA05

L21CA06

Frontelemente \varnothing 22

IP 66 - IP 69K
 Mit Befestigungsmutter
 Zur Kombination mit einem Adapter und Kontaktelementen (Seite 52)
 Frontring Kunststoff schwarz
 Nach Norm IEC 60947-5-1

 Technische Daten (Seite 98)

► DRUCKTASTER - NICHT BELEUCHTBAR

RASTEND - HOCH

Drücken-Drücken-Entriegelung

Bestell-Nr.



L21CB02

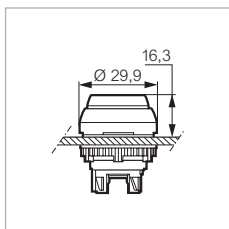

Frontring Kunststoff verchromt
 Schwarzer Frontring auf Anfrage (siehe Formular Seite 83)

- Rot
- Grün
- Schwarz
- Gelb
- Weiß
- Blau

- L21CB01**
- L21CB02**
- L21CB03**
- L21CB04
- L21CB05
- L21CB06

► PILZTASTER - NICHT BELEUCHTBAR

\varnothing 32 - RASTEND

Drehentriegelung

Bestell-Nr.



L22EC01

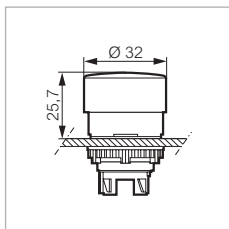

- Rot
- Grün
- Schwarz
- Gelb

- L22EC01**
- L22EC02**
- L22EC03**
- L22EC04**

\varnothing 32 - RASTEND

Zugentriegelung

Bestell-Nr.



L22DC01

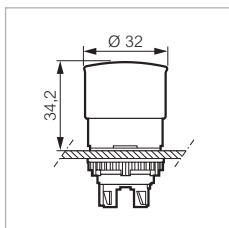

- Rot

L22DC01

\varnothing 40 - RASTEND

Drehentriegelung

Bestell-Nr.



L22ED01

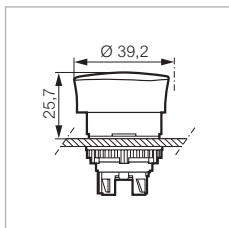

Ohne Bezeichnung

- Rot
- Grün
- Schwarz
- Gelb

- L22ED01**
- L22ED02**
- L22ED03**
- L22ED04**

Mit Bezeichnung

- Rot - Bezeichnung STOP- STOP - STOP

L22ED01B

Bestellnummern in Fettdruck: ab Lager erhältliche Produkte

Frontelemente \varnothing 22

IP 66 - IP 69K
 Mit Befestigungsmutter
 Zur Kombination mit einem Adapter und Kontaktelementen (Seite 52)
 Frontring Kunststoff schwarz
 Nach Norm IEC 60947-5-1

 Technische Daten (Seite 98)

► PILZTASTER - NICHT BELEUCHTBAR

\varnothing 40 - RASTEND

Zugentriegelung

Bestell-Nr.

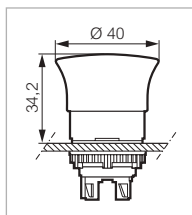

- Rot
- Schwarz

L22DD01
L22DD03

L22DD01

\varnothing 40 - RASTEND

Schlüsselentriegelung

Bestell-Nr.

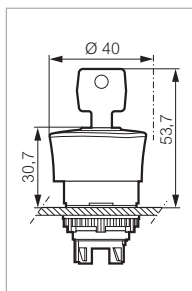

Lieferung mit 2 Schlüsseln Nr. 455
 ● Rot

L22GM01

L22GM01

► PILZTASTER ISO 13850 (NOT-HALT) - NICHT BELEUCHTBAR

\varnothing 32 - RASTEND ISO 13850

Zugentriegelung

Bestell-Nr.

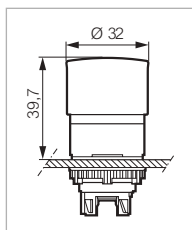

Seitliche Zustandsanzeige mittels gelbem Ring
 Überlastungssicher nach IEC 60947-5-5 / ISO 13850

- Rot

L22DQ01

L22DQ01

\varnothing 32 - RASTEND ISO 13850

Schlüsselentriegelung

Bestell-Nr.

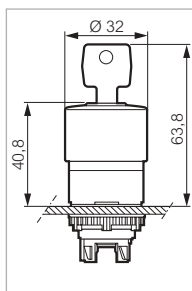

Lieferung mit 2 Schlüsseln Nr. 455
 Seitliche Sichtbarmachung des Zustands der Taste mittels gelbem Ring
 Überlastungssicher nach IEC 60947-5-5 / ISO 13850

- Rot

L22GQ01

L22GQ01

Bestellnummern in Fettdruck: ab Lager erhältliche Produkte

Frontelemente \varnothing 22

IP 66 - IP 69K
 Mit Befestigungsmutter
 Zur Kombination mit einem Adapter und Kontaktelementen (Seite 52)
 Frontring Kunststoff schwarz
 Nach Norm IEC 60947-5-1

 Technische Daten (Seite 98)

► PILZTASTER ISO 13850 (NOT-HALT) - NICHT BELEUCHTBAR

\varnothing 40 - RASTEND ISO 13850

Zugentriegelung

Bestell-Nr.

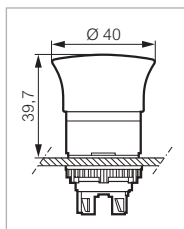

Seitliche Zustandsanzeige mittels gelbem Ring
 Überlistungssicher nach IEC 60947-5-5 / ISO 13850

● Rot

L22DR01

L22DR01

\varnothing 40 - RASTEND ISO 13850

Drehentriegelung

Bestell-Nr.

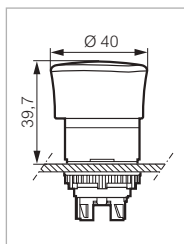

Seitliche Zustandsanzeige mittels gelbem Ring
 Überlistungssicher nach IEC 60947-5-5 / ISO 13850

● Rot

L22ER01

● Rot mit Symbol nach IEC 60417-5638 / ISO 13850

L22ER01K

L22ER01

\varnothing 40 - RASTEND ISO 13850

Schlüsselentriegelung

Bestell-Nr.

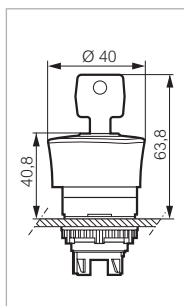

Lieferung mit 2 Schlüsseln Nr. 455
 Seitliche Zustandsanzeige mittels gelbem Ring
 Überlistungssicher nach IEC 60947-5-5 / ISO 13850

● Rot

L22GR01

L22GR01

\varnothing 54 - RASTEND ISO 13850

Zugentriegelung mit Stellungsanzeige

Bestell-Nr.

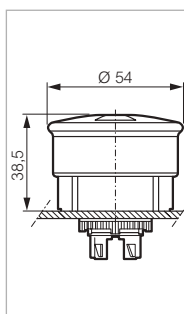

Doppelte Zustandsanzeige: mittels gelbem Ring und im Sichtfenster
 Überlistungssicher nach IEC 60947-5-5 / ISO 13850

● Rot - mit Bezeichnung O-I

L22DU01A

● Rot - mit Bezeichnung STOP-I

L22DU01

L22DU01

Bestellnummern in Fettdruck: ab Lager erhältliche Produkte

Frontelemente \varnothing 22

IP 66 - IP 69K

Mit Befestigungsmutter

Zur Kombination mit einem Adapter und Kontaktelementen (Seite 52)

Frontring Kunststoff verchromt - schwarzer Frontring auf Anfrage (siehe Formular Seite 83)

Nach Norm IEC 60947-5-1



Technische Daten (Seite 98)

► DREHSCHALTER - NICHT BELEUCHHTBAR

MIT KNEBEL KURZ

2 Stellungen

Bestell-Nr.



L21KA03

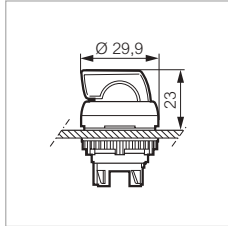

Rastend - 45°

- Rot
- Grün
- Schwarz
- Grau



L21KA01
L21KA02
L21KA03
L21KA08

Tastend - 45°

- Rot
- Grün
- Schwarz
- Grau



L21KB01
L21KB02
L21KB03
L21KB08

Rastend - 45°

- Rot
- Grün
- Schwarz
- Grau



L21KC01
L21KC02
L21KC03
L21KC08

Tastend - 45°

- Rot
- Grün
- Schwarz
- Grau



L21KD01
L21KD02
L21KD03
L21KD08

Rastend - 90°

- Rot
- Grün
- Schwarz
- Grau



L21KE01
L21KE02
L21KE03
L21KE08

Rastend - 90°

- Rot
- Grün
- Schwarz
- Grau



L21KF01
L21KF02
L21KF03
L21KF08

Frontelemente \varnothing 22

IP 66 - IP 69K

Mit Befestigungsmutter

Zur Kombination mit einem Adapter und Kontaktelementen (Seite 52)

Frontring Kunststoff verchromt - schwarzer Frontring auf Anfrage (siehe Formular Seite 83)

Nach Norm IEC 60947-5-1



Technische Daten (Seite 98)

► DREHSCHALTER - NICHT BELEUCHTBAR

MIT KNEBEL KURZ

3 Stellungen

Bestell-Nr.



L21MA03

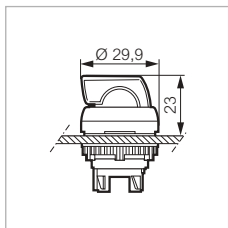

Rastend - 45°

- Rot
- Grün
- Schwarz
- Grau



L21MA01
L21MA02
L21MA03
L21MA08

Rastend rechts – 45° - tastend links

- Rot
- Grün
- Schwarz
- Grau



L21MB01
L21MB02
L21MB03
L21MB08

Tastend rechts – 45° - rastend links

- Rot
- Grün
- Schwarz
- Grau



L21MC01
L21MC02
L21MC03
L21MC08

Tastend bei 0 - 45°

- Rot
- Grün
- Schwarz
- Grau



L21MD01
L21MD02
L21MD03
L21MD08

Rastend - 90°

- Rot
- Grün
- Schwarz
- Grau



L21MK01
L21MK02
L21MK03
L21MK08



L21MA08

Frontelemente \varnothing 22

IP 66 - IP 69K

Mit Befestigungsmutter

Zur Kombination mit einem Adapter und Kontaktelementen (Seite 52)

Frontring Kunststoff verchromt - schwarzer Frontring auf Anfrage (siehe Formular Seite 83)

Nach Norm IEC 60947-5-1



Technische Daten (Seite 98)

► DREHSCHALTER - NICHT BELEUCHHTBAR

MIT KNEBEL LANG

2 Stellungen

Bestell-Nr.



L21KP03

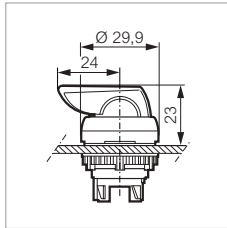

Rastend - 45°

- Rot
- Grün
- Schwarz
- Grau



L21KP01
L21KP02
L21KP03
L21KP08

Tastend - 45°

- Rot
- Grün
- Schwarz



L21KQ01
L21KQ02
L21KQ03

Schaltstellungen - 45°

- Rot
- Grün
- Schwarz



L21KR01
L21KR02
L21KR03

Tastend - 45°

- Rot
- Grün
- Schwarz



L21KS01
L21KS02
L21KS03

Rastend - 90°

- Rot
- Grün
- Schwarz



L21KT01
L21KT02
L21KT03

Rastend - 90°

- Rot
- Grün
- Schwarz



L21KU01
L21KU02
L21KU03

Frontelemente \varnothing 22

IP 66 - IP 69K

Mit Befestigungsmutter

Zur Kombination mit einem Adapter und Kontaktelementen (Seite 52)

Frontring Kunststoff verchromt - schwarzer Frontring auf Anfrage (siehe Formular Seite 83)

Nach Norm IEC 60947-5-1



Technische Daten (Seite 98)

► DREHSCHALTER - NICHT BELEUCHTBAR

MIT KNEBEL LANG

3 Stellungen

Bestell-Nr.



L21MR03

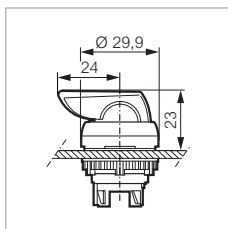

Rastend - 45°

- Rot
- Grün
- Schwarz
- Grau



L21MR01
L21MR02
L21MR03
L21MR08

Rastend rechts - 45° - tastend links

- Rot
- Grün
- Schwarz
- Grau



L21MS01
L21MS02
L21MS03
L21MS08

Rastend links - 45° - tastend rechts

- Rot
- Grün
- Schwarz
- Grau



L21MT01
L21MT02
L21MT03
L21MT08

Tastend - 45°

- Rot
- Grün
- Schwarz
- Grau



L21MU01
L21MU02
L21MU03
L21MU08

Frontelemente $\varnothing 22$

IP 66 - IP 69K

Mit Befestigungsmutter

Zur Kombination mit einem Adapter und Kontaktelementen (Seite 52)

Frontring Kunststoff verchromt - schwarzer Frontring auf Anfrage (siehe Formular Seite 83)

Nach Norm IEC 60947-5-1



Technische Daten (Seite 98)

► DREHSCHALTER - NICHT BELEUCHTBAR

MIT DREHKNOPF

2 Stellungen für Schutzart IP 66

Bestell-Nr.



L21TF03

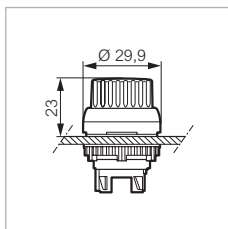

Rastend - 45°

● Schwarz



L21TA03

Tastend - 45°

● Schwarz



L21TB03

Rastend - 90°

● Schwarz



L21TF03

MIT DREHKNOPF

3 Stellungen für Schutzart IP 66

Bestell-Nr.



L21UA03

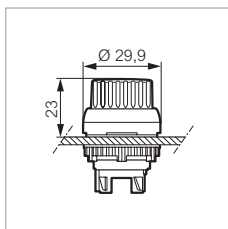

Rastend - 45°

● Schwarz



L21UA03

Rastend rechts - 45° - tastend links

● Schwarz



L21UB03

Tastend rechts - 45° - rastend links

● Schwarz



L21UC03

Tastend - 45°

● Schwarz



L21UD03

Rastend - 90°

● Schwarz



L21UK03

Frontelemente \varnothing 22

IP 66 - IP 69K

Mit Befestigungsmutter

Zur Kombination mit einem Adapter und Kontaktelementen (Seite 52)

Frontring Kunststoff verchromt - schwarzer Frontring auf Anfrage (siehe Formular Seite 83)

Nach Norm IEC 60947-5-1



Technische Daten (Seite 98)

► DREHSCHALTER - NICHT BELEUCHTBAR

MIT SCHLÜSSEL

2 Stellungen

Bestell-Nr.



L21LG00

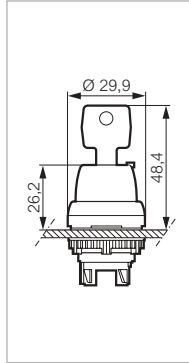

Schlüssel abziehbar in Stellung:

Lieferung mit 2 Schlüsseln Nr. 455

Rastend - 45°

● Schwarz



0

L21LA00

Tastend - 45°

● Schwarz



0

L21LB00

Rastend - 45°

● Schwarz



0

L21LC00

Tastend - 45°

● Schwarz



0

L21LD00

Rastend - 90°

● Schwarz



0

L21LF00

Rastend - 90°

● Schwarz



0 - 1

L21LG00

Rastend - 90°

● Schwarz



0 - 1

L21LH00

Rastend - 90°

● Schwarz



1

L21LK00

Schlüssel Nr. 1424 A und andere (Formular Seite 83)

Frontelemente \varnothing 22

IP 66 - IP 69K

Mit Befestigungsmutter

Zur Kombination mit einem Adapter und Kontaktelementen (Seite 52)

Frontring Kunststoff verchromt - schwarzer Frontring auf Anfrage (siehe Formular Seite 83)

Nach Norm IEC 60947-5-1



Technische Daten (Seite 98)

► DREHSCHALTER - NICHT BELEUCHTBAR

MIT SCHLÜSSEL

3 Stellungen

Bestell-Nr.



L21NA00

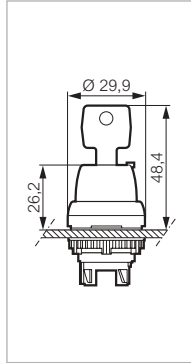

Schlüssel abziehbar in Stellung:

Lieferung mit 2 Schlüssel Nr. 455

Rastend - 45°

● Schwarz



0

L21NA00

Rastend rechts - 45° - tastend links

● Schwarz



0

L21NB00

Rastend links - 45° - tastend rechts

● Schwarz



0

L21NC00

Tastend - 45°

● Schwarz



0

L21ND00

Rastend - 45°

● Schwarz



1 - 2

L21NE00

Rastend links - 45° - tastend rechts

● Schwarz



1

L21NJ00

Rastend - 90°

● Schwarz



1 - 0 - 2

L21NK00

Rastend - 90°

● Schwarz



0

L21NL00

Schlüssel Nr. 1424 A und andere (Formular Seite 83)

Frontelemente \varnothing 22

IP 65
 Mit Befestigungsmutter
 Frontring Kunststoff verchromt
 Schwarzer Frontring auf Anfrage (siehe Formular Seite 83)
 Nach Norm IEC 60947-5-1

 Technische Daten (Seite 98)

► RÜCKSTELLTASTE - NICHT BELEUCHTBAR

TASTEND - FLACH

Bestell-Nr.



L21HA01

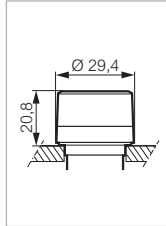

Mechanischer Anzug ohne Kontaktelemente
 Hub 11 mm
 Gesamtlänge zwischen Vorderwand un Ende der regelbaren Auflage, 26 mm min.
 bis 46 mm max.

Ohne Bezeichnung

- | | |
|-----------|----------------|
| ● Rot | L21HA01 |
| ● Grün | L21HA02 |
| ● Schwarz | L21HA03 |
| ● Gelb | L21HA04 |
| ○ Weiß | L21HA05 |
| ● Blau | L21HA06 |

Mit Bezeichnung nach Kundenwunsch (Seite 74)

Symbolcode an Bestellnummer anhängen

- | | | |
|-----------|---------|-----|
| ● Rot | L21HA31 | ┌┌┌ |
| ● Grün | L21HA32 | ┌┌┌ |
| ● Schwarz | L21HA33 | ┌┌┌ |
| ● Gelb | L21HA34 | ┌┌┌ |
| ○ Weiß | L21HA35 | ┌┌┌ |
| ● Blau | L21HA36 | ┌┌┌ |

TASTEND - HOCH

Bestell-Nr.



L21HB01

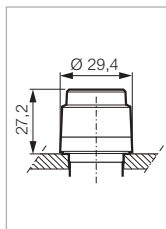

Mechanischer Anzug ohne Kontaktelemente
 Hub 11 mm
 Gesamtlänge zwischen Vorderwand un Ende der regelbaren Auflage, 26 mm min.
 bis 46 mm max.

- | | |
|-----------|----------------|
| ● Rot | L21HB01 |
| ● Grün | L21HB02 |
| ● Schwarz | L21HB03 |
| ● Gelb | L21HB04 |
| ○ Weiß | L21HB05 |

Frontelemente \varnothing 22

IP 66 - IP 69K



Technische Daten (Seite 98)

► USB ADAPTER 3.0 TYP A/A

Schutzart IP 65 (mit geschlossener Abdeckung)

Bestell-Nr.



L21VB03

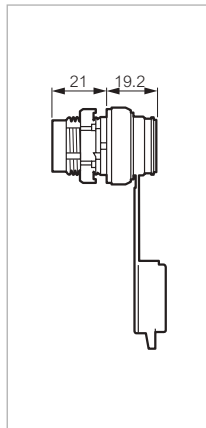

USB Adapter 3.0 Typ A/A
USB Klasse: 3.0 (Rückwärtskompatibel mit USB Klasse 2.0)

L21VB03

Empfohlenes Befestigungswerkzeug: Maulschlüssel 26 mm

► SUMMER

Schutzart IP 66, IP 69K

Bestell-Nr.



L22VA03L

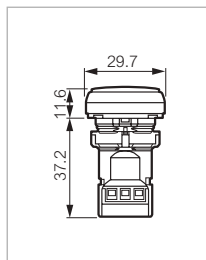

24 V AC/DC Pulsierend oder Dauerton
130 V AC/DC Pulsierend oder Dauerton
230 V AC/DC Pulsierend oder Dauerton

L22VA03L
L22VA03M
L22VA03H

Empfohlenes Befestigungswerkzeug: Maulschlüssel 26 mm

Frontelemente \varnothing 22

IP 65 - IP 66
Mit Befestigungsmutter
Nach Norm IEC 60947-5-1



Technische Daten (Seite 98)

► POTENTIOMETER ANTRIEB MIT TRÄGER - NICHT BELEUCHTBAR

Für Schutzart IP 65

Bestell-Nr.

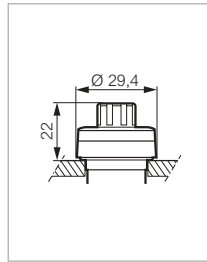

Potentiometer nicht im Lieferumfang enthalten
Frontring Kunststoff verchromt

Achse \varnothing 6 bis 6,35 mm
Achse Länge 46 bis 51 mm

L21RP03

L21RP03

► JOYSTICKS - NICHT BELEUCHTBAR

Für Schutzart IP 66

Bestell-Nr.



LM2F

Joystick geliefert mit 3 Fachadapter
Spezielle Kontaktelemente erforderlich (siehe Seite 67)

Ohne Verriegelung in Stellung 0

2 Richtungen - 3 Stellungen

2 Rastend
2 Tastend

A - 0 - B
A → 0 ← B

LM2F
LM2A

4 Richtungen - 5 Stellungen

4 Rastend

A
C - 0 - D
|
B

4 Tastend

A
C → 0 ← D
|
B

LM4F

LM4A



LMV4F

Mit Verriegelung in Stellung 0

2 Richtungen - 3 Stellungen

2 Rastend
2 Tastend

A - 0 - B
A → 0 ← B

LMV2F
LMV2A

4 Richtungen - 5 Stellungen

4 Rastend

A
C - 0 - D
|
B

4 Tastend

A
C → 0 ← D
|
B

LMV4F

LMV4A

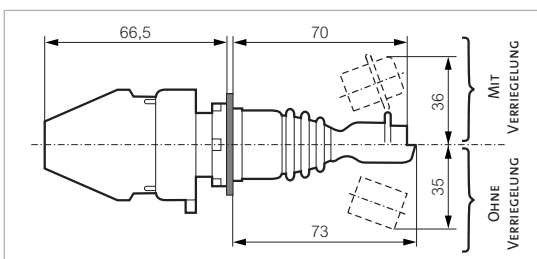

Bestellnummern in Fettdruck: ab Lager erhältliche Produkte

Frontelemente \varnothing 22

IP 66 - IP 69K

Mit Befestigungsmutter

Zur Kombination mit einem Adapter und Kontaktelementen (Seite 52)

Frontring Kunststoff verchromt - schwarzer Frontring auf Anfrage (siehe Formular Seite 83)

Nach Norm IEC 60947-5-1



Technische Daten (Seite 98)

► DRUCKTASTER - BELEUCHTBAR

TASTEND - FLACH

Bestell-Nr.



L21AH20

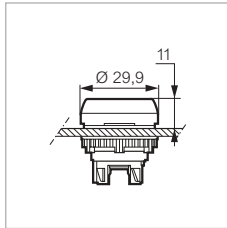

Ohne Bezeichnung

- Rot
- Grün
- Gelb
- Weiß
- Blau

- L21AH10
- L21AH20
- L21AH40
- L21AH50
- L21AH60

Mit Bezeichnung nach Kundenwunsch (Seite 74)

Symbolcode an Bestellnummer anhängen

- Rot
- Grün
- Gelb
- Weiß
- Blau

- L21AH31
- L21AH32
- L21AH34
- L21AH35
- L21AH36

Ohne Taste

Tasten (siehe Seite 78)

L21AH00



L21AH00

TASTEND - FLACH

Für Schutzart IP 67

Bestell-Nr.



L22AP40

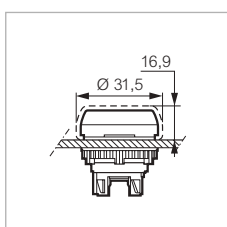

Dichtungshaube transparent

- Rot
- Grün
- Gelb
- Weiß
- Blau

- L22AP10
- L22AP20
- L22AP40
- L22AP50
- L22AP60

TASTEND - SUPER-FLACH

Für Schutzart IP 66

Bestell-Nr.



L23AH10

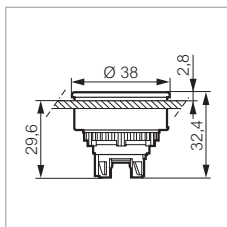

Frontring Metall verchromt
Bohrung \varnothing 30,5 mm

Ohne Bezeichnung

- Rot
- Grün
- Gelb
- Weiß
- Blau

- L23AH10
- L23AH20
- L23AH40
- L23AH50
- L23AH60

Mit Bezeichnung nach Kundenwunsch (Seite 74)

Symbolcode an Bestellnummer anhängen

- Rot
- Grün
- Gelb
- Weiß
- Blau

- L23AH31
- L23AH32
- L23AH34
- L23AH35
- L23AH36

Bestellnummern in Fettdruck: ab Lager erhältliche Produkte

Frontelemente \varnothing 22

IP 66 - IP 69K

Mit Befestigungsmutter

Zur Kombination mit einem Adapter und Kontaktelementen (Seite 52)

Frontring Kunststoff verchromt - schwarzer Frontring auf Anfrage (siehe Formular Seite 83)

Nach Norm IEC 60947-5-1



Technische Daten (Seite 98)

► DRUCKTASTER - BELEUCHTBAR

TASTEND - HOCH

Bestell-Nr.



L21AK20

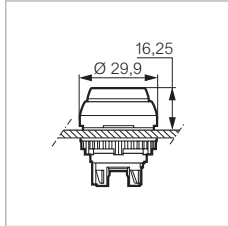

- Rot
- Grün
- Gelb
- Weiß
- Blau

L21AK10
L21AK20
L21AK40
L21AK50
L21AK60

TASTEND - PILZTASTER \varnothing 32

Bestell-Nr.



L21AL10

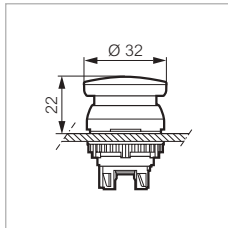

- Rot
- Grün
- Gelb
- Weiß

L21AL10
L21AL20
L21AL40
L21AL50

TASTEND - FLACH-FLACH

Doppeldrucktaster in Schutzart IP 66

Bestell-Nr.



L62QH21

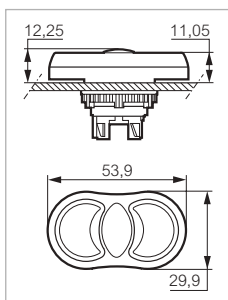

Meldeleuchte in der Mitte

- Grün
- Rot
- Grün
- Grün
- Grün Bezeichnung START
- Rot Bezeichnung STOP

L62QH21
L62QH22V
L62QH21A

Frontelemente \varnothing 22

IP 66

Mit Befestigungsmutter

Zur Kombination mit einem Adapter und Kontaktelementen (Seite 52)

Frontring Kunststoff verchromt - schwarzer Frontring auf Anfrage (siehe Formular Seite 83)

Nach Norm IEC 60947-5-1



Technische Daten (Seite 98)

► TASTEND - BELEUCHTBAR

TASTEND - FLACH-HOCH

Doppeldrucktaster in Schutzart IP 66

Bestell-Nr.

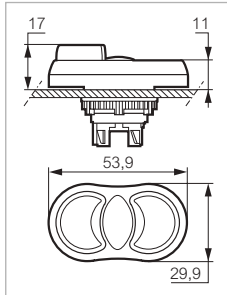

L61QK21

Meldeleuchte in der Mitte

- Grün mit Bezeichnung I
- Rot mit Bezeichnung O
- Weiß mit Bezeichnung I
- Schwarz mit Bezeichnung O
- Grün mit Bezeichnung START
- Rot mit Bezeichnung STOP

L61QK21

L61QK53

L61QK21A

TASTEND - FLACH-HOCH

Doppeldrucktaster in Schutzart IP 67

Bestell-Nr.

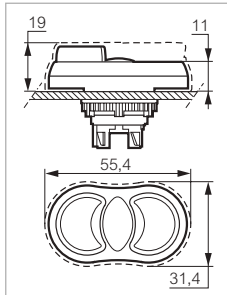

L62QN21

Meldeleuchte in der Mitte

- Grün
- Rot

L62QN21

Frontelemente \varnothing 22

IP 66 - IP 69K

Mit Befestigungsmutter

Zur Kombination mit einem Adapter und Kontaktelementen (Seite 52)





Frontring Kunststoff verchromt - schwarzer Frontring auf Anfrage (siehe Formular Seite 83)

Nach Norm IEC 60947-5-1

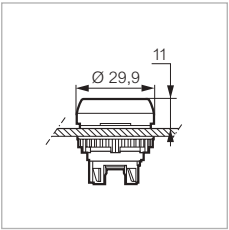

Technische Daten (Seite 98)

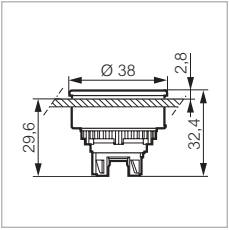
▶ RASTEND - BELEUCHTBAR

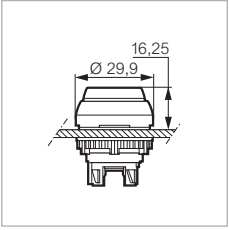
| FLACH | Drücken-Drücken | Bestell-Nr. |
|---|---|--|
|  <p>L21CH20</p> |  <ul style="list-style-type: none"> ● Rot ● Grün ● Gelb ○ Weiß ● Blau | <p>L21CH10 L21CH20 L21CH40 L21CH50 L21CH60</p> |
| SUPERFLACH | Drücken-Drücken - Für Schutzart IP 66 | Bestell-Nr. |
|  <p>L23CH10</p> | <p>Frontring nur Metall verchromt Bohrung \varnothing 30,5 mm</p>  <ul style="list-style-type: none"> ● Rot ● Grün ● Gelb ○ Weiß ● Blau | <p>L23CH10 L23CH20 L23CH40 L23CH50 L23CH60</p> |
| HOCH | Drücken-Drücken | Bestell-Nr. |
|  <p>L21CK20</p> |  <ul style="list-style-type: none"> ● Rot ● Grün ● Gelb ○ Weiß ● Blau | <p>L21CK10 L21CK20 L21CK40 L21CK50 L21CK60</p> |

Frontelemente \varnothing 22

IP 66 - IP 69K

Mit Befestigungsmutter

Zur Kombination mit einem Adapter und Kontaktelementen (Seite 52)

Frontring Kunststoff verchromt - schwarzer Frontring auf Anfrage (siehe Formular Seite 83)

Nach Norm IEC 60947-5-1



Technische Daten (Seite 98)

► PILZTASTER RASTEND - BELEUCHTBAR

NOT-AUS \varnothing 32

Drücken-Drehen

Bestell-Nr.

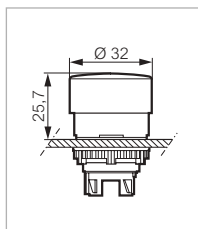

● Rot

L22EL10

L22EL10

NOT-AUS \varnothing 32

Drücken-Ziehen

Bestell-Nr.

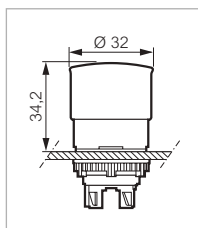

● Rot

L22DL10

L22DL10

PILZTASTER \varnothing 40

Drücken-Drehen

Bestell-Nr.

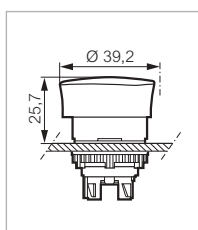

● Rot
● Grün
● Gelb

L22EM10
L22EM20
L22EM40

L22EM10

PILZTASTER \varnothing 40

Drücken-Ziehen

Bestell-Nr.

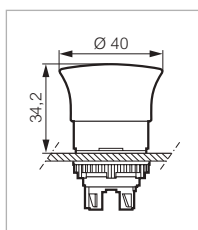

● Rot
● Grün
● Gelb
○ Weiß

L22DM10
L22DM20
L22DM40
L22DM50

L22DM10

Bestellnummern in Fettdruck: ab Lager erhältliche Produkte

Frontelemente ϕ 22

IP 66 - IP 69K

Mit Befestigungsmutter

Zur Kombination mit einem Adapter und Kontaktelementen (Seite 52)

Frontring Kunststoff verchromt - schwarzer Frontring auf Anfrage (siehe Formular Seite 83)

Nach Norm IEC 60947-5-1



Technische Daten (Seite 98)

► NOT-HALT ISO 13850 RASTEND - BELEUCHTBAR

NOT-HALT ϕ 40 ISO 13850

Drücken-Ziehen

Bestell-Nr.

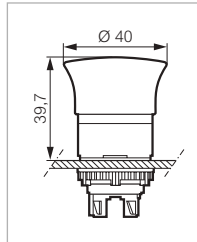

Seitliche Zustandsanzeige mittels gelbem Ring

● Rot

L22DN10

Informationen zu Not-Halt ISO 13850 (Seite 101)

L22DN10

► DREHSCHALTER – BELEUCHTBAR

MIT KNEBEL KURZ

2 Positionen

Bestell-Nr.

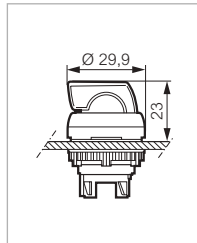

Rastend – 45°

- Rot
- Grün
- Schwarz



L21KG10
L21KG20
L21KG30

Tastend – 45°

- Rot
- Grün
- Schwarz



L21KH10
L21KH20
L21KH30

Rastend – 45°

- Rot
- Grün
- Schwarz



L21KJ10
L21KJ20
L21KJ30

Tastend – 45°

- Rot
- Grün
- Schwarz



L21KK10
L21KK20
L21KK30

Rastend – 90°

- Rot
- Grün
- Schwarz



L21KL10
L21KL20
L21KL30

Rastend – 90°

- Rot
- Grün
- Schwarz



L21KM10
L21KM20
L21KM30

Bestellnummern in Fettdruck: ab Lager erhältliche Produkte

Frontelemente \varnothing 22

IP 66 - IP 69K

Mit Befestigungsmutter

Zur Kombination mit einem Adapter und Kontaktelementen (Seite 52)

Frontring Kunststoff verchromt - schwarzer Frontring auf Anfrage (siehe Formular Seite 83)

Nach Norm IEC 60947-5-1



Technische Daten (Seite 98)

► DREHSCHALTER – BELEUCHHTBAR

MIT KNEBEL KURZ

3 Positionen

Bestell-Nr.



L21ME10

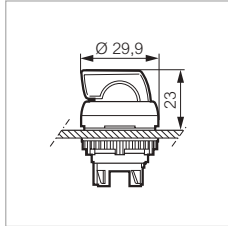

Rastend – 45°

- Rot
- Grün
- Schwarz



L21ME10
L21ME20
L21ME30

Links tastend – 45° - Rechts rastend

- Rot
- Grün
- Schwarz



L21MF10
L21MF20
L21MF30

Rechts tastend – 45° - Links rastend

- Rot
- Grün
- Schwarz



L21MG10
L21MG20
L21MG30

Tastend – 45°

- Rot
- Grün
- Schwarz



L21MH10
L21MH20
L21MH30

Rastend – 90°

- Rot
- Grün
- Schwarz



L21MJ10
L21MJ20
L21MJ30

Frontelemente \varnothing 22

IP 66 - IP 69K

Mit Befestigungsmutter

Zur Kombination mit einem Adapter und Kontaktelementen (Seite 52)

Frontring Kunststoff verchromt - schwarzer Frontring auf Anfrage (siehe Formular Seite 83)

Nach Norm IEC 60947-5-1



Technische Daten (Seite 98)

► DREHSCHALTER – BELEUCHTBAR

MIT KNEBEL LANG

2 Positionen

Bestell-Nr.



L21KV30

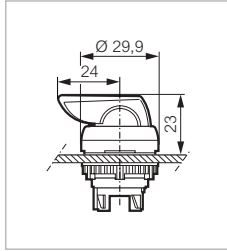

Rastend – 45°

● Schwarz



L21KV30

Rastend – 45°

● Schwarz



L21KX30

Rastend – 45°

● Schwarz



L21KY30

Frontelemente \varnothing 22

IP 66 - IP 69K

Mit Befestigungsmutter

Zur Kombination mit einem Adapter und Kontaktelementen (Seite 52)

Frontring Kunststoff verchromt - schwarzer Frontring auf Anfrage (siehe Formular Seite 83)

Nach Norm IEC 60947-5-1



Technische Daten (Seite 98)

► DREHSCHALTER – BELEUCHHTBAR

MIT KNEBEL LANG

3 Positionen

Bestell-Nr.



L21ML30

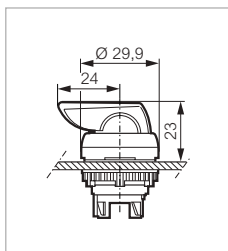

Rastend – 45°

- Schwarz



L21ML30

Links tastend – 45° - Rechts rastend

- Schwarz



L21MM30

Rechts tastend – 45° - Links rastend

- Schwarz



L21MN30

Tastend – 45°

- Schwarz



L21MP30

Frontelemente \varnothing 22

IP 66 - IP 69K

Mit Befestigungsmutter

Zur Kombination mit einem Adapter und LED-Element (Seite 55)

Frontring Kunststoff verchromt - schwarzer Frontring auf Anfrage (siehe Formular Seite 83)

Nach Norm IEC 60947-5-1



Technische Daten (Seite 98)

► MELDELEUCHTEN

FLACH

Bestell-Nr.



L20SE20

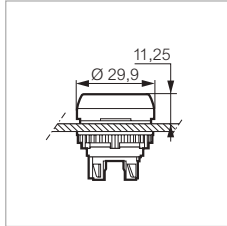

Zur Kombination mit einem Adapter und LED-Element (Seite 55)

Ohne Bezeichnung

- Rot
- Grün
- Gelb
- Weiß
- Blau

- L20SE10
- L20SE20
- L20SE40
- L20SE50
- L20SE60

Mit Bezeichnung nach Kundenwunsch (Seite 74)

Symbolcode an Bestellnummer anhängen

- Rot
- Grün
- Gelb
- Weiß
- Blau

- L20SE31
- L20SE32
- L20SE34
- L20SE35
- L20SE36

SUPERFLACH

Für Schutzart IP 66

Bestell-Nr.



L23SE10

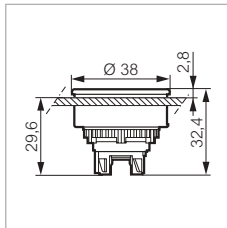

Frontring Metall verchromt

Bohrung \varnothing 30,5 mm

Zur Kombination mit einem Adapter und LED-Element (Seite 55)

Ohne Bezeichnung

- Rot
- Grün
- Gelb
- Weiß
- Blau

- L23SE10
- L23SE20
- L23SE40
- L23SE50
- L23SE60

Mit Bezeichnung nach Kundenwunsch (Seite 74)

Symbolcode an Bestellnummer anhängen

- Rot
- Grün
- Gelb
- Weiß
- Blau

- L23SE31
- L23SE32
- L23SE34
- L23SE35
- L23SE36

Meldeleuchten \varnothing 22

IP 66 - IP 69K
Direkte Anschluss

 Technische Daten (Seite 101)

► KOMPAKT-MELDELEUCHTEN

Bestell-Nr.



L20SC20L

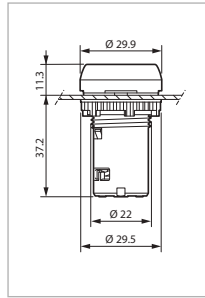

24 V

Ohne Bezeichnung

- Rot
- Grün
- Gelb
- Farblos
- Blau

L20SC10L
L20SC20L
L20SC40L
L20SC50L
L20SC60L

Mit Bezeichnung nach Kundenwunsch (Seite 74)

Symbolcode an Bestellnummer anhängen

- Rot
- Grün
- Gelb
- Farblos
- Blau

L20SC31L
L20SC32L
L20SC34L
L20SC33L
L20SC36L

130 V

Ohne Bezeichnung

- Rot
- Grün
- Gelb
- Farblos
- Blau

L20SC10M
L20SC20M
L20SC40M
L20SC50M
L20SC60M

Mit Bezeichnung nach Kundenwunsch (Seite 74)

Symbolcode an Bestellnummer anhängen

- Rot
- Grün
- Gelb
- Farblos
- Blau

L20SC31M
L20SC32M
L20SC34M
L20SC33M
L20SC36M

230 V

Ohne Bezeichnung

- Rot
- Grün
- Gelb
- Farblos
- Blau

L20SC10H
L20SC20H
L20SC40H
L20SC50H
L20SC60H

Mit Bezeichnung nach Kundenwunsch (Seite 74)

Symbolcode an Bestellnummer anhängen

- Rot
- Grün
- Gelb
- Farblos
- Blau

L20SC31H
L20SC32H
L20SC34H
L20SC33H
L20SC36H

Kontaktelemente völlig wahlweise montierbar

auf Adaptern 1 bis 3 oder bis 5 Belegungen.

► ADAPTER

„Wahlweise Konfiguration ohne feste Montagereihenfolge...“

► 3 FACHADAPTER



► 5 FACHADAPTER



► ZWEITE REIHE OHNE ZUBEHÖR

ohne Zubehör



- Einfaches Einklinken auf Adapter
- Wirtschaftlich: Adapter für 1 Schaltelement
- Max. 6 Kontaktelemente in 2 Reihen
- Optimierte Abmessungen: reduzierte Tiefe der Kontaktelemente

► KONTAKTELEMENT

„Entwickelt im Hinblick auf Sicherheit, und hohe Lebensdauer“

► EIGENSCHAFTEN

- Schutzart IP 20
- Elektrische Isolierung
- Korrosionsbeständig



► UMWELT

- Einhaltung der Umweltschutz-RoHS-Richtlinie



- LED-Elemente: Verbindung von Lebensdauer und Wirtschaftlichkeit
- Korrosionsbeständig, auch bei Salzwasserdampf...
- Nach Norm IEC 60947-5-1
- Erfüllen europäische RoHS-Richtlinie

Kontaktelemente mit Adapter

IP 20
 Adapter und Kontaktelemente montiert
 Zur Kombination mit Frontelement (Seite 23)
 Montage (Seite 96)
 Nach Norm IEC 60947-5-1



Technische Daten (Seite 98)

► KONTAKTELEMENTE - FÜR NICHT BELEUCHTBARE FRONTELEMENTE

SCHRAUBANSCHLUSS

1 - Fachadapter

Bestell-Nr.



331E10

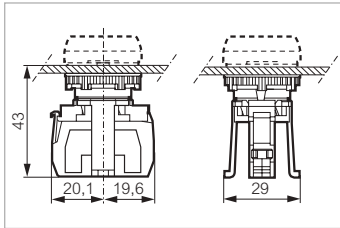

Kontakt

Schaltbild

Belegung

NO



331E10

NC



331E01

SCHRAUBANSCHLUSS

3 - Fachadapter

Bestell-Nr.



333E21

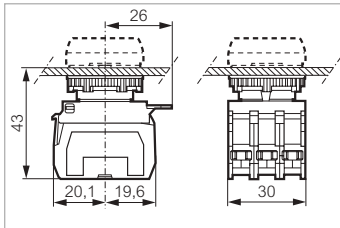

Kontakt

Schaltbild

Belegung

NO



333E10

NC



333E01

2 NO



333E20

2 NC



333E02

NO + NC



333E11

3 NO



333E30

3 NC



333E03

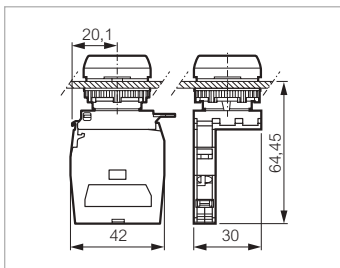

NO/NC

2 NO + NC



333E21

NO + 2 NC



333E12

NO/NC



334E11

2 NO/NC



334E22

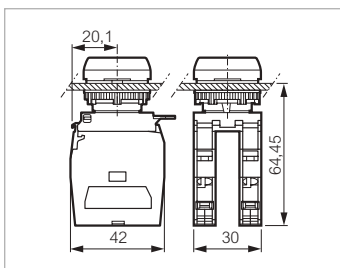

2 NO/NC

„Für Dreifachdrucktaster“

2 NO + NC



333E101

Bestellnummern in Fettdruck: ab Lager erhältliche Produkte

Kontaktelemente mit Adapter

IP 20
 Adapter und Kontaktelemente montiert
 Zur Kombination mit Frontelement (Seite 23)
 Montage (Seite 96)
 Nach Norm IEC 60947-5-1



Technische Daten (Seite 98)

► KONTAKTELEMENTE - FÜR NICHT BELEUCHTBARE FRONTELEMENTE

FEDERZUGKLEMMEN

1 - Fachadapter

Bestell-Nr.



331ER01

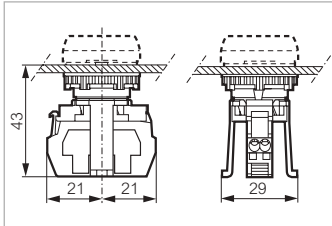

Kontakt Schaltbild

| | |
|----|--|
| NO | |
| NC | |

331ER10

331ER01

FEDERZUGKLEMMEN

3 - Fachadapter

Bestell-Nr.



333ER11

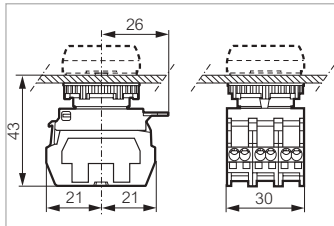

Kontakt Schaltbild

| | | | |
|-------|--|--|--|
| NO | | | |
| NC | | | |
| 2 NO | | | |
| 2 NC | | | |
| NO+NC | | | |
| 3 NO | | | |
| 3 NC | | | |

333ER10

333ER01

333ER20

333ER02

333ER11

333ER30

333ER03

Kontaktelemente mit Adapter

IP 20
 Adapter und Kontaktelemente montiert
 Zur Kombination mit Frontelement (Seite 23)
 Montage (Seite 96)
 Nach Norm IEC 60947-5-1



Technische Daten (Seite 98)

► KONTAKTELEMENTE - FÜR NICHT BELEUCHTBARE FRONTELEMENTE

FLACHSTECKANSCHLUSS 6,3 ODER 2 X 2,8

1 - Fachadapter

Bestell-Nr.



331ED10

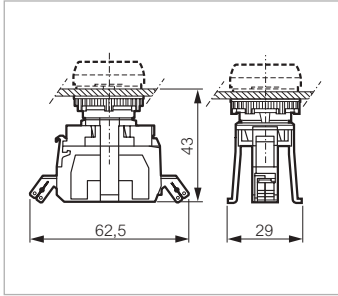

Kontakt Schaltbild

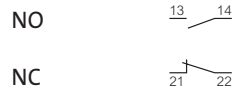

331ED10

331ED01

FLACHSTECKANSCHLUSS 6,3 ODER 2 X 2,8

3- Fachadapter

Bestell-Nr.



333ED11

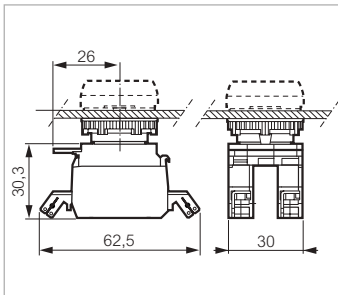

Kontakt Schaltbild



333ED11

Kontaktelemente mit Adapter

IP 20
 Adapter und Kontaktelemente montiert
 Zur Kombination mit Frontelement (Seite 23)
 Montage (Seite 96)
 Nach Norm IEC 60947-5-1



Technische Daten (Seite 98)

► KONTAKTELEMENTE - FÜR BELEUCHTBARE FRONTELEMENTE

SCHRAUBANSCHLUSS

1 - Fachadapter: LED-Element

Bestell-Nr.



331EAGL

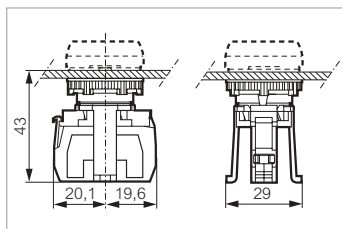

LED

Schaltbild



24 V

- Weiß
- Rot
- Grün
- Blau
- Gelb

331EAWL
 331EARL
 331EAGL
 331EABL
 331EAYL

130 V

- Weiß
- Rot
- Grün
- Blau
- Gelb

331EAWM
 331EARM
 331EAGM
 331EABM
 331EAYM

230 V

- Weiß
- Rot
- Grün
- Blau
- Gelb

331EAWH
 331EARH
 331EAGH
 331EABH
 331EAYH

SCHRAUBANSCHLUSS

3- Fachadapter: NO + LED-Element

Bestell-Nr.



333EAWM10

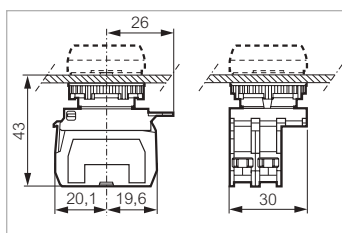

LED

Schaltbild



24 V

- Weiß
- Rot
- Grün
- Blau
- Gelb

333EAWL10
333EARL10
333EAGL10
 333EABL10
 333EAYL10

130 V

- Weiß
- Rot
- Grün
- Blau
- Gelb

333EAWM10
 333EARM10
 333EAGM10
 333EABM10
 333EAYM10

230 V

- Weiß
- Rot
- Grün
- Blau
- Gelb

333EAWH10
333EARH10
333EAGH10
 333EABH10
 333EAYH10

Bestellnummern in Fettdruck: ab Lager erhältliche Produkte

Kontaktelemente mit Adapter

IP 20
 Adapter und Kontaktelemente montiert
 Zur Kombination mit Frontelement (Seite 23)
 Montage (Seite 96)
 Nach Norm IEC 60947-5-1



Technische Daten (Seite 98)

► KONTAKTELEMENTE - FÜR BELEUCHTBARE FRONTELEMENTE

SCHRAUBANSCHLUSS

3- Fachadapter: LED-Element + NC

Bestell-Nr.



333EAWL01

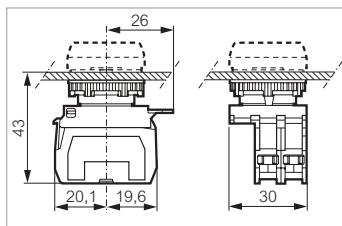

LED

Schaltbild

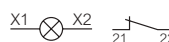

24 V

- Weiß
- Rot
- Grün
- Blau
- Gelb

333EAWL01
 333EARL01
 333EAGL01
 333EABL01
 333EAYL01

130 V

- Weiß
- Rot
- Grün
- Blau
- Gelb

333EAWM01
 333EARM01
 333EAGM01
 333EABM01
 333EAYM01

230 V

- Weiß
- Rot
- Grün
- Blau
- Gelb

333EAWH01
 333EARH01
 333EAGH01
 333EABH01
 333EAYH01

SCHRAUBANSCHLUSS

3- Fachadapter: NO + LED-Element + NO

Bestell-Nr.



333EARL20

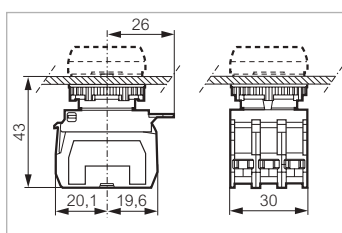

LED

Schaltbild



24 V

- Weiß
- Rot
- Grün
- Blau
- Gelb

333EAWL20
 333EARL20
 333EAGL20
 333EABL20
 333EAYL20

130 V

- Weiß
- Rot
- Grün
- Blau
- Gelb

333EAWM20
 333EARM20
 333EAGM20
 333EABM20
 333EAYM20

230 V

- Weiß
- Rot
- Grün
- Blau
- Gelb

333EAWH20
 333EARH20
 333EAGH20
 333EABH20
 333EAYH20

Bestellnummern in Fettdruck: ab Lager erhältliche Produkte

Kontaktelemente mit Adapter

IP 20
 Adapter und Kontaktelemente montiert
 Zur Kombination mit Frontelement (Seite 23)
 Montage (Seite 96)
 Nach Norm IEC 60947-5-1



Technische Daten (Seite 98)

► KONTAKTELEMENTE - FÜR BELEUCHTBARE FRONTELEMENTE

SCHRAUBANSCHLUSS

3- Fachadapter: NO + LED-Element + NC

Bestell-Nr.



333EARL11

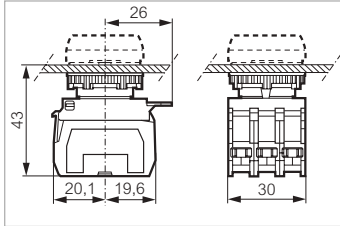

LED

24 V

- Weiß
- Rot
- Grün
- Blau
- Gelb

130 V

- Weiß
- Rot
- Grün
- Blau
- Gelb

230 V

- Weiß
- Rot
- Grün
- Blau
- Gelb

Schaltbild

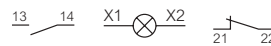

333EAWL11
333EARL11
333EAGL11
333EABL11
333EAYL11

333EAWM11
333EARM11
333EAGM11
333EABM11
333EAYM11

333EAWH11
333EARH11
333EAGH11
333EABH11
333EAYH11

SCHRAUBANSCHLUSS

3- Fachadapter: NO/NC + LED-Element + NO/NC

Bestell-Nr.



334EARL22

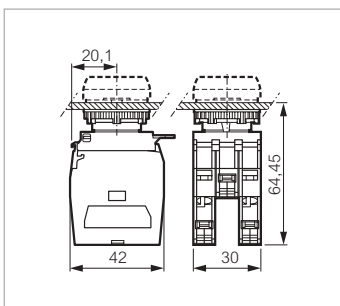

LED

24 V

- Weiß
- Rot
- Grün
- Blau
- Gelb

130 V

- Weiß
- Rot
- Grün
- Blau
- Gelb

230 V

- Weiß
- Rot
- Grün
- Blau
- Gelb

Schaltbild

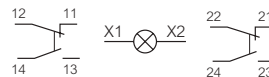

334EAWL22
334EARL22
334EAGL22
334EABL22
334EAYL22

334EAWM22
334EARM22
334EAGM22
334EABM22
334EAYM22

334EAWH22
334EARH22
334EAGH22
334EABH22
334EAYH22

Bestellnummern in Fettdruck: ab Lager erhältliche Produkte

Kontaktelemente mit Adapter

IP 20
 Adapter und Kontaktelemente montiert
 Zur Kombination mit Frontelement (Seite 23)
 Montage (Seite 96)
 Nach Norm IEC 60947-5-1

 Technische Daten (Seite 98)

► KONTAKTELEMENTE - FÜR BELEUCHTBARE FRONTELEMENTE

FEDERZUGKLEMMEN

1 - Fachadapter: LED-Element

Bestell-Nr.



331ERAGH

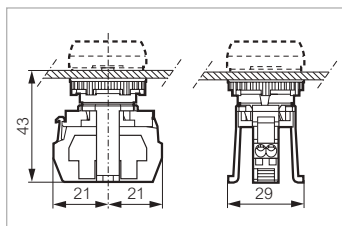

LED

Schaltbild



24 V

- Weiß
- Rot
- Grün
- Blau
- Gelb

- 331ERAWL**
- 331ERARL**
- 331ERAGL**
- 331ERABL**
- 331ERAYL**

130 V

- Weiß
- Rot
- Grün
- Blau
- Gelb

- 331ERAWM**
- 331ERARM**
- 331ERAGM**
- 331ERABM**
- 331ERAYM**

230 V

- Weiß
- Rot
- Grün
- Blau
- Gelb

- 331ERAWH**
- 331ERARH**
- 331ERAGH**
- 331ERABH**
- 331ERAYH**

FEDERZUGKLEMMEN

3 - Fachadapter: NO + LED-Element

Bestell-Nr.



333ERAGL10

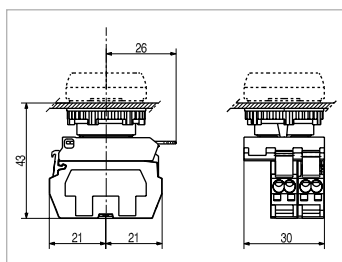

LED

Schaltbild

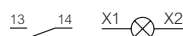

24 V

- Weiß
- Rot
- Grün
- Blau
- Gelb

- 333ERAWL10**
- 333ERARL10**
- 333ERAGL10**
- 333ERABL10**
- 333ERAYL10**

130 V

- Weiß
- Rot
- Grün
- Blau
- Gelb

- 333ERAWM10**
- 333ERARM10**
- 333ERAGM10**
- 333ERABM10**
- 333ERAYM10**

230 V

- Weiß
- Rot
- Grün
- Blau
- Gelb

- 333ERAWH10**
- 333ERARH10**
- 333ERAGH10**
- 333ERABH10**
- 333ERAYH10**

Bestellnummern in Fettdruck: ab Lager erhältliche Produkte

Kontaktelemente mit Adapter

IP 20
 Adapter und Kontaktelemente montiert
 Zur Kombination mit Frontelement (Seite 23)
 Montage (Seite 96)
 Nach Norm IEC 60947-5-1

 Technische Daten (Seite 98)

► KONTAKTELEMENTE - FÜR BELEUCHTBARE FRONTELEMENTE

FEDERZUGKLEMMEN

3- Fachadapter: LED-Element + NC

Bestell-Nr.



333ERAGH01

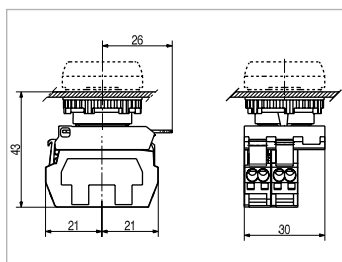

LED

Schaltbild

24 V

- Weiß
- Rot
- Grün
- Blau
- Gelb

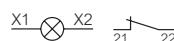

- 333ERAWL01
- 333ERARL01
- 333ERAGL01
- 333ERABL01
- 333ERAYL01

130 V

- Weiß
- Rot
- Grün
- Blau
- Gelb

- 333ERAWM01
- 333ERARM01
- 333ERAGM01
- 333ERABM01
- 333ERAYM01

230 V

- Weiß
- Rot
- Grün
- Blau
- Gelb

- 333ERAWH01
- 333ERARH01
- 333ERAGH01
- 333ERABH01
- 333ERAYH01

FEDERZUGKLEMMEN

3- Fachadapter: NO + LED-Element + NC

Bestell-Nr.



333ERAGH11

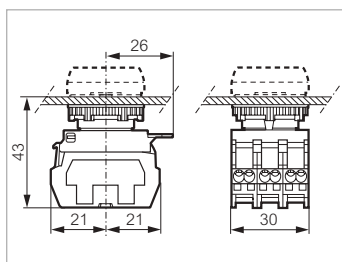

LED

Schaltbild

24 V

- Weiß
- Rot
- Grün
- Blau
- Gelb

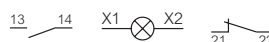

- 333ERAWL11
- 333ERARL11
- 333ERAGL11
- 333ERABL11
- 333ERAYL11

130 V

- Weiß
- Rot
- Grün
- Blau
- Gelb

- 333ERAWM11
- 333ERARM11
- 333ERAGM11
- 333ERABM11
- 333ERAYM11

230 V

- Weiß
- Rot
- Grün
- Blau
- Gelb

- 333ERAWH11
- 333ERARH11
- 333ERAGH11
- 333ERABH11
- 333ERAYH11

Bestellnummern in Fettdruck: ab Lager erhältliche Produkte

Kontaktelemente mit Adapter

IP 20
 Adapter und Kontaktelemente montiert
 Zur Kombination mit Frontelement (Seite 23)
 Montage (Seite 96)
 Nach Norm IEC 60947-5-1

 Technische Daten (Seite 98)

► KONTAKTELEMENTE - FÜR BELEUCHTBARE FRONTELEMENTE

FLACHSTECKANSCHLUSS 6.3 ODER 2 X 2.8

1 - Fachadapter: LED-Element

Bestell-Nr.



331EDARL

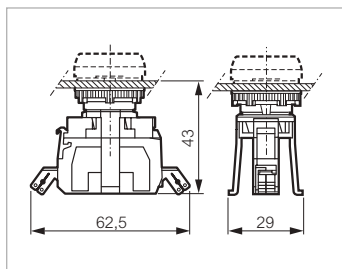

LED

Schaltbild



24 V

- Weiß
- Rot
- Grün
- Blau
- Gelb

- 331EDAWL
- 331EDARL
- 331EDAGL
- 331EDABL
- 331EDAYL

130 V

- Weiß
- Rot
- Grün
- Blau
- Gelb

- 331EDAWM
- 331EDARM
- 331EDAGM
- 331EDABM
- 331EDAYM

230 V

- Weiß
- Rot
- Grün
- Blau
- Gelb

- 331EDAWH
- 331EDARH
- 331EDAGH
- 331EDABH
- 331EDAYH

FLACHSTECKANSCHLUSS 6.3 ODER 2 X 2.8

3- Fachadapter: NO + LED-Element

Bestell-Nr.



333EDARL10

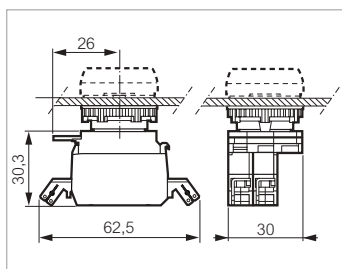

LED

Schaltbild

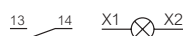

24 V

- Weiß
- Rot
- Grün
- Blau
- Gelb

- 333EDAWL10
- 333EDARL10
- 333EDAGL10
- 333EDABL10
- 333EDAYL10

130 V

- Weiß
- Rot
- Grün
- Blau
- Gelb

- 333EDAWM10
- 333EDARM10
- 333EDAGM10
- 333EDABM10
- 333EDAYM10

230 V

- Weiß
- Rot
- Grün
- Blau
- Gelb

- 333EDAWH10
- 333EDARH10
- 333EDAGH10
- 333EDABH10
- 333EDAYH10

Bestellnummern in Fettdruck: ab Lager erhältliche Produkte

Kontaktelemente mit Adapter

IP 20
 Adapter und Kontaktelemente montiert
 Zur Kombination mit Frontelement (Seite 23)
 Montage (Seite 96)
 Nach Norm IEC 60947-5-1

 Technische Daten (Seite 98)

► KONTAKTELEMENTE - FÜR BELEUCHTBARE FRONTELEMENTE

FLACHSTECKANSCHLUSS 6.3 ODER 2 X 2.8

3- Fachadapter: LED-Element + NC

Bestell-Nr.



333EDARM01

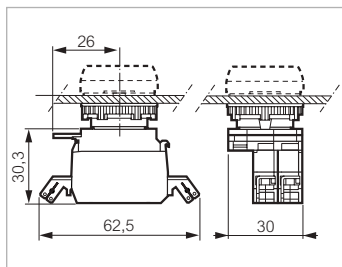

LED

Schaltbild

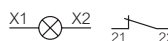

24 V

- Weiß
- Rot
- Grün
- Blau
- Gelb

- 333EDAWL01
- 333EDARL01
- 333EDAGL01
- 333EDABL01
- 333EDAYL01

130 V

- Weiß
- Rot
- Grün
- Blau
- Gelb

- 333EDAWM01
- 333EDARM01
- 333EDAGM01
- 333EDABM01
- 333EDAYM01

230 V

- Weiß
- Rot
- Grün
- Blau
- Gelb

- 333EDAWH01
- 333EDARH01
- 333EDAGH01
- 333EDABH01
- 333EDAYH01

FLACHSTECKANSCHLUSS 6.3 ODER 2 X 2.8

3- Fachadapter: NO + LED-Element + NC

Bestell-Nr.



333EDARL11

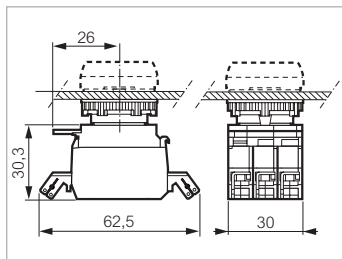

LED

Schaltbild

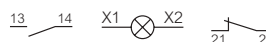

24 V

- Weiß
- Rot
- Grün
- Blau
- Gelb

- 333EDAWL11
- 333EDARL11
- 333EDAGL11
- 333EDABL11
- 333EDAYL11

130 V

- Weiß
- Rot
- Grün
- Blau
- Gelb

- 333EDAWM11
- 333EDARM11
- 333EDAGM11
- 333EDABM11
- 333EDAYM11

230 V

- Weiß
- Rot
- Grün
- Blau
- Gelb

- 333EDAWH11
- 333EDARH11
- 333EDAGH11
- 333EDABH11
- 333EDAYH11

Bestellnummern in Fettdruck: ab Lager erhältliche Produkte

Kontaktelemente

IP 20
Zur Kombination mit einem 1, 3 und 5 Fachadapter (Seite 69)

 Technische Daten (Seite 98)

► KONTAKTELEMENTE

SCHRAUBANSCHLUSS

Bestell-Nr.



33E10

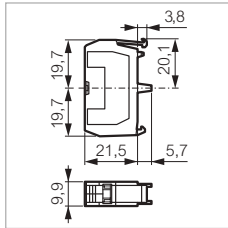

Kontakt **Schaltbild**

NO



33E10

NC



33E01

NO/NC



33E11

Vergoldete Kontakte
für niedrige Schaltlasten (A und V)



33E11

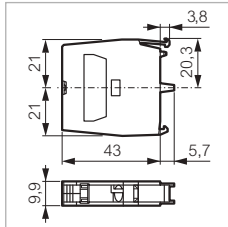

NO



33E10Y7

NC



33E01Y7

Kontakt mit Spätöffnung

NC



33E01C

FLACHSTECKANSCHLUSS 6.3 ODER 2 X 2.8

Bestell-Nr.



33D01

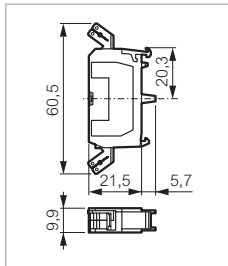

Kontakt **Schaltbild**

NO



33D10

NC



33D01

FEDERZUGKLEMMEN

Bestell-Nr.



33R01

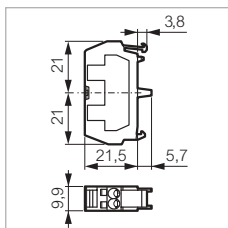

Kontakt **Schaltbild**

NO



33R10

NC



33R01

Bestellnummern in Fettdruck: ab Lager erhältliche Produkte

Kontaktelemente

IP 20
Zur Kombination mit einem 1, 3, 3 und 5 Fachadapter (Seite 69)



Technische Daten (Seite 98)

► KONTAKTELEMENTE

PRINTANSCHLUSS

Bestell-Nr.



33P10

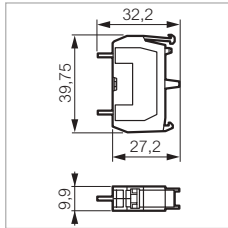

Kontakt **Schaltbild**

NO **33P10**

NC **33P01**

Vergoldete Kontakte
für niedrige Schaltlasten (A und V)

NO **33P10Y7**

NC **33P01Y7**

FÜR GEHÄUSE

Bestell-Nr.



33S01

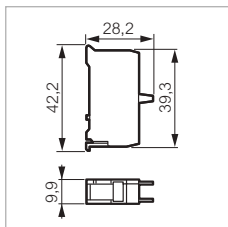

Für Leergehäuse (Seite 90)
Bodenbefestigung mit Schraubanschluss

Kontakt **Schaltbild**

NO **33S10**

NC **33S01**

Kontaktelemente

IP 20
Zur Kombination mit einem 1, 3 und 5 Fachadapter (Seite 69)



Technische Daten (Seite 98)

► LED-ELEMENTE

SCHRAUBANSCHLUSS

Bestell-Nr.



33EARL

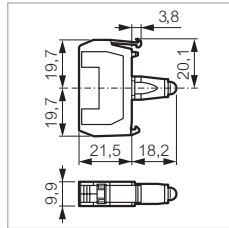

LED

Schaltbild



24 V AC + DC

- Weiß
- Rot
- Grün
- Blau
- Gelb

33EAWL
33EARL
33EAGL
33EABL
33EAYL

48 V AC + DC

- Weiß
- Rot
- Grün
- Blau
- Gelb

33EAWL4
33EARL4
33EAGL4
33EABL4
33EAYL4

130 V AC

- Weiß
- Rot
- Grün
- Blau
- Gelb

33EAWM
33EARM
33EAGM
33EABM
33EAYM

230 V AC

- Weiß
- Rot
- Grün
- Blau
- Gelb

33RAWH
33EARH
33EAGH
33EABH
33EAYH

110 V DC

- Weiß

33EAWDM

Kontaktelemente

IP 20
Zur Kombination mit einem 1, 3 und 5 Fachadapter (Seite 69)

 Technische Daten (Seite 98)

► LED-ELEMENTE

FEDERZUGKLEMMEN

Bestell-Nr.



33RAGH

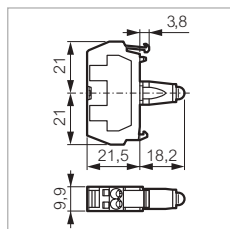

LED

Schaltbild

24 V AC + DC



- Weiß
- Rot
- Grün
- Blau
- Gelb

33RAWL
33RARL
33RAGL
33RABL
33RAYL

130 V AC

- Weiß
- Rot
- Grün
- Blau
- Gelb

33RAWM

33RARM
33RAGM
33RABM
33RAYM

230 V AC

- Weiß
- Rot
- Grün
- Blau
- Gelb

33RAWH
33RARH
33RAGH
33RABH
33RAYH

FLACHSTECKANSCHLUSS

Bestell-Nr.



33DARL

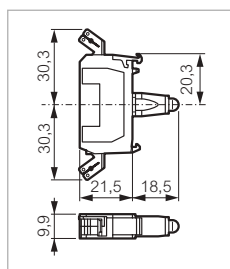

LED

Schaltbild

24 V AC + DC



- Weiß
- Rot
- Grün
- Blau
- Gelb

33DAWL
33DARL
33DAGL
33DABL
33DAYL

130 V AC

- Weiß
- Rot
- Grün
- Blau
- Gelb

33DAWM

33DARM
33DAGM
33DABM
33DAYM

230 V AC

- Weiß
- Rot
- Grün
- Blau
- Gelb

33DAWH
33DARH
33DAGH
33DABH
33DAYH

Bestellnummern in Fettdruck: ab Lager erhältliche Produkte

Kontaktelemente

IP 20
Zur Kombination mit einem 1, 3 und 5 Fachadapter (Seite 69)

 Technische Daten (Seite 98)

▶ LED-ELEMENTE

PRINTANSCHLUSS

Bestell-Nr.



33PAWL

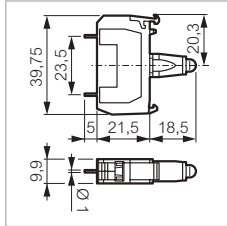

LED

Schaltbild



24 V AC + DC

- Weiß
- Rot
- Grün
- Blau
- Gelb

- 33PAWL**
- 33PARL**
- 33PAGL**
- 33PABL**
- 33PAYL**

FÜR GEHÄUSE

Bestell-Nr.



33SAGH

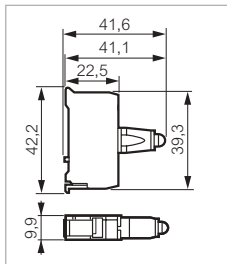

Für Leergehäuse (Seite 90)
Bodenbefestigung mit Schraubanschluss

LED

Schaltbild



24 V AC + DC

- Weiß
- Rot
- Grün
- Blau
- Gelb

- 33SAWL**
- 33SARL**
- 33SAGL**
- 33SABL**
- 33SAYL**

130 V AC

- Weiß
- Rot
- Grün
- Blau
- Gelb

- 33SAWM**
- 33SARM**
- 33SAGM**
- 33SABM**
- 33SAYM**

230 V AC

- Weiß
- Rot
- Grün
- Blau
- Gelb

- 33SAWH**
- 33SARH**
- 33SAGH**
- 33SABH**
- 33SAYH**

Kontaktelemente

IP 20
Zur Kombination mit einem 1, 3 und 5 Fachadapter (Seite 69)

 Technische Daten (Seite 98)

► SPEZIELLE KONTAKTELEMENTE

FÜR JOYSTICKS (SCHRAUBANSCHLUSS)

Bestell-Nr.



LM11

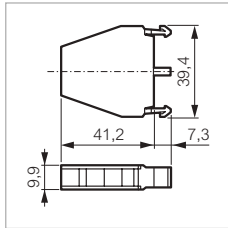

Joysticks (Seite 39)

Kontakt **Schaltbild**

NO-NC



LM11

LAMPENTESTELEMENTE (SCHRAUBANSCHLUSS)

Bestell-Nr.



33ET

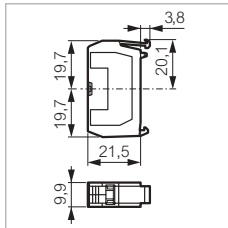

Für 24 und 48 V

Schaltbild

1 Diode



33ET

2 Dioden

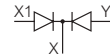

33ETT

Für 130 und 230 V (siehe Formular Seite 79)

TRAFEOLEMENTE (SCHRAUBANSCHLUSS)

Bestell-Nr.



33EHC

Schaltbild

230/24 V
400/24V

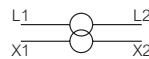

33EHC
33ELC

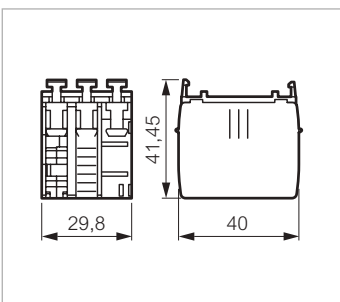

Bestellnummern in Fettdruck: ab Lager erhältliche Produkte

Kontaktelemente

IP 20
Zur Kombination mit einem 1, 3 und 5 Fachadapter (Seite 69)

 Technische Daten (Seite 98)

► SPEZIELLE KONTAKTELEMENTE

FILTERELEMENT (SCHRAUBANSCHLUSS)

Bestell-Nr.

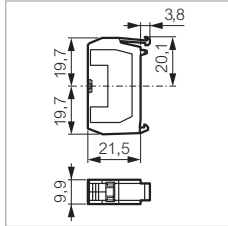

Spannungsbegrenzer für LED-Element
Mit dem LED-Element parallel schalten

Schaltbild

130 V
230 V



33EFM
33EFH

33EFH

FILTERELEMENT (FEDERZUGKLEMME)

Bestell-Nr.

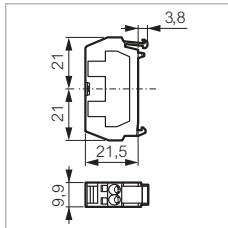

Spannungsbegrenzer für LED-Element
Mit dem LED-Element parallel schalten

Schaltbild

130 V
230 V

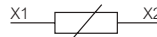

33RFM
33RFH

33RFH

VERBINDUNGSELEMENT (SCHRAUBANSCHLUSS)

Bestell-Nr.

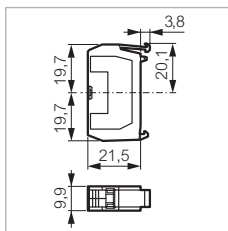

2 zusammengeschaltete Klemmen

Schaltbild



33EY

33EY

LEERELEMENT

Bestell-Nr.

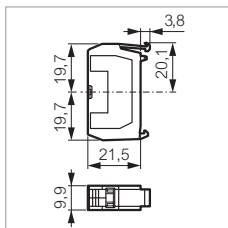

Für leere Stellen auf 3- bzw. 5-stelligen Geräten

33EX

33EX

► ADAPTER

ADAPTER

Bestell-Nr.

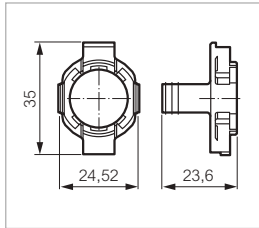

1 - Fachadapter
für Ø 22 und Ø 30 mm

331E

331E

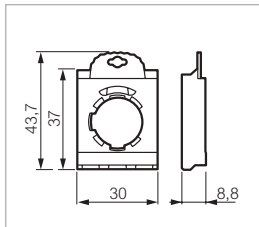

3 - Fachadapter
für Ø 22 und Ø 30 mm

333E

333E

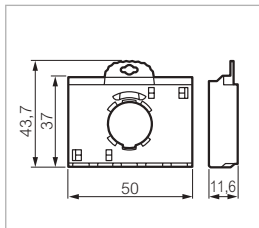

5 - Fachadapter
für Ø 22

335E

335E

► RUNDE BEZEICHNUNGSSCHILDER

FÜR NOT-AUS TASTER

Bestell-Nr.



LWE16352

Konform zu ISO 13850, Text + Symbol 

Ø 60

ARRET D'URGENCE + 

LWE16100

NOT-HALT + 

LWE16232

EMERGENCY STOP + 

LWE16300

Ø 80

ARRET D'URGENCE + 

LWE00100

NOT-HALT + 

LWE00232

EMERGENCY STOP + 

LWE00300

Ø 60 Ohne Symbol, nur text

ARRET D'URGENCE

LWE16152

NOT AUS

LWE16200

EMERGENCY STOP

LWE16352

Ø 80 Ohne Symbol, nur text

ARRET D'URGENCE

LWE00152

NOT AUS

LWE00200

EMERGENCY STOP

LWE00352

Bestellnummern in Fettdruck: ab Lager erhältliche Produkte

► SCHILDTRÄGER MIT EINLEGESCHILD

Standard Modell - 30 x 45 mm

Bestell-Nr.



LWP31

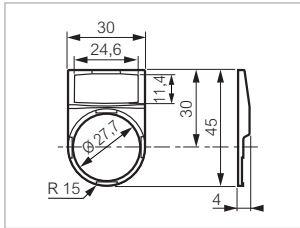

Runde Form
Schildträger (schwarz) mit Einlegeschild (leer), nicht montiert
max. 2 Zeilen, 13 Zeichen pro Zeile

Ohne Bezeichnung

- Weiß LWP35
- Rot LWP31
- Alu LWP39
- Schwarz LWP33

Mit Bezeichnung nach Kundenwunsch (Seite 74)

Symbolcode an Bestellnummer anhängen

- Weiß LWP35
- Rot LWP31
- Alu LWP39
- Schwarz LWP33

Transparenter Schutz für Einlegeschilder (Papier oder anderes Material)

- Transparent LWP37

Großes Modell - 40 x 45 mm

Bestell-Nr.



LWG33

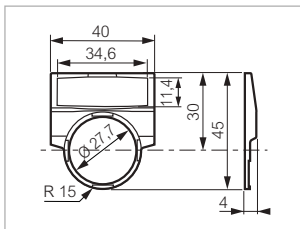

Runde Form
Schildträger (schwarz) mit Einlegeschild (leer), nicht montiert
max. 2 Zeilen, 18 Zeichen pro Zeile

Ohne Bezeichnung

- Weiß LWG35
- Rot LWG31
- Alu LWG39
- Schwarz LWG33

Mit Bezeichnung nach Kundenwunsch (Seite 74)



Symbolcode an Bestellnummer anhängen



- Weiß LWG35
- Rot LWG31
- Alu LWG39
- Schwarz LWG33

Transparenter Schutz für Einlegeschilder (Papier oder anderes Material)

- Transparent LWG37

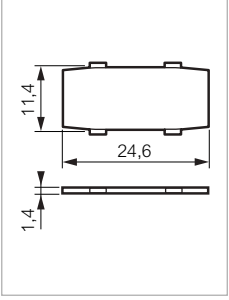
► EINLEGESCHILDER

| FÜR BEZEICHNUNG | Standard Modell | Bestell-Nr. |
|---|---|---|
|  <p>LIA5</p>  <p>LIA1</p> |  <p>max. 2 Zeilen 13 Zeichen pro Zeile Für runde und quadratische Schildträger Bestell-Nr. LWP3, LWP4 und LWP2 (Seite 73)</p> <p>Ohne Bezeichnung</p> <ul style="list-style-type: none"> <input type="radio"/> Weiß <input checked="" type="radio"/> Rot <input type="radio"/> Alu <input checked="" type="radio"/> Schwarz <p>Mit Bezeichnung nach Kundenwunsch (Seite 74) Symbolcode an Bestellnummer anhängen</p> <ul style="list-style-type: none"> <input type="radio"/> Weiß - schwarze Bezeichnung <input checked="" type="radio"/> Rot - weiße Bezeichnung <input type="radio"/> Alu - schwarze Bezeichnung <input checked="" type="radio"/> Schwarz - weiße Bezeichnung <p>Transparenter Schutz für Einlegeschilder (Papier oder anderes Material)</p> <ul style="list-style-type: none"> <input type="radio"/> Transparent | <p>LIA5</p> <p>LIA1</p> <p>LIA9</p> <p>LIA3</p> <p>LIA5 <input type="checkbox"/></p> <p>LIA1 <input type="checkbox"/></p> <p>LIA9 <input type="checkbox"/></p> <p>LIA3 <input type="checkbox"/></p> <p>LIA7</p> |

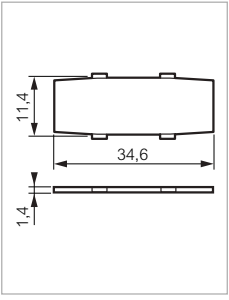
| FÜR BEZEICHNUNG | Großes Modell | Bestell-Nr. |
|---|---|---|
|  <p>LIB9</p>  <p>LIB3</p> |  <p>max. 2 Zeilen 18 Zeichen pro Zeile Für runde Schildträger Bestell-Nr. LWG3 (Seite 73)</p> <p>Ohne Bezeichnung</p> <ul style="list-style-type: none"> <input type="radio"/> Weiß <input checked="" type="radio"/> Rot <input type="radio"/> Alu <input checked="" type="radio"/> Schwarz <p>Mit Bezeichnung nach Kundenwunsch (Seite 74) Symbolcode an Bestellnummer anhängen</p> <ul style="list-style-type: none"> <input type="radio"/> Weiß - schwarze Bezeichnung <input checked="" type="radio"/> Rot - weiße Bezeichnung <input type="radio"/> Alu - schwarze Bezeichnung <input checked="" type="radio"/> Schwarz - weiße Bezeichnung <p>Transparenter Schutz für Einlegeschilder (Papier oder anderes Material)</p> <ul style="list-style-type: none"> <input type="radio"/> Transparent | <p>LIB5</p> <p>LIB1</p> <p>LIB9</p> <p>LIB3</p> <p>LIB5 <input type="checkbox"/></p> <p>LIB1 <input type="checkbox"/></p> <p>LIB9 <input type="checkbox"/></p> <p>LIB3 <input type="checkbox"/></p> <p>LIB7</p> |



► EINLEGESCHILDER

MIT BEZEICHNUNG

Kleines Modell

Bestell-Nr.



LIA9081

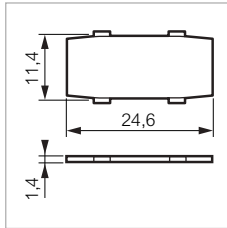

Alu-Einlegeschild, schwarze Bezeichnung
Für runde und quadratische Schildträger Bestell-Nr. LWP3, LWP4
und LWP2 (Seite 73)

Mit Standardbezeichnung

| | |
|-------------|---------|
| O-I | LIA9081 |
| I-II | LIA9082 |
| I-O-II | LIA9091 |
| MANU-O-AUTO | LIA9191 |
| HAND-O-AUTO | LIA9291 |
| START | LIA9301 |
| ON | LIA9303 |
| OFF | LIA9304 |
| RESET | LIA9315 |
| RUN | LIA9327 |
| HAND-AUTO | LIA9383 |

Für Bezeichnung nach Kundenwunsch (Seite 74)

Symbolcode an Bestellnummer anhängen

LIA9

MIT BEZEICHNUNG

Großes Modell

Bestell-Nr.



LIB9382

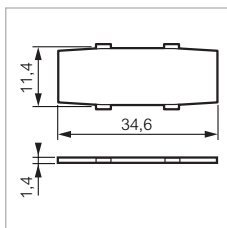







Alu-Einlegeschild, schwarze Bezeichnung
Für runde Schildträger Bestell-Nr. LWG3 (Seite 73)

| | |
|-----------|---------|
| OFF-ON | LIB9382 |
| O-I-START | LIB9093 |

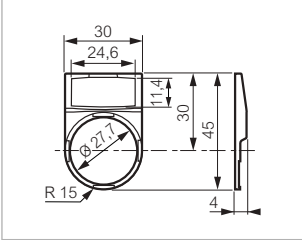
Zubehör ø 22

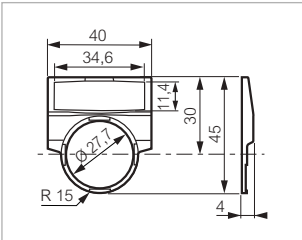
 Technische Daten (Seite 98)

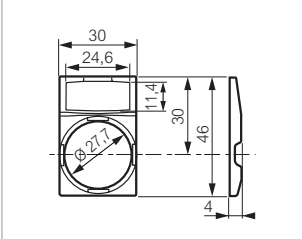
► SCHILDTRÄGER, OHNE EINLEGESCHILD

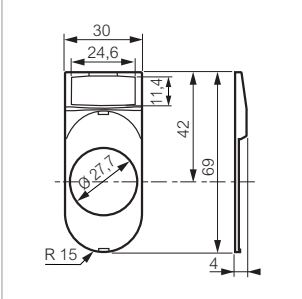
| RUND | Standard Modell | Bestell-Nr. |
|--|--|-------------|
|  <p>LWP3</p> |  <p>Für Einlegeschilder LIA5, LIA1, LIA 9, LIA 3 (Seite 71)</p> <ul style="list-style-type: none"> ● Schwarz | LWP3 |
|  <p>LWG3</p> |  <p>Für Einlegeschilder LIB5, LIB1, LIB 9, LIB 3 (Seite 71)</p> <ul style="list-style-type: none"> ● Schwarz | LWG3 |
|  <p>LWP4</p> |  <p>Für Einlegeschilder LIA5, LIA1, LIA 9, LIA 3 (Seite 71)</p> <ul style="list-style-type: none"> ● Schwarz | LWP4 |
|  <p>LWP2</p> |  <p>Für Einlegeschilder LIA5, LIA1, LIA 9, LIA 3 (Seite 71)</p> <ul style="list-style-type: none"> ● Schwarz | LWP2 |

Bestellnummern in Fettdruck: ab Lager erhältliche Produkte

Bezeichnungen

Für Bezeichnung Code an Bestellnummer anhängen

▶ GENORMTE TEXTE

SYMBOLE

Code

Für Drehschalter

| | |
|-----------|-----|
| 0-I | 081 |
| I-II | 082 |
| I-O-II | 091 |
| I-II-III | 092 |
| 0-I-START | 093 |
| 0-I-II | 094 |

ENGLISCH

Code

Für Frontelemente (ausser Drehschalter)

| | |
|----------|-----|
| CLOSE | 314 |
| DOWN | 336 |
| FAST | 310 |
| FORWARD | 305 |
| INCH | 329 |
| JOG | 328 |
| LEFT | 311 |
| LOWER | 308 |
| OFF | 304 |
| ON | 303 |
| OPEN | 313 |
| POWER-ON | 330 |
| RAISE | 307 |
| RESET | 315 |
| REVERSE | 306 |
| RIGHT | 312 |
| RUN | 327 |
| SLOW | 309 |
| START | 301 |
| STOP | 302 |
| UP | 335 |

Einlegeschilder für Drehschalter

| | |
|------------------|-----|
| FORW.-OFF-REV. | 392 |
| HAND-AUTO | 383 |
| HAND-OFF-AUTO | 391 |
| LOCAL-OFF-REMOTE | 393 |
| OFF-ON | 382 |
| STOP-START | 381 |

Bezeichnungen

Für Bezeichnung Code an Bestellnummer anhängen

▶ GENORMTE TEXTE

DEUTSCH

Code

Für Frontelemente, Meldeleuchten und Einlegeschilder

| | |
|------------|-----|
| AB | 208 |
| AUF | 207 |
| AUS | 204 |
| BETRIEB | 224 |
| BREMSEN | 225 |
| EIN | 203 |
| EINRICHTEN | 223 |
| FEINHEBEN | 221 |
| FEINSENKEN | 222 |
| HALT | 202 |
| HEBEN | 219 |
| LANGSAM | 209 |
| LINKS | 211 |
| RECHTS | 212 |
| RÜCKWÄRTS | 206 |
| SENKEN | 220 |
| SCHNELL | 210 |
| VORWÄRTS | 205 |
| VORRÜCKEN | 226 |
| ZU | 214 |

Für Frontelemente, Meldeleuchten und Einlegeschilder

| | |
|--------------|-----|
| AUS-EIN | 281 |
| HAND-AUTO | 283 |
| HAND-0-AUTO | 291 |
| ZURÜCK-0-VOR | 292 |

FRANZÖSISCH

Code

Für Frontelemente, Meldeleuchten und Einlegeschilder

| | |
|---------------|-----|
| ALARME | 133 |
| ARRÊT | 102 |
| ARRÊT GÉNÉRAL | 116 |
| ARRIÈRE | 106 |
| AVANT | 105 |
| DÉCLENCHEMENT | 131 |
| DÉFAUT | 132 |
| DESCENTE | 108 |
| DROITE | 112 |
| EN SERVICE | 103 |
| FERMETURE | 114 |
| GAUCHE | 111 |
| HORS SERVICE | 104 |
| KLAXON | 118 |
| LENT | 109 |
| MARCHE | 101 |
| MONTÉE | 107 |
| OUVERTURE | 113 |
| RÉARMEMENT | 115 |
| SOUS TENSION | 117 |
| VITE | 110 |



Für Frontelemente, Meldeleuchten und Einlegeschilder

| | |
|-------------------|-----|
| ARRÊT-MARCHE | 181 |
| AVANT -0- ARRIÈRE | 192 |
| C.P.C.-NORMAL | 184 |
| HORS-EN | 182 |
| MANU-AUTO | 183 |
| MANU -0- AUTO | 191 |

Symbole

Für Bezeichnung Code an Bestellnummer anhängen

▶ ISO/DIN-SYMBOLLE

| Bezeichnung | Symbol | Code |
|---|---|------|
| Durchlaufende geradlinige Bewegung ISO 1 |  | A01 |
| Wechselnde geradlinige Bewegung ISO 5 |  | A05 |
| Durchlaufende Bewegung Rotation nach rechts ISO 7A - DIN 100 |  | A07 |
| Durchlaufende Bewegung Rotation nach links ISO 7B |  | B07 |
| Vorschub ISO 16 |  | A16 |
| Werterhöhung ISO 28 |  | A28 |
| Wertverringerung ISO 29 |  | A29 |
| Regelung ISO 62 |  | A62 |
| Spannen, klemmen, drücken ISO 63A |  | A63 |
| Spannen, klemmen, drücken ISO 63B |  | B63 |
| Lösen, entspannen ISO 64A |  | A64 |
| Lösen, entspannen ISO 64B |  | B64 |
| Bremsen ISO 65 |  | A65 |
| Bremse lösen ISO 66 |  | A66 |
| Automatischer Zyklus (oder halbautomatisch) ISO 67 |  | A67 |
| Handsteuerung ISO 68 |  | A68 |
| Einschalten "EIN" ISO 69 |  | A69 |
| Ausschalten "AUS" ISO 70 |  | A70 |
| Einschalten und Ausschalten ISO 71 |  | A71 |
| Einschalten (manueller Impuls) ISO 72 |  | A72 |
| Einkuppeln ISO 74 - DIN 46 |  | A74 |

Symbole

Für Bezeichnung Code an Bestellnummer anhängen

▶ ISO/DIN-SYMBOLS

| Bezeichnung | Symbol | Code |
|--|--------|------|
| Auskuppeln ISO 75 - DIN 45 | | A75 |
| Achtung Spannung ISO 92 - DIN 131 | | A92 |
| Hauptschalter ISO 94 | | A94 |
| Spritzen Schmiermittel ISO 101 | | C01 |
| Maschinen-Beleuchtung ISO 102 - DIN 139 | | C02 |
| Schmierung ISO 107 - DIN 175 | | C07 |
| Blasen ISO 108 - DIN 263 | | C08 |
| Ansaugen ISO 109 - DIN 264 | | C09 |
| Warnton DIN 155 | | D01 |
| Not-Halt IEC 60417-5638 / ISO 13850 | | 6964 |

▶ ANDERE SYMBOLE

| Symbol | Code |
|--------|------|
| | B01 |
| | E01 |
| | F01 |
| | B62 |
| | E62 |
| | F62 |
| | 003 |
| | 004 |
| | 005 |

► TASTENPLATTEN

NICHT BELEUCHTBAR

Bestell-Nr.



LT05

Für Taster Bestell-Nr. L21AA00 (Seite 23)

Ohne Bezeichnung

- Rot LT01
- Grün LT02
- Schwarz LT03
- Gelb LT04
- Weiß LT05
- Blau LT06



LT21302

Mit Bezeichnung nach Kundenwunsch (Seite 74)
Symbolcode an Bestellnummer anhängen

- Rot LT21 [] []
- Grün LT22 [] []
- Schwarz LT23 [] []
- Gelb LT24 [] []
- Weiß LT25 [] []
- Blau LT26 [] []

BELEUCHTBAR

Bestell-Nr.



LT20

Für Taster Bestell-Nr. L21AH00 (Seite 40)

Ohne Bezeichnung

- Rot LT10
- Grün LT20
- Gelb LT40
- Weiß LT50
- Blau LT60



LT34308

Mit Bezeichnung nach Kundenwunsch (Seite 74)
Symbolcode an Bestellnummer anhängen

- Rot LT31 [] []
- Grün LT32 [] []
- Gelb LT34 [] []
- Weiß LT35 [] []
- Blau LT36 [] []

Zubehör ø 22



Technische Daten (Seite 98)

► DICHTUNGSHAUBEN - FÜR SCHUTZART IP 67

FÜR DRUCKTASTER HOCH

Bestell-Nr.



LWA0203

Für Verwendung auf Impulstastern oder rastenden Tastern

- Transparent

LWA0228

Für Verwendung auf nicht beleuchtbaren Impulstastern

- Undurchsichtig rot
- Undurchsichtig grün
- Undurchsichtig schwarz

LWA0203
LWA0204
LWA0205

FÜR DRUCKTASTER FLACH



LWA0253

Für Verwendung auf Impulstastern oder rastenden Tastern

- Transparent

LWA0255

Für Verwendung auf nicht beleuchtbaren Impulstastern

- Undurchsichtig rot
- Undurchsichtig grün
- Undurchsichtig schwarz

LWA0251
LWA0252
LWA0253

FÜR DOPPEL - UND DREIFACHDRUCKTASTER

Bestell-Nr.



LWA0223

Für Doppeldrucktaster flach-hoch und Dreifachdrucktaster

- Transparent

LWA0223

Zubehör ø 22

 Technische Daten (Seite 98)

► VERSCHIEDENES

SCHUTZKRAGEN

Bestell-Nr.

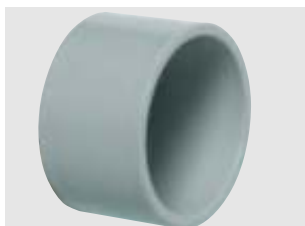

LWA0225

Für Taster und Not-Aus Taster, tastend (max. ø 40)

- Grau

LWA0225

SCHUTZKRAGEN ABSCHLIEßBAR

Bestell-Nr.



LWA0240

Für Not-Aus Taster rastend

- Gelb

40 mm

LWA0240

SCHUTZKRAGEN

Bestell-Nr.



LWA0242

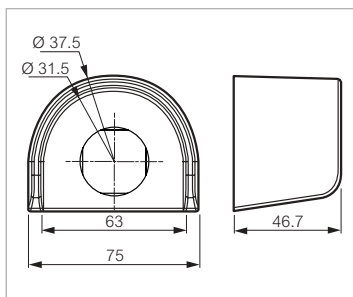

Für Not-Aus Taster

- Gelb

LWA0242

Zubehör ø 22

 Technische Daten (Seite 98)

► VERSCHIEDENES

QUADRATISCHER FRONTRAHMEN

Bestell-Nr.



LWA0230

Ermöglicht Umwandlung von Taster oder runder Meldeleuchte in quadratische Form

- Schwarz

LWA0230

N/PE-KLEMME

Bestell-Nr.



LWA0216

Für Gehäuse
Bodenbefestigung

LWA0216

VERDREHSCHUTZPLATTE

Bestell-Nr.



LWA0237

Für Drehschalter

LWA0237

BLINDVERSCHLUSS

Bestell-Nr.



LWA0229

- Schwarz
- Grau

LWA0229
LWA0215

Zubehör \varnothing 22



Technische Daten (Seite 98)

► VERSCHIEDENES

MONTAGESCHLÜSSEL

Bestell-Nr.



Für Befestigungsmutter \varnothing 22

LWA0234

LWA0234

REDUZIERRING \varnothing 30/22

Bestell-Nr.



Zur Montage Frontelemente \varnothing 22 in Loch \varnothing 30,5 mm

● Grau

LWA0219

● Gelb

LWA0220

LWA0219

DIN-SCHIENENADAPTER

Bestell-Nr.

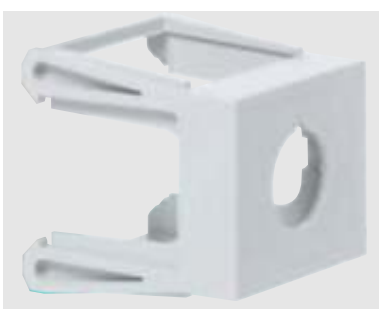

Für Meldeleuchten, Impulstaster und Drehschalter

LWA0238

LWA0238

ABSCHLIEßBARE HAUBE

Bestell-Nr.

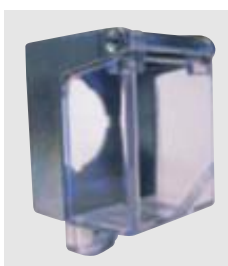

Für Impulsdrucktaster

LWA0226

LWA0226

Bestellnummern in Fettdruck: ab Lager erhältliche Produkte

Anfrageformular für Befehls-Meldegeräte ø 22

FRONTELEMENT (ein Formular pro Produkttyp ausfüllen)

Typ :

- Taster flach
- Taster superflach
- Taster hoch
- Not-Aus Taster, tastend
- Drücken-Drücken, rastend
 - Flach
 - Hoch
- Drücken-Drücken superflach
- Not-Aus Taster Zugentriegelung, rastend
- Not-Aus Taster Zugentriegelung, mit Stellungsanzeige
- Not-Aus Taster Drehentriegelung, rastend
- Not-Aus Taster mit Schlüssel
- Drehschalter mit Knebel kurz
- Drehschalter mit Knebel lang
- Drehschalter mit Schlüssel
 - 455
 - 1424 A
 - Andere
- Drehschalter mit Drehknopf
- Doppeldrucktaster
 - FLACH-FLACH
 - FLACH-HOCH
 - Dreifachdrucktaster
- Mechanische Rückstellung
 - Flach
 - Hoch
- Meldeleuchte
- Kompakt-Meldeleuchte
 - LED (Farbe, Spannung angeben)

Optionen :

- Beleuchtbares Frontelement
- Not-Halt / ISO 13850
- Silikondichtungshaube IP 67
 - Schwarzer Rahmen
- Schutz für Taster
- Schutz für Not-Aus Taster

Größe (mm):

- Not-Aus Taster Ø 32
 Ø40
 Ø70

Farbe :

- Farblos Grün
- Schwarz Rot
- Weiß Blau
- Gelb

Frontring :

- schwarz
- matt verchromt

BEZEICHNUNGEN

Tabelle unten rechts ausfüllen

auf Frontelement

- Normtext oder -symbol
- sonstiger Text (2 x 8 Zeichen)

auf Einlegeschild :

- Standard (2 x 13 Zeichen)
- großes Modell (2 x 18 Zeichen)

Hintergrundfarbe:

- Weiß
- Rot
- Alu
- Schwarz

KONTAKTELEMENTE UND ADAPTER

Typ:

- ① NO
 - ② NC
 - ③ NO/NC
 - ④ Trafo: Prim ... V/ Sec ... V
 - ⑤ Filter
 - ⑥ Verbindung
 - ⑦ Leer
 - ⑧ Lampentest
 - ⑨ LED
- Spannung: 24 V
 130 V
 230 V
- Farbe: Rot
 Grün
 Gelb
 Weiß
 Blau

Anschluss:

- Schraubanschluss
- Flachsteckanschluss
- Federzugklemme
- Printanschluss

Adapterelemente:

- 1 Belegung

| |
|---|
| 1 |
|---|
- 3 Belegungen

| | | |
|---|---|---|
| 1 | 3 | 2 |
|---|---|---|
- 5 Belegungen

| | | | | |
|---|---|---|---|---|
| 5 | 1 | 3 | 2 | 4 |
|---|---|---|---|---|
- 6 Belegungen

| | | |
|---|---|---|
| 1 | 3 | 2 |
| | | |

 erste Reihe
 zweite Reihe

Optionen:

- Frontelement, Schaltelement und Adapter zusammen geliefert

IHRE DATEN

Firma:

.....

Name und Vorname:

.....

Adresse:

.....

E-mail:

.....

Tel.:

Fax:

KOMMENTARE

IHRE BEZEICHNUNGEN

| | | | | | | | |
|--|--|--|--|--|--|--|--|
| | | | | | | | |
|--|--|--|--|--|--|--|--|

SCHALTWINKEL DER DREHSCHALTER

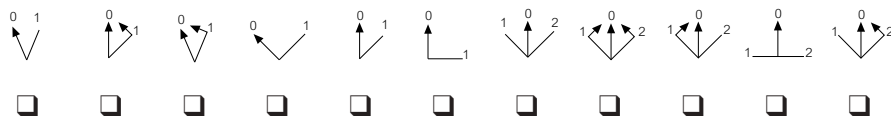

Schlüssel abziehbar in Stellung: 0 1 2

Gehäuse Schutzart IP 66

Viele Varianten



Komplettgehäuse
mit 1 Frontelement
(Not-Halt und Not-Aus)



Komplettgehäuse
mit 3 Frontelementen

► VORTEILE

“Die Gehäuse sind an viele Anforderungen anpassbar”

- Mehrfachnutzung: Not-Aus und Not-Halt Taster, Meldeleuchten, Drucktaster, usw.
- Leergehäuse: bis zu 3 Kontaktelementen pro Funktion
- Innovatives Design



Leergehäuse
1, 2, 3, 4, 5 Einbaustellen

► **BESTÜCKUNG UND BESCHRIFTUNG**
nach Kundenwunsch



Siehe Seite 94



Gehäuse ø 22

IP 66
 Kontakte: Bodenbefestigung mit Schraubanschluss
 Nach Norm IEC 60947-5-1
 Beschriftung auf dem Gehäuse
 Zubehör (Seite 70)
 Anfrageformular (Seite 94)

 Technische Daten (Seite 98)

► GEHÄUSE MIT 1 TASTER - NICHT BELEUCHTBAR

TASTEND - FLACH

Bestell-Nr.



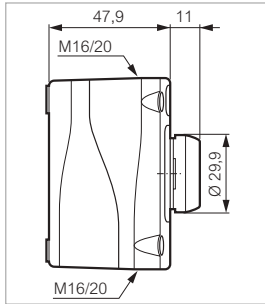

LBX10110



- Grün
- Rot

Kontakt

NO 
 NC 

Bezeichnung





LBX10110
LBX10610

NOT-AUS TASTER ø 40, TASTEND

Bestell-Nr.

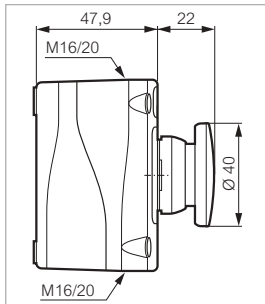

LBX10210



- Rot

Kontakt

NC 

Bezeichnung



LBX10210

DREHSCHALTER MIT KNEBEL KURZ

Bestell-Nr.



LBX12510

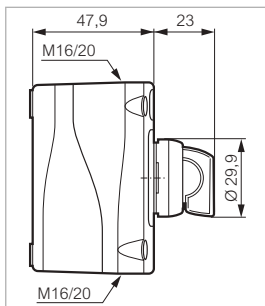

2 Schaltstellungen
 45°

- Schwarz

Kontakt

NO 

Bezeichnung



LBX12510

Gehäuse ø 22

IP66
 Kontakte: Bodenbefestigung mit Schraubanschluss
 Nach Norm IEC 60947-5-1
 Beschriftung auf dem Gehäuse
 Zubehör (Seite 70)
 Anfrageformular (Seite 94)

 Technische Daten (Seite 98)

► GEHÄUSE MIT 1 TASTER (FORTSETZUNG)

DREHSCHALTER MIT SCHLÜSSEL

Bestell-Nr.

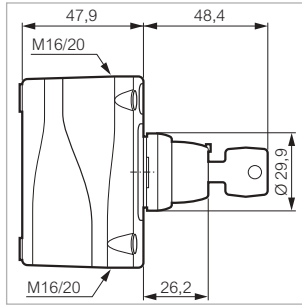

Kontakt

Bezeichnung

Lieferung mit 2 Schlüsseln Nr. 455
 2 Schaltstellungen
 Schlüssel abziehbar in Stellung 0-1
 45°

● Schwarz NO 

○
|

LBX12610

LBX12610

NOT-AUS TASTER ø 40 - RASTEND

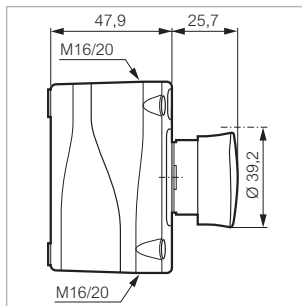

Drehentriegelung

Bestell-Nr.



Kontakt

Bezeichnung

● Rot NC 
 ● Rot NC 
 ● Rot NC 

ARRET D'URGENCE
 NOT-AUS
 EMERGENCY STOP

LBX10310
LBX10410
LBX10510

Kontaktelmente frontbefestigt (Formular Seite 94)

LBX10510

NOT-HALT TASTER ø 40 ISO 13850 - RASTEND

Drehentriegelung



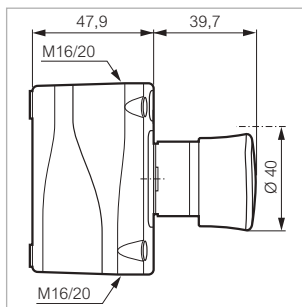

Bestell-Nr.





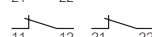

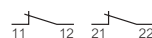

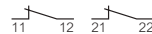
Überlistungssicher nach IEC 60947-5-5 / ISO 13850

Kontakt

Bezeichnung

● Rot NC 
 ● Rot 2 NC 
 ● Rot NC 
 ● Rot 2 NC 
 ● Rot NC 
 ● Rot 2 N 

ARRET D'URGENCE +  LBX17101
 ARRET D'URGENCE +  LBX17102
 NOT- HALT +  LBX17201
 NOT- HALT +  LBX17202
 EMERGENCY STOP +  **LBX17301**
 EMERGENCY STOP +  **LBX17302**

Kontaktelmente frontbefestigt (Formular Seite 94)

LBX17201

Gehäuse Ø 22

IP 66
 Kontakte: Bodenbefestigung mit Schraubanschluss
 Nach Norm IEC 60947-5-1
 Beschriftung auf dem Gehäuse
 Zubehör (Seite 70)
 Anfrageformular (Seite 94)

 Technische Daten (Seite 98)

► GEHÄUSE MIT 1 TASTER (FORTSETZUNG)







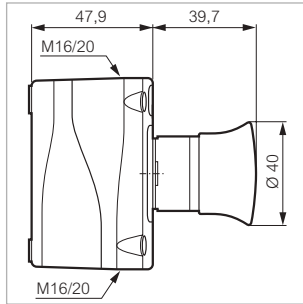



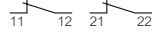

NOT-HALT TASTER Ø 40 ISO 13850 - RASTEND

Zugentriegelung

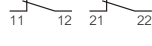
Bestell-Nr.

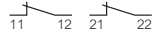

Überlistungssicher nach IEC 60947-5-5 / ISO 13850

| | Kontakt | Bezeichnung | |
|-------|---|---|----------|
| ● Rot | NC  | ARRET D'URGENCE +  | LBX15101 |
| ● Rot | 2 NC  | ARRET D'URGENCE +  | LBX15102 |
| ● Rot | NC  | NOT- HALT +  | LBX15201 |
| ● Rot | 2 NC  | NOT- HALT +  | LBX15202 |
| ● Rot | NC  | EMERGENCY STOP +  | LBX15301 |
| ● Rot | 2 NC  | EMERGENCY STOP +  | LBX15302 |

LBX15101

Kontakt hinter Deckel befestigt (Formular Seite 94)







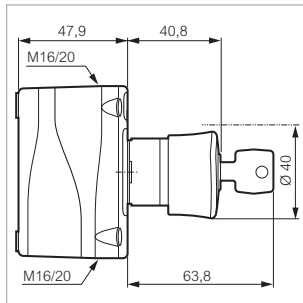



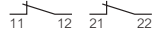

NOT-HALT TASTER MIT SCHLÜSSEL Ø 40 ISO 13850 - RASTEND

Schlüsselentriegelung

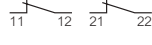
Bestell-Nr.

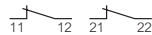

Überlistungssicher nach IEC 60947-5-5 / ISO 13850
 Lieferung mit 2 Schlüsseln Nr. 455

| | Kontakt | Bezeichnung | |
|-------|---|---|----------|
| ● Rot | NC  | ARRET D'URGENCE +  | LBX11101 |
| ● Rot | 2 NC  | ARRET D'URGENCE +  | LBX11102 |
| ● Rot | NC  | NOT- HALT +  | LBX11201 |
| ● Rot | 2 NC  | NOT- HALT +  | LBX11202 |
| ● Rot | NC  | EMERGENCY STOP +  | LBX11301 |
| ● Rot | 2 NC  | EMERGENCY STOP +  | LBX11302 |

LBX11302

Kontakt hinter Deckel befestigt (Formular Seite 94)



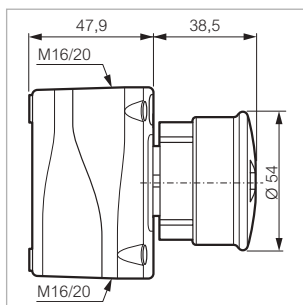

NOT-HALT TASTER Ø 54 ISO 13850 - RASTEND

Zugentriegelung mit Zustandsanzeige

Bestell-Nr.

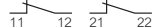

Überlistungssicher nach IEC 60947-5-5 / ISO 13850
 Doppelte Zustandsanzeige: mittels gelben Ring und im Sichtfenster

| | Kontakt | Bezeichnung | |
|-------|---|--|----------|
| ● Rot | NC  | STOP -  | LBX14201 |
| ● Rot | 2 NC  | STOP -  | LBX14202 |

LBX14201

Kontakt hinter Deckel befestigt (Formular Seite 94)

Bestellnummern in Fettdruck: ab Lager erhältliche Produkte

Gehäuse ø 22

IP 66
 Kontakte: Bodenbefestigung mit Schraubanschluss
 Nach Norm IEC 60947-5-1
 Beschriftung auf dem Gehäuse
 Zubehör (Seite 70)
 Anfrageformular (Seite 94)

 Technische Daten (Seite 98)

► GEHÄUSE MIT 2 TASTERN

TASTEND - FLACH

Bestell-Nr.

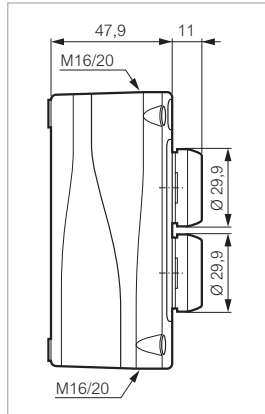

- Grün
- Rot

Kontakt

| | | |
|----|----|----|
| NO | 13 | 14 |
| NC | 21 | 22 |

Bezeichnung



LBX20120

LBX20120

► GEHÄUSE MIT 3 TASTERN

TASTEND - FLACH

Bestell-Nr.

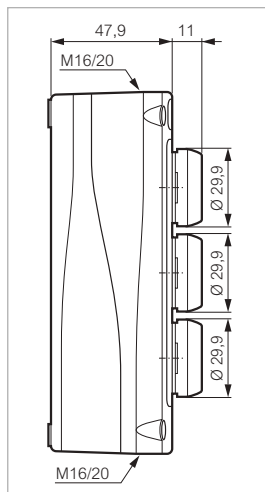

- Grün
- Rot
- Grün

Kontakt

| | | |
|----|----|----|
| NO | 13 | 14 |
| NC | 21 | 22 |
| NO | 13 | 14 |

Bezeichnung



LBX30430

Gehäuse mit 4 und 5 Tasten (Formular Seite 94)

LBX30430

Gehäuse \varnothing 22

IP 66

Leergehäuse, auszustatten mit:

- beleuchtbaren oder nicht beleuchtbaren Frontelemente Seite 23 bis 49
- speziellen Kontaktelementen für Gehäuse (Bodenbefestigung) Seite 66
- Schildträgern und Einlegeschildern Seite 70
- Sonstige Leergehäuse (Formular Seite 94)



Technische Daten (Seite 98)

► LEERGEHÄUSE

1 EINBAUSTELLE

Bestell-Nr.



Schwarzes Unterteil

- Grauer Deckel
- Gelber Deckel
- Schwarzer Deckel
- Roter Deckel
- Gelber Deckel mit Symbol IEC 60417 - 5438 / ISO 13850

LBX0100
LBX0100J
 LBX0100N
 LBX0100RN
 LBX130167

LBX0100J

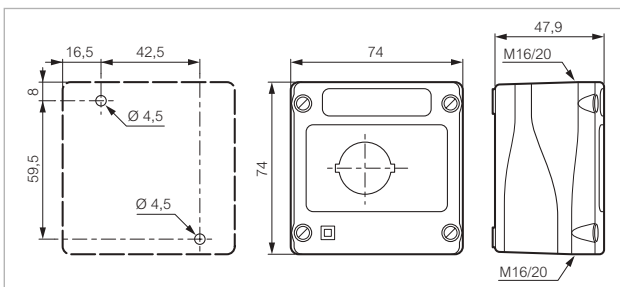

2 EINBAUSTELLEN

Bestell-Nr.



Schwarzes Unterteil

- Grauer Deckel
- Gelber Deckel

LBX0200
LBX0200J

LBX0200

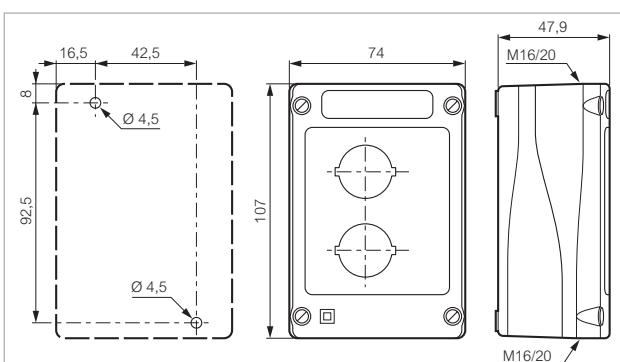

Bestellnummern in Fettdruck: ab Lager erhältliche Produkte

Gehäuse Ø 22

 Technische Daten (Seite 98)

IP 66

Leergehäuse, auszustatten mit:

- beleuchtbaren oder nicht beleuchtbaren Frontelementen Seite 23 bis 49
- speziellen Kontaktelementen für Gehäuse (Bodenbefestigung) Seite 66
- Schildträgern und Einlegeschildern Seite 70
- Sonstige Leergehäuse (Formular Seite 94)

► LEERGEHÄUSE

3 EINBAUSTELLEN

Bestell-Nr.



Schwarzes Unterteil

- Grauer Deckel

LBX0300

LBX0300

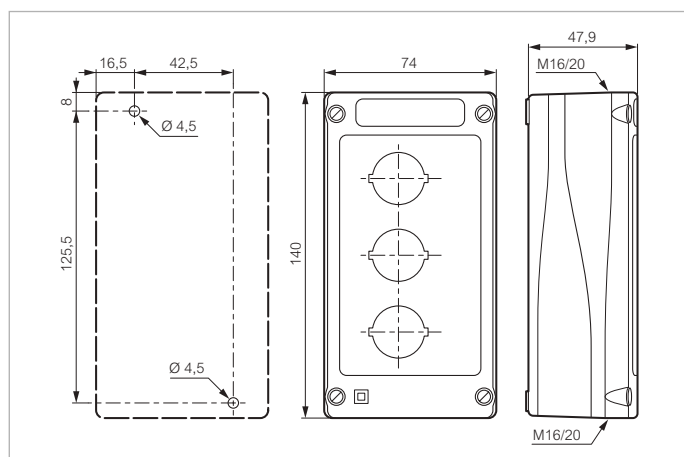

Gehäuse \varnothing 22



Technische Daten (Seite 98)

IP 66

Leergehäuse, auszustatten mit:

- beleuchtbaren oder nicht beleuchtbaren Frontelementen Seite 23 bis 49
 - speziellen Kontaktelementen für Gehäuse (Bodenbefestigung) Seite 66
 - Schildträgern und Einlegeschildern Seite 70
- Sonstige Leergehäuse (Formular Seite 94)

► LEERGEHÄUSE

4 EINBAUSTELLEN

Bestell-Nr.



Schwarzes Unterteil

- Grauer Deckel

LBX0400

LBX0400

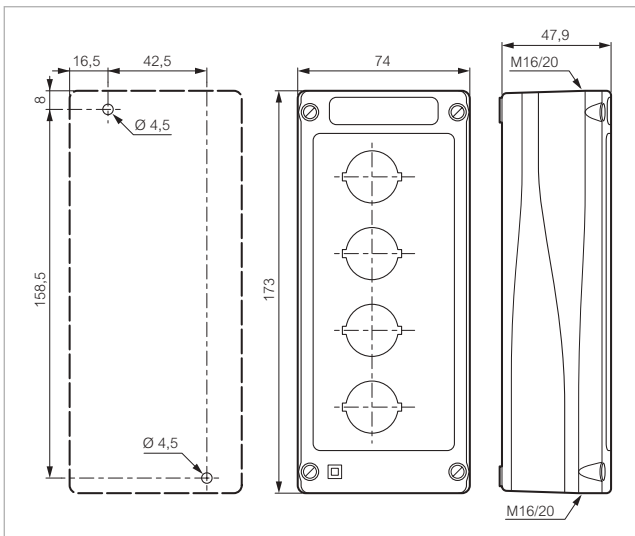

Gehäuse Ø 22

IP 66

Leergehäuse, auszustatten mit:

- beleuchtbaren oder nicht beleuchtbaren Frontelementen Seite 23 bis 49
 - speziellen Kontaktelementen für Gehäuse (Bodenbefestigung) Seite 66
 - Schildträgern und Einlegeschildern Seite 70
- Sonstige Leergehäuse (Formular Seite 94)



Technische Daten (Seite 98)

► LEERGEHÄUSE

5 EINBAUSTELLEN

Bestell-Nr.

Schwarzes Unterteil

- Grauer Deckel

LBX0500



LBX0500

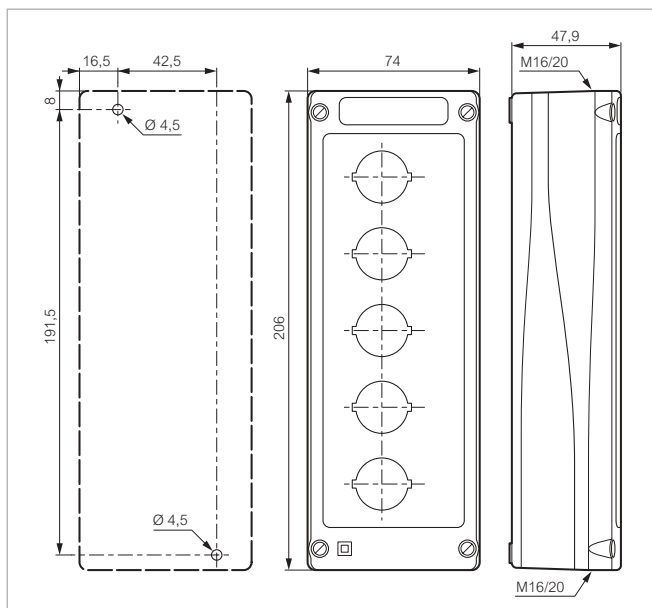

Bohrungen und Normen

BOHRPLÄNE

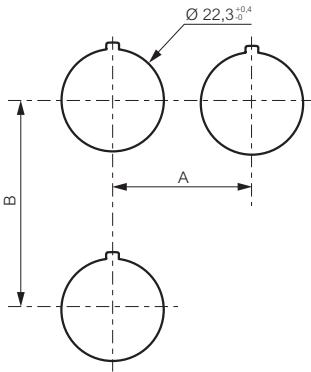

Für Geräte mit Schraubanschluss und Federzugklemme

Abmessungen

| | | |
|----------|------|--|
| | = 30 | Mit oder ohne Einlegeschild (Standard) |
| | = 33 | Für Silikondichtungshaube IP 67 |
| | = 40 | Mit großem Einlegeschild |
| A | > 40 | Für Not-Aus und Not-Halt Taster $\varnothing 40$ |
| | > 45 | Für Drehschalter mit Knebel lang |
| | = 38 | Für superflachen Taster |
| | = 50 | Bei 5-Fachadapter |
| B | = 45 | Mit oder ohne Einlegeschild (Standard) |
| | = 54 | Mit Doppeldrucktaster |
| | = 77 | Mit Doppeldrucktaster + Einlegeschild |
| | = 50 | Joystick |

BOHRUNG FÜR SUPERFLACHEN DRUCKTASTER

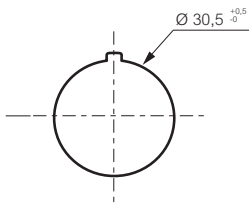

BOHRUNG BEI VERWENDUNG DES VERDREHUNGSSCHUTZES (OPTIONAL)

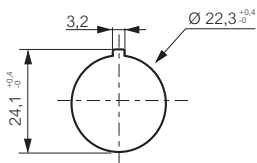

FRONTPLATTENSTÄRKE

E = 1 bis 6 mm

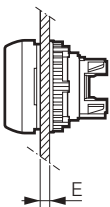

Montageanweisung ϕ 22

NICHT BELEUCHTBAR

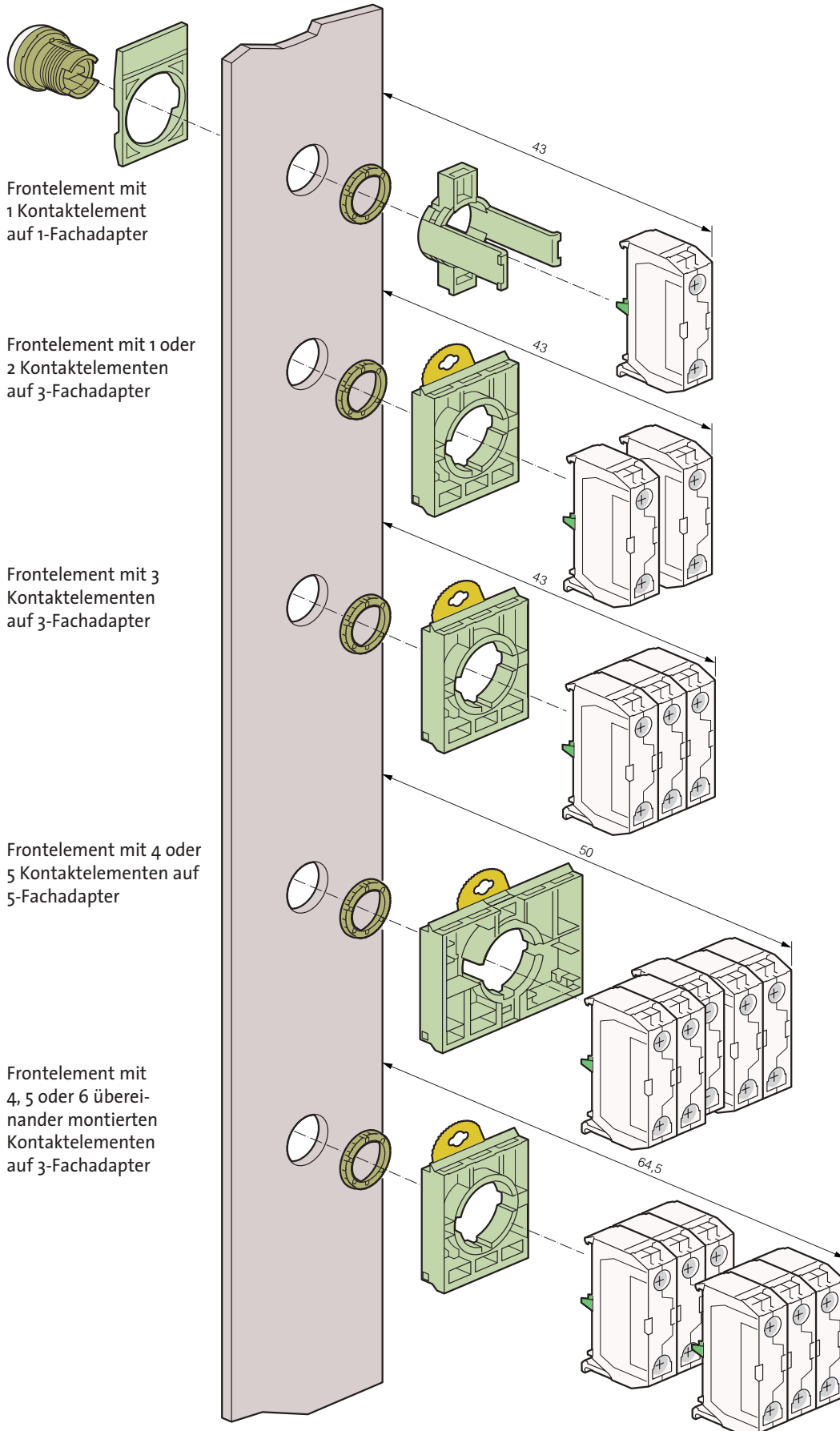

Montageanweisung $\varnothing 22$

BELEUCHTBAR

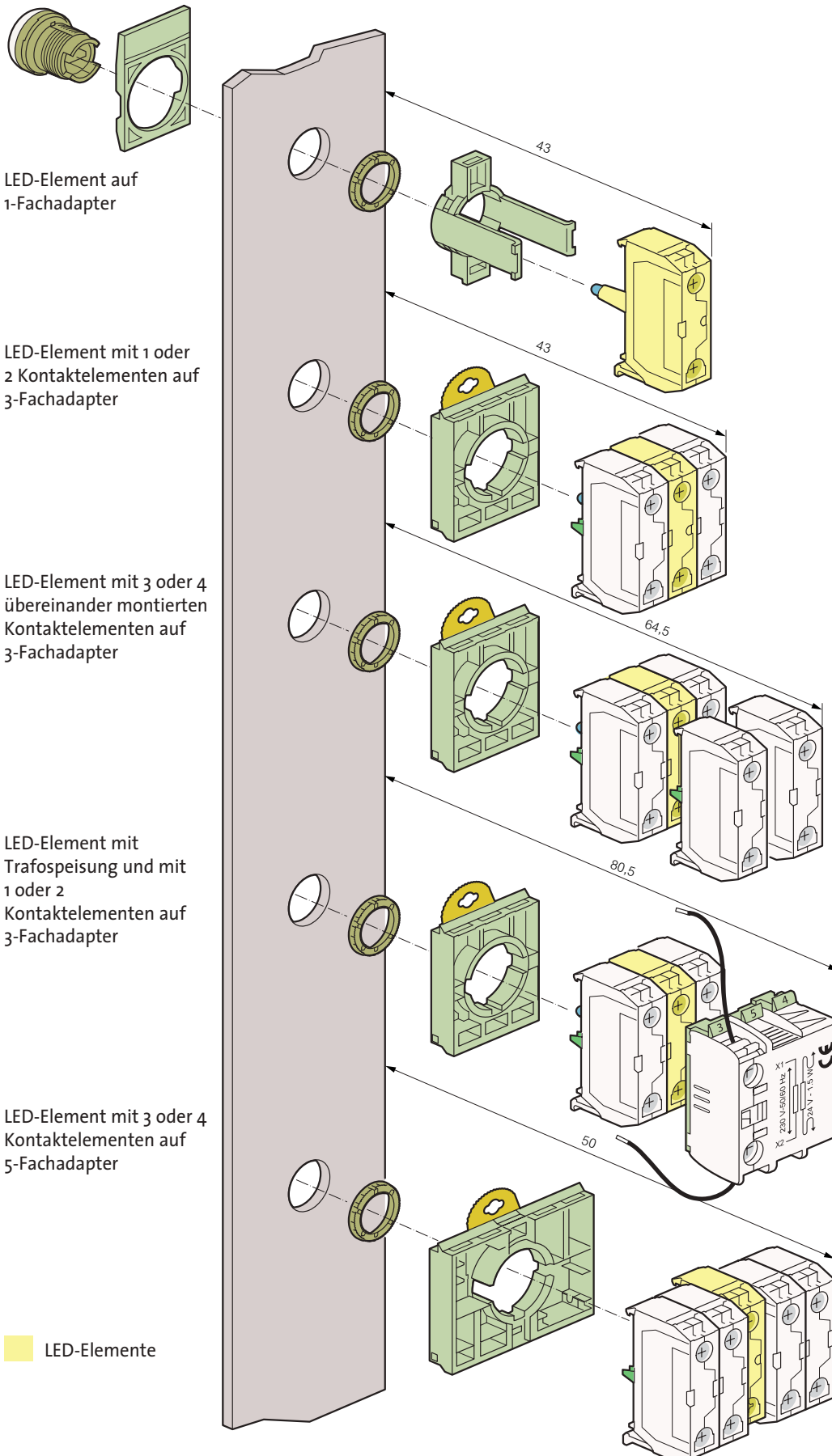

Technische Daten

▶ ALLGEMEIN

| Eigenschaften | Daten | Normen |
|-------------------------------------|---|--|
| ▶ Lagertemperatur | - 40 °C bis + 70 °C | |
| ▶ Temperatur bei Verwendung | - 25 °C bis + 70 °C | |
| ▶ Klimabeständigkeit | konstant feuchtwarm zyklisch feuchtwarm Beständigkeit bei Salzwassernebel | IEC 60068-2-3 IEC 60068-2-30 IEC 60068-2-52 |
| ▶ Schutzart | IP 65 für einstellbare mechanische Taster IP 65 für USB Interface IP 66 für Standardfrontelemente IP 67 für Frontelemente mit Dichtungshauben IP 66 für Gehäuse mit eingebauten Tasten IP 69 und IP 69K für Taster IP 69 und IP 69K für Drehschalter IP 69 und IP 69K für Meldeleuchten IP 69 und IP 69K für Not-Halt Geräte IP 69 und IP 69K für Dsummer IP 20 für Kontaktelemente und Kompaktmeldeleuchten Nema 1, 2, 3, 3R, 3S, 4, 4X, 12 und 13 für Frontelemente und Gehäuse mit eingebauten Tasten | IEC 60529 IEC 60529 IEC 60529 IEC 60529 IEC 60529 IEC 60529 - ISO 20653 IEC 60529 - ISO 20653 IEC 60529 - ISO 20653 IEC 60529 - ISO 20653 IEC 60529 - ISO 20653 IEC 60529 - ISO 20653 NEMA Standard |
| ▶ Schutz gegen mechanischen Schläge | IK 05 beleuchtbare und nicht beleuchtbare Frontelemente IK 07 Leergehäuse | IEC 62262 |
| ▶ Berührungsschutz | Klasse II | IEC 60947-5-1 |
| ▶ Klemmenbezeichnung | | IEC 60947-1 |
| ▶ Anzugsdrehmoment | Hinweis zum Fixieren der Befestigungsmutter: Anzugsmoment: 3 Nm oder handfest plus einer zusätzlichen halben Drehung mittels Befestigungswerkzeug Klemmen: 1,2 Nm | |
| ▶ Zulassungen | UL USA und Kanada BV Bureau Véritas OC/CB-Zertifizierung | UL 508, CSA 22.2 Réglement Marine IEC 60947-5-1 IEC 60947-5-5 IEC 60947-5-4 |
| ▶ Rüttelfestigkeit | Komplettgeräte gegen Vibrationen standhalten. Fc Test : 2 bis 25 Hz, 1,6mm; 25-100 Hz, 4 g | IEC 60068-2-6 |

Technische Daten

► KONTAKTELEMENTE

| Eigenschaften für Schraubanschluss und Federzugklemme | Daten | Normen | |
|--|---|---|---------------|
| ► Bemessungsisolationsspannung | 690 V AC 600 V AC | IEC 60947-1 UL 508 | |
| ► NC-Kontakt | positive Öffnung gemäß | IEC 60947-5-1 | |
| ► Bemessungsstoßspannungsfestigkeit Uimp Verschmutzungsgrad | 6 kV 3 | | |
| ► Thermischer Dauerstrom, konventionell, im Freien | AC15: 10 A DC13: 2,5 A | IEC 60947-5-1 | |
| ► Elektrische Leistung | <p>Wechselstrom AC15 - A 600 Ue = 120 V, Ie = 6 A Ue = 240 V, Ie = 3 A Ue = 380 V, Ie = 1,9 A Ue = 480 V, Ie = 1,5 A Ue = 500 V, Ie = 1,4 A Ue = 600 V, Ie = 1,2 A</p> <p>Mindestbetriebsstrom - Standardelemente Ue = 24 V DC und Ie = 5 mA Ausfallrate < 10⁻⁸</p> <p>Elektrische Lebensdauer 1 Mio. Zyklen für: - AC15 - B 300 Ue = 120 V, Ie = 3 A Ue = 240 V, Ie = 1,5 A</p> | <p>Gleichstrom DC13 - Q 600 Ue = 125 V, Ie = 0,55 A Ue = 250 V, Ie = 0,27 A Ue = 400 V, Ie = 0,15 A Ue = 500 V, Ie = 0,13 A Ue = 600 V, Ie = 0,1 A</p> <p>- Elemente mit vergoldeten Kontakten Ue = 5 V DC und Ie = 1 mA Ausfallrate < 10⁻⁸</p> <p>- DC13 - R 300 Ue = 125 V, Ie = 0,22 A Ue = 250 V, Ie = 0,1 A</p> | IEC 60947-5-1 |
| ► Anschlussquerschnitte | Feindrähtig ohne Aderendhülse: 0,5 mm ² bis 2 x 2,5 mm ² Feindrähtig mit Aderendhülse: 0,5 mm ² bis 2 x 1,5 mm ² | | |

| Eigenschaften Elemente mit Flachsteckanschluss | Daten | Normen | |
|--|--|---|---------------|
| ► Bemessungsisolationsspannung | 320 V AC 300 V AC | IEC 60947-1 UL 508 | |
| ► NC-Kontakt | positive Öffnung gemäß | IEC 60947-5-1 | |
| ► Bemessungsstoßspannungsfestigkeit Uimp Verschmutzungsgrad | 6 kV 3 | | |
| ► Thermischer Dauerstrom, konventionell, im Freien | AC 15: 10 A DC 13: 2,5 A | IEC 60947-5-1 | |
| ► Elektrische Leistung | <p>Wechselstrom AC15 - A 300 Ue = 120 V, Ie = 6 A Ue = 240 V, Ie = 3 A</p> <p>Mindestbetriebsstrom Ue = 24 V DC und Ie = 5 mA Ausfallrate < 10⁻⁸</p> <p>Elektrische Lebensdauer 1 Mio. Zyklen für: - AC15 - B 300 Ue = 120 V, Ie = 3 A Ue = 240 V, Ie = 1,5 A</p> | <p>Gleichstrom DC13 - Q 300 Ue = 125 V, Ie = 0,55 A Ue = 250 V, Ie = 0,27 A</p> <p>- DC13 - R 300 Ue = 125 V, Ie = 0,22 A Ue = 250 V, Ie = 0,1 A</p> | IEC 60947-5-1 |
| ► Größe Flachsteckanschluss | 6,35 mm oder 2 x 2,8 mm | | |

Technische Daten

► KONTAKTELEMENTE

| Eigenschaften Elemente mit Printanschluss | Daten | | Normen |
|--|--------------------------------|--------------------------------------|-----------------------|
| ► Bemessungsisolationsspannung | 250 V AC 250 V AC | | IEC 60947-1 UL 508 |
| ► NC-Kontakt | positive Öffnung gemäß | | IEC 60947-5-1 |
| ► Bemessungsstoßspannungsfestigkeit Uimp Verschmutzungsgrad | 4 kV 3 | | |
| ► Thermischer Dauerstrom, konventionell, im Freien | AC15: 5 A DC13: 1 A | | IEC 60947-5-1 |
| ► Elektrische Leistung | Wechselstrom | Gleichstrom | IEC 60947-5-1 |
| | AC 15 - B 300 | DC13 - R 300 | |
| | Ue = 120 V, Ie = 3 A | Ue = 125 V, Ie = 0,22 A | IEC 60947-5-4 |
| | Ue = 240 V, Ie = 1,5 A | Ue = 250 V, Ie = 0,1 A | |
| | Mindestbetriebsstrom | - Elemente mit vergoldeten Kontakten | |
| | - Standardelemente | Ue = 5 V DC und Ie = 1 mA | |
| | Ue = 24 V DC und Ie = 5 mA | Ausfallrate < 10 ⁻⁸ | |
| | Ausfallrate < 10 ⁻⁸ | | |
| | Elektrische Lebensdauer | | |
| | 1 Mio. Zyklen für: | | |
| | - AC15 - B 300 | - DC13 - R 300 | |
| | Ue = 120 V, Ie = 3 A | Ue = 125 V, Ie = 0,22 A | |
| | Ue = 240 V, Ie = 1,5 A | Ue = 250 V, Ie = 0,1 A | |
| ► Durchmesser Printstifte | ø 1 mm | | |

Technische Daten

▶ LED-ELEMENTE FÜR BELEUCHTBARE FRONTELEMENTE

| Eigenschaften | Daten | Normen |
|--|--|---------------|
| ▶ Bemessungsisolationsspannung | 300 V | IEC 60947-5-1 |
| ▶ Bemessungsstoßspannungsfestigkeit Uimp Verschmutzungsgrad | 4 kV (mit Filterelement Seite 68) 3 | IEC 60947-1 |
| ▶ Betriebsspannung | 12 bis 24 V AC/DC 48 V AC/DC (für LED-Element) 110 V DC 130 V AC 230 V AC | |
| ▶ Frequenz | 50 oder 60 Hz | |
| ▶ Lebensdauer bei Speisung mit Nennspannung | Rot und gelb: 100 000 Stunden bei 25 °C Andere Farben: 50 000 Stunden bei 25 °C | |
| ▶ Verbrauch der LED-Elemente | Spannung: - 24 V: 25 mA ± 20% - 48 V: 15 mA ± 5% - 110 V: 20 mA ± 10% - 130 V: 20 mA ± 10% - 230 V: 16 mA ± 30% | |

▶ LED-KOMPAKT-MELDELEUCHTEN

| Eigenschaften | Daten | Normen |
|---|---|---------------|
| ▶ Bemessungsisolationsspannung | 300 V | IEC 60947-5-1 |
| ▶ Bemessungsstoßspannungsfestigkeit Uimp | 4 kV (mit Filterelement Seite 68) | IEC 60947-1 |
| ▶ Betriebsspannung | 24 V AC/DC (± 10%) 130 V AC/DC (± 10%) 230 V AC/DC (± 10%) | |
| ▶ Frequenz | 50 oder 60 Hz | |
| ▶ Lebensdauer bei Speisung mit Nennspannung | Rot: 100 000 Stunden bei 25 °C Andere Farben: 50 000 Stunden bei 25 °C | |
| ▶ Verbrauch der LED-Elemente | Spannung: - 24 V: 4,6 mA - 130 V: 5,2 mA - 230 V: 4,6 mA | |

Technische Daten

▶ USB INTERFACE 3.0

| Eigenschaften | Daten | Normen |
|------------------------------------|--|---------------|
| ▶ Bemessungsisolationsspannung | 5 V AC/DC | IEC 60947-5-1 |
| ▶ Bemessungsstrom | 1,8 A | IEC 60947-5-1 |
| ▶ Isolationswiderstand | ≥ 100 MΩ | |
| ▶ Kontaktwiderstand | ≤ 30 MΩ | |
| ▶ USB Klasse | 3.0 (Rückwärtskompatibel mit USB Klasse 2.0) | |
| ▶ Übertragungseigenschaften für | 5 Gbps (625 MB/sec) | |
| ▶ Empfohlenes Befestigungswerkzeug | Schraubenschlüssel Größe 26 mm | |

▶ SUMMER

| Eigenschaften | Daten | Normen |
|--|--|---------------|
| ▶ Bemessungsspannung | 18 bis 30 V AC/DC 85 bis 140 V AC/DC 185 bis 265 V AC/DC | IEC 60947-5-1 |
| ▶ Bemessungsstoßspannungsfestigkeit Uimp | 4 KV | IEC 60947-5-1 |
| ▶ Lautstärke (im Abstand von 10 cm) | 80 dB | |
| ▶ Bemessungsfrequenz | 50 oder 60 Hz | |
| ▶ Max. Leistungsaufnahme | ≤ 20 mA | |
| ▶ Lebensdauer (konstante Betätigung) | 30 000 Stunden | |
| ▶ Empfohlenes Befestigungswerkzeug | Schraubenschlüssel Größe 26 mm | |

Technische Daten

▶ FRONTELEMENTE

| Eigenschaften | Daten | Normen |
|--|--|--------|
| ▶ Mechanische Lebensdauer (in Mio. Betätigungen) | Taster: 5 Drücken-Drücken: 0,5 Drehschalter: 0,3 Not-Halt Taster rastend ISO 13850: 0,10 Not-Aus Taster rastend: 0,15 | |
| ▶ Betätigungskraft in N | Impuls + NO: 6,5 Impuls + NC: 4,5 Zusätzlicher NO-Kontakt: 4,5 Zusätzlicher NC-Kontakt: 3,0 Not-Aus Taster Zugentriegelung + NO + NC: 27 Not-Aus Taster Drehentriegelung + NO + NC: 22 Not-Halt Taster Zugentriegelung ISO 13850 + NO + NC: 37 Not-Halt Taster Drehentriegelung ISO 13850 + NO + NC: 60 | |
| ▶ Betätigungskraft in Nm | Drehschalter + NO: 0,04 Zusätzlicher NO-Kontakt: 0,03 | |

▶ NOT-HALT TASTER - ÜBERLISTUNGSSICHER NACH ISO 13850

Der Norm IEC 60947-5-5 gemäß kann die Not-Halt-Funktion durch einen ISO 13850 Pilztaster in Verbindung mit einer NC-Kontakteinheit mit „positiver Öffnung“ gewährleistet werden.

Unsere ISO 13850 Pilztaster sind dergestalt gebaut, dass eine zur Kontaktöffnung ausreichende Drück-Aktion automatisch diese Öffnung unwiderruflich sperrt. Das dadurch ausgelöste „Not-Halt“-Signal kann dann nur durch gezielte manuelle Rückstellung des Pilztasters (ziehen und drehen bzw. Entsperrung mit Schlüssel) gelöscht werden.

Diese Funktion ermöglicht das Auslösen eines „Not-Halt“-Signals für Geräte, die der durch die IEC 60204-1 Norm ergänzten Richtlinie 98/37CE (Maschinensicherheit) unterliegen.

Die ISO 13850 Pilztaster sind ebenfalls derart gestaltet, dass sie den Sicherheitsanforderungen der Norm ISO 13850 entsprechen.

Schaltpläne

ARBEITSWEISE DER KONTAKTE

Für Drehschalter 3 Stellungen
Aktivierte Elemente

Kontakt von vorn betrachtet

Nicht aktiviert

Aktiviert

Stellung des Knebels
(von vorn betrachtet)

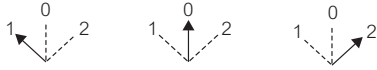

Zustand der Kontakte
(von vorn betrachtet)

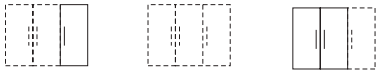

FUNKTIONSWEISE JOYSTICK

2 Stellungen

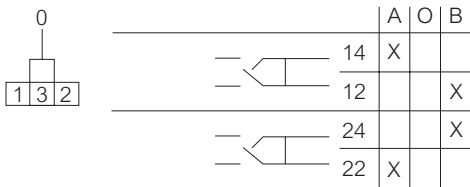

4 Stellungen

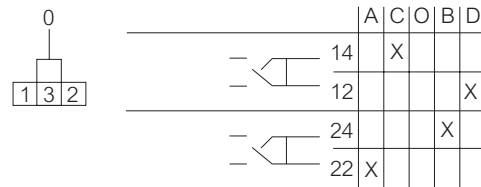

ANSCHLUSSSCHALTPLAN LAMPENTESTELEMENT UND LED-ELEMENT

Für Speisung 24 V und 48 V AC/DC
Test mit 1 Diode

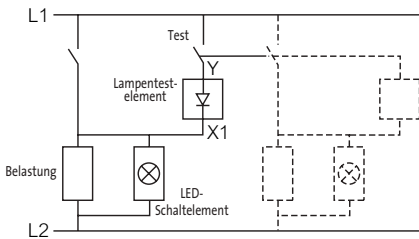

Für Speisung 24 V und 48 V AC/DC
Test mit 2 Dioden

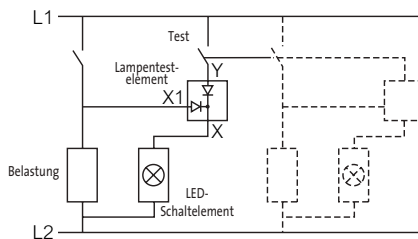

Für Speisung 130 V und 240 V AC
Zusammenbau Test + LED (auf Anfrage)

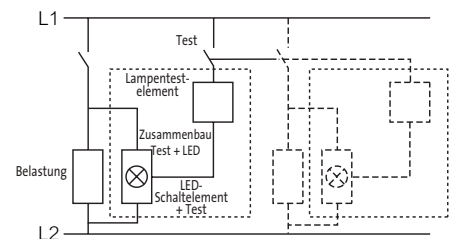

MONTAGE AUF LEITERPLATTE

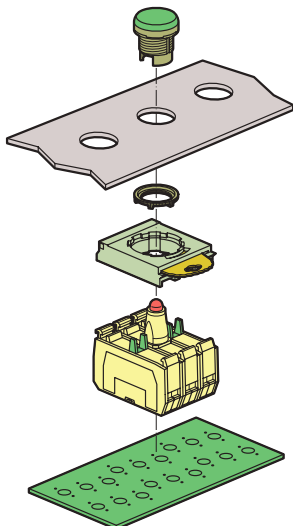

Befehls- und Meldegeräte \varnothing 30

Mit Baco fällt die Wahl leicht

bei der Zusammenstellung von Frontelementen \varnothing 30



--- **AA** --- Angabe der **Funktion**

T16 AA --- Auswahl des **Frontrings**

T16 AA **02** **Farbe des Frontelements**

► BESTELL.-Nr. Tastenplatte

- | | |
|--------------|-----------|
| 01 ● Rot | 04 ● Gelb |
| 02 ● Grün | 05 ○ Weiß |
| 03 ● Schwarz | 06 ● Blau |

► BESTELL.-Nr. Frontring

- T11 Kunststoff verchromt glänzend
- T12 Kunststoff schwarz
- T13 Kunststoff grau
- T14 Messing verchromt
- T16 Kunststoff verchromt matt

► VORTEILE

- Frontelemente \varnothing 30 verwenden dieselben Adapter und Kontaktelemente wie Frontelemente \varnothing 22 mm
- Völlig kompatibel mit der neuen Serie \varnothing 22
- Große Auswahl an Ausführungen

Frontelemente Ø 30

IP 65

Mit Befestigungsmutter

Zur Kombination mit einem Adapter und Kontaktelementen (Seite 52)

Frontring Kunststoff verchromt - andere Frontringe auf Anfrage (siehe Formular Seite 123)

Frontelemente Ø 30 verwenden dieselben Adapter und Kontaktelemente wie Frontelemente Ø 22 mm (siehe Seite 52 bis 69)

Nach Norm IEC 60947-5-1



Technische Daten (Seite 125)

► DRUCKTASTER - NICHT BELEUCHTBAR

TASTEND - FLACH

Bestell-Nr.



T16AA01

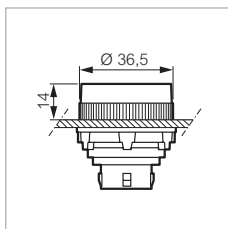

Ohne Bezeichnung

- Rot
- Grün
- Schwarz
- Gelb
- Weiß
- Blau

- T16AA01
- T16AA02
- T16AA03
- T16AA04
- T16AA05
- T16AA06

Mit Bezeichnung

- ⊙ Rot
- ⊖ Grün
- ⊖ Schwarz

- T16AA81
- T16AA82
- T16AA83

TASTEND - FLACH

Für Schutzart IP 67

Bestell-Nr.



T12AG03

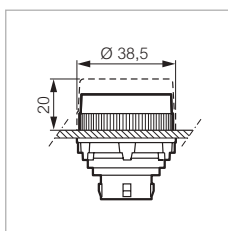

Dichtungshaube transparent
Ermöglicht Bezeichnung der Taste
(Bezeichnung und Symbole Seite 76)

- Rot
- Grün
- Schwarz
- Gelb
- Weiß
- Blau

- T12AG01
- T12AG02
- T12AG03
- T12AG04
- T12AG05
- T12AG06

TASTEND - HOCH

Bestell-Nr.



T16AB01

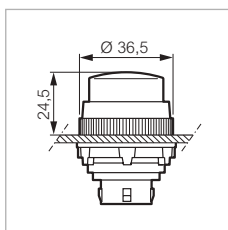

- Rot
- Grün
- Schwarz
- Gelb
- Weiß
- Blau

- T16AB01
- T16AB02
- T16AB03
- T16AB04
- T16AB05
- T16AB06

Frontelemente Ø 30

IP 65

Mit Befestigungsmutter

Zur Kombination mit einem Adapter und Kontaktelementen (Seite 52)

Frontring Kunststoff verchromt - andere Frontringe auf Anfrage (siehe Formular Seite 123)

Frontelemente Ø 30 verwenden dieselben Adapter und Kontaktelemente wie Frontelemente Ø 22 mm (siehe Seite 52 bis 69)

Nach Norm IEC 60947-5-1



Technische Daten (Seite 125)

► DRUCKTASTER - NICHT BELEUCHTBAR

TASTEND - PILZTASTER Ø 40

Drücken

Bestell-Nr.

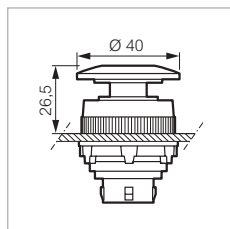

- Rot
- Grün
- Schwarz
- Gelb

- T16AD01
- T16AD02
- T16AD03
- T16AD04

T16AD01

TASTEND - PILZTASTER Ø 70

Drücken

Bestell-Nr.

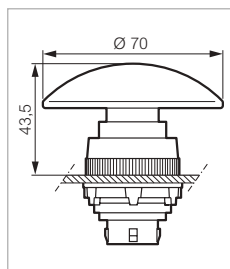

- Rot
- Schwarz

- T16AE01
- T16AE03

T16AE01

TASTEND - FLACH-FLACH

Doppeldrucktaster

Bestell-Nr.

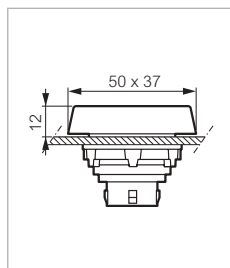

Rahmen schwarzer Kunststoff

- Grün
- Rot
- Schwarz
- Rot

- T52QA02
- T52QA03

T52QA02

RASTEND - HOCH

Drücken-Drücken

Bestell-Nr.

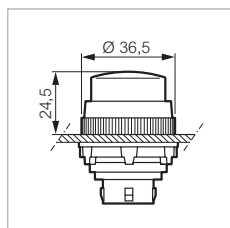

- Rot
- Grün
- Schwarz
- Gelb
- Weiß
- Blau

- T16CB01
- T16CB02
- T16CB03
- T16CB04
- T16CB05
- T16CB06

T16CB02

Frontelemente \varnothing 30

IP 65

Mit Befestigungsmutter

Zur Kombination mit einem Adapter und Kontaktelementen (Seite 52)

Frontring Kunststoff verchromt - andere Frontringe auf Anfrage (siehe Formular Seite 123)

Frontelemente \varnothing 30 verwenden dieselben Adapter und Kontaktelemente wie Frontelemente \varnothing 22 mm (siehe Seite 52 bis 69)

Nach Norm IEC 60947-5-1



Technische Daten (Seite 125)

► DREHSCHALTER - NICHT BELEUCHHTBAR

MIT KNEBEL KURZ

2 Stellungen

Bestell-Nr.



T16KA03

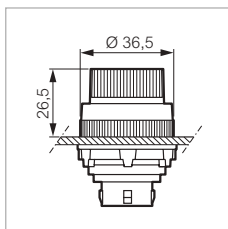

Rastend - 45°

- Rot
- Schwarz
- Grau



T16KA01
T16KA03
T16KA08

Rastend - 45°

- Rot
- Schwarz
- Grau



T16KC01
T16KC03
T16KC08

Tastend - 45°

- Rot
- Schwarz
- Grau



T16KD01
T16KD03
T16KD08

Rastend - 90°

- Rot
- Schwarz
- Grau



T16KF01
T16KF03
T16KF08

MIT KNEBEL KURZ

3 Stellungen

Bestell-Nr.



T16MA01

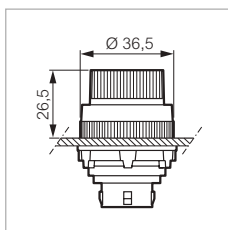

Rastend - 45°

- Rot
- Schwarz
- Grau

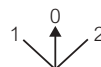

T16MA01
T16MA03
T16MA08

Tastend rechts - 45° - Rastend links

- Rot
- Schwarz
- Grau



T16MC01
T16MC03
T16MC08

Tastend - 45°

- Rot
- Schwarz
- Grau



T16MD01
T16MD03
T16MD08

Rastend - 90°

- Rot
- Schwarz
- Grau



T16MK01
T16MK03
T16MK08

Frontelemente \varnothing 30

IP 65

Mit Befestigungsmutter

Zur Kombination mit einem Adapter und Kontaktelementen (Seite 52)

Frontring Kunststoff verchromt - andere Frontringe auf Anfrage (siehe Formular Seite 123)

Frontelemente \varnothing 30 verwenden dieselben Adapter und Kontaktelemente wie Frontelemente \varnothing 22 mm (siehe Seite 52 bis 69)

Nach Norm IEC 60947-5-1



Technische Daten (Seite 125)

► DREHSCHALTER - NICHT BELEUCHTBAR

MIT KNEBEL LANG

2 Stellungen

Bestell-Nr.



T16KP03

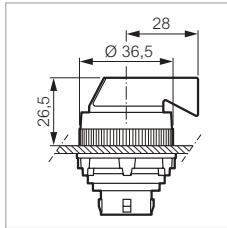

Rastend - 45°

- Rot
- Schwarz
- Grau



T16KP01
T16KP03
T16KP08

Rastend - 45°

- Rot
- Schwarz
- Grau



T16KR01
T16KR03
T16KR08

Tastend - 45°

- Rot
- Schwarz
- Grau



T16KS01
T16KS03
T16KS08

MIT KNEBEL LANG

3 Stellungen

Bestell-Nr.



T16MR01

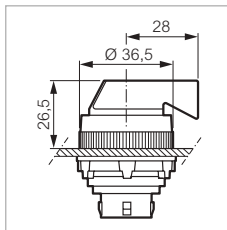

Rastend - 45°

- Rot
- Schwarz
- Grau

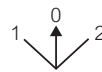

T16MR01
T16MR03
T16MR08

Tastend rechts - 45° - Rastend links

- Rot
- Schwarz
- Grau



T16MT01
T16MT03
T16MT08

Tastend - 45°

- Rot
- Schwarz
- Grau



T16MU01
T16MU03
T16MU08

Frontelemente Ø 30

IP 65

Mit Befestigungsmutter

Zur Kombination mit einem Adapter und Kontaktelementen (Seite 52)

Frontring Kunststoff verchromt - andere Frontringe auf Anfrage (siehe Formular Seite 123)

Frontelemente Ø 30 verwenden dieselben Adapter und Kontaktelemente wie Frontelemente Ø 22 mm (siehe Seite 52 bis 69)

Nach Norm IEC 60947-5-1



Technische Daten (Seite 125)

► DREHSCHALTER - NICHT BELEUCHTBAR

MIT SCHLÜSSEL

2 Stellungen

Bestell-Nr.



T16LA00

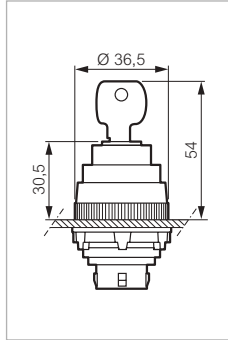

Lieferung mit 2 Schlüsseln Nr. 455

Schlüssel abziehbar in Stellung:

Rastend - 45°

● Schwarz



0

T16LA00

Rastend - 45°

● Schwarz



0

T16LC00

Tastend - 45°

● Schwarz



0

T16LD00

Rastend - 90°

● Schwarz



0

T16LF00

Schlüssel Nr. 1424A und andere Kombinationen auf Anfrage (Formular Seite 123)

MIT SCHLÜSSEL

3 Stellungen

Bestell-Nr.



T16NA00

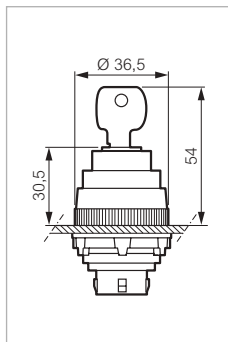

Lieferung mit 2 Schlüsseln Nr. 455

Schlüssel abziehbar in Stellung:

Rastend - 45°

● Schwarz



0

T16NA00

Tastend rechts - 45° - Rastend links

● Schwarz



0

T16NC00

Tastend - 45°

● Schwarz



0

T16ND00

Rastend - 90°

● Schwarz



1 - 0 - 2

T16NK00

Schlüssel Nr. 1424A und andere Kombinationen auf Anfrage (Formular Seite 123)

Frontelemente Ø 30

IP 65

Mit Befestigungsmutter

Zur Kombination mit einem Adapter und Kontaktelementen (Seite 52)

Frontring Kunststoff verchromt - andere Frontringe auf Anfrage (siehe Formular Seite 123)

Frontelemente Ø 30 verwenden dieselben Adapter und Kontaktelemente wie Frontelemente Ø 22 mm (siehe Seite 52 bis 69)

Nach Norm IEC 60947-5-1



Technische Daten (Seite 125)

► DREHEND - NICHT BELEUCHTBAR

MIT SCHLÜSSEL

Drücken mit Schlüssel

Bestell-Nr.



T16GM00

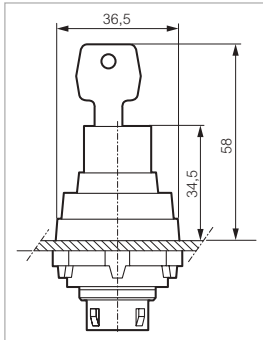

Lieferung mit 2 Schlüsseln Nr. 455
Verriegelung/Entriegelung mit Schlüssel

| Stellung verriegelbar | Schlüsselabzug | |
|---------------------------------------|----------------------------|---------|
| Mit automatischer Verriegelung | | |
| In gedrückter Stellung | Hohe und niedrige Stellung | T16GM00 |
| Mit manueller Verriegelung | | |
| In hoher Stellung | Hohe und niedrige Stellung | T16GF00 |
| In hoher Stellung | Niedrige Stellung | T16GJ00 |
| In niedriger Stellung | Hohe und niedrige Stellung | T16GG00 |
| In niedriger Stellung | Niedrige Stellung | T16GK00 |
| In hoher und niedriger Stellung | Hohe und niedrige Stellung | T16GH00 |
| In hoher und niedriger Stellung | Niedrige Stellung | T16GL00 |

Frontelemente \varnothing 30

IP 65

Mit Befestigungsmutter

Zur Kombination mit einem Adapter und Kontaktelementen (Seite 52)

Frontring Kunststoff verchromt - andere Frontringe auf Anfrage (siehe Formular Seite 123)

Frontelemente \varnothing 30 verwenden dieselben Adapter und Kontaktelemente wie Frontelemente \varnothing 22 mm (siehe Seite 52 bis 69)

Nach Norm IEC 60947-5-1



Technische Daten (Seite 125)

► PILZTASTER - NICHT BELEUCHTBAR

\varnothing 40 - RASTEND

Zugentriegelung

Bestell-Nr.

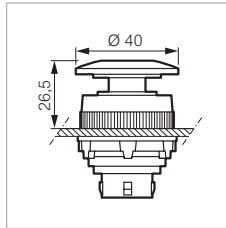

- Rot
- Grün
- Schwarz
- Gelb

T16DD01
T16DD02
T16DD03
T16DD04

T16DD01

\varnothing 40 - RASTEND

Drehentriegelung

Bestell-Nr.

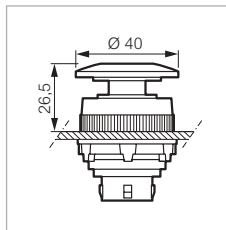

Mit automatischer Verriegelung

- Rot
- Grün
- Schwarz
- Gelb

T16ED01
T16ED02
T16ED03
T16ED04

T16ED01

Mit manueller Verriegelung

- Rot
- Grün
- Schwarz
- Gelb

T16FD01
T16FD02
T16FD03
T16FD04

\varnothing 40 - RASTEND

Schlüsselentriegelung

Bestell-Nr.

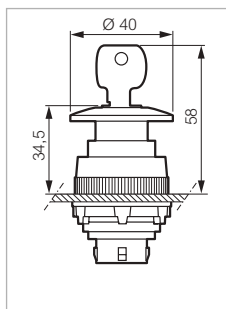
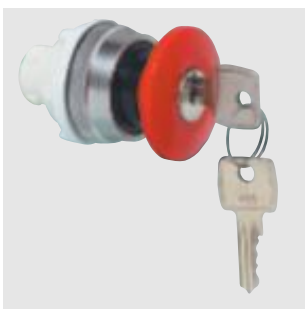

Lieferung mit 2 SchlüsselN Nr. 455

- Rot

T16GM01

T16GM01

\varnothing 70 - RASTEND

Schlüsselentriegelung

Bestell-Nr.

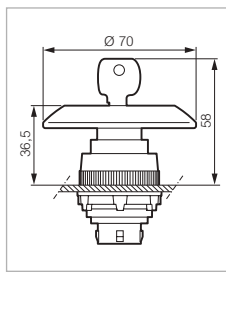

Lieferung mit 2 SchlüsselN Nr. 455

- Rot

T16GP01

T16GP01

Frontelemente \varnothing 30

IP 65
 Verwendung eines Schaltelements nicht erforderlich
 Frontring Kunststoff schwarz
 Für mechanische Rückstellung
 Nach Norm IEC 60947-5-1

 Technische Daten (Seite 125)

► RÜCKSTELLTASTE - NICHT BELEUCHTBAR

TASTEND - FLACH

Bestell-Nr.



T12HA04

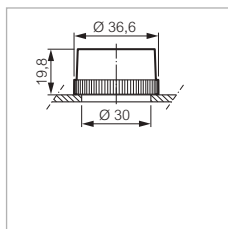

Hub 12 mm

- Rot
- Grün
- Schwarz
- Gelb
- Weiß
- Blau

- T12HA01
- T12HA02
- T12HA03
- T12HA04
- T12HA05
- T12HA06

TASTEND - FLACH

Für Schutzart IP 67

Bestell-Nr.

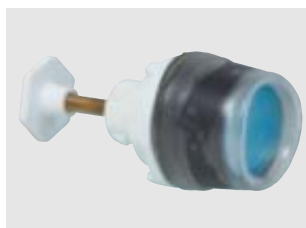

T12HG06

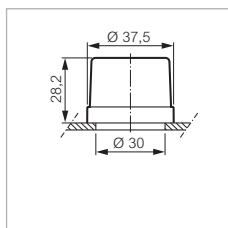

Hub 12 mm
 Lieferung mit Dichtungshaube transparent

- Rot
- Grün
- Schwarz
- Gelb
- Weiß
- Blau

- T12HG01
- T12HG02
- T12HG03
- T12HG04
- T12HG05
- T12HG06

TASTEND - HOCH

Bestell-Nr.



T12HB05

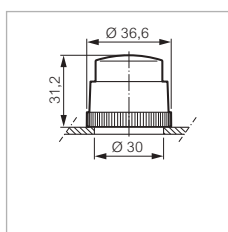

Hub 12 mm

- Rot
- Grün
- Schwarz
- Gelb
- Weiß
- Blau

- T12HB01
- T12HB02
- T12HB03
- T12HB04
- T12HB05
- T12HB06

Frontelemente \varnothing 30

IP 65

Mit Befestigungsmutter

Zur Kombination mit einem Adapter und Kontaktelementen (Seite 52)

Frontring Kunststoff verchromt - schwarzer Frontring auf Anfrage (siehe Formular Seite 123)

Kontaktelemente \varnothing 30 verwenden dieselben Kontaktelemente wie Frontelemente \varnothing 22 mm (siehe Seite 52 bis 69)

Nach Norm IEC 60947-5-1



Technische Daten (Seite 125)

► DRUCKTASTER - BELEUCHTBAR

TASTEND - FLACH

Bestell-Nr.

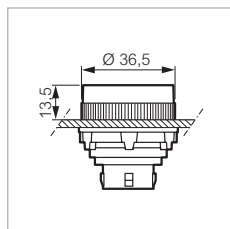

- Rot
- Grün
- Farblos
- Gelb
- Weiss

T16AH10
T16AH20
T16AH30
T16AH40
T16AH50

T16AH20

TASTEND - FLACH

Für Schutzart IP 67

Bestell-Nr.

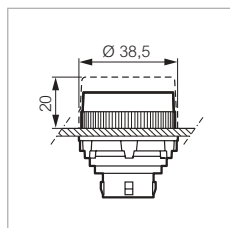

Lieferung mit Dichtungshaube transparent

- Rot
- Grün
- Farblos
- Gelb
- Weiss

T12AP10
T12AP20
T12AP30
T12AP40
T12AP50

T12AP40

Ermöglicht Bezeichnung der Taste (Formular Seite 123)

TASTEND - HOCH

Bestell-Nr.

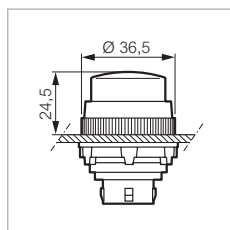

- Rot
- Grün
- Farblos
- Gelb
- Weiss

T16AK10
T16AK20
T16AK30
T16AK40
T16AK50

T16AK10

TASTEND - PILZTASTER \varnothing 40

Drücken

Bestell-Nr.

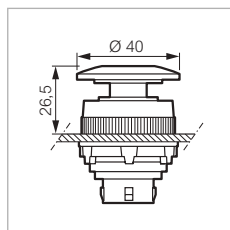

- Rot
- Grün
- Gelb
- Weiss

T16AM10
T16AM20
T16AM40
T16AM50

T16AM10

Frontelemente \varnothing 30

IP 65

Mit Befestigungsmutter

Zur Kombination mit einem Adapter und Kontaktelementen (Seite 52)

Frontring Kunststoff verchromt - andere Frontringe auf Anfrage (siehe Formular Seite 123)

Kontaktelemente \varnothing 30 verwenden dieselben Kontaktelemente wie Frontelemente \varnothing 22 mm (siehe Seite 52 bis 69)

Nach Norm IEC 60947-5-1



Technische Daten (Seite 125)

► DRUCKTASTER - BELEUCHHTBAR

RASTEND - HOCH

Drücken-Drücken

Bestell-Nr.

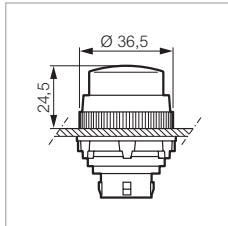

- Rot
- Grün
- Farblos
- Gelb
- Weiss

- T16CK10
- T16CK20
- T16CK30
- T16CK40
- T16CK50

T16CK50

Frontelemente Ø 30

IP 65

Mit Befestigungsmutter

Zur Kombination mit einem Adapter und Kontaktelementen (Seite 52)

Frontring Kunststoff verchromt - andere Frontringe auf Anfrage (siehe Formular Seite 123)

Kontaktelemente Ø 30 verwenden dieselben Kontaktelemente wie Frontelemente Ø 22 mm (siehe Seite 52 bis 69)

Nach Norm IEC 60947-5-1



Technische Daten (Seite 125)

► DRUCKTASTER - BELEUCHTBAR

MIT KNEBEL KURZ

2 Stellungen

Bestell-Nr.



T16KG10

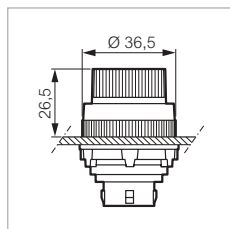

Rastend - 45°

- Rot
- Grün
- Weiss



T16KG10
T16KG20
T16KG50

Rastend - 45°

- Rot
- Grün
- Weiss



T16KJ10
T16KJ20
T16KJ50

Tastend - 45°

- Rot
- Grün
- Weiss



T16KK10
T16KK20
T16KK50

Rastend - 90°

- Rot
- Grün
- Weiss



T16KM10
T16KM20
T16KM50

3 Stellungen

Bestell-Nr.



T16ME20

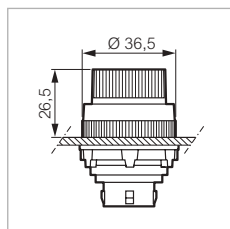

Rastend - 45°

- Rot
- Grün
- Weiss

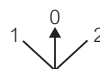

T16ME10
T16ME20
T16ME50

Tastend rechts – 45° – Rastend links

- Rot
- Grün
- Weiss

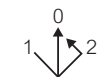

T16MG10
T16MG20
T16MG50

Tastend - 45°

- Rot
- Grün
- Weiss



T16MH10
T16MH20
T16MH50

Rastend - 90°

- Rot
- Grün
- Weiss



T16MJ10
T16MJ20
T16MJ50

Frontelemente \varnothing 30

IP 65
 Mit Befestigungsmutter
 Zur Kombination mit einem Adapter und LED-Element (Seite 55)
 Für Bezeichnung der Linse (Formular Seite 123, Text Seite 74)
 Nach Norm IEC 60947-5-1



Technische Daten (Seite 125)

► MELDELEUCHTEN

Bestell-Nr.



T10SB50V

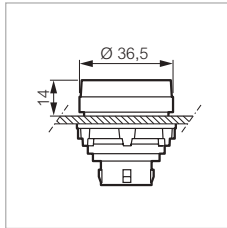

Glatte Linse

- Rot
- Grün
- Farblos
- Gelb
- Weiss
- Blau

- T10SB10V
- T10SB20V
- T10SB30V
- T10SB40V
- T10SB50V
- T10SB60V

MIT CHROM FRONTRING

Bestell-Nr.



T15SB20V

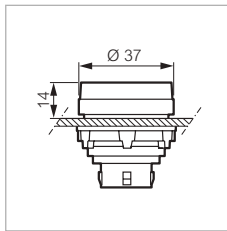

Glatte Linse

- Rot
- Grün
- Farblos
- Gelb
- Weiss
- Blau

- T15SB10V
- T15SB20V
- T15SB30V
- T15SB40V
- T15SB50V
- T15SB60V

Zubehör ø 30

 Technische Daten (Seite 125)

► SCHILDTRÄGER MIT EINLEGESCHILD

Standard Modell

Bestell-Nr.



UP39

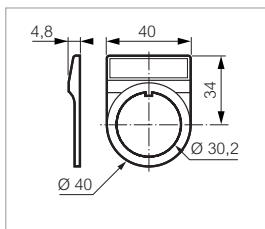

Runde Form
Schildträger (schwarz) mit Einlegeschild (leer), nicht montiert
max. 2 Zeilen, 18 Zeichen pro Zeile

Für Beschriftung

- Rot UP31
- Schwarz UP33
- Alu UP39
- Transparent UP37

Für Bezeichnung nach Kundenwunsch (Formular Seite 123, Text Seite 74)

Großes Modell

Bestell-Nr.



UG39

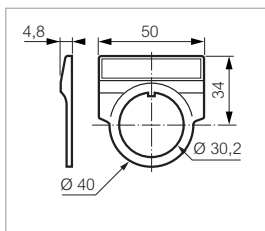

Runde Form
Schildträger (schwarz) mit Einlegeschild (leer), nicht montiert
max. 2 Zeilen, 24 Zeichen pro Zeile

Für Beschriftung

- Rot UG31
- Schwarz UG33
- Alu UG39
- Transparent UG37

Für Bezeichnung nach Kundenwunsch (Formular Seite 123, Text Seite 74)

► EINLEGESCHILDER

Standard Modell

Bestell-Nr.



IB1

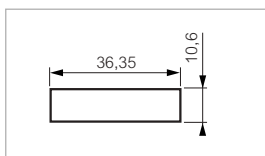

max. 2 Zeilen, 18 Zeichen pro Zeile
Für Schildträger Bestell-Nr. UP3

Für Beschriftung

- Rot IB1
- Schwarz IB3
- Alu IB9
- Transparent IB7

Für Bezeichnung nach Kundenwunsch (Formular Seite 123, Text Seite 74)

Bezeichnungstreifen für transparentes Einlegeblatt IB2
Blatt von 20 Teilen, metallisiertes Kartonpapier, zum Abschneiden

Zubehör \varnothing 30

 Technische Daten (Seite 125)

► EINLEGESCHILDER

Großes Modell

Bestell-Nr.

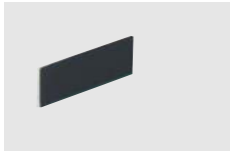

IC3

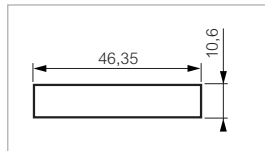

max. 2 Zeilen, 24 Zeichen pro Zeile
Für Schildträger Bestell-Nr. UG3

Ohne Bezeichnung

- Rot IC1
- Schwarz IC3
- Alu IC9
- Transparent IC7

Für Bezeichnung nach Kundenwunsch (Formular Seite 123, Text Seite 74)

Bezeichnungstreifen für transparentes Einlegeblatt I2C
Blatt von 20 Teilen, metallisiertes Kartonpapier, zum Abschneiden

► SCHILDTRÄGER

Standard Modell

Bestell-Nr.



UP3

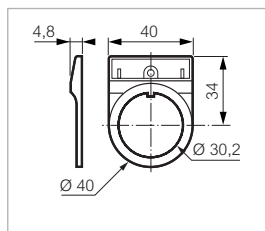

- Schwarz UP3

Großes Modell

Bestell-Nr.



UG3

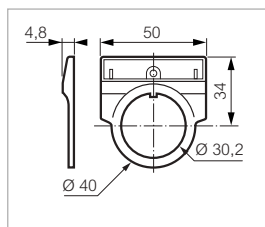



- Schwarz UG3

Zubehör ø 30

 Technische Daten (Seite 125)

► EINLEGESCHILDER

| FÜR FLACHE BELEUCHTBARE TASTER | | Bestell-Nr. |
|--|--|----------------------|
|  <p>UE02</p> | max. 2 Zeilen, 10 Zeichen pro Zeile Unter Drucktaster einzulegen | |
| | Ohne Bezeichnung <input type="radio"/> Durchscheinend | UE02 |
| | Mit Bezeichnung nach Kundenwunsch (Seite 123, Text Seite 74, Symbolcode Seite 76) Symbolcode an Bestellnummer anhängen | |
| | <input type="radio"/> Durchscheinend (schwarze Bezeichnung) | UE02 [] [] [] [] |
| Andere Farben (siehe Formular Seite 123) | | |

| FÜR MELDELEUCHTEN | | Bestell-Nr. |
|--|--|----------------------|
|  <p>UE10</p> | max. 2 Zeilen, 12 Zeichen pro Zeile Unter glatte Linse einzulegen | |
| | Ohne Bezeichnung <input type="radio"/> Durchscheinend | UE10 |
| | Mit Bezeichnung nach Kundenwunsch (Seite 123, Text Seite 74, Symbolcode Seite 76) Symbolcode an Bestellnummer anhängen | |
| | <input type="radio"/> Durchscheinend (schwarze Bezeichnung) | UE10 [] [] [] [] |

► DICHTUNGSHAUBE IP 67

| FÜR MECHANISCHEN RÜCKSTELLTASTER | | Bestell-Nr. |
|--|-----------------------------------|-------------|
|  <p>UA0219</p> | <input type="radio"/> Transparent | UA0219 |

| FÜR FLACHEN TASTER | | Bestell-Nr. |
|--|-----------------------------------|-------------|
|  <p>UA0228</p> | <input type="radio"/> Transparent | UA0228 |

Zubehör ø 30

 Technische Daten (Seite 125)

► FRONTRINGE

| RUND | | Bestell-Nr. |
|--|--|-------------|
|  <p>UA0011</p> | Höhe 13 mm Möglichkeit, dass Frontring nicht abschraubbar ist | |
| | Kunststoff verchromt glänzend | UA0011 |
| | Kunststoff schwarz | UA0012 |
| | Kunststoff grau | UA0013 |
| | Kunststoff verchromt matt | UA0016 |
| | Messing verchromt matt | UA0014 |

| | Für Rücksteltaster | Bestell-Nr. |
|---|-------------------------------|-------------|
|  <p>UA0112</p> | Höhe 20 mm | |
| | Kunststoff verchromt glänzend | UA0111 |
| | Kunststoff schwarz | UA0112 |
| | Kunststoff grau | UA0113 |
| | Messing verchromt glänzend | UA0114 |

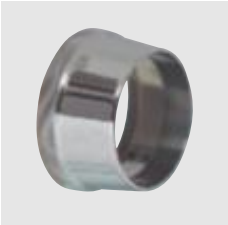
| SCHUTZRING | Für flachen Drucktaster | Bestell-Nr. |
|--|----------------------------|-------------|
|  <p>UA0202</p> | Höhe 20 mm | |
| | Messing verchromt glänzend | UA0202 |

Zubehör ø 30

 Technische Daten (Seite 125)

► VERSCHIEDENES

SCHLÜSSEL

Bestell-Nr.



Für Befestigungsmutter ø 30

WA0210

WA0210

BLINDVERSCHLUSS

Bestell-Nr.



Thermoplast grau

UA0215

UA0215

STELLRING FÜR ERHÖHTEN VERDREHUNGSSCHUTZ

Bestell-Nr.



UA0209

UA0209

Anfrageformular für Befehls-Meldegeräte ø 30

► TASTE (ein Formular pro Produkttyp ausfüllen)

- Typ:**
-  Taster flach
 -  Taster hoch
 -  Not-Aus Taster, tastend
 -  Drücken-Drücken, rastend
 -  Not-Aus Taster Zugentriegelung, rastend
 -  Not-Aus Taster Drehentriegelung, rastend
 -  Not-Aus Taster mit Schlüssel
 -  Drehschalter mit Knebel kurz
 -  Drehschalter mit Knebel lang
 -  Drehschalter mit Schlüssel
 - 455
 - 1424 A
 - Andere
 -  Doppeldrucktaster
 -  Rückstelltasten
 - Flach
 - Hoch
 -  Meldeleuchte

- Optionen:**
- Beleuchtbare Taste
 - Silikondichtungshaube IP 67
 - Schutz für Tasten
- Größe (mm):**
- Not-Aus Taster Ø40 Ø70
- Farbe:**
- Durchsichtig Grün
 - Schwarz Rot
 - Weiss Blau
 - Gelb
- Frontring:**
- Schwarz
 - Grau
 - verchromt matt
 - verchromt glänzend
 - Messing verchromt



► BEZEICHNUNGEN

- Nebenstehendes Raster verwenden**
- auf Frontelement**
 - Normtext oder -symbol
 - sonstiger Text (2 x 10 Zeichen)
 - auf Einlegeschild:**
 - Standard (2 x 18 Zeichen)
 - groß (2 x 24 Zeichen)
- Hintergrundfarbe:
- Schwarz
 - Alu
 - Weiß

► KONTAKTELEMENTE UND ADAPTER

- Typ:**
- ① NO
 - ② NC
 - ③ NO/NC
 - ④ Trafo: Prim ... V/ Sec ... V
 - ⑤ Filter
 - ⑥ Verbindung
 - ⑦ Leer
 - ⑧ Lampentest
 - ⑨ LED-Leuchte
- Spannung: 24 V 130 V 230 V
- Farbe: Weiß Gelb Rot Grün Blau

- Anschluss:**
- Schraubanschluss
 - Lasche
 - Federklemme
 - Elemente für Leiterplatten

- Adapterelemente:**
- 1 Belegung 
 - 3 Belegungen 
 - 6 Belegungen 
 - erste Reihe
 - zweite Reihe

- Optionen:**
- Taste, Element und Adapter zusammen geliefert

IHRE DATEN

Firma:

.....

Name und Vorname:

.....

Adresse:

.....

E-mail:

.....

Tel.:











Fax:

KOMMENTARE

IHRE BEZEICHNUNGEN

| | | | | | | | | | | | |
|--|--|--|--|--|--|--|--|--|--|--|--|
| | | | | | | | | | | | |
| | | | | | | | | | | | |

► WINKELVERSCHIEBUNG DER DREHSCHALTER

- 
- 
- 
- 
- 
- 
- 
- 
- 
- 

Schlüssel abziehbar in Stellung: 0 1 2

Bohrungen

BOHRUNG

Geräte mit Schraubanschluss

Abmessungen

| | | |
|----------|------|-------------------------------------|
| | > 40 | Für Not-Aus Taster $\varnothing 40$ |
| A | > 50 | Für Knebel |
| | > 70 | Für Not-Aus Taster $\varnothing 70$ |
| | > 50 | Für Doppeldrucktaster |
| B | > 50 | Für Schilder |
| | > 70 | Für Not-Aus Taster $\varnothing 70$ |

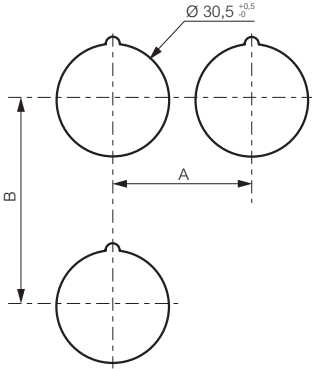

BOHRUNG BEI VERWENDUNG EINES STELLRINGS

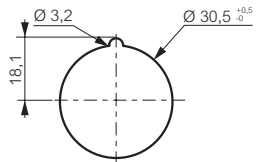

Technische Daten

► EIGENSCHAFTEN

| | Daten | Normen |
|---|--|---------------|
| ► Lagertemperatur beleuchtbare und nicht-beleuchtbare Vorsätze | - 40 °C bis + 70 °C | |
| ► Betriebstemperatur | Nicht-beleuchtbare Vorsätze: - 25 °C bis + 70 °C Beleuchtbare Vorsätze: - 25 °C bis + 60 °C | |
| ► Schutzart | IP 65 für Standardvorsätze IP 67 für Vorsätze mit Dichtungshauben | IEC 60529 |
| ► Mechanische Lebensdauer | Impulsdrucktaster: 3 x 10 ⁶ Schaltspiele | IEC 60947-5-1 |

Die Blockelemente für den Durchmesser 30 entsprechen den Blockelementen für den Durchmesser 22.
Ihre technischen Daten finden Sie auf Seite 95.

► MONTAGE DER KONTAKTELEMENTE

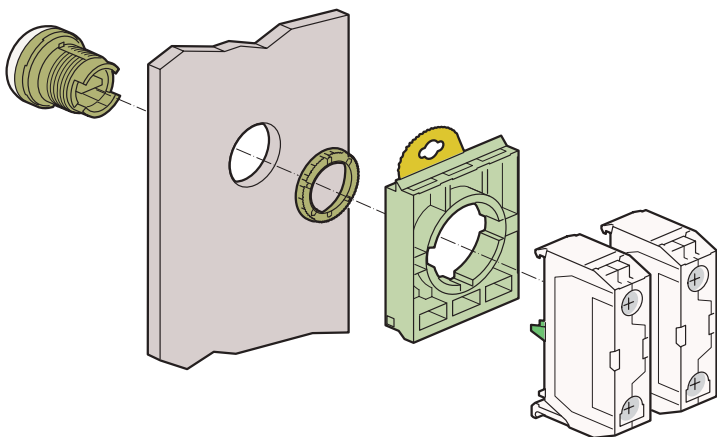

Schutz, Flexibilität und Sicherheit

Nockenschalter von 10 bis 200 A

► STANDARDLÖSUNGEN SEITE 134 - 212

Das Know-how des Spezialisten Baco ermöglicht ein Angebot von maßgeschneiderten Lösungen, auch für hochspezielle Einsätze.



Schaltbilder nach Wahl
von 1 bis 24 Polen

Metallachse
überlegende Belastbarkeit
mit 1 Million Schaltspielen

**Beschriftungen
nach Wunsch**

► VORTEILE

- Erfüllt europäische und internationale Normen IEC, UL und CSA
- Extrem hohe Belastbarkeit 1 Million mechanische Schaltspiele dank Metallachse
- Vielzahl von Schaltbildern dank maßgeschneiderter Anfertigung
- Nahezu unendliche Kombinationsmöglichkeiten - flexibel im Einsatz, optimale Anpassung an Anforderungen

► LÖSUNGEN NACH KUNDENWUNSCH

Bestellvorgang in 5 Punkten

Beispiel: Umschalter ohne 0-Stellung

- 1 SCHALTERGRÖSSE FESTLEGEN gemäß den elektrischen Daten** **Seite 215**
 Spannung, Leistung... (Seite 213).
BEISPIEL: Widerstandsschaltung 63 A
 - SCHALTERGRÖE: PR 63
 - PREIS-CODE: I

- 2 SCHALTPROGRAMM UND SCHALTWINKEL AUSWÄHLEN** **Seite 216**
BEISPIEL: Stufenschalter mit 2 Stufen ohne 0-Stellung 1-polig
BEISPIEL: Schaltwinkel 90°
 - BESTELL-Nr. 2251
 - PREIS-CODE: A02Z
 - BESTELL-Nr. A4
 - PREIS-CODE: -

- 3 BEFESTIGUNGSART FESTLEGEN** **Seite 249**
 Einbau oder Aufbau-Zwischenbau, Schraubung oder Schiene
BEISPIEL: Aufbau-Zwischenbau mit Zwischenachse 68
 - BESTELL-Nr. S
 - PREIS-CODE: Y508

- 4 BAUFORM FESTLEGEN** **Seite 263**
 Mit quadratischer Frontplatte Vierlochbefestigung □ 68 (Quadral), abschließbar, Zwischenbau-Ausführung, ISO-Gehäuse, Verriegelung mit Schlüssel, Parallel- oder Serienschaltung, Doppelspannungsgerät...
BEISPIEL: Frontplatte Quadral 72 mit mittelgroßem Knebel
 - BESTELL-Nr. Q72 MN
 - PREIS-CODE: Q72 MN

- 5 OPTIONEN AUSWÄHLEN** **Seite 278**
 Knebel und Schwenkgriffe, Schilder, Frontplatte, Klemmenabdeckung...
BEISPIEL: Beschriftung „Pumpe 1 - Pumpe 2“
 - BESCHRIFTUNG
„PUMPE 1 -
PUMPE 2“
 - PREIS-CODE: Y000

Beispiel für Bestellraster

| | Größe | Schaltbild | Befestigung | Bauform | Option 1 | Option 2... |
|--------------------|----------------------|--|------------------------|---|------------------------------|-------------|
| BEZEICHNUNG | PR 63 | 2251 A4 | S | Q72 MN | „Pumpe 1 - Pumpe 2“ - | |
| PREIS-CODE | I | A02Z - | Y508 | Q72 MN | Y000 | - |
| Anmerkungen | PR 63 AC21 = 63 A | 2 Stufen ohne 0-Stellung, 1-polig Schaltwinkel 90° | Aufbau- Zwischenbau | Bauform Quadral 72 Mittelgroßer Knebel | Genormte Textbeschriftung | |

PR ONE Nockenschalter

Eine Auswahl an konfigurierten Nockenschaltern in drei verschiedenen Bauformen für schnelle praktikable Lösungen

► DESIGN UND EIGENSCHAFTEN

- 45° Schaltwinkel
- Zwangsgeführte Kontakte
- Fingersicherheit (Schutzgrad bis IP 20)
- Zulässiger Kurzzeitstrom I_{cw}
- Nennisolationsspannung bis 690 V
- Schraubanschlussklemmen geöffnet
- Nennbetriebsstrom I_e [A]: 16 A, 25 A und 32 A in AC21
- Handbetätigte Nockenschalter
- Frontansicht: Beschriftete Aluminiumplatte mit schwarzem Knebel
- Gelaserte Beschriftung
- Schutzart IP 40
- Frontbefestigung: 2 Schrauben im Abstand 30 mm

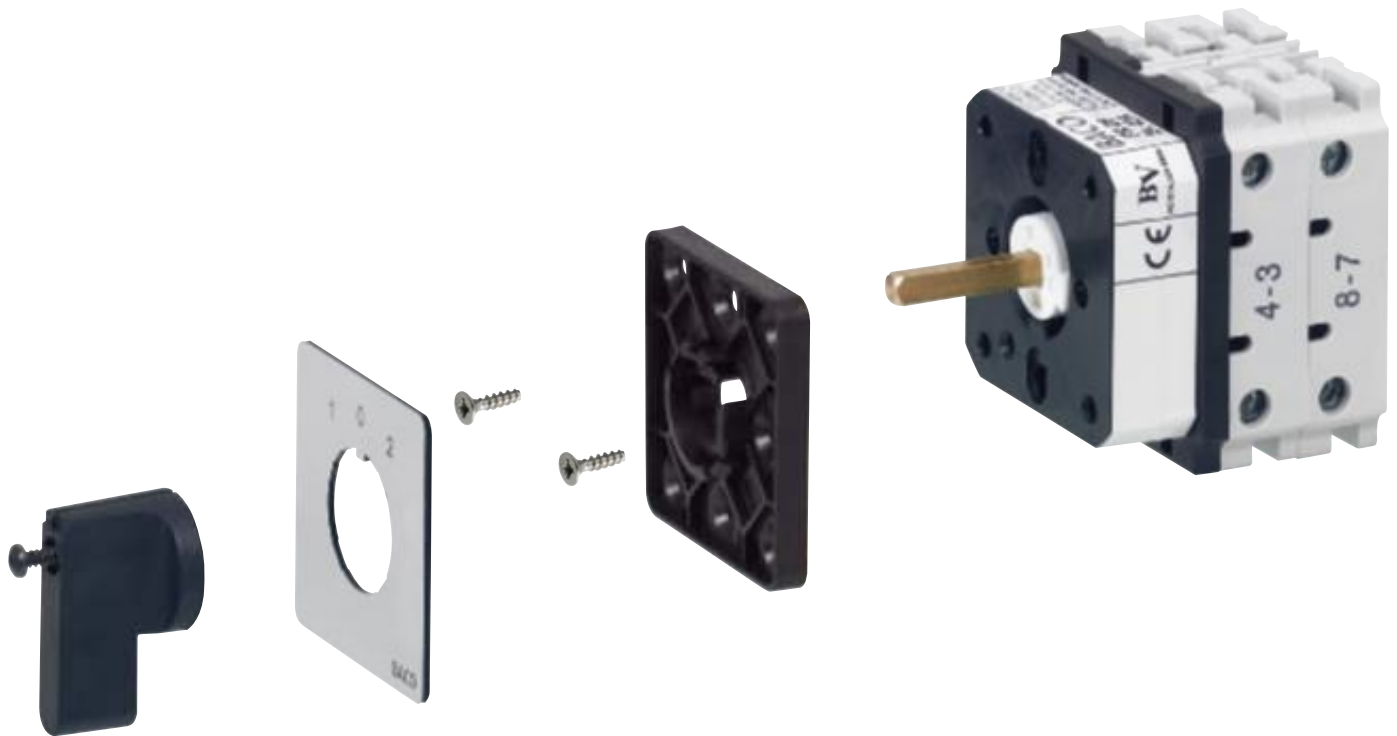

► FUNKTIONEN

- EIN-AUS Schalter
- Umschalter
- Stufen-Schalter
- Instrumentenschalter

Standard Auswahl von 16 A, 25 A und 32 A
Schaltern für fertige Anwendungen



► TECHNISCHE DATEN PR ONE

| | | | | |
|---|-----------------|---|-------|-------|
| ► Thermischer Strom I _{th} [A] | | 20 | 32 | 40 |
| ► Nennbetriebsstrom in AC-21A, I _e [A] | | 16 | 25 | 32 |
| ► Nennbetriebsstrom in AC-15A, I _e [A] | | 6 | 10 | 12 |
| ► Motorleistung in AC-3 [kW] | 3 x 230 V | 3 | 4 | 5,5 |
| | 3 x 400 V | 4 | 7,5 | 11 |
| ► Motorleistung in AC-23 [kW] | 3 x 230 V | 4 | 7,5 | 11 |
| | 3 x 400 V | 7,5 | 11 | 11 |
| ► Nennisolationsspannung U _i [V] | | 690 | 690 | 690 |
| ► Zulässiger Kurzzeitstrom I _{cw} [A] für 1 Sekunde | | 300 | 420 | 800 |
| ► Maximaler Anschlussquerschnitt [mm ² , starr/flexibel] | | 4 / 2,5 | 6 / 4 | 6 / 6 |
| ► Mechanische Lebensdauer (Schaltspiele) | | 800 000, max. Schalthäufigkeit 150 Schaltungen/Stunde | | |
| ► Betriebstemperatur | | -20°C bis 70°C | | |
| ► Schutzgrad [IP] | Frontseitig | IP 40 | | |
| | Anschlussseitig | IP 2X | | |

► FINGERSICHERHEIT

Schutzgrad IP 20

► NORMEN

- IEC EN 60947-1
- IEC EN 60947-3
- UL 508
- UL-CSA zertifiziert

PR ONE Nockenschalter



Technische Daten (Seite 129)

► EIN-AUS SCHALTER

Ausführung 1-3 polig, getrennte Kontakte,
in Pos. 0 geöffnet, in Pos. 1 geschlossen



227603

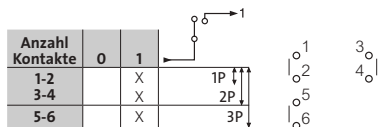

Frontbefestigung:
2-Schrauben im Abstand 30 mm

Bestell-Nr.

16 A

1P-1 Kontakt
2P-2 Kontakte
3P-3 Kontakte



227600
227601
227602

25 A

1P-1 Kontakt
2P-2 Kontakte
3P-3 Kontakte



227603
227604
227605

32 A

1P-1 Kontakte
3P-3 Kontakte



227606
227608

► UMSCHALTER MIT 0-STELLUNG

Ausführung 1-3 polig, getrennte Kontakte,
in Pos. 0 geöffnet, in Pos. 1 oder Pos. 2 geschlossen



227609

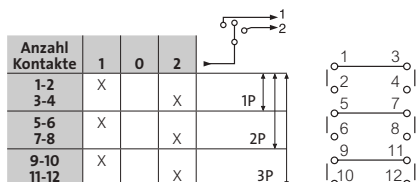

Frontbefestigung:
2-Schrauben im Abstand 30 mm

Bestell-Nr.

16 A

1P-2 Kontakte
2P-4 Kontakte
3P-6 Kontakte



227609
227610
227611

25 A

1P-2 Kontakte
2P-4 Kontakte
3P-6 Kontakte



227612
227613
227614

32 A

1P-2 Kontakte
2P-4 Kontakte
3P-6 Kontakte



227615
227616
227617

PR ONE Nockenschalter

► STUFEN-SCHALTER MIT 0-STELLUNG

2-5 fach Stufen-Schalter, getrennte Kontakte, in Pos. 0 geöffnet

2-STUFEN-SCHALTER MIT 0-STELLUNG



227630

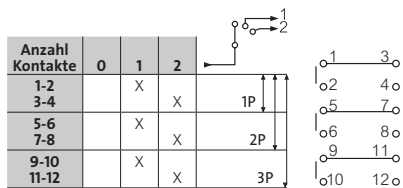

Frontbefestigung:
2-Schrauben im Abstand 30 mm

Bestell-Nr.

16 A
1P-2 Kontakte
2P-4 Kontakte
3P-6 Kontakte



227618
227619
227620

25 A
1P-2 Kontakte
2P-4 Kontakte
3P-6 Kontakte



227624
227625
227626

32 A
1P-2 Kontakte
3P-4 Kontakte
3P-6 Kontakte



227630
227631
227632

3-STUFEN-SCHALTER MIT 0-STELLUNG



227621

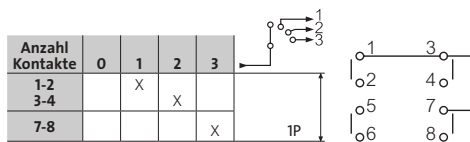

Frontbefestigung:
2-Schrauben im Abstand 30 mm

Bestell-Nr.

16 A
1P-3 Kontakte



227621

25 A
1P-3 Kontakte

227627

4-STUFEN-SCHALTER MIT 0-STELLUNG



227622

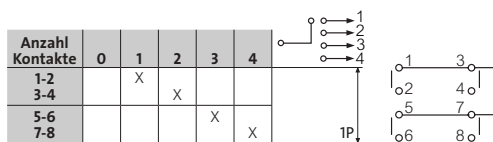

Frontbefestigung:
2-Schrauben im Abstand 30 mm

Bestell-Nr.

16 A
1P-4 Kontakte



227622

PR ONE Nockenschalter



Technische Daten (Seite 129)

► STUFEN-SCHALTER MIT 0-STELLUNG

5-STUFEN-SCHALTER MIT 0-STELLUNG



227623

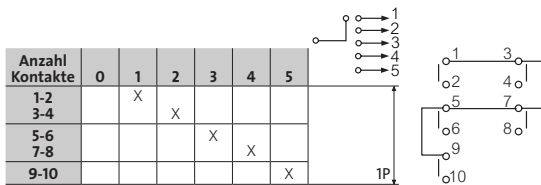

Frontbefestigung:
2-Schrauben im Abstand 30 mm

Bestell-Nr.

16 A
1P-5 Kontakte

227623

25 A
1P-5 Kontakte

227629



► INSTRUMENTENSCHALTER MIT 0-STELLUNG

Für Spannungsmesser im 3-Phasen-Netzwerk mit Neutralleiter
Für Amperemeter, 3 Wandlerkreise mit gemeinsamem Anschlusspunkt

VOLTMETER UMSCHALTER



227636

| Anzahl Kontakte | L3 L1 | L2 L3 | L1 L2 | 0 O | L1 N | L2 N | L3 N |
|-----------------|-------|-------|-------|-----|------|------|------|
| 1-2 | X | | X | | X | | |
| 3-4 | | X | | | X | X | |
| 5-6 | | X | X | | | X | |
| 7-8 | | | X | | | | X |
| 9-10 | X | X | | | | | X |
| 11-12 | | | | | | | |

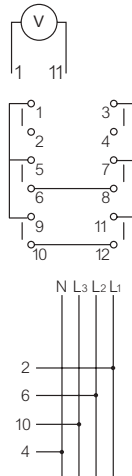

Frontbefestigung:
2-Schrauben im Abstand 30 mm

Bestell-Nr.

16 A
6 Kontakte

227636



AMPEREMETER UMSCHALTER



227637

| No. of contacts | 0 | L1 | L2 | L3 |
|-----------------|---|----|----|----|
| 1-2 | X | X | | |
| 3-4 | | X | X | |
| 5-6 | X | X | X | |
| 7-8 | | X | X | X |
| 9-10 | X | | X | X |
| 11-12 | | | X | X |

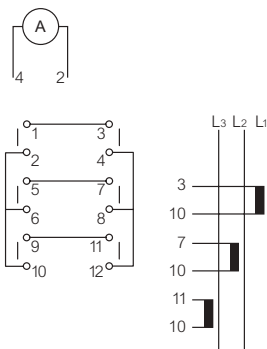

Frontbefestigung:
2-Schrauben im Abstand 30 mm

Bestell-Nr.

16 A
6 Kontakte

227637



Bestellnummern in Fettdruck: ab Lager erhältliche Produkte

PR ONE Nockenschalter

► ABMESSUNGEN PR ONE

PR One 16 A (Ie)

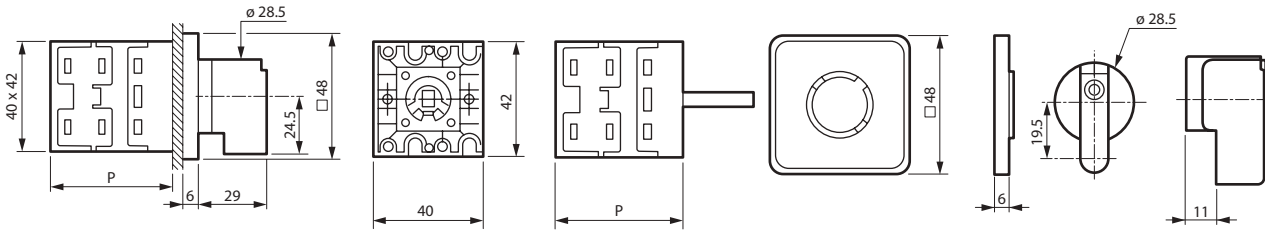

Abmessungen in mm

- *P : 36 (1-2 Kontakte)
- 46 (3-4 Kontakte)
- 56 (5-6 Kontakte)

PR One 25 A (Ie)

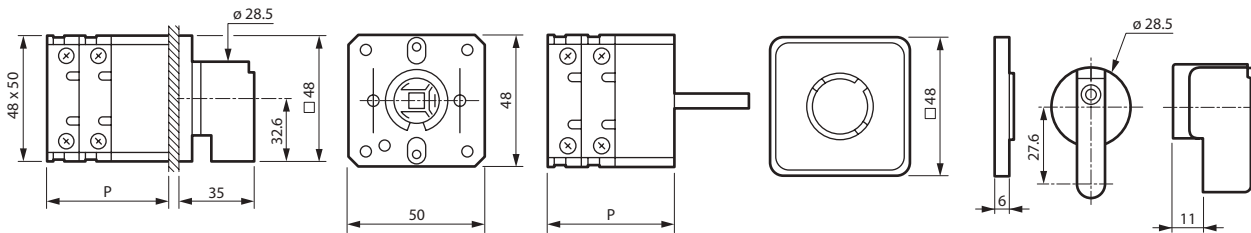

Abmessungen in mm

- *P : 33 (1-2 Kontakte)
- 45 (3-4 Kontakte)
- 57 (5-6 Kontakte)

PR One 32 A (Ie)

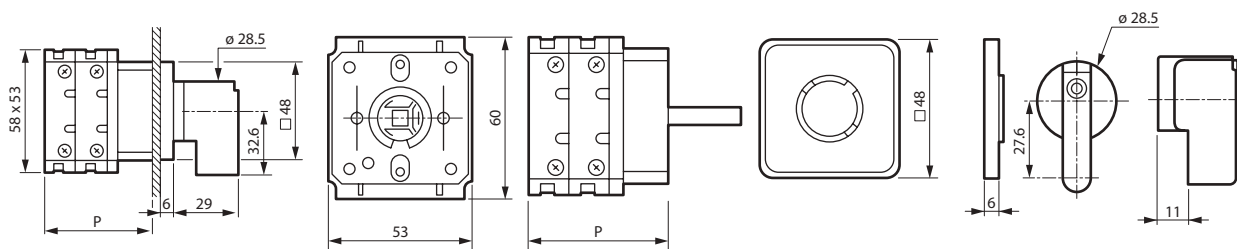

Abmessungen in mm

- *P : 36 (1-2 Kontakte)
- 51 (3-4 Kontakte)
- 66 (5-6 Kontakte)

'P = Einbautiefe

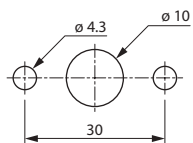

► BOHRPLAN



Nockenschalter

► EIN-/AUS-SCHALTER

| Anz. Kontakte | 0 | 1 | | 1 | 3 |
|---------------|---|---|---------|---|---|
| 1 - 2 | | X | 1-POLIG | 2 | 4 |
| 3 - 4 | | X | 2-POLIG | 5 | 7 |
| 5 - 6 | | X | 3-POLIG | 6 | 8 |
| 7 - 8 | | X | 4-POLIG | | |

MINIATURSCHALTER - 10 A (AC21)

Frontmontage \varnothing 16 und 22 mm mit Zentralbefestigung

Bestell-Nr.



223501

Frontplatte \square 30 Alu

- 1-polig - 1 Kontakt
- 2-polig - 2 Kontakte
- 3-polig - 3 Kontakte
- 4-polig - 4 Kontakte



- 223501
- 223502
- 223503
- 223504

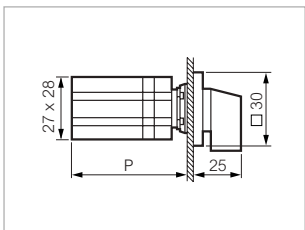

Abmessungen
 P: 50 (1-2 KONTAKTE)
 62 (3-4 KONTAKTE)

PR 12 - 16 A (AC21)

Frontmontage mit Zweilochbefestigung: 30 mm

Bestell-Nr.



NB02AQ1

Kleiner Knebel grau/schwarz
 Frontplatte \square 48 Alu

Bezeichnung

- 1-polig - 1 Kontakt
- 2-polig - 2 Kontakte
- 3-polig - 3 Kontakte
- 4-polig - 4 Kontakte



- PR12 1101 A4 E Q48PN
- PR12 1102 A4 E Q48PN
- PR12 1103 A4 E Q48PN
- PR12 1104 A4 E Q48PN

- NB01AQ1**
- NB02AQ1**
- NB03AQ1**
- NB04AQ1**

- 1-polig - 1 Kontakt
- 2-polig - 2 Kontakte
- 3-polig - 3 Kontakte



- PR12 1101 A8 E Q48PN
- PR12 1102 A8 E Q48PN
- PR12 1103 A8 E Q48PN

- NB01EQ1**
- NB02EQ1**
- NB03EQ1**

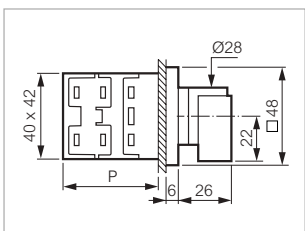

Abmessungen
 P: 36 (1-2 KONTAKTE)
 46 (3-4 KONTAKTE)

Nockenschalter

► EIN-/AUS-SCHALTER

PR 12 - 16 A (AC21)

Frontmontage mit Zentralbefestigung 22 mm

Bestell-Nr.



NB04AX80

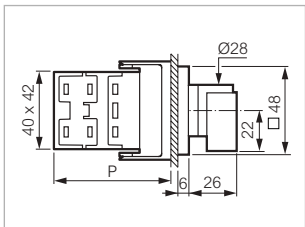

Abmessungen
P: 51 (1-2 KONTAKTE)
61 (3-4 KONTAKTE)

Kleiner Knebel grau/schwarz
Frontplatte □ 48 Alu

Bezeichnung

- 1-polig - 1 Kontakt
- 2-polig - 2 Kontakte
- 3-polig - 3 Kontakte
- 4-polig - 4 Kontakte



- PR12 1101 A4 E N48MD50
- PR12 1102 A4 E N48MD50
- PR12 1103 A4 E N48MD50
- PR12 1104 A4 E N48MD50

- NB01AX80**
- NB02AX80**
- NB03AX80**
- NB04AX80**

- 1-polig - 1 Kontakt
- 2-polig - 2 Kontakte
- 3-polig - 3 Kontakte



- PR12 1101 A8 E N48MD50
- PR12 1102 A8 E N48MD50
- PR12 1103 A8 E N48MD50

- NB01EX80**
- NB02EX80**
- NB03EX80**

PR 12 - 16 A (AC21)

Frontmontage ø 22 mit Zentralbefestigung

Bestell-Nr.



NB03AC113

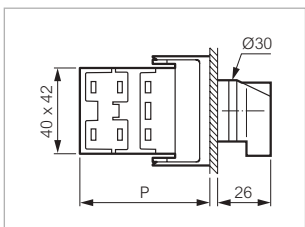

Abmessungen
P: 51 (1-2 KONTAKTE)
61 (3-4 KONTAKTE)

Schwarzer Knebel
Frontring ABS verchromt matt

Bezeichnung

- 1-polig - 1 Kontakt
- 2-polig - 2 Kontakte
- 3-polig - 3 Kontakte
- 4-polig - 4 Kontakte



- PR12 1101 A4 E C21RA03
- PR12 1102 A4 E C21RA03
- PR12 1103 A4 E C21RA03
- PR12 1104 A4 E C21RA03

- NB01AC113**
- NB02AC113**
- NB03AC113**
- NB04AC113**

Nockenschalter

► EIN-/AUS-SCHALTER

PR 12 - 16 A (AC21)

Gehäuse

Bestell-Nr.



NB02AGQ

Kleiner Knebel grau/schwarz
Frontplatte □ 48 Alu

- 1-polig - 1 Kontakt
- 2-polig - 2 Kontakte
- 3-polig - 3 Kontakte
- 4-polig - 4 Kontakte



Bezeichnung

- PR12 1101 A4 BPRQ48PN
- PR12 1102 A4 BPRQ48PN
- PR12 1103 A4 BPRQ48PN
- PR12 1104 A4 BPRQ48PN

- NB01AGQ
- NB02AGQ**
- NB03AHQ**
- NB04AHQ

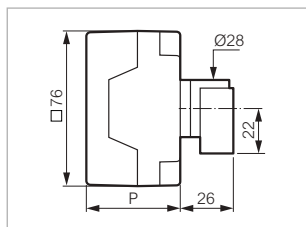

Abmessungen

- P: 46 (1-2 KONTAKTE)
- 58 (3-4 KONTAKTE)

PR 17 - 20 A (AC21)

Frontmontage mit Zweilochbefestigung: 30 mm

Bestell-Nr.



SB04AQ1

Kleiner Knebel grau/schwarz
Frontplatte □ 48 Alu

- 1-polig - 1 Kontakt
- 2-polig - 2 Kontakte
- 3-polig - 3 Kontakte
- 4-polig - 4 Kontakte



Bezeichnung

- PR17 1101 A4 E Q48PN
- PR17 1102 A4 E Q48PN
- PR17 1103 A4 E Q48PN
- PR17 1104 A4 E Q48PN

- SB01AQ1
- SB02AQ1**
- SB03AQ1**
- SB04AQ1**

- 3-polig - 3 Kontakte
- 4-polig - 4 Kontakte



- PR17 1103 A8 E Q48PN
- PR17 1104 A8 E Q48PN

- SB03EQ1**
- SB04EQ1**

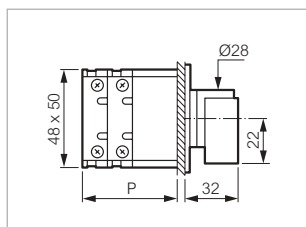

Abmessungen

- P: 33 (1-2 KONTAKTE)
- 45 (3-4 KONTAKTE)

Nockenschalter

► EIN-/AUS-SCHALTER

PR 17 - 20 A (AC21)

Gehäuse

Bestell-Nr.

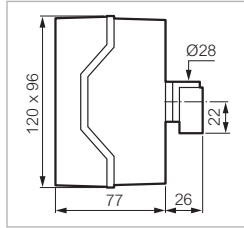

Kleiner Knebel schwarz
Frontplatte □ 64 Alu

- 1-polig - 1 Kontakt
- 2-polig - 2 Kontakte
- 3-polig - 3 Kontakte
- 4-polig - 4 Kontakte



Bezeichnung

- PR17 1101 A4 BCQ3
- PR17 1102 A4 BCQ3
- PR17 1103 A4 BCQ3
- PR17 1104 A4 BCQ3

- SB01AXQ
- SB02AXQ
- SB03AXQ
- SB04AXQ

SB02AXQ

PR 21 - 25 A (AC21)

Frontmontage mit Zweilochbefestigung: 30 mm

Bestell-Nr.



Kleiner Knebel grau/schwarz
Frontplatte □ 48 Alu

- 1-polig - 1 Kontakt
- 2-polig - 2 Kontakte
- 3-polig - 3 Kontakte
- 4-polig - 4 Kontakte



Bezeichnung

- PR21 1101 A4 E Q48PN
- PR21 1102 A4 E Q48PN
- PR21 1103 A4 E Q48PN
- PR21 1104 A4 E Q48PN

- TB01AQ1
- TB02AQ1
- TB03AQ1
- TB04AQ1

TB01AQ1

- 3-polig - 3 Kontakte



- PR21 1103 A8 E Q48PN

- TB03EQ1

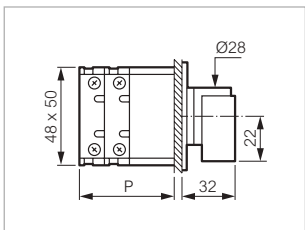

Abmessungen
P: 33 (1-2 KONTAKTE)
45 (3-4 KONTAKTE)

PR 21 - 25 A (AC21)

Gehäuse

Bestell-Nr.

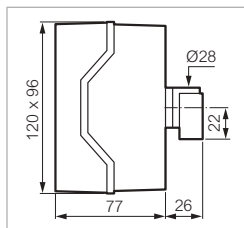

Kleiner Knebel schwarz
Frontplatte □ 64 Alu

- 1-polig - 1 Kontakt
- 2-polig - 2 Kontakte
- 3-polig - 3 Kontakte
- 4-polig - 4 Kontakte



Bezeichnung

- PR21 1101 A4 BCQ3
- PR21 1102 A4 BQ3
- PR21 1103 A4 BCQ3
- PR21 1104 A4 BCQ3

- TB01AXQ
- TB02AXQ
- TB03AXQ
- TB04AXQ

TB02AQ1

Nockenschalter

► EIN-/AUS-SCHALTER

PR 26 - 32 A (AC21)

Frontmontage mit Zweilochbefestigung: 30 mm

Bestell-Nr.



ZB04AQ7

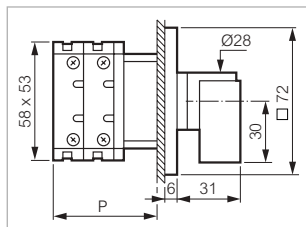

Abmessungen

P: 36 (1-2 KONTAKTE)
51 (3-4 KONTAKTE)

Bezeichnung

Mittelgroßer Knebel grau/schwarz
Frontplatte □ 72 Alu

- 1-polig - 1 Kontakt
- 2-polig - 2 Kontakte
- 3-polig - 3 Kontakte
- 4-polig - 4 Kontakte



- PR26 1101 A4 E Q72MN
- PR26 1102 A4 E Q72MN
- PR26 1103 A4 E Q72MN
- PR26 1104 A4 E Q72MN

- ZB01AQ7**
- ZB02AQ7**
- ZB03AQ7**
- ZB04AQ7**

- 3-polig - 3 Kontakte



- PR26 1103 A8 E Q72MN

- ZB03EQ7**

PR 26 - 32 A (AC21)

Gehäuse

Bestell-Nr.



ZB02AXQ

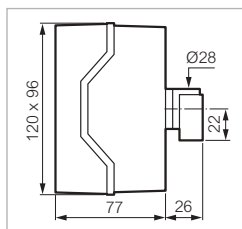

Kleiner Knebel schwarz
Frontplatte □ 72 Alu

- 1-polig - 1 Kontakt
- 2-polig - 2 Kontakte
- 3-polig - 3 Kontakte
- 4-polig - 4 Kontakte



Bezeichnung

- PR26 1101 A4 BCQ3
- PR26 1102 A4 BCQ3
- PR26 1103 A4 BCQ3
- PR26 1104 A4 BCQ3

- ZB01AXQ**
- ZB02AXQ**
- ZB03AXQ**
- ZB04AXQ**

PR 40 - 50 A (AC21)

Frontmontage mit Zweilochbefestigung: 50 mm

Bestell-Nr.



HB03AQ7

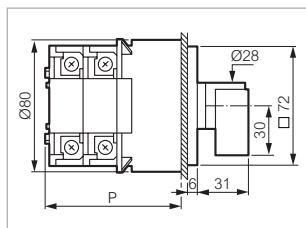

Abmessungen

P: 60 (1-2 KONTAKTE)
80 (3-4 KONTAKTE)

Bezeichnung

Mittelgrosser Knebel grau/schwarz
Frontplatte □ 72 Alu

- 1-polig - 1 Kontakt
- 2-polig - 2 Kontakte
- 3-polig - 3 Kontakte
- 4-polig - 4 Kontakte



- PR40 1101 A4 E Q72MN
- PR40 1102 A4 E Q72MN
- PR40 1103 A4 E Q72MN
- PR40 1104 A4 E Q72MN

- HB01AQ7**
- HB02AQ7**
- HB03AQ7**
- HB04AQ7**

Nockenschalter



PR 40 - 50 A (AC21)

Gehäuse

Bestell-Nr.



HB02AAQ

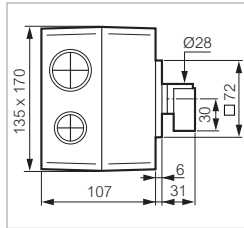

Mittelgroßer Knebel grau/schwarz
Frontplatte □ 72 Alu

Bezeichnung

- 1-polig - 1 Kontakt
- 2-polig - 2 Kontakte
- 3-polig - 3 Kontakte
- 4-polig - 4 Kontakte



- PR40 1101 A4 BCFQ72MN
- PR40 1102 A4 BCFQ72MN
- PR40 1103 A4 BCFQ72MN
- PR40 1104 A4 BCFQ72MN

- HB01AAQ
- HB02AAQ
- HB03ABQ
- HB04ABQ

PR 63 - 63 A (AC21)

Frontmontage mit Zweilochbefestigung: 50 mm

Bestell-Nr.



IB03AQ7

Mittelgroßer Knebel grau/schwarz
Frontplatte □ 72 Alu

Bezeichnung

- 1-polig - 1 Kontakt
- 2-polig - 2 Kontakte
- 3-polig - 3 Kontakte
- 4-polig - 4 Kontakte



- PR63 1101 A4 E Q72MN
- PR63 1102 A4 E Q72MN
- PR63 1103 A4 E Q72MN
- PR63 1104 A4 E Q72MN

- IB01AQ7
- IB02AQ7
- IB03AQ7**
- IB04AQ7

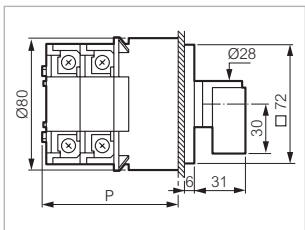

Abmessungen

- P: 60 (1-2 KONTAKTE)
- 80 (3-4 KONTAKTE)

PR 63 - 63 A (AC21)

Gehäuse

Bestell-Nr.



IB02AAQ

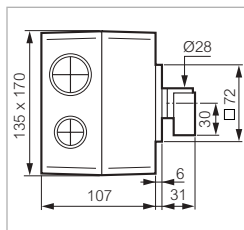

Mittelgroßer Knebel grau/schwarz
Frontplatte □ 72 Alu

Bezeichnung

- 1-polig - 1 Kontakt
- 2-polig - 2 Kontakte
- 3-polig - 3 Kontakte
- 4-polig - 4 Kontakte



- PR63 1101 A4 BCF140Q72MN
- PR63 1102 A4 BCF140Q72MN
- PR63 1103 A4 BCF240Q72MN
- PR63 1104 A4 BCF240Q72MN

- IB01AAQ
- IB02AAQ
- IB03ABQ
- IB04ABQ

Nockenschalter



► EIN-/AUS-SCHALTER

PR 125 - 160 A (AC21)

Frontmontage mit Zweilochbefestigung: 50 mm

Bestell-Nr.



LB02AQ9

Großer Knebel grau/schwarz
Frontplatte □ 96 Alu

Bezeichnung

- 1-polig - 1 Kontakt
- 2-polig - 2 Kontakte
- 3-polig - 3 Kontakte
- 4-polig - 4 Kontakte



- PR125 1101 A4 E Q96GN
- PR125 1102 A4 E Q96GN
- PR125 1103 A4 E Q96GN
- PR125 1104 A4 E Q96GN

- LB01AQ9
- LB02AQ9
- LB03AQ9
- LB04AQ9

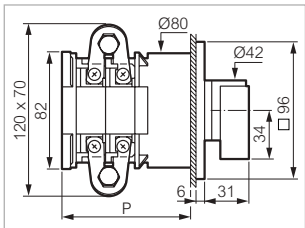

Abmessungen

- P: 80 (1-2 KONTAKTE)
- 120 (3-4 KONTAKTE)

PR 160 - 200 A (AC21)

Frontmontage mit Zweilochbefestigung: 50 mm

Bestell-Nr.



MB02AQ9

Großer Knebel grau/schwarz
Frontplatte □ 96 Alu

Bezeichnung

- 1-polig - 1 Kontakt
- 2-polig - 2 Kontakte
- 3-polig - 3 Kontakte
- 4-polig - 4 Kontakte



- PR160 1101 A4 E Q96GN
- PR160 1102 A4 E Q96GN
- PR160 1103 A4 E Q96GN
- PR160 1104 A4 E Q96GN

- MB01AQ9
- MB02AQ9
- MB03AQ9
- MB04AQ9

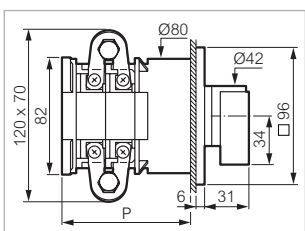

Abmessungen

- P: 80 (1-2 KONTAKTE)
- 120 (3-4 KONTAKTE)

Nockenschalter



► HAUPTSCHALTER

| Anz. Kontakte | 0 | 1 | |
|---------------|---|---|--------------------|
| 1 - 2 | | X | |
| 3 - 4 | | X | |
| 5 - 6 | | X | |
| 7 - 8 | | X | |
| | | | 3-polig 4-polig |

PR 125 - 160 A (AC21)

Frontmontage mit Zweilochbefestigung: 50 mm

Bestell-Nr.



Bezeichnung

Roter Knebel
 Frontplatte □ 72 gelb
 Sperrbar mit Vorhängeschlössern (Max. 4)

Mit Beschriftung: HAUPTSCHALTER

| | | | |
|--------------------------------|--|--------------------------|----------|
| 3-polig + \perp - 3 Kontakte | | PR125 1103GN E J722MND61 | LS3EV732 |
| 3-polig+N - 4 Kontakte | | PR125 1104GN E J722MND61 | LS4EV732 |

Ohne Beschriftung

| | | | |
|--------------------------------|--|-------------------------|---------|
| 3-polig + \perp - 3 Kontakte | | PR125 1103GN E J72MND61 | LS3EV72 |
| 3-polig+N - 4 Kontakte | | PR125 1104GN E J72MND61 | LS4EV72 |

LS3EV732

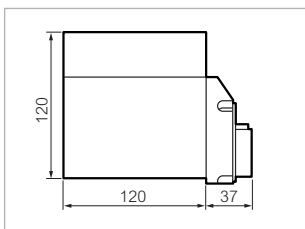

PR 125 - 160 A (AC21)

Frontmontage mit Zweilochbefestigung: 50 mm

Bestell-Nr.



Bezeichnung

Knebel grau/schwarz
 Frontplatte □ 72 grau
 Sperrbar mit Vorhängeschlössern (Max. 4)

Mit Beschriftung: HAUPTSCHALTER

| | | | |
|--------------------------|--|------------------------|----------|
| 3-polig + T - 3 Kontakte | | PR125 1103GN E V722MND | LG3EV732 |
| 3-polig+N - 4 Kontakte | | PR125 1104GN E V722MND | LG4EV732 |

Ohne Beschriftung

| | | | |
|--------------------------|--|-----------------------|---------|
| 3-polig + T - 3 Kontakte | | PR125 1103GN E V72MND | LG3EV72 |
| 3-polig+N - 4 Kontakte | | PR125 1104GN E V72MND | LG4EV72 |

LG3EV732

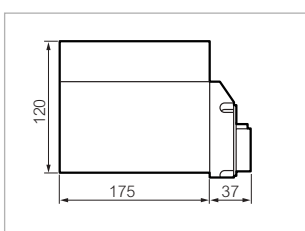

Nockenschalter



Technische Daten (Seite 213)

▶ HAUPTSCHALTER

PR 125 - 160 A (AC21)

Frontmontage mit Zweilochbefestigung: 50 mm

Bestell-Nr.



LS3EV972

Bezeichnung

Roter Knebel
 Frontplatte □ 96 gelb
 Sperrbar mit Vorhängeschlössern (Max. 4)

Mit Beschriftung: HAUPTSCHALTER

| | | | |
|--------------------------------|-----|--------------------------|----------|
| 3-polig + \perp - 3 Kontakte | 0 1 | PR125 1103GN E J962GND61 | LS3EV972 |
| 3-polig+N - 4 Kontakte | 0 1 | PR125 1104GN E J962GND61 | LS4EV972 |

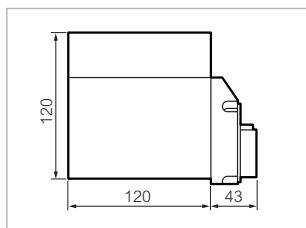

PR 125 - 160 A (AC21)

Mit Türkupplung

Bestell-Nr.



LS3RV732

Bezeichnung

Roter Knebel
 Frontplatte □ 72 gelb
 Mit Türkupplung und
 Türverriegelung
 Sperrbar mit Vorhängeschlössern (Max.4)

Mit Beschriftung: HAUPTSCHALTER

| | | | |
|--------------------------------|-----|----------------------------|----------|
| 3-polig + \perp - 3 Kontakte | 0 1 | PR125 1103GN SV6 J722MND61 | LS3RV732 |
| 3-polig+N - 4 Kontakte | 0 1 | PR125 1104GN SV6 J722MND61 | LS4RV732 |

Ohne Beschriftung

| | | | |
|--------------------------------|-----|---------------------------|---------|
| 3-polig + \perp - 3 Kontakte | 0 1 | PR125 1103GN SV6 J72MND61 | LS3RV72 |
| 3-polig+N - 4 Kontakte | 0 1 | PR125 1104GN SV6 J72MND61 | LS4RV72 |

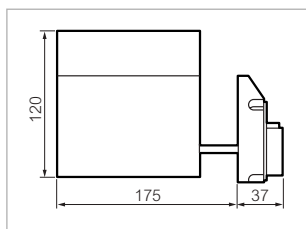

Nockenschalter



▶ HAUPTSCHALTER

PR 125 - 160 A (AC21)

Mit Türkupplung

Bestell-Nr.



LG3RV732

Bezeichnung
 Knebel grau/schwarz
 Frontplatte □ 72 grau
 Sperrbar mit Vorhängeschlössern (Max.4)

Mit Beschriftung: HAUPTSCHALTER

| | | | |
|--------------------------------|--|--------------------------|----------|
| 3-polig + \perp - 3 Kontakte | | PR125 1103GN SV6 V722MND | LG3RV732 |
| 3-polig+N - 4 Kontakte | | PR125 1104GN SV6 V722MND | LG4RV732 |

Ohne Beschriftung

| | | | |
|--------------------------------|--|-------------------------|---------|
| 3-polig + \perp - 3 Kontakte | | PR125 1103GN SV6 V72MND | LG3RV72 |
| 3-polig+N - 4 Kontakte | | PR125 1104GN SV6 V72MND | LG4RV72 |

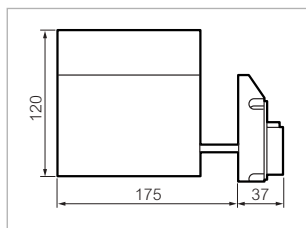

PR 125 - 160 A (AC21)

Mit Türkupplung

Bestell-Nr.



LS3RV972

Bezeichnung
 Knebel Rot
 Frontplatte □ 96 gelb
 Schloss-Sperre für 4 Vorhängeschlösser

Mit Beschriftung: HAUPTSCHALTER

| | | | |
|--------------------------------|--|----------------------------|----------|
| 3-polig + \perp - 3 Kontakte | | PR125 1103GN SV6 J962GND61 | LS3RV972 |
| 3-polig+N - 4 Kontakte | | PR125 1104GN SV6 J962GND61 | LS4RV972 |

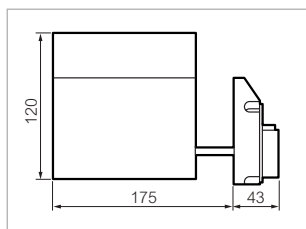

Nockenschalter



▶ HAUPTSCHALTER

PR 160 - 200 A (AC21)

Fronteinbau – Zweilochbefestigung: 50 mm

Bestell-Nr.



MS3EV732

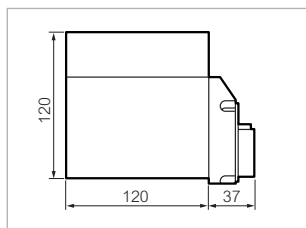

Bezeichnung

Roter Knebel
 Frontplatte □ 72 gelb
 Sperrbar mit Vorhängeschlössern (Max. 4)

Mit Beschriftung: HAUPTSCHALTER

| | | | |
|--------------------------------|--|--------------------------|----------|
| 3-polig + \perp - 3 Kontakte | | PR160 1103GN E J722MND61 | MS3EV732 |
| 3-polig+N - 4 Kontakte | | PR160 1104GN E J722MND61 | MS4EV732 |

Ohne Funktionsbeschriftung

| | | | |
|--------------------------------|--|-------------------------|---------|
| 3-polig + \perp - 3 Kontakte | | PR160 1103GN E J72MND61 | MS3EV72 |
| 3-polig+N - 4 Kontakte | | PR160 1104GN E J72MND61 | MS4EV72 |

PR 160 - 200 A (AC21)

Fronteinbau – Zweilochbefestigung: 50 mm

Bestell-Nr.



MG3EV732

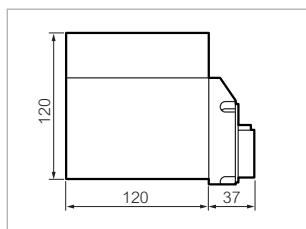

Bezeichnung

Knebel grau/schwarz
 Frontplatte □ 72 grau
 Sperrbar mit Vorhängeschlössern (Max. 4)

Mit Beschriftung: HAUPTSCHALTER

| | | | |
|-------------------------------|--|------------------------|----------|
| 3-polig+ \perp - 3 Kontakte | | PR160 1103GN E V722MND | MG3EV732 |
| 3-polig+N - 4 Kontakte | | PR160 1104GN E V722MND | MG4EV732 |

Ohne Beschriftung

| | | | |
|-------------------------------|--|-----------------------|---------|
| 3-polig+ \perp - 3 Kontakte | | PR160 1103GN E V72MND | MG3EV72 |
| 3-polig+N - 4 Kontakte | | PR160 1104GN E V72MND | MG4EV72 |

Nockenschalter



Technische Daten (Seite 213)

▶ HAUPTSCHALTER

PR 160 - 200 A (AC21)

Fronteinbau – Zweilochbefestigung: 50 mm

Bestell-Nr.



MS4EV972

Bezeichnung

Roter Knebel
 Frontplatte □ 96 gelb
 Sperrbar mit Vorhängeschlössern (Max. 4)

Mit Beschriftung: HAUPTSCHALTER

| | | | |
|--------------------------------|--|--------------------------|----------|
| 3-polig + \perp - 3 Kontakte | | PR160 1103GN E J962GND61 | MS3EV972 |
| 3-polig+N - 4 Kontakte | | PR160 1104GN E J962GND61 | MS4EV972 |

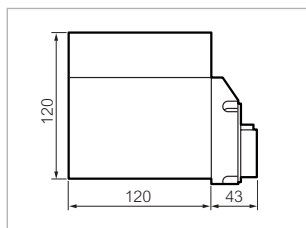

PR 160 - 200 A (AC21)

Mit Türkupplung

Bestell-Nr.



MS3RV732

Bezeichnung

Roter Knebel
 Frontplatte □ 72 gelb
 Mit Türkupplung und
 Türverriegelung
 Sperrbar mit Vorhängeschlössern (Max.4)

Mit Beschriftung: HAUPTSCHALTER

| | | | |
|--------------------------------|--|----------------------------|----------|
| 3-polig + \perp - 3 Kontakte | | PR160 1103GN SV6 J722MND61 | MS3RV732 |
| 3-polig+N - 4 Kontakte | | PR160 1104GN SV6 J722MND61 | MS4RV732 |

Ohne Beschriftung

| | | | |
|--------------------------------|--|---------------------------|---------|
| 3-polig + \perp - 3 Kontakte | | PR160 1103GN SV6 J72MND61 | MS3RV72 |
| 3-polig+N - 4 Kontakte | | PR160 1104GN SV6 J72MND61 | MS4RV72 |

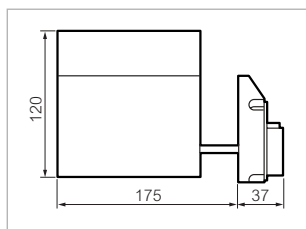

Nockenschalter

▶ HAUPTSCHALTER

PR 160 - 200 A (AC21)

Mit Türkupplung

Bestell-Nr.



MG4RV732

Bezeichnung
 Knebel grau/schwarz
 Frontplatte □ 72 grau
 Sperrbar mit Vorhängeschlössern (Max. 4)

Mit Beschriftung: HAUPTSCHALTER

| | | | |
|--------------------------------|------------------------------------|--------------------------|----------|
| 3-polig + \perp - 3 Kontakte | $\overset{0}{\uparrow} \searrow 1$ | PR160 1103GN SV6 V722MND | MG3RV732 |
| 3-polig+N - 4 Kontakte | | PR160 1104GN SV6 V722MND | MG4RV732 |

Ohne Beschriftung

| | | | |
|--------------------------------|------------------------------------|-------------------------|---------|
| 3-polig + \perp - 3 Kontakte | $\overset{0}{\uparrow} \searrow 1$ | PR160 1103GN SV6 V72MND | MG3RV72 |
| 3-polig+N - 4 Kontakte | | PR160 1104GN SV6 V72MND | MG4RV72 |

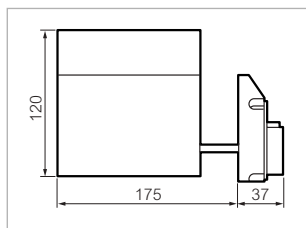

PR 160 - 200 A (AC21)

Mit Türkupplung

Bestell-Nr.



MS4RV972

Bezeichnung
 Roter Knebel
 Frontplatte □ 96 gelb
 Sperrbar mit Vorhängeschlössern (Max. 4)

Mit Beschriftung: HAUPTSCHALTER

| | | | |
|--------------------------------|------------------------------------|----------------------------|----------|
| 3-polig + \perp - 3 Kontakte | $\overset{0}{\uparrow} \searrow 1$ | PR160 1103GN SV6 V962GND61 | MS3RV972 |
| 3-polig+N - 4 Kontakte | | PR160 1104GN SV6 V962GND61 | MS4RV972 |

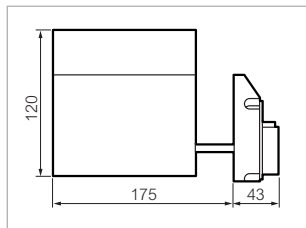

Nockenschalter



► UMSCHALTER MIT O-STELLUNG

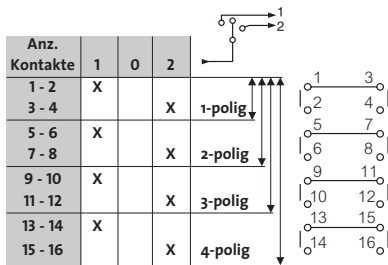

MINIATURSCHALTER - 10 A (AC21)

Frontmontage Ø 16 und 22 mm mit Zentralbefestigung

Bestell-Nr.



223505

Frontplatte □ 30 Alu

- 1-polig - 2 Kontakte
- 2-polig - 4 Kontakte
- 3-polig - 6 Kontakte
- 4-polig - 8 Kontakte



- 223505
- 223506
- 223507
- 223508

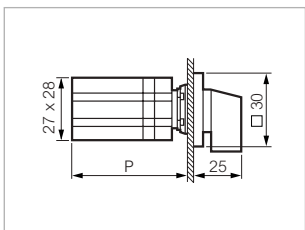

Abmessungen

- P: 50 (1-2 KONTAKTE)
- 62 (3-4 KONTAKTE)
- 74 (5-6 KONTAKTE)
- 96 (7-8 KONTAKTE)

PR 12 - 16 A (AC21)

Frontmontage mit Zweilochbefestigung: 30 mm

Bestell-Nr.



NC02GQ1

Bezeichnung

Kleiner Knebel grau/schwarz
Frontplatte □ 48 Alu

- 1-polig - 2 Kontakte
- 2-polig - 4 Kontakte
- 3-polig - 6 Kontakte
- 4-polig - 8 Kontakte



- PR12 2201 C8 E Q48PN
- PR12 2202 C8 E Q48PN
- PR12 2203 C8 E Q48PN
- PR12 2204 C8 E Q48PN

- NC01GQ1
- NC02GQ1
- NC03GQ1
- NC04GQ1

- 1-polig - 2 Kontakte
- 2-polig - 4 Kontakte
- 3-polig - 6 Kontakte



- PR12 2201 C4 E Q48PN
- PR12 2202 C4 E Q48PN
- PR12 2203 C4 E Q48PN

- NC01CQ1
- NC02CQ1
- NC03CQ1

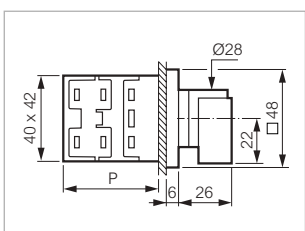

Abmessungen

- P: 36 (1-2 KONTAKTE)
- 46 (3-4 KONTAKTE)
- 56 (5-6 KONTAKTE)
- 66 (7-8 KONTAKTE)

Nockenschalter



► UMSCHALTER MIT O-STELLUNG

PR 12 - 16 A (AC21)

Fronteinbau mit Zentralbefestigung 22 mm

Bestell-Nr.



NC02GX80

Kleiner Knebel grau/schwarz
Frontplatte □ 48 Alu

Bezeichnung

- 1-polig - 2 Kontakte
- 2-polig - 4 Kontakte
- 3-polig - 6 Kontakte
- 4-polig - 8 Kontakte



- PR12 2201 C8 E N48MD50
- PR12 2202 C8 E N48MD50
- PR12 2203 C8 E N48MD50
- PR12 2204 C8 E N48MD50

- NC01GX80**
- NC02GX80**
- NC03GX80
- NC04GX80

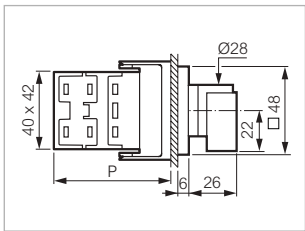

Abmessungen

- P: 51 (1-2 KONTAKTE)
- 61 (3-4 KONTAKTE)
- 71 (5-6 KONTAKTE)
- 81 (7-8 KONTAKTE)

PR 12 - 16 A (AC21)

Fronteinbau mit Zentralbefestigung 22 mm

Bestell-Nr.



NC02GC113

Knebel Schwarz
Frontring ABS verchromt matt

Bezeichnung

- 1-polig - 2 Kontakte
- 2-polig - 4 Kontakte
- 3-polig - 6 Kontakte
- 4-polig - 8 Kontakte



- PR12 2201 C8 E C21RA03
- PR12 2202 C8 E C21RA03
- PR12 2203 C8 E C21RA03
- PR12 2204 C8 E C21RA03

- NC01GC113
- NC02GC113
- NC03GC113
- NC04GC113

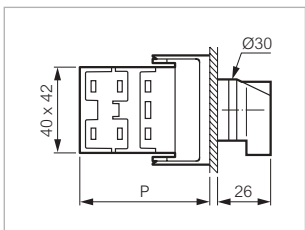

Abmessungen

- P: 51 (1-2 KONTAKTE)
- 61 (3-4 KONTAKTE)
- 71 (5-6 KONTAKTE)
- 81 (7-8 KONTAKTE)

Nockenschalter

► UMSCHALTER MIT O-STELLUNG

PR 12 - 16 A (AC21)

Gehäuse

Bestell-Nr.



NC01GXQ

Kleiner Knebel schwarz
Frontplatte □ 64 Alu

1-polig - 2 Kontakte
2-polig - 4 Kontakte
3-polig - 6 Kontakte
4-polig - 8 Kontakte



Bezeichnung

PR12 2201 C8 BCQ3
PR12 2202 C8 BCQ3
PR12 2203 C8 BCQ3
PR12 2204 C8 BCQ3

NC01GXQ
NC02GXQ
NC03GXQ
NC04GXQ

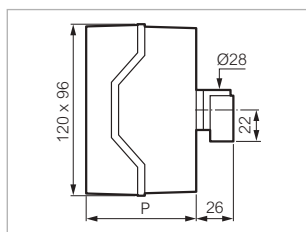

Abmessungen
P: 77 (1 BIS 6 KONTAKTE)
101 (7-8 KONTAKTE)

PR 17 - 20 A (AC21)

Frontmontage mit Zweilochbefestigung: 30 mm

Bestell-Nr.



SC04GQ1

Kleiner Knebel grau/schwarz
Frontplatte □ 48 Alu

1-polig - 2 Kontakte
2-polig - 4 Kontakte
3-polig - 6 Kontakte
4-polig - 8 Kontakte



Bezeichnung

PR17 2201 C8 E Q48PN
PR17 2202 C8 E Q48PN
PR17 2203 C8 E Q48PN
PR17 2204 C8 E Q48PN

SC01GQ1
SC02GQ1
SC03GQ1
SC04GQ1

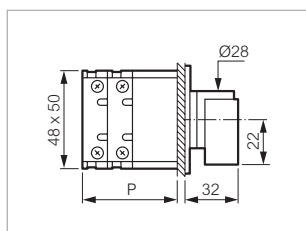

Abmessungen
P: 33 (1-2 KONTAKTE)
45 (3-4 KONTAKTE)
57 (5-6 KONTAKTE)
69 (7-8 KONTAKTE)

Nockenschalter



► UMSCHALTER MIT O-STELLUNG

PR 17 - 20 A (AC21)

Gehäuse

Bestell-Nr.



SC01GXQ

Kleiner Knebel schwarz
Frontplatte □ 64 Alu

Bezeichnung

1-polig - 2 Kontakte
2-polig - 4 Kontakte
3-polig - 6 Kontakte
4-polig - 8 Kontakte



PR17 2201 C8 BCQ3
PR17 2202 C8 BCQ3
PR17 2203 C8 BCQ3
PR17 2201 C8 BCQ3

SC01GXQ
SC02GXQ
SC03GXQ
SC04GXQ

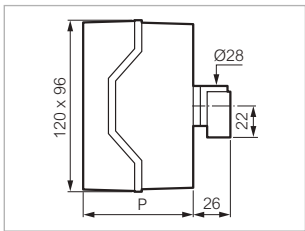

Abmessungen
P: 77 (1 BIS 6 KONTAKTE)
101 (7-8 KONTAKTE)

PR 21 - 25 A (AC21)

Frontmontage mit Zweilochbefestigung: 30 mm

Bestell-Nr.



TC02GQ1

Kleiner Knebel grau/schwarz
Frontplatte □ 48 Alu

Bezeichnung

1-polig - 2 Kontakte
2-polig - 4 Kontakte
3-polig - 6 Kontakte
4-polig - 8 Kontakte



PR21 2201 C8 E Q48PN
PR21 2202 C8 E Q48PN
PR21 2203 C8 E Q48PN
PR21 2204 C8 E Q48PN

TC01GQ1
TC02GQ1
TC03GQ1
TC04GQ1

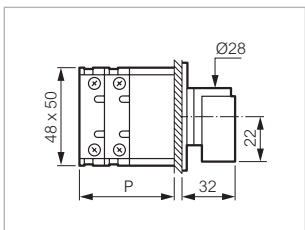

Abmessungen
P: 33 (1-2 KONTAKTE)
45 (3-4 KONTAKTE)
57 (5-6 KONTAKTE)
69 (7-8 KONTAKTE)

Nockenschalter

► UMSCHALTER MIT O-STELLUNG

PR 21 - 25 A (AC21)

Gehäuse

Bestell-Nr.



TC03GXQ

Kleiner Knebel schwarz
Frontplatte □ 64 Alu

Bezeichnung

1-polig - 2 Kontakte
2-polig - 4 Kontakte
3-polig - 6 Kontakte
4-polig - 8 Kontakte



PR21 2201 C8 BCQ3
PR21 2202 C8 BCQ3
PR21 2203 C8 BCQ3
PR21 2204 C8 BCQ3

TC01GXQ
TC02GXQ
TC03GXQ
TC04GXQ

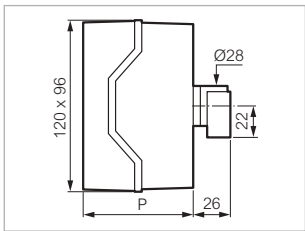

Abmessungen
P: 77 (1 BIS 6 KONTAKTE)
101 (7-8 KONTAKTE)

PR 26 - 32 A (AC21)

Frontmontage mit Zweilochbefestigung: 30 mm

Bestell-Nr.



ZC02GQ7

Mittelgroßer Knebel grau/schwarz
Frontplatte □ 72 Alu

Bezeichnung

1-polig - 2 Kontakte
2-polig - 4 Kontakte
3-polig - 6 Kontakte
4-polig - 8 Kontakte



PR26 2201 C8 E Q72MN
PR26 2202 C8 E Q72MN
PR26 2203 C8 E Q72MN
PR26 2204 C8 E Q72MN

ZC01GQ7
ZC02GQ7
ZC03GQ7
ZC04GQ7

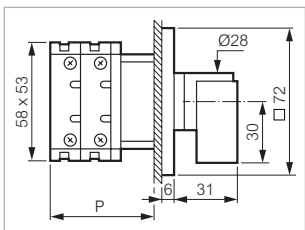

Abmessungen
P: 36 (1-2 KONTAKTE)
51 (3-4 KONTAKTE)
66 (5-6 KONTAKTE)
81 (7-8 KONTAKTE)

Nockenschalter



► UMSCHALTER MIT O-STELLUNG

PR 26 - 32 A (AC21)

Gehäuse

Bestell-Nr.



ZC04GXQ

Kleiner Knebel schwarz
Frontplatte □ 64 Alu

1-polig - 2 Kontakte
2-polig - 4 Kontakte
3-polig - 6 Kontakte
4-polig - 8 Kontakte



Bezeichnung

PR26 2201 C8 BCQ3
PR26 2202 C8 BCQ3
PR26 2203 C8 BCQ3
PR26 2204 C8 BCQ3

ZC01GXQ
ZC02GXQ
ZC03GXQ
ZC04GXQ

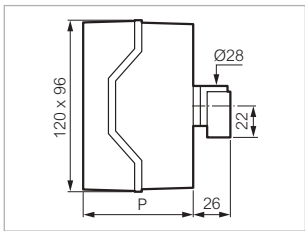

Abmessungen

P: 77 (1 BIS 6 KONTAKTE)
101 (7-8 KONTAKTE)

PR 40 - 50 A (AC21)

Frontmontage mit Zweilochbefestigung: 50 mm

Bestell-Nr.



HC03GQ7

Mittelgroßer Knebel grau/schwarz
Frontplatte □ 72 Alu

1-polig - 2 Kontakte
2-polig - 4 Kontakte
3-polig - 6 Kontakte
4-polig - 8 Kontakte



Bezeichnung

PR40 2201 C8 E Q72MN
PR40 2202 C8 E Q72MN
PR40 2203 C8 E Q72MN
PR40 2204 C8 E Q72MN

HC01GQ7
HC02GQ7
HC03GQ7
HC04GQ7

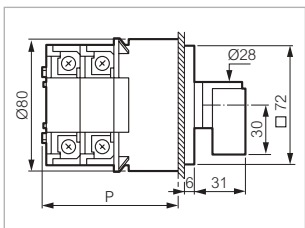

Abmessungen

P: 60 (1-2 KONTAKTE)
80 (3-4 KONTAKTE)
100 (5-6 KONTAKTE)
120 (7-8 KONTAKTE)

Nockenschalter



► UMSCHALTER MIT O-STELLUNG

PR 40 - 50 A (AC21)

Gehäuse

Bestell-Nr.



HC01GAQ

Bezeichnung
Mittelgroßer Knebel grau/schwarz
Frontplatte □ 72 Alu

- 1-polig - 2 Kontakte
- 2-polig - 4 Kontakte
- 3-polig - 6 Kontakte
- 4-polig - 8 Kontakte



- PR40 2201 C8 BCFQ72MN
- PR40 2202 C8 BCFQ72MN
- PR40 2203 C8 BCFQ72MN
- PR40 2204 C8 BCFQ72MN

- HC01GAQ
- HC02GBQ
- HC03GCQ
- HC04GDQ**

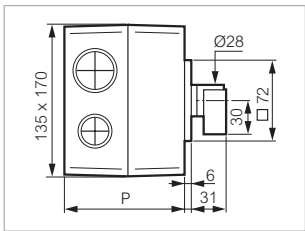

Abmessungen
P: 107 (1 BIS 4 KONTAKTE)
145 (5 BIS 8 KONTAKTE)

PR 63 - 63 A (AC21)

Frontmontage mit Zweilochbefestigung: 50 mm

Bestell-Nr.



IC02GQ7

Bezeichnung
Mittelgroßer Knebel grau/schwarz
Frontplatte □ 72 Alu

- 1-polig - 2 Kontakte
- 2-polig - 4 Kontakte
- 3-polig - 6 Kontakte
- 4-polig - 8 Kontakte



- PR63 2201 C8 E Q72MN
- PR63 2202 C8 E Q72MN
- PR63 2203 C8 E Q72MN
- PR63 2204 C8 E Q72MN

- IC01GQ7
- IC02GQ7**
- IC03GQ7
- IC04GQ7**

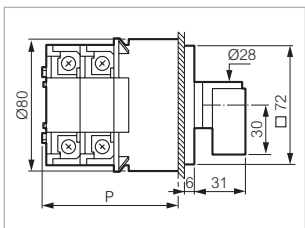

Abmessungen
P: 60 (1-2 KONTAKTE)
80 (3-4 KONTAKTE)
100 (5-6 KONTAKTE)
120 (7-8 KONTAKTE)

Nockenschalter



► UMSCHALTER MIT O-STELLUNG

PR 63 - 63 A (AC21)

Gehäuse

Bestell-Nr.



IC02GBQ

Bezeichnung
Mittelgroßer Knebel grau/schwarz
Frontplatte □ 72 Alu

- 1-polig - 2 Kontakte
- 2-polig - 4 Kontakte
- 3-polig - 6 Kontakte
- 4-polig - 8 Kontakte



- PR63 2201 C8 BCFQ72MN
- PR63 2202 C8 BCFQ72MN
- PR63 2203 C8 BCFQ72MN
- PR63 2204 C8 BCFQ72MN

- IC01GAQ
- IC02GBQ
- IC03GCQ
- IC04GDQ**

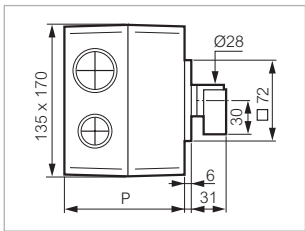

Abmessungen
P: 107 (1 BIS 4 KONTAKTE)
145 (5 BIS 8 KONTAKTE)

PR 125 - 160 A (AC21)

Frontmontage mit Zweilochbefestigung: 50 mm

Bestell-Nr.



LC02GQ9

Bezeichnung
Großer Knebel grau/schwarz
Frontplatte □ 96 Alu

- 1-polig - 2 Kontakte
- 2-polig - 4 Kontakte
- 3-polig - 6 Kontakte
- 4-polig - 8 Kontakte



- PR125 2201 C8 E Q96GN
- PR125 2202 C8 E Q96GN
- PR125 2203 C8 E Q96GN
- PR125 2204 C8 E Q96GN

- LC01GQ9
- LC02GQ9
- LC03GQ9
- LC04GQ9

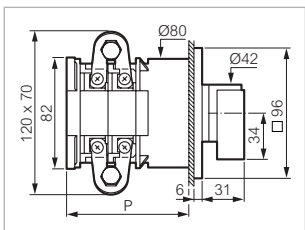

Abmessungen
P: 80 (1-2 KONTAKTE)
120 (3-4 KONTAKTE)
160 (5-6 KONTAKTE)
200 (7-8 KONTAKTE)

Nockenschalter



► UMSCHALTER MIT 0-STELLUNG

PR 160 - 200 A (AC21)

Frontmontage mit Zweilochbefestigung: 50 mm

Bestell-Nr.



MC02GQ9

Großer Knebel grau/schwarz
Frontplatte □ 96 Alu

1-polig - 2 Kontakte
2-polig - 4 Kontakte
3-polig - 6 Kontakte
4-polig - 8 Kontakte



Bezeichnung

PR160 2201 C8 E Q96GN
PR160 2202 C8 E Q96GN
PR160 2203 C8 E Q96GN
PR160 2204 C8 E Q96GN

MC01GQ9
MC02GQ9
MC03GQ9
MC04GQ9

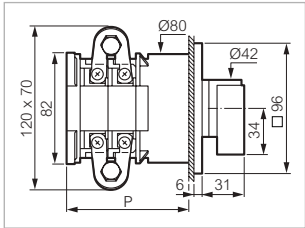

Abmessungen

P: 80 (1-2 KONTAKTE)
120 (3-4 KONTAKTE)
160 (5-6 KONTAKTE)
200 (7-8 KONTAKTE)

PR 12 - 16 A (AC21)

Befestigung auf DIN-Schiene

Bestell-Nr.



NDF15

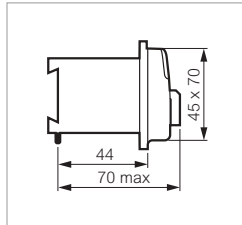

Kleiner Knebel grau

2-polig - 4 Kontakte



Bezeichnung

PR12 2202 C8 DF

NDF15

Nockenschalter



► UMSCHALTER OHNE 0-STELLUNG

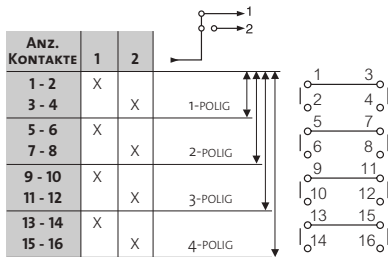

MINIATURSCHALTER - 10 A (AC21)

Frontmontage Ø 16 und 22 mm mit Zentralbefestigung

Bestell-Nr.



223511

Frontplatte □ 30 Alu

- 1-polig - 2 Kontakte
- 2-polig - 4 Kontakte
- 3-polig - 6 Kontakte
- 4-polig - 8 Kontakte



- 223511
- 223512
- 223513
- 223514

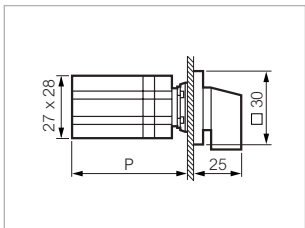

Abmessungen

- P: 50 (1-2 KONTAKTE)
- 62 (3-4 KONTAKTE)
- 74 (5-6 KONTAKTE)
- 86 (7-8 KONTAKTE)

PR 12 - 16 A (AC21)

Frontmontage mit Zweilochbefestigung: 30 mm

Bestell-Nr.



NC53DQ1

Kleiner Knebel grau/schwarz
Frontplatte □ 48 Alu

- 1-polig - 2 Kontakte
- 2-polig - 4 Kontakte
- 3-polig - 6 Kontakte
- 4-polig - 8 Kontakte



Bezeichnung

- PR12 2251 D4 E Q48PN
- PR12 2252 D4 E Q48PN
- PR12 2253 D4 E Q48PN
- PR12 2254 D4 E Q48PN

- NC51DQ1
- NC52DQ1
- NC53DQ1
- NC54DQ1

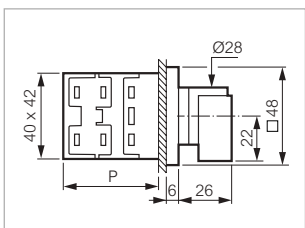

Abmessungen

- P: 36 (1-2 KONTAKTE)
- 46 (3-4 KONTAKTE)
- 56 (5-6 KONTAKTE)
- 66 (7-8 KONTAKTE)

Bestellnummern in Fettdruck: ab Lager erhältliche Produkte

Nockenschalter



► UMSCHALTER OHNE 0-STELLUNG

PR 12 - 16 A (AC21)

Fronteinbau mit Zentralbefestigung 22 mm

Bestell-Nr.



NC53DX80

Kleiner Knebel grau/schwarz
Frontplatte □ 48 Alu

Bezeichnung

- 1-polig - 2 Kontakte
- 2-polig - 4 Kontakte
- 3-polig - 6 Kontakte
- 4-polig - 8 Kontakte



- PR12 2251 D4 E N48MD50
- PR12 2252 D4 E N48MD50
- PR12 2253 D4 E N48MD50
- PR12 2254 D4 E N48MD50

- NC51DX80
- NC52DX80
- NC53DX80**
- NC54DX80**

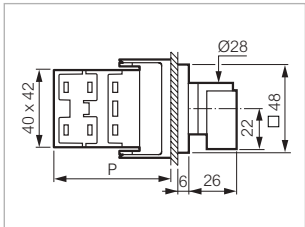

Abmessungen

- P: 51 (1-2 KONTAKTE)
- 61 (3-4 KONTAKTE)
- 71 (5-6 KONTAKTE)
- 81 (7-8 KONTAKTE)

PR 12 - 16 A (AC21)

Fronteinbau mit Zentralbefestigung 22 mm

Bestell-Nr.



NC52DC113

Knebel Schwarz
Frontring ABS verchromt matt

Bezeichnung

- 1-polig - 2 Kontakte
- 2-polig - 4 Kontakte
- 3-polig - 6 Kontakte
- 4-polig - 8 Kontakte



- PR12 2251 D4 E C21RA03
- PR12 2252 D4 E C21RA03
- PR12 2253 D4 E C21RA03
- PR12 2254 D4 E C21RA03

- NC51DC113
- NC52DC113
- NC53DC113
- NC54DC113

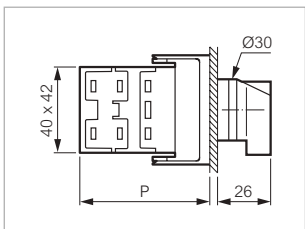

Abmessungen

- P: 51 (1-2 KONTAKTE)
- 61 (3-4 KONTAKTE)
- 71 (5-6 KONTAKTE)
- 81 (7-8 KONTAKTE)

Nockenschalter

► UMSCHALTER OHNE 0-STELLUNG

PR 12 - 16 A (AC21)

Gehäuse

Bestell-Nr.



NC51DXQ

Kleiner Knebel schwarz
Frontplatte □ 64 Alu

- 1-polig - 2 Kontakte
- 2-polig - 4 Kontakte
- 3-polig - 6 Kontakte
- 4-polig - 8 Kontakte



Bezeichnung

- PR12 2251 D4 BCQ3
- PR12 2252 D4 BCQ3
- PR12 2253 D4 BCQ3
- PR12 2254 D4 BCQ3

- NC51DXQ
- NC52DXQ
- NC53DXQ
- NC54DXQ

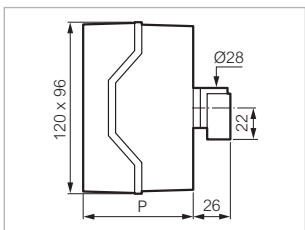

Abmessungen
P: 77 (1 BIS 6 KONTAKTE)
101 (7 BIS 8 KONTAKTE)

PR 17 - 20 A (AC21)

Frontmontage mit Zweilochbefestigung: 30 mm

Bestell-Nr.



SC52DQ1

Kleiner Knebel grau/schwarz
Frontplatte □ 48 Alu

- 1-polig - 2 Kontakte
- 2-polig - 4 Kontakte
- 3-polig - 6 Kontakte
- 4-polig - 8 Kontakte



Bezeichnung

- PR17 2251 D4 E Q48PN
- PR17 2252 D4 E Q48PN
- PR17 2253 D4 E Q48PN
- PR17 2254 D4 E Q48PN

- SC51DQ1
- SC52DQ1
- SC53DQ1
- SC54DQ1

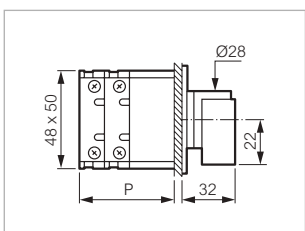

Abmessungen
P: 33 (1-2 KONTAKTE)
45 (3-4 KONTAKTE)
57 (5-6 KONTAKTE)
69 (7-8 KONTAKTE)

Nockenschalter

► UMSCHALTER OHNE 0-STELLUNG

PR 17 - 20 A (AC21)

Gehäuse

Bestell-Nr.



SC51DXQ

Kleiner Knebel schwarz
Frontplatte □ 64 Alu

Bezeichnung

- 1-polig - 2 Kontakte
- 2-polig - 4 Kontakte
- 3-polig - 6 Kontakte
- 4-polig - 8 Kontakte



- PR17 2251 D4 BCQ3
- PR17 2252 D4 BCQ3
- PR17 2253 D4 BCQ3
- PR17 2254 D4 BCQ3

- SC51DXQ
- SC52DXQ
- SC53DXQ
- SC54DXQ

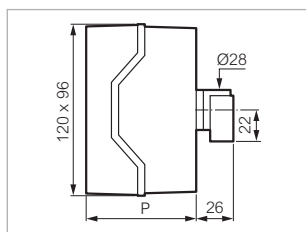

Abmessungen
P: 77 (1 BIS 6 KONTAKTE)
101 (7 BIS 8 KONTAKTE)

PR 21 - 25 A (AC21)

Frontmontage mit Zweilochbefestigung: 30 mm

Bestell-Nr.



TC51DQ1

Kleiner Knebel grau/schwarz
Frontplatte □ 48 Alu

Bezeichnung

- 1-polig - 2 Kontakte
- 2-polig - 4 Kontakte
- 3-polig - 6 Kontakte
- 4-polig - 8 Kontakte



- PR21 2251 D4 E Q48PN
- PR21 2252 D4 E Q48PN
- PR21 2253 D4 E Q48PN
- PR21 2254 D4 E Q48PN

- TC51DQ1
- TC52DQ1
- TC53DQ1
- TC54DQ1

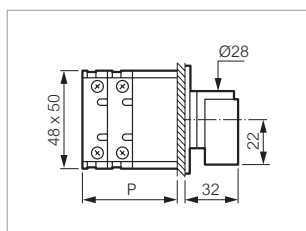

Abmessungen
P: 33 (1-2 KONTAKTE)
45 (3-4 KONTAKTE)
57 (5-6 KONTAKTE)
69 (7-8 KONTAKTE)

Nockenschalter



► UMSCHALTER OHNE 0-STELLUNG

PR 21 - 25 A (AC21)

Gehäuse

Bestell-Nr.



TC53DXQ

Kleiner Knebel schwarz
Frontplatte □ 64 Alu

- 1-polig - 2 Kontakte
- 2-polig - 4 Kontakte
- 3-polig - 6 Kontakte
- 4-polig - 8 Kontakte



Bezeichnung

- PR21 2251 D4 BCQ3
- PR21 2252 D4 BCQ3
- PR21 2253 D4 BCQ3
- PR21 2254 D4 BCQ3

- TC51DXQ
- TC52DXQ
- TC53DXQ
- TC54DXQ

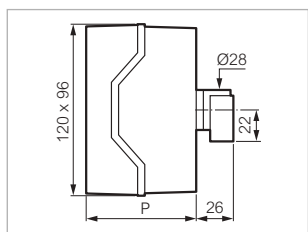

Abmessungen
P: 77 (1 BIS 6 KONTAKTE)
101 (7 BIS 8 KONTAKTE)

PR 26 - 32 A (AC21)

Frontmontage mit Zweilochbefestigung: 30 mm

Bestell-Nr.



ZC52DQ7

Mittelgroßer Knebel grau/schwarz
Frontplatte □ 72 Alu

- 1-polig - 2 Kontakte
- 2-polig - 4 Kontakte
- 3-polig - 6 Kontakte
- 4-polig - 8 Kontakte



Bezeichnung

- PR26 2251 D4 E Q72MN
- PR26 2252 D4 E Q72MN
- PR26 2253 D4 E Q72MN
- PR26 2254 D4 E Q72MN

- ZC51DQ7
- ZC52DQ7**
- ZC53DQ7
- ZC54DQ7

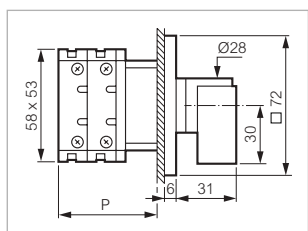

Abmessungen
P: 36 (1-2 KONTAKTE)
51 (3-4 KONTAKTE)
66 (5-6 KONTAKTE)
81 (7-8 KONTAKTE)

Nockenschalter

► UMSCHALTER OHNE 0-STELLUNG

PR 26 - 32 A (AC21)

Gehäuse

Bestell-Nr.



ZC51DXQ

Kleiner Knebel schwarz
Frontplatte □ 64 Alu

1-polig - 2 Kontakte
2-polig - 4 Kontakte
3-polig - 6 Kontakte
4-polig - 8 Kontakte



Bezeichnung

PR26 2251 D4 BCQ3
PR26 2252 D4 BCQ3
PR26 2253 D4 BCQ3
PR26 2254 D4 BCQ3

ZC51DXQ
ZC52DXQ
ZC53DXQ
ZC54DXQ

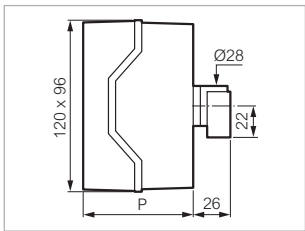

Abmessungen
P: 77 (1 BIS 4 KONTAKTE)
101 (5 BIS 8 KONTAKTE)

PR 40 - 50 A (AC21)

Frontmontage mit Zweilochbefestigung: 50 mm

Bestell-Nr.



HC52DQ7

Mittelgroßer Knebel grau/schwarz
Frontplatte □ 72 Alu

1-polig - 2 Kontakte
2-polig - 4 Kontakte
3-polig - 6 Kontakte
4-polig - 8 Kontakte



Bezeichnung

PR40 2251 D4 E Q72MN
PR40 2252 D4 E Q72MN
PR40 2253 D4 E Q72MN
PR40 2254 D4 E Q72MN

HC51DQ7
HC52DQ7
HC53DQ7
HC54DQ7

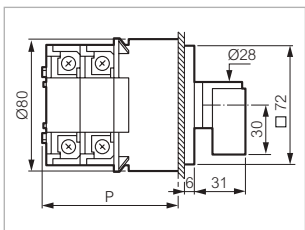

Abmessungen
P: 60 (1-2 KONTAKTE)
80 (3-4 KONTAKTE)
100 (5-6 KONTAKTE)
120 (7-8 KONTAKTE)

Nockenschalter



► UMSCHALTER OHNE 0-STELLUNG

PR 40 - 50 A (AC21)

Gehäuse

Bestell-Nr.



HC52DBQ

Bezeichnung
Mittelgroßer Knebel grau/schwarz
Frontplatte □ 72 Alu

- 1-polig - 2 Kontakte
- 2-polig - 4 Kontakte
- 3-polig - 6 Kontakte
- 4-polig - 8 Kontakte



- PR40 2251 D4 BCF Q72MN
- PR40 2252 D4 BCF Q72MN
- PR40 2253 D4 BCF Q72MN
- PR40 2254 D4 BCF Q72MN

- HC51DAQ
- HC52DBQ
- HC53DCQ
- HC54DDQ

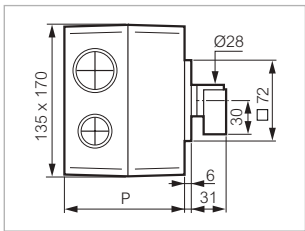

Abmessungen

- P: 107 (1 BIS 4 KONTAKTE)
- 145 (5 BIS 8 KONTAKTE)

PR 63 - 63 A (AC21)

Frontmontage mit Zweilochbefestigung: 50 mm

Bestell-Nr.



IC51DQ7

Bezeichnung
Mittelgroßer Knebel grau/schwarz
Frontplatte □ 72 Alu

- 1-polig - 2 Kontakte
- 2-polig - 4 Kontakte
- 3-polig - 6 Kontakte
- 4-polig - 8 Kontakte



- PR63 2251 D4 E Q72MN
- PR63 2252 D4 E Q72MN
- PR63 2253 D4 E Q72MN
- PR63 2254 D4 E Q72MN

- IC51DQ7
- IC52DQ7
- IC53DQ7
- IC54DQ7

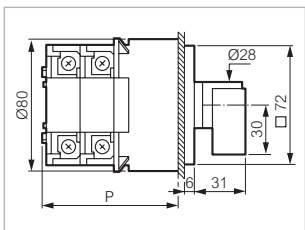

Abmessungen

- P: 60 (1-2 KONTAKTE)
- 80 (3-4 KONTAKTE)
- 100 (5-6 KONTAKTE)
- 120 (7-8 KONTAKTE)

Nockenschalter



► UMSCHALTER OHNE 0-STELLUNG

PR 63 - 63 A (AC21)

Gehäuse

Bestell-Nr.



IC52DBQ

Bezeichnung
Mittelgroßer Knebel grau/schwarz
Frontplatte □ 72 Alu

- 1-polig - 2 Kontakte
- 2-polig - 4 Kontakte
- 3-polig - 6 Kontakte
- 4-polig - 8 Kontakte



- PR63 2251 D4 BCF Q72MN
- PR63 2252 D4 BCF Q72MN
- PR63 2253 D4 BCF Q72MN
- PR63 2254 D4 BCF Q72MN

- IC51DAQ
- IC52DBQ
- IC53DCQ
- IC54DDQ

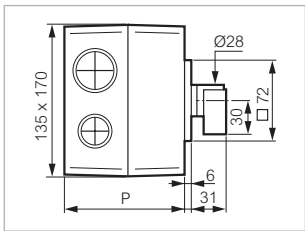

Abmessungen
P: 107 (1 BIS 4 KONTAKTE)
145 (5 BIS 8 KONTAKTE)

PR 125 - 160 A (AC21)

Frontmontage mit Zweilochbefestigung: 50 mm

Bestell-Nr.



LC52DQ9

Bezeichnung
Großer Knebel grau/schwarz
Frontplatte □ 96 Alu

- 1-polig - 2 Kontakte
- 2-polig - 4 Kontakte
- 3-polig - 6 Kontakte
- 4-polig - 8 Kontakte



- PR125 2251 D4 E Q96GN
- PR125 2252 D4 E Q96GN
- PR125 2253 D4 E Q96GN
- PR125 2254 D4 E Q96GN

- LC51DQ9
- LC52DQ9
- LC53DQ9
- LC54DQ9

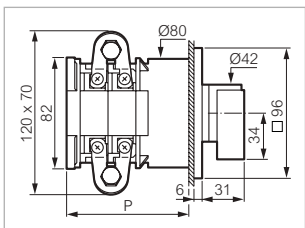

Abmessungen
P: 80 (1-2 KONTAKTE)
120 (3-4 KONTAKTE)
160 (5-6 KONTAKTE)
200 (7-8 KONTAKTE)

Nockenschalter



Technische Daten (Seite 213)

► UMSCHALTER OHNE 0-STELLUNG

PR 160 - 200 A (AC21)

Frontmontage mit Zweilochbefestigung: 50 mm

Bestell-Nr.



MC52DQ9

Großer Knebel grau/schwarz
Frontplatte □ 96 Alu

Bezeichnung

- 1-polig - 2 Kontakte
- 2-polig - 4 Kontakte
- 3-polig - 6 Kontakte
- 4-polig - 8 Kontakte



- PR160 2251 D4 E Q96GN
- PR160 2252 D4 E Q96GN
- PR160 2253 D4 E Q96GN
- PR160 2254 D4 E Q96GN

- MC51DQ9
- MC52DQ9
- MC53DQ9
- MC54DQ9

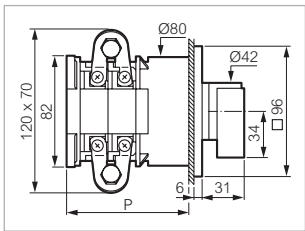

Abmessungen

- P: 80 (1-2 KONTAKTE)
- 120 (3-4 KONTAKTE)
- 160 (5-6 KONTAKTE)
- 200 (7-8 KONTAKTE)

Nockenschalter

► WENDESCHALTER – 3-POLIG (MOTOR)

| ANZ. KONTAKTE | AR | O | AV |
|---------------|----|---|----|
| 1 - 2 | X | | |
| 3 - 4 | | | X |
| 5 - 6 | | | X |
| 7 - 8 | X | | |
| 9 - 10 | X | | X |

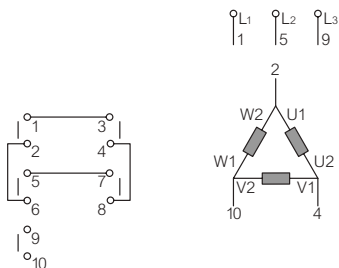

PR 12 - 16 A (AC21)

Frontmontage mit Zweilochbefestigung: 30 mm

Bestell-Nr.



Bezeichnung

Kleiner Knebel grau/schwarz
Frontplatte □ 48 Alu
P= 4 kW - 400 V

5 Kontakte



PR12 9151 C8 E Q48PN

NZ11GQ1

NZ11GQ1

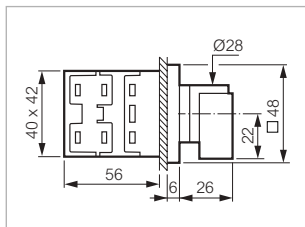

PR 12 - 16 A (AC21)

Gehäuse

Bestell-Nr.



Bezeichnung

Kleiner Knebel schwarz
Frontplatte □ 64 Alu
P= 4 kW - 400 V

5 Kontakte



PR12 9151 C8 BCQ3

NZ11GXQ

NZ11GXQ

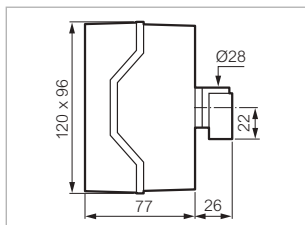

Bestellnummern in Fettdruck: ab Lager erhältliche Produkte

Nockenschalter



► WENDESCHALTER – 3-POLIG (MOTOR)

PR 17 - 20 A (AC21)

Frontmontage mit Zweilochbefestigung: 30 mm

Bestell-Nr.



SZ11GQ1

Kleiner Knebel grau/schwarz
Frontplatte □ 48 Alu
P= 7,5 kW - 400 V

5 Kontakte



Bezeichnung

PR17 9151 C8 E Q48PN

SZ11GQ1

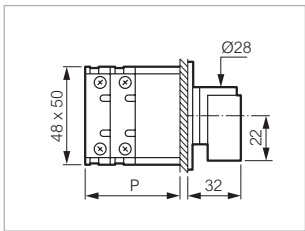

PR 17 - 20 A (AC21)

Gehäuse

Bestell-Nr.



SZ11GXQ

Kleiner Knebel schwarz
Frontplatte □ 64 Alu
P= 7,5 kW - 400 V

5 Kontakte



Bezeichnung

PR17 9151 C8 BCQ3

SZ11GXQ

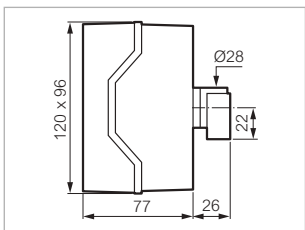

Nockenschalter



Technische Daten (Seite 213)

► WENDESCHALTER – 3-POLIG (MOTOR)

PR 21 - 25 A (AC21)

Frontmontage mit Zweilochbefestigung: 30 mm

Bestell-Nr.



TZ11GQ1

Kleiner Knebel grau/schwarz
Frontplatte □ 48 Alu
P= 7,5 kW - 400 V

5 Kontakte



Bezeichnung

PR21 9151 C8 E Q48PN

TZ11GQ1

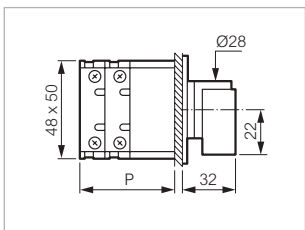

PR 21 - 25 A (AC21)

Gehäuse

Bestell-Nr.



TZ11GXQ

Kleiner Knebel schwarz
Frontplatte □ 64 Alu
P= 7,5 kW - 400 V

5 Kontakte



Bezeichnung

PR21 9151 C8 BCQ3

TZ11GXQ

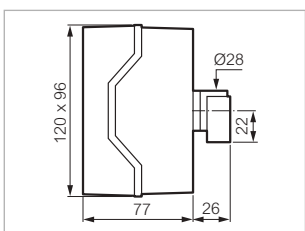

Nockenschalter



Technische Daten (Seite 213)

► WENDESCHALTER – 3-POLIG (MOTOR)

PR 26 - 32 A (AC21)

Frontmontage mit Zweilochbefestigung: 30 mm

Bestell-Nr.



ZZ11GQ7

Bezeichnung

Mittelgroßer Knebel grau/schwarz
Frontplatte □ 72 Alu
P= 11 kW - 400 V

5 Kontakte



PR26 9151 C8 E Q72MN

ZZ11GQ7

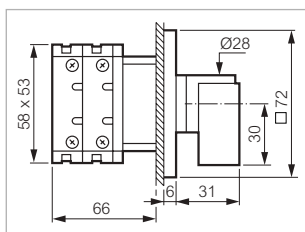

PR 26 - 32 A (AC21)

Gehäuse

Bestell-Nr.



ZZ11GXQ

Bezeichnung

Kleiner Knebel schwarz
Frontplatte □ 64 Alu
P= 11 kW - 400 V

5 Kontakte



PR26 9151 C8 BCQ3

ZZ11GXQ

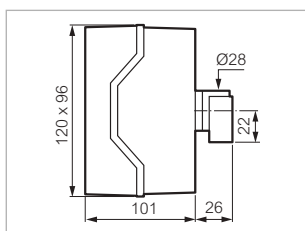

Nockenschalter



► WENDESCHALTER – 3-POLIG (MOTOR)

PR 40 - 50 A (AC21)

Frontmontage mit Zweilochbefestigung: 50 mm

Bestell-Nr.



HZ11GQ7

Bezeichnung
 Mittelgroßer Knebel grau/schwarz
 Frontplatte □ 72 Alu
 P= 18,5 kW - 400 V

5 Kontakte



PR40 9151 C8 E Q72MN

HZ11GQ7

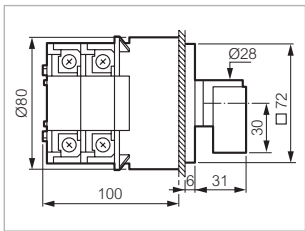

PR 40 - 50 A (AC21)

Gehäuse

Bestell-Nr.



HZ11GCQ

Bezeichnung
 Mittelgroßer Knebel grau/schwarz
 Frontplatte □ 72 Alu
 P= 18,5 kW - 400 V

5 Kontakte



PR40 9151 C8 BCF Q72MN

HZ11GCQ

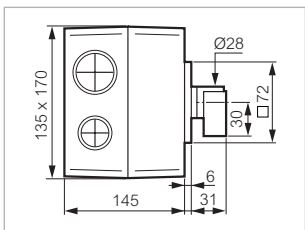

Nockenschalter



► WENDESCHALTER – 3-POLIG (MOTOR)

PR 63 - 63 A (AC21)

Frontmontage mit Zweilochbefestigung: 50 mm

Bestell-Nr.



IZ11GQ7

Bezeichnung
 Mittelgroßer Knebel grau/schwarz
 Frontplatte □ 72 Alu
 P= 22 kW - 400 V

5 Kontakte



PR63 9151 C8 E Q72MN

IZ11GQ7

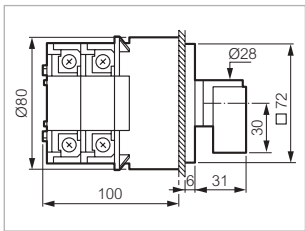

PR 63 - 63 A (AC21)

Gehäuse

Bestell-Nr.



IZ11GXQ

Bezeichnung
 Mittelgroßer Knebel grau/schwarz
 Frontplatte □ 72 Alu
 P= 22 kW - 400 V

5 Kontakte



PR63 9151 C8 BCF Q72MN

IZ11GXQ

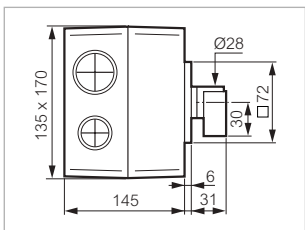

Nockenschalter

► STERN-DREIECK-SCHALTER, 2 DREHRICHTUNGEN

| Anz. KONTAKTE | AR | | O | AV | |
|---------------|----|---|---|----|---|
| | Δ | Y | | Δ | Y |
| 1 - 2 | | | | X | X |
| 3 - 4 | X | X | | | |
| 5 - 6 | X | X | | | |
| 7 - 8 | | | | X | X |
| 9 - 10 | X | | | | X |
| 11 - 12 | X | | | | X |
| 13 - 14 | | X | X | | |
| 15 - 16 | | X | X | | |
| 17 - 18 | X | | | | X |
| 19 - 20 | X | X | | X | X |

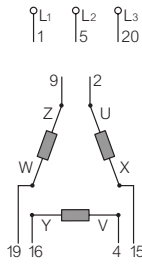
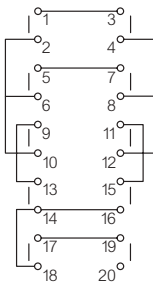

PR 12 - 16 A (AC21)

Frontmontage mit Zweilochbefestigung: 30 mm

Bestell-Nr.



NZ13GQ1

Kleiner Knebel grau/schwarz
Frontplatte □ 48 Alu
P= 4 kW - 400 V

10 Kontakte



Bezeichnung

PR12 9153 C8 E Q48PN

NZ13GQ1

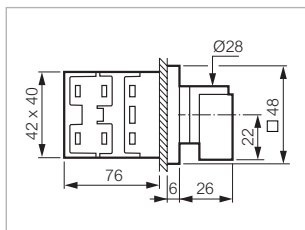

Nockenschalter



Technische Daten (Seite 213)

► STERN-DREIECK-SCHALTER, 2 DREHRICHTUNGEN

PR 12 - 16 A (AC21)

Gehäuse

Bestell-Nr.



NZ13GXQ

Kleiner Knebel schwarz
Frontplatte □ 64 Alu
P= 4 kW - 400 V

Bezeichnung

10 Kontakte



PR12 9153 C8 BCQ3

NZ13GXQ

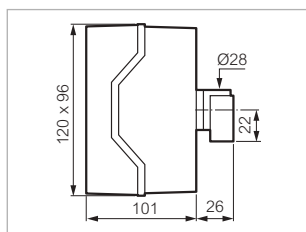

PR 17 - 20 A (AC21)

Frontmontage mit Zweilochbefestigung: 30 mm

Bestell-Nr.



SZ13GQ1

Kleiner Knebel grau/schwarz
Frontplatte □ 48 Alu
P= 7,5 kW - 400 V

Bezeichnung

10 Kontakte



PR17 9153 C8 E Q48PN

SZ13GQ1

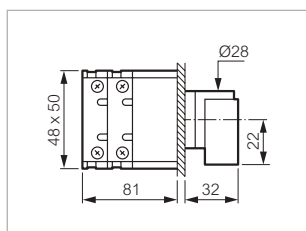

Nockenschalter



► STERN-DREIECK-SCHALTER, 2 DREHRICHTUNGEN

PR 17 - 20 A (AC21)

Gehäuse

Bestell-Nr.



SZ13GXQ

Kleiner Knebel schwarz
Frontplatte □ 64 Alu
P= 7,5 kW - 400 V

Bezeichnung

10 Kontakte



PR17 9153 C8 BCQ3

SZ13GXQ

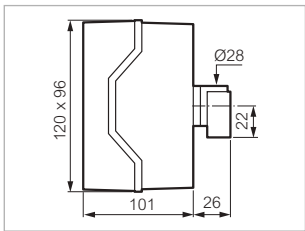

PR 21 - 25 A (AC21)

Frontmontage mit Zweilochbefestigung: 30 mm

Bestell-Nr.



TZ13GQ1

Kleiner Knebel grau/schwarz
Frontplatte □ 48 Alu
P= 7,5 kW - 400 V

Bezeichnung

10 Kontakte



PR21 9153 C8 E Q48PN

TZ13GQ1

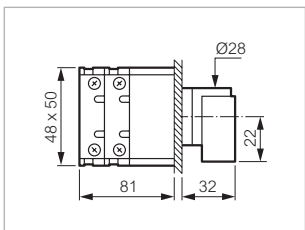

Nockenschalter

► STERN-DREIECK-SCHALTER, 2 DREHRICHTUNGEN

PR 21 - 25 A (AC21) **Gehäuse** **Bestell-Nr.**



TZ13GXQ

Kleiner Knebel schwarz
Frontplatte □ 64 Alu
P= 7,5 kW - 400 V

10 Kontakte



Bezeichnung

PR21 9153 C8 BCQ3

TZ13GXQ

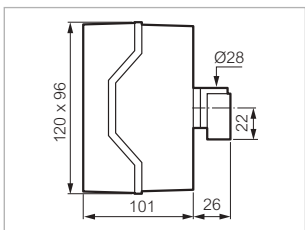

PR 26 - 32 A (AC21) **Frontmontage mit Zweilochbefestigung: 30 mm** **Bestell-Nr.**



ZZ13GQ7

Mittelgroßer Knebel grau/schwarz
Frontplatte □ 72 Alu
P= 11 kW - 400 V

10 Kontakte



Bezeichnung

PR26 9153 C8 E Q72MN

ZZ13GQ7

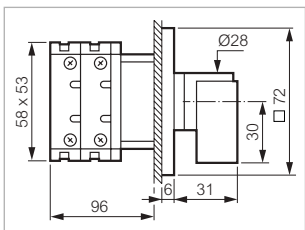

Nockenschalter



Technische Daten (Seite 213)

► STERN-DREIECK-SCHALTER, 2 DREHRICHTUNGEN

PR 40 - 50 A (AC21)

Frontmontage mit Zweilochbefestigung: 50 mm

Bestell-Nr.



HZ13GQ7

Bezeichnung
 Mittelgroßer Knebel grau/schwarz
 Frontplatte □ 72 Alu
 P= 18,5 kW - 400 V

10 Kontakte



PR40 9153 C8 E Q72MN

HZ13GQ7

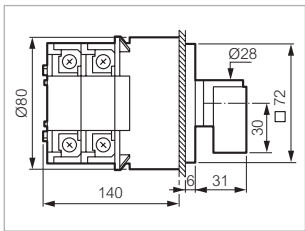

PR 63 - 63 A (AC21)

Frontmontage mit Zweilochbefestigung: 50 mm

Bestell-Nr.



IZ13GQ7

Bezeichnung
 Mittelgroßer Knebel grau/schwarz
 Frontplatte □ 72 Alu
 P= 22 kW - 400 V

10 Kontakte



PR63 9153 C8 E Q72MN

IZ13GQ7

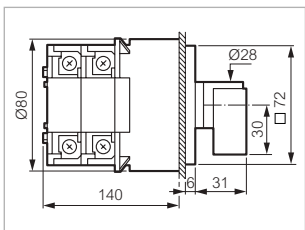

Nockenschalter

► STERN-DREIECK-SCHALTER, 2 DREHRICHTUNGEN

| ANZ. KONTAKTE | 0 | Y | Δ |
|---------------|---|---|---|
| 1 - 2 | | X | X |
| 3 - 4 | | | X |
| 5 - 6 | X | X | |
| 7 - 8 | X | X | |
| 9 - 10 | | | X |
| 11 - 12 | | | X |
| 13 - 14 | X | X | |
| 15 - 16 | X | X | |

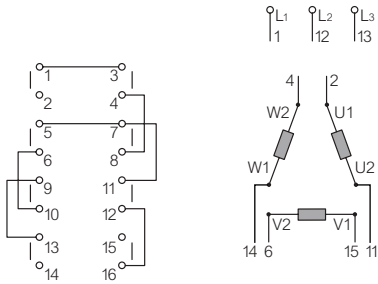

PR 12 - 16 A (AC21)

Frontmontage mit Zweilochbefestigung: 30 mm

Bestell-Nr.



NZ51BQ1

Kleiner Knebel grau/schwarz
Frontplatte □ 48 Alu
P= 4 kW - 400 V

8 Kontakte



Bezeichnung

PR12 9551 B4 E Q48PN

NZ51BQ1

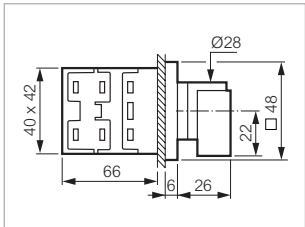

PR 12 - 16 A (AC21)

Gehäuse

Bestell-Nr.



NZ51BXQ

Kleiner Knebel schwarz
Frontplatte □ 64 Alu
P= 4 kW - 400 V

8 Kontakte



Bezeichnung

PR12 9551 B4 BCQ3

NZ51BXQ

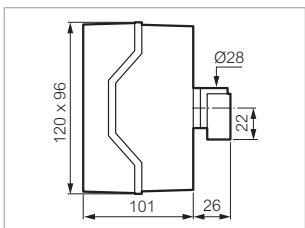

Nockenschalter

► STERN-DREIECK-SCHALTER, 2 DREHRICHTUNGEN

PR 17 - 20 A (AC21)

Frontmontage mit Zweilochbefestigung: 30 mm

Bestell-Nr.



SZ51BQ1

Kleiner Knebel grau/schwarz
Frontplatte □ 48 Alu
P= 7,5 kW - 400 V

8 Kontakte



Bezeichnung

PR17 9551 B4 E Q48PN

SZ51BQ1

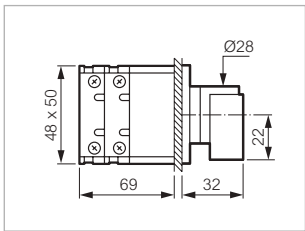

PR 17 - 20 A (AC21)

Gehäuse

Bestell-Nr.



SZ51BXQ

Kleiner Knebel schwarz
Frontplatte □ 64 Alu
P= 7,5 kW - 400 V

8 Kontakte



Bezeichnung

PR17 9551 B4 BCQ3

SZ51BXQ

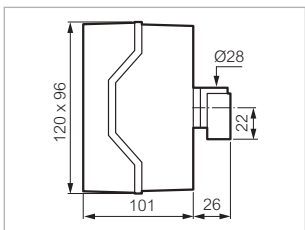

Nockenschalter



Technische Daten (Seite 213)

► STERN-DREIECK-SCHALTER, 2 DREHRICHTUNGEN

PR 21 - 25 A (AC21)

Frontmontage mit Zweilochbefestigung: 30 mm

Bestell-Nr.



TZ51BQ1

Kleiner Knebel grau/schwarz
 Frontplatte □ 48 Alu
 P= 7,5 kW - 400 V

8 Kontakte



Bezeichnung

PR21 9551 B4 E_Q48PN

TZ51BQ1

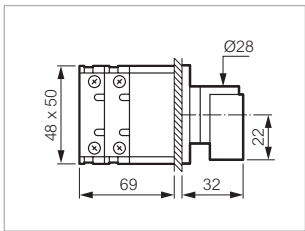

PR 21 - 25 A (AC21)

Gehäuse

Bestell-Nr.



TZ51BXQ

Kleiner Knebel schwarz
 Frontplatte □ 64 Alu
 P= 7,5 kW - 400 V

8 Kontakte



Bezeichnung

PR21 9551 B4 BCQ3

TZ51BXQ

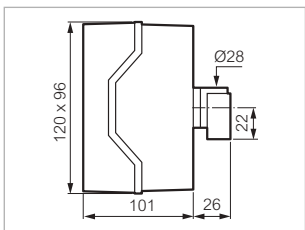

Nockenschalter



Technische Daten (Seite 213)

► STERN-DREIECK-SCHALTER, 2 DREHRICHTUNGEN

PR 26 - 32 A (AC21)

Frontmontage mit Zweilochbefestigung: 30 mm

Bestell-Nr.



ZZ51BQ7

Bezeichnung

Mittelgroßer Knebel grau/schwarz
Frontplatte □ 72 Alu
P= 11 kW - 400 V

8 Kontakte



PR26 9551 B4 E Q72MN

ZZ51BQ7

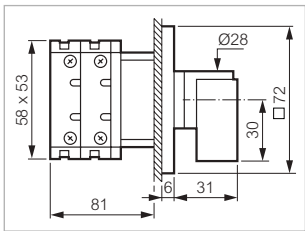

PR 26 - 32 A (AC21)

Gehäuse

Bestell-Nr.



ZZ51BXQ

Bezeichnung

Kleiner Knebel schwarz
Frontplatte □ 64 Alu
P= 11 kW - 400 V

8 Kontakte



PR26 9551 B4 BCQ3

ZZ51BXQ

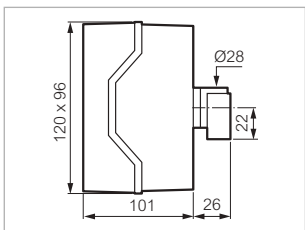

Nockenschalter

► STERN-DREIECK-SCHALTER, 2 DREHRICHTUNGEN

PR 40 - 50 A (AC21)

Frontmontage mit Zweilochbefestigung: 50 mm

Bestell-Nr.



HZ51BQ7

Bezeichnung
 Mittelgroßer Knebel grau/schwarz
 Frontplatte □ 72 Alu
 P= 18,5 kW - 400 V

8 Kontakte



PR40 9551 B4 E Q72MN

HZ51BQ7

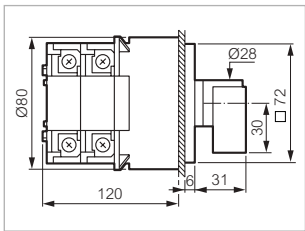

PR 40 - 50 A (AC21)

Gehäuse

Bestell-Nr.



HZ51BDQ

Bezeichnung
 Mittelgroßer Knebel grau/schwarz
 Frontplatte □ 72 Alu
 P= 18,5 kW - 400 V

8 Kontakte



PR40 9551 B4 BCF Q72MN

HZ51BDQ

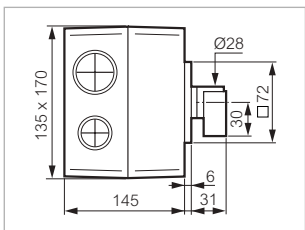

Nockenschalter



Technische Daten (Seite 213)

► STERN-DREIECK-SCHALTER, 2 DREHRICHTUNGEN

PR 63 - 63 A (AC21)

Frontmontage mit Zweilochbefestigung: 50 mm

Bestell-Nr.



IZ51BQ7

Bezeichnung

Mittelgroßer Knebel grau/schwarz
 Frontplatte □ 72 Alu
 P= 22 kW - 400 V

8 Kontakte



PR63 9551 B4 E Q72MN

IZ51BQ7

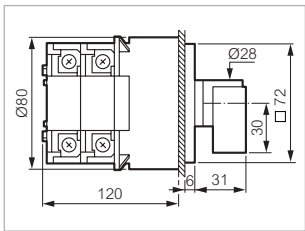

PR 63 - 63 A (AC21)

Gehäuse

Bestell-Nr.



HZ51BDQ

Bezeichnung

Mittelgroßer Knebel grau/schwarz
 Frontplatte □ 72 Alu
 P= 22 kW - 400 V

8 Kontakte



PR63 9551 B4 BCF Q72MN

HZ51BDQ

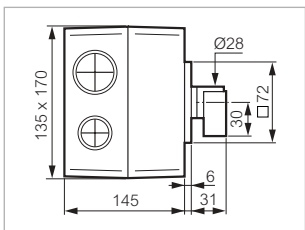

Nockenschalter

► DAHLANDER SCHALTER, 1 DREHRICHTUNG, MIT 0-STELLUNG

| ANZ. KONTAKTE | PV | 0 | GV | ANZ. KONTAKTE | 0 | PV | GV |
|---------------|----|---|----|---------------|---|----|----|
| 1 - 2 | X | | | 1 - 2 | | X | |
| 3 - 4 | | | X | 3 - 4 | | | X |
| 5 - 6 | | | X | 5 - 6 | | | X |
| 7 - 8 | X | | | 7 - 8 | | X | |
| 9 - 10 | | | X | 9 - 10 | | | X |
| 11 - 12 | | | X | 11 - 12 | | | X |
| 13 - 14 | X | | | 13 - 14 | | X | |
| 15 - 16 | | | X | 15 - 16 | | | X |

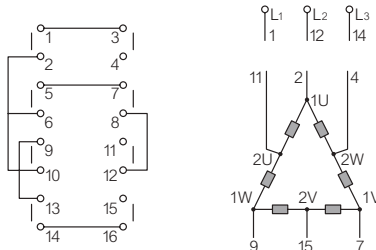

PR 12 - 16 A (AC21)

Frontmontage mit Zweilochbefestigung: 30 mm

Bestell-Nr.



NZ52CQ1

Kleiner Knebel grau/schwarz
Frontplatte □ 48 Alu
P= 4 kW - 400 V

Bezeichnung

8 Kontakte



PR12 9552 B4 E Q48PN

NZ52BQ1

8 Kontakte



PR12 9552 C4 E Q48PN

NZ52CQ1

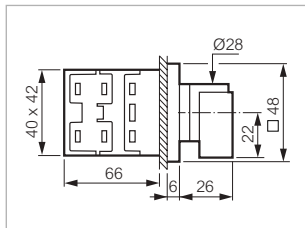

PR 12 - 16 A (AC21)

Gehäuse

Bestell-Nr.



NZ52CXQ

Kleiner Knebel schwarz
Frontplatte □ 64 Alu
P= 4 kW - 400 V

Bezeichnung

8 Kontakte



PR12 9552 B4 BCQ3

NZ52BXQ

8 Kontakte



PR12 9552 C4 BCQ3

NZ52CXQ

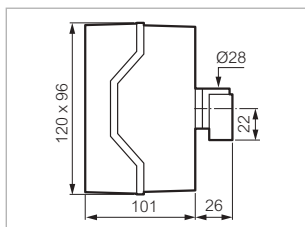

Nockenschalter

► DAHLANDER SCHALTER, 1 DREHRICHTUNG, MIT 0-STELLUNG

PR 17 - 20 A (AC21)

Frontmontage mit Zweilochbefestigung: 30 mm

Bestell-Nr.



SZ52BQ1

Kleiner Knebel grau/schwarz
Frontplatte □ 48 Alu
P= 7,5 kW - 400 V

Bezeichnung

8 Kontakte



PR17 9552 B4 E Q48PN

SZ52BQ1

8 Kontakte



PR17 9552 C4 E Q48PN

SZ52CQ1

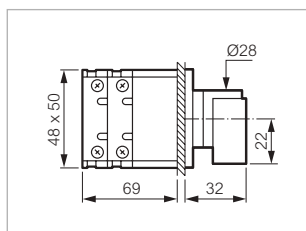

PR 17 - 20 A (AC21)

Gehäuse

Bestell-Nr.



SZ52BXQ

Kleiner Knebel schwarz
Frontplatte □ 64 Alu
P= 7,5 kW - 400 V

Bezeichnung

8 Kontakte



PR17 9552 B4 BCQ3

SZ52BXQ

8 Kontakte





PR17 9552 C4 BCQ3

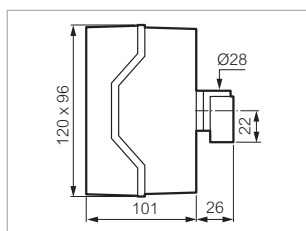

SZ52CXQ

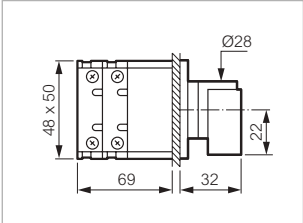

Nockenschalter

► DAHLANDER SCHALTER, 1 DREHRICHTUNG, MIT 0-STELLUNG

| PR 21 - 25 A (AC21) | Frontmontage mit Zweilochbefestigung: 30 mm | Bezeichnung | | Bestell-Nr. | |
|---|---|-------------|---|----------------------|---------|
|  <p>TZ52BQ1</p> | <p>Kleiner Knebel grau/schwarz Frontplatte □ 48 Alu P= 7,5 kW - 400 V</p> | 8 Kontakte |  | PR21 9552 B4 E Q48PN | TZ52BQ1 |
| | | 8 Kontakte |  | PR21 9552 C4 E Q48PN | TZ52CQ1 |
|  | | | | | |

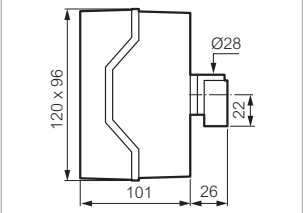
| PR 21 - 25 A (AC21) | Gehäuse | Bezeichnung | | Bestell-Nr. | |
|---|--|-------------|---|-------------------|---------|
|  <p>TZ52BXQ</p> | <p>Kleiner Knebel schwarz Frontplatte □ 64 Alu P= 7,5 kW - 400 V</p> | 8 Kontakte |  | PR21 9552 B4 BCQ3 | TZ52BXQ |
| | | 8 Kontakte |  | PR21 9552 C4 BCQ3 | TZ52CXQ |
|  | | | | | |

Nockenschalter



Technische Daten (Seite 213)

▶ DAHLANDER SCHALTER, 1 DREHRICHTUNG, MIT 0-STELLUNG

PR 26 - 32 A (AC21)

Frontmontage mit Zweilochbefestigung: 30 mm

Bestell-Nr.



ZZ52BQ7

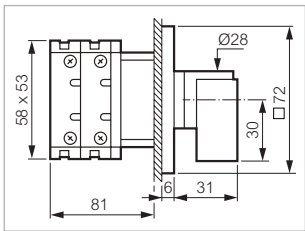

Bezeichnung

Mittelgroßer Knebel grau/schwarz
Frontplatte □ 72 Alu
P= 11 kW - 400 V

8 Kontakte



PR26 9552 B4 E Q72MN

ZZ52BQ7

8 Kontakte



PR26 9552 C4 E Q72MN

ZZ52CQ7

PR 26 - 32 A (AC21)

Gehäuse

Bestell-Nr.



ZZ52BXQ

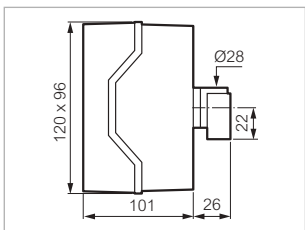

Bezeichnung

Kleiner Knebel schwarz
Frontplatte □ 64 Alu
P= 11 kW - 400 V

8 Kontakte



PR26 9552 B4 BCQ3

ZZ52BXQ

8 Kontakte



PR26 9552 C4 BCQ3

ZZ52CXQ

Nockenschalter



► DAHLANDER SCHALTER, 1 DREHRICHTUNG, MIT 0-STELLUNG

PR 40 - 50 A (AC21)

Frontmontage mit Zweilochbefestigung: 50 mm

Bestell-Nr.



HZ52BQ7

Bezeichnung
Mittelgroßer Knebel grau/schwarz
Frontplatte □ 72 Alu
P= 18,5 kW - 400 V

8 Kontakte



PR40 9552 B4 E Q72MN

HZ52BQ7

8 Kontakte



PR40 9552 C4 E Q72MN

HZ52CQ7

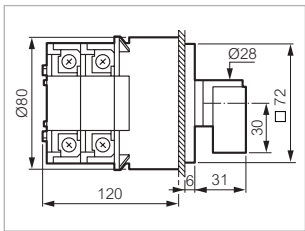

PR 40 - 50 A (AC21)

Gehäuse

Bestell-Nr.



HZ52BDQ

Bezeichnung
Mittelgroßer Knebel grau/schwarz
Frontplatte □ 72 Alu
P= 18,5 kW - 400 V

8 Kontakte



PR40 9552 B4 BCF Q72MN

HZ52BDQ

8 Kontakte



PR40 9552 C4 BCF Q72MN

HZ52CDQ

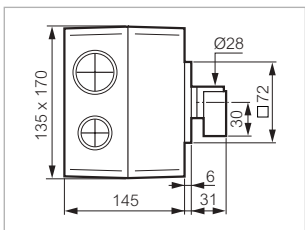



Nockenschalter

► DAHLANDER SCHALTER, 1 DREHRICHTUNG, MIT 0-STELLUNG

PR 63 - 63 A (AC21) Frontmontage mit Zweilochbefestigung: 50 mm Bestell-Nr.



IZ52BQ7

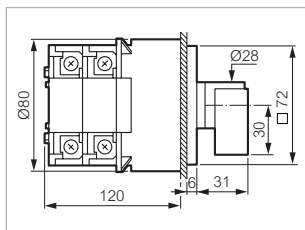

| | | Bezeichnung | |
|------------|---|--|---------|
| | | Mittelgroßer Knebel grau/schwarz Frontplatte □ 72 Alu P= 22 kW - 400 V | |
| 8 Kontakte |  | PR63 9552 B4 E Q72MN | IZ52BQ7 |
| 8 Kontakte |  | PR63 9552 C4 E Q72MN | IZ52CQ7 |



PR 63 - 63 A (AC21) Gehäuse Bestell-Nr.



IZ52BDQ

| | | Bezeichnung | |
|------------|---|--|---------|
| | | Mittelgroßer Knebel grau/schwarz Frontplatte □ 72 Alu P= 22 kW - 400 V | |
| 8 Kontakte |  | PR63 9552 B4 BCF Q72MN | IZ52BDQ |
| 8 Kontakte |  | PR63 9552 C4 BCF Q72MN | IZ52CDQ |

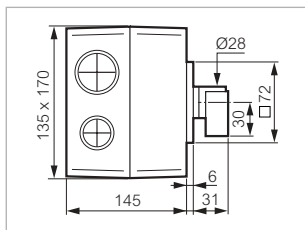

Nockenschalter



Technische Daten (Seite 213)

► **AMPEREMETER-UMSCHALTER, 3 WANDLERKREISE MIT O-STELLUNG, MIT GEMEINSAMEM ANSCHLUSSPUNKT**

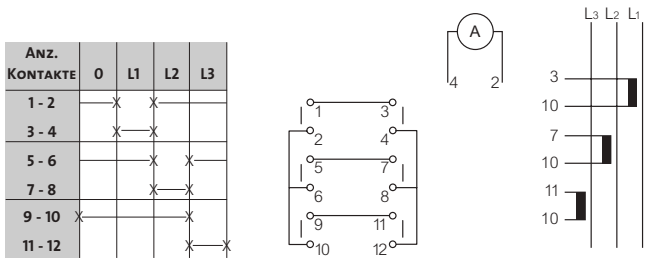

MINIATURSCHALTER - 10 A (AC21)

Frontmontage Ø 16 und 22 mm mit Zentralbefestigung

Bestell-Nr.



223529

Frontplatte □ 30 Alu

6 Kontakte



223529

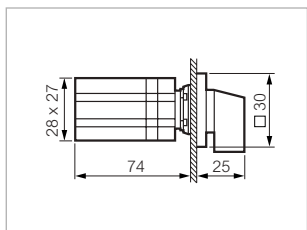

Nockenschalter



► **AMPEREMETER-UMSCHALTER, 3 WANDLERKREISE MIT O-STELLUNG, MIT GEMEINSAMEM ANSCHLUSSPUNKT**

PR 12 - 16 A (AC21) **Frontmontage mit Zweilochbefestigung: 30 mm** **Bestell-Nr.**



NY11AQ1

Kleiner Knebel grau/schwarz
Frontplatte □ 48 Alu

Bezeichnung

6 Kontakte



PR12 8151 A4 E Q48PN

NY11AQ1

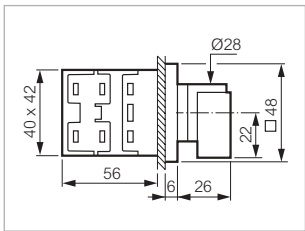

PR 12 - 16 A (AC21) **Frontmontage mit Zentralbefestigung 22 mm** **Bestell-Nr.**



NY11AX80

Kleiner Knebel grau/schwarz
Frontplatte □ 48 Alu

Bezeichnung

6 Kontakte



PR12 8151 A4 E N48MD50

NY11AX80

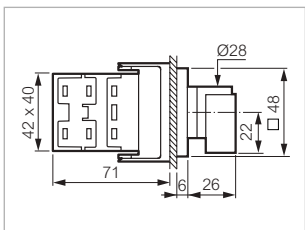

Nockenschalter



► AMPEREMETER-UMSCHALTER, OHNE WANDLER

| ANZ. KONTAKTE | 0 | L1 | L2 | L3 |
|---------------|---|----|----|----|
| 1 - 2 | X | X | | |
| 3 - 4 | | X | X | |
| 5 - 6 | X | | X | |
| 7 - 8 | | X | X | |
| 9 - 10 | | X | X | |
| 11 - 12 | | X | X | |
| 13 - 14 | X | | X | |
| 15 - 16 | | | X | X |
| 17 - 18 | | | X | X |

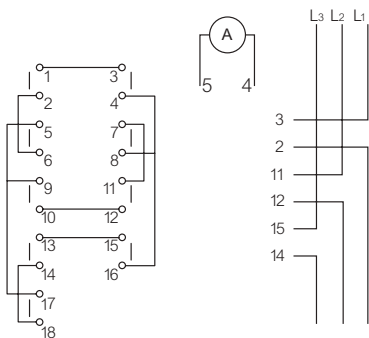

PR 12 - 16 A (AC21)

Frontmontage mit Zweilochbefestigung: 30 mm

Bestell-Nr.



Bezeichnung

Kleiner Knebel grau/schwarz
Frontplatte □ 48 Alu

9 Kontakte



PR12 8164 A4 E Q48PN

NY14AQ1

NY14AQ1

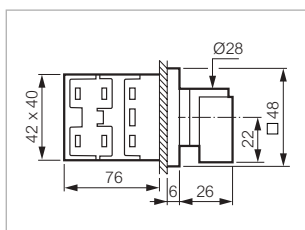

PR 12 - 16 A (AC21)

Frontinbau mit Zentralbefestigung 22 mm

Bestell-Nr.



Bezeichnung

Kleiner Knebel grau/schwarz
Frontplatte □ 48 Alu

9 Kontakte



PR12 8164 A4 E N48MD50

NY14AX80

NY14AX80

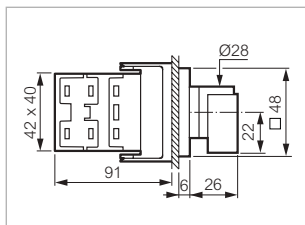

Nockenschalter

► **AMPEREMETER-UMSCHALTER, 3 WANDLERKREISE, OHNE GEMEINSAMEM ANSCHLUSSPUNKT**

| ANZ. KONTAKTE | 0 | L1 | L2 | L3 |
|---------------|---|----|----|----|
| 1 - 2 | X | X | | |
| 3 - 4 | X | X | | |
| 5 - 6 | X | X | | |
| 7 - 8 | | X | X | |
| 9 - 10 | | X | X | |
| 11 - 12 | | X | X | |
| 13 - 14 | | | X | X |
| 15 - 16 | X | X | X | |
| 19 - 20 | | | X | X |

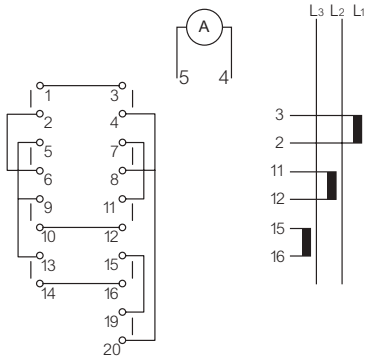

PR 12 - 16 A (AC21)

Frontmontage mit Zweilochbefestigung: 30 mm

Bestell-Nr.



Bezeichnung

Kleiner Knebel grau/schwarz
Frontplatte □ 48 Alu
1 Strommesser, 3-Phasen-Stromkreis

9 Kontakte



PR12 8157 A4 E Q48PN

NY17AQ1

NY17AQ1

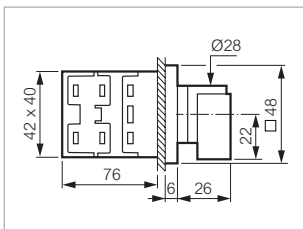

PR 12 - 16 A (AC21)

Frontmontage mit Zentralbefestigung 22 mm

Bestell-Nr.



Bezeichnung

Kleiner Knebel grau/schwarz
Frontplatte □ 48 Alu
1 Strommesser, 3-Phasen-Stromkreis

9 Kontakte



PR12 8157 A4 E N48MD50

NY17AX80

NY17AX80

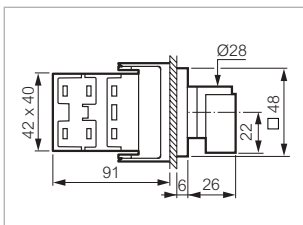

Bestellnummern in Fettdruck: ab Lager erhältliche Produkte

Nockenschalter



► VOLTMETER-UMSCHALTER OHNE 0-STELLUNG

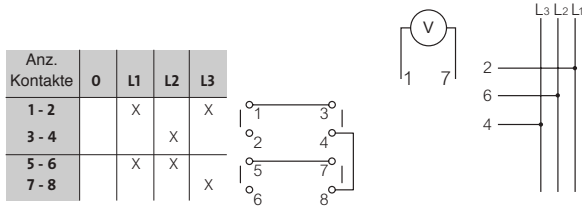

MINIATURSCHALTER - 10 A (AC21)

Frontmontage Ø 16 und 22 mm mit Zentralbefestigung

Bestell-Nr.



223527

Frontplatte □ 30 Alu
1 Spannungsmesser, 3-Phasen-Stromkreis
ohne Null-Leiter

4 Kontakte



223527

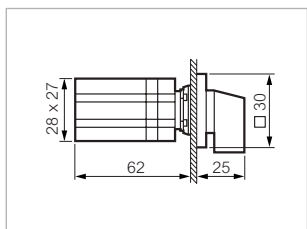

Nockenschalter



► VOLTMETER-UMSCHALTER OHNE 0-STELLUNG

PR 12 - 16 A (AC21)

Frontmontage mit Zweilochbefestigung: 30 mm

Bestell-Nr.



NY31AQ1

Kleiner Knebel grau/schwarz
Frontplatte □ 48 Alu
1 Spannungsmesser, 3-Phasen-
Stromkreis ohne Null-Leiter

4 Kontakte



Bezeichnung

PR12 8351 A4 E Q48PN

NY31AQ1

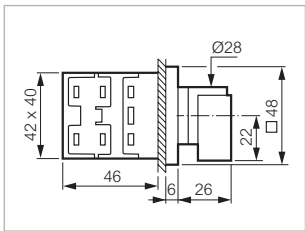

PR 12 - 16 A (AC21)

Frontmontage mit Zentralbefestigung 22 mm

Bestell-Nr.



NY31AX80

Kleiner Knebel grau/schwarz
Frontplatte □ 48 Alu
1 Spannungsmesser, 3-Phasen-
Stromkreis ohne Null-Leiter

4 Kontakte



Bezeichnung

PR12 8351 A4 E N48MD50

NY31AX80

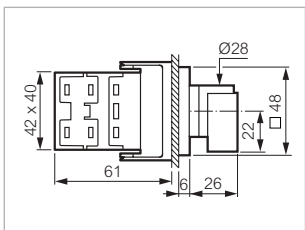

Nockenschalter

► VOLTMETER-UMSCHALTER MIT 0-STELLUNG

| ANZ. KONTAKTE | L3 L1 | L2 L3 | L1 L2 | 0 0 | L1 N | L2 N | L3 N |
|---------------|-------|-------|-------|-----|------|------|------|
| 1 - 2 | X | | X | | X | | |
| 3 - 4 | | | | | X | X | X |
| 5 - 6 | | X | | | | X | |
| 7 - 8 | | | X | | | | |
| 9 - 10 | | | | | | | X |
| 11 - 12 | X | X | | | | | |

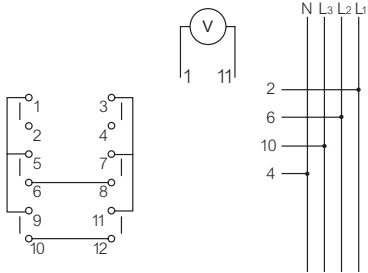

MINIATURSCHALTER - 10 A (AC21)

Frontmontage Ø 16 und 22 mm mit Zentralbefestigung

Bestell-Nr.



223528

Frontplatte □ 30 Alu
1 Spannungsmesser, 3-Phasen-Stromkreis mit 0-Stellung

6 Kontakte



223528

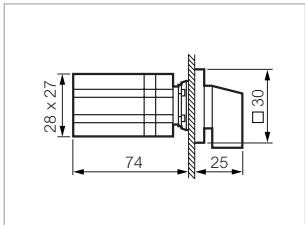

PR 12 - 16 A (AC21)

Frontmontage mit Zweilochbefestigung: 30 mm

Bestell-Nr.



NY37GQ1

Kleiner Knebel grau/schwarz
Frontplatte □ 48 Alu
1 Spannungsmesser, 3-Phasen-Stromkreis mit 0-Stellung

6 Kontakte



Bezeichnung

PR12 8357 C8 E Q48PN

NY37GQ1

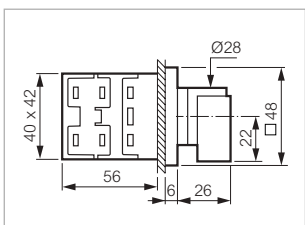

Bestellnummern in Fettdruck: ab Lager erhältliche Produkte

Nockenschalter



Technische Daten (Seite 213)

► VOLTMETER-UMSCHALTER MIT 0-STELLUNG

PR 12 - 16 A (AC21)

Frontmontage mit Zentralbefestigung 22 mm

Bestell-Nr.



NY37GX80

Kleiner Knebel grau/schwarz
Frontplatte □ 48 Alu
1 Spannungsmesser, 3-Phasen
-Stromkreis mit 0-Stellung

6 Kontakte



Bezeichnung

PR12 8357 C8 E N48MD50

NY37GX80

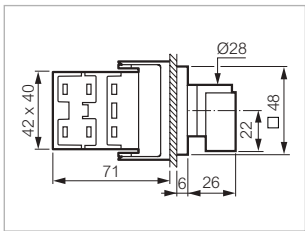

PR 12 - 16 A (AC21)

Befestigung auf DIN-Schiene

Bestell-Nr.



NDF03

Kleiner Knebel grau
1 Spannungsmesser, 3-Phasen
-Stromkreis mit 0-Stellung

6 Kontakte



Bezeichnung

PR12 8357 C8 DF

NDF03

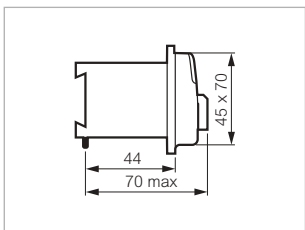

Nockenschalter



► 3-STUFEN-SCHALTER MIT 0-STELLUNG

| Anz. KONTAKTE | 0 | 1 | 2 | 3 | |
|---------------|---|---|---|---|---------|
| 1 - 2 | | X | | | 1-POLIG |
| 3 - 4 | | | X | | |
| 7 - 8 | | | | X | 2-POLIG |
| 5 - 6 | | | X | | |
| 9 - 10 | | | X | | 3-POLIG |
| 11 - 12 | | X | | | |
| 13 - 14 | | X | | | |
| 15 - 16 | | | X | | |
| 19 - 20 | | | | X | |

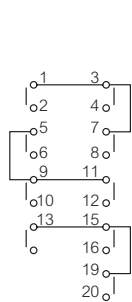

MINIATURSCHALTER - 10 A (AC21)

Frontmontage Ø 16 und 22 mm mit Zentralbefestigung

Bestell-Nr.



223522

Frontplatte □ 30 Alu

1-polig - 3 Kontakte
2-polig - 6 Kontakte
3-polig - 9 Kontakte



223521
223522
223523

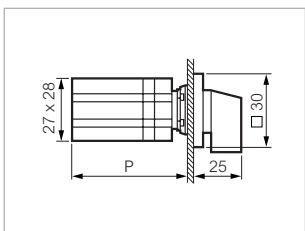

Abmessungen

P: 62 (3 KONTAKTE)
74 (6 KONTAKTE)
95 (9 KONTAKTE)

Nockenschalter

► 3-STUFEN-SCHALTER MIT 0-STELLUNG

PR 12 - 16 A (AC21)

Frontmontage mit Zweilochbefestigung: 30 mm

Bestell-Nr.



ND03AQ1

Kleiner Knebel grau/schwarz
Frontplatte □ 48 Alu

1-polig - 3 Kontakte
2-polig - 6 Kontakte
3-polig - 9 Kontakte



Bezeichnung

PR12 2301 A4 E Q48PN
PR12 2302 A4 E Q48PN
PR12 2303 A4 E Q48PN

ND01AQ1
ND02AQ1
ND03AQ1

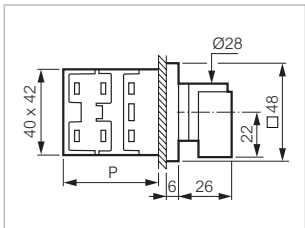

Abmessungen

P: 46 (3 KONTAKTE)
56 (6 KONTAKTE)
76 (9 KONTAKTE)

PR 12 - 16 A (AC21)

Frontmontage mit Zentralbefestigung 22 mm

Bestell-Nr.



ND02AX80

Kleiner Knebel grau/schwarz
Frontplatte □ 48 Alu

1-polig - 3 Kontakte
2-polig - 6 Kontakte
3-polig - 9 Kontakte



Bezeichnung

PR12 2301 A4 E N48MD50
PR12 2302 A4 E N48MD50
PR12 2303 A4 E N48MD50

ND01AX80
ND02AX80
ND03AX80

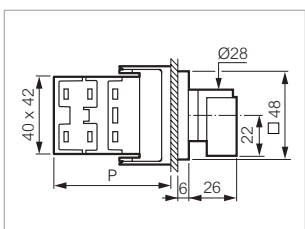

Abmessungen

P: 61 (3 KONTAKTE)
71 (6 KONTAKTE)
91 (9 KONTAKTE)

Nockenschalter

▶ 3-STUFEN-SCHALTER MIT 0-STELLUNG

PR 12 - 16 A (AC21)

Frontmontage mit Zentralbefestigung 22 mm

Bestell-Nr.



ND01AC113

Knebel Schwarz
Frontring ABS verchromt matt

Bezeichnung

1-polig - 3 Kontakte
2-polig - 6 Kontakte
3-polig - 9 Kontakte



PR12 2301 A4 E C21RA03
PR12 2302 A4 E C21RA03
PR12 2303 A4 E C21RA03

ND01AC113
ND02AC113
ND03AC113

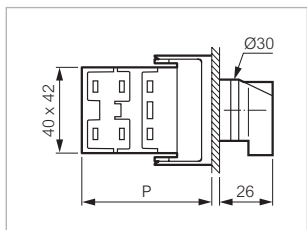

Abmessungen

P: 61 (3 KONTAKTE)
71 (6 KONTAKTE)
91 (9 KONTAKTE)

PR 12 - 16 A (AC21)

Gehäuse

Bestell-Nr.



ND02AXQ

Kleiner Knebel schwarz
Frontplatte □ 64 Alu

Bezeichnung

1-polig - 3 Kontakte
2-polig - 6 Kontakte
3-polig - 9 Kontakte



PR12 2301 A4 BCQ3
PR12 2302 A4 BCQ3
PR12 2303 A4 BCQ3

ND01AXQ
ND02AXQ
ND03AXQ

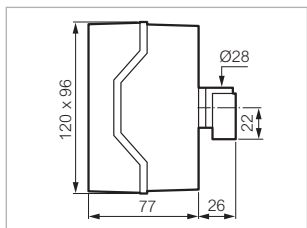

Abmessungen

P: 77 (3 BIS 6 KONTAKTE)
101 (9 KONTAKTE)

Nockenschalter



▶ 3-STUFEN-SCHALTER MIT 0-STELLUNG

PR 17 - 20 A (AC21)

Frontmontage mit Zweilochbefestigung: 30 mm

Bestell-Nr.



SD03AQ1

Kleiner Knebel grau/schwarz
Frontplatte □ 48 Alu

1-polig - 3 Kontakte
2-polig - 6 Kontakte
3-polig - 9 Kontakte



Bezeichnung

PR17 2301 A4 E Q48PN
PR17 2302 A4 E Q48PN
PR17 2303 A4 E Q48PN

SD01AQ1
SD02AQ1
SD03AQ1

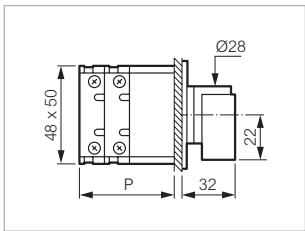

Abmessungen

P: 45 (3 KONTAKTE)
57 (6 KONTAKTE)
81 (9 KONTAKTE)

PR 17 - 20 A (AC21)

Gehäuse

Bestell-Nr.



SD02AXQ

Kleiner Knebel schwarz
Frontplatte □ 64 Alu

1-polig - 3 Kontakte
2-polig - 6 Kontakte
3-polig - 9 Kontakte



Bezeichnung

PR17 2301 A4 BCQ3
PR17 2302 A4 BCQ3
PR17 2303 A4 BCQ3

SD01AXQ
SD02AXQ
SD03AXQ

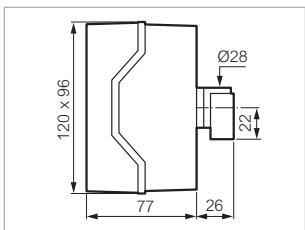

Abmessungen

P: 77 (3 BIS 6 KONTAKTE)
101 (9 KONTAKTE)

Nockenschalter



► 3-STUFEN-SCHALTER MIT 0-STELLUNG

PR 21 - 25 A (AC21)

Frontmontage mit Zweilochbefestigung: 30 mm

Bestell-Nr.



TD02AQ1

Kleiner Knebel grau/schwarz
Frontplatte □ 48 Alu

1-polig - 3 Kontakte
2-polig - 6 Kontakte
3-polig - 9 Kontakte



Bezeichnung

PR21 2301 A4 E Q48PN
PR21 2302 A4 E Q48PN
PR21 2303 A4 E Q48PN

TD01AQ1
TD02AQ1
TD03AQ1

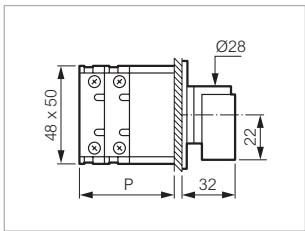

Abmessungen

P: 45 (3 KONTAKTE)
57 (6 KONTAKTE)
81 (9 KONTAKTE)

PR 21 - 25 A (AC21)

Gehäuse

Bestell-Nr.



TD01AXQ

Kleiner Knebel schwarz
Frontplatte □ 64 Alu

1-polig - 3 Kontakte
2-polig - 6 Kontakte
3-polig - 9 Kontakte



Bezeichnung

PR21 2301 A4 BCQ3
PR21 2302 A4 BCQ3
PR21 2303 A4 BCQ3

TD01AXQ
TD02AXQ
TD03AXQ

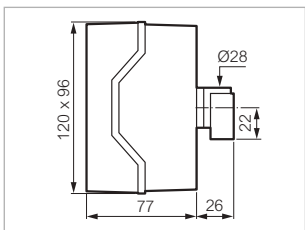

Abmessungen

P: 77 (3 BIS 6 KONTAKTE)
101 (9 KONTAKTE)

Nockenschalter

▶ 3-STUFEN-SCHALTER MIT 0-STELLUNG

PR 26 - 32 A (AC21)

Frontmontage mit Zweilochbefestigung: 30 mm

Bestell-Nr.



ZD02AQ7

Bezeichnung
Mittelgroßer Knebel grau/schwarz
Frontplatte □ 72 Alu

1-polig - 3 Kontakte
2-polig - 6 Kontakte
3-polig - 9 Kontakte



PR26 2301 A4 E Q72MN
PR26 2302 A4 E Q72MN
PR26 2303 A4 E Q72MN

ZD01AQ7
ZD02AQ7
ZD03AQ7

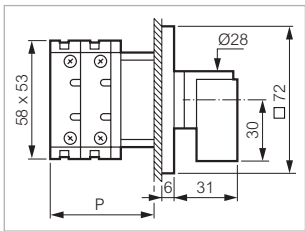

Abmessungen
P: 51 (3 KONTAKTE)
66 (6 KONTAKTE)
96 (9 KONTAKTE)

PR 26 - 32 A (AC21)

Gehäuse

Bestell-Nr.



ZD01AXQ

Bezeichnung
Kleiner Knebel schwarz
Frontplatte □ 64 Alu

1-polig - 3 Kontakte
2-polig - 6 Kontakte



PR26 2301 A4 BCQ3
PR26 2302 A4 BCQ3

ZD01AXQ
ZD02AXQ

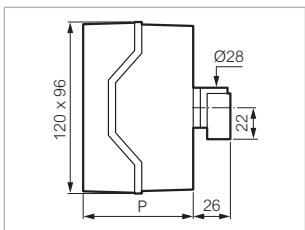

Abmessungen
P: 77 (3 KONTAKTE)
101 (6 KONTAKTE)

Nockenschalter

▶ 3-STUFEN-SCHALTER MIT 0-STELLUNG

PR 40 - 50 A (AC21)

Frontmontage mit Zweilochbefestigung: 50 mm

Bestell-Nr.



HD02AQ7

Bezeichnung
Mittelgroßer Knebel grau/schwarz
Frontplatte □ 72 Alu

1-polig - 3 Kontakte
2-polig - 6 Kontakte
3-polig - 9 Kontakte



PR40 2301 A4 E Q72MN
PR40 2302 A4 E Q72MN
PR40 2303 A4 E Q72MN

HD01AQ7
HD02AQ7
HD03AQ7

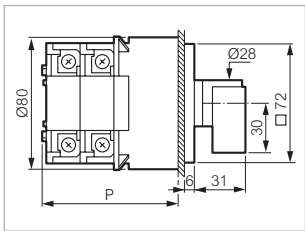

Abmessungen

P: 80 (3 KONTAKTE)
100 (6 KONTAKTE)
140 (9 KONTAKTE)

PR 40 - 50 A (AC21)

Gehäuse

Bestell-Nr.



HD01ABQ

Bezeichnung
Mittelgroßer Knebel grau/schwarz
Frontplatte □ 72 Alu

1-polig - 3 Kontakte
2-polig - 6 Kontakte



PR40 2301 A4 BCF Q72MN
PR40 2302 A4 BCF Q72MN

HD01ABQ
HD02ACQ

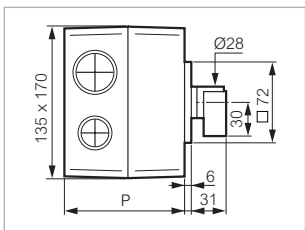

Abmessungen

P: 107 (3 KONTAKTE)
145 (6 KONTAKTE)

Nockenschalter

► 3-STUFEN-SCHALTER MIT 0-STELLUNG

PR 63 - 63 A (AC21)

Frontmontage mit Zweilochbefestigung: 50 mm

Bestell-Nr.



ID01AQ7

Bezeichnung

Mittelgroßer Knebel grau/schwarz
Frontplatte □ 72 Alu

1-polig - 3 Kontakte
2-polig - 6 Kontakte
3-polig - 9 Kontakte



PR63 2301 A4 E Q72MN
PR63 2302 A4 E Q72MN
PR63 2303 A4 E Q72MN

ID01AQ7
ID02AQ7
ID03AQ7

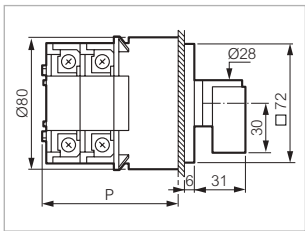

Abmessungen

P: 80 (3 KONTAKTE)
100 (6 KONTAKTE)
140 (9 KONTAKTE)

PR 63 - 63 A (AC21)

Gehäuse

Bestell-Nr.



ID01ABQ

Bezeichnung

Mittelgroßer Knebel grau/schwarz
Frontplatte □ 72 Alu

1-polig - 3 Kontakte
2-polig - 6 Kontakte



PR63 2301 A4 BCF Q72MN
PR63 2302 A4 BCF Q72MN

ID01ABQ
ID02ACQ

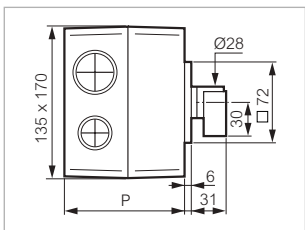

Abmessungen

P: 107 (3 KONTAKTE)
145 (6 KONTAKTE)

Nockenschalter

► 3-STUFEN-SCHALTER MIT 0-STELLUNG

PR 125 - 160 A (AC21)

Frontmontage mit Zweilochbefestigung: 50 mm

Bestell-Nr.



LD02AQ9

Großer Knebel grau/schwarz
Frontplatte □ 96 Alu

Bezeichnung

1-polig - 3 Kontakte
2-polig - 6 Kontakte
3-polig - 9 Kontakte



PR125 2301 A4 E Q96GN
PR125 2302 A4 E Q96GN
PR125 2303 A4 E Q96GN

LD01AQ9
LD02AQ9
LD03AQ9

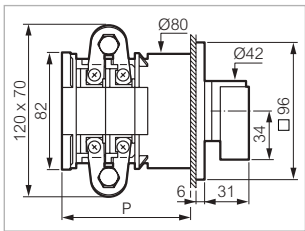

Abmessungen

P: 120 (3 KONTAKTE)
160 (6 KONTAKTE)
240 (9 KONTAKTE)

PR 160 - 200 A (AC21)

Frontmontage mit Zweilochbefestigung: 50 mm

Bestell-Nr.



MD01AQ9

Großer Knebel grau/schwarz
Frontplatte □ 96 Alu

Bezeichnung

1-polig - 3 Kontakte
2-polig - 6 Kontakte
3-polig - 9 Kontakte



PR160 2301 A4 E Q96GN
PR160 2302 A4 E Q96GN
PR160 2303 A4 E Q96GN

MD01AQ9
MD02AQ9
MD03AQ9

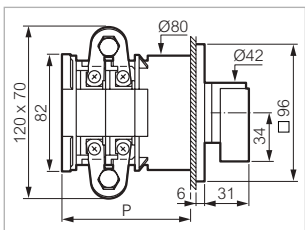

Abmessungen

P: 120 (3 KONTAKTE)
160 (6 KONTAKTE)
240 (9 KONTAKTE)

Nockenschalter



Technische Daten (Seite 213)

► 3-STUFEN-SCHALTER OHNE 0-STELLUNG

| Anz. Kontakte | 1 | 2 | 3 | |
|---------------|---|---|---|---------|
| 1 - 2 | X | | | 1-POLIG |
| 3 - 4 | | X | | |
| 7 - 8 | | | X | |
| 5 - 6 | | | X | 2-POLIG |
| 9 - 10 | | X | | |
| 11 - 12 | X | | | 3-POLIG |
| 13 - 14 | X | X | | |
| 15 - 16 | | X | | |
| 19 - 20 | | | X | |

MINIATURSCHALTER - 10 A (AC21)

Frontmontage Ø 16 und 22 mm mit Zentralbefestigung

Bestell-Nr.



223516

Frontplatte □ 30 Alu

1-polig - 3 Kontakte
2-polig - 6 Kontakte
3-polig - 9 Kontakte



223515
223516
223517

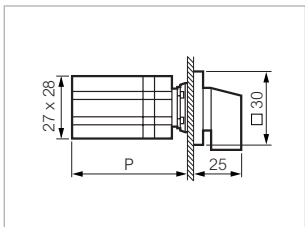

Abmessungen

P: 50 (3 KONTAKTE)
74 (6 KONTAKTE)
95 (9 KONTAKTE)

PR 12 - 16 A (AC21)

Frontmontage mit Zweilochbefestigung: 30 mm

Bestell-Nr.



ND51EQ1

Bezeichnung

Kleiner Knebel grau/schwarz
Frontplatte □ 48 Alu

1-polig - 3 Kontakte
2-polig - 6 Kontakte
3-polig - 9 Kontakte



PR12 2351 A8 E Q48PN
PR12 2352 A8 E Q48PN
PR12 2353 A8 E Q48PN

ND51EQ1
ND52EQ1
ND53EQ1

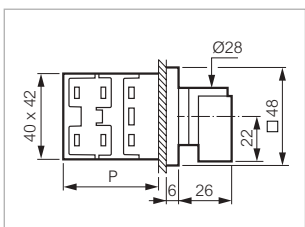

Abmessungen

P: 46 (3 KONTAKTE)
56 (6 KONTAKTE)
76 (9 KONTAKTE)

Bestellnummern in Fettdruck: ab Lager erhältliche Produkte

Nockenschalter



► 4-STUFEN-SCHALTER OHNE 0-STELLUNG

| Anz. Kontakte | 1 | 2 | 3 | 4 | |
|---------------|---|---|---|---|---------|
| 1 - 2 | X | | | | 1-POLIG |
| 3 - 4 | | X | | | |
| 5 - 6 | | | X | | 2-POLIG |
| 7 - 8 | | | | X | |
| 9 - 10 | X | | | | |
| 11 - 12 | | X | | | |
| 13 - 14 | | | X | | |
| 15 - 16 | | | | X | |

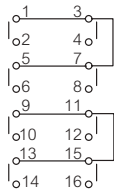

MINIATURSCHALTER - 10 A (AC21)

Frontmontage Ø 16 und 22 mm mit Zentralbefestigung

Bestell-Nr.



223525

Frontplatte □ 30 Alu

1-polig - 4 Kontakte
2-polig - 8 Kontakte



223525
223526

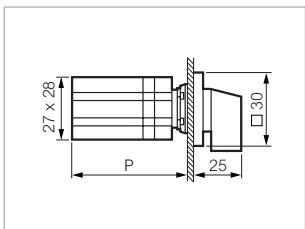

Abmessungen

P: 62 (4 KONTAKTE)
86 (8 KONTAKTE)

Nockenschalter



► BCD-CODE MIT 0-STELLUNG

| Anz. Kontakte | Stellungen | | | | | | | | | | | |
|---------------|------------|---|---|---|---|---|---|---|---|---|----|----|
| | 0 | 1 | 2 | 3 | 4 | 5 | 6 | 7 | 8 | 9 | 10 | 11 |
| 1 - 2 | | X | | X | | X | | X | | X | | X |
| 3 - 4 | | | X | X | | | X | X | | | X | X |
| 5 - 6 | | | | | X | | | X | | | | |
| 7 - 8 | | | | | | | | | X | | | X |

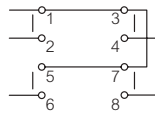

PR 12 - 16 A (AC21)

Frontmontage mit Zweilochbefestigung: 30 mm

Bestell-Nr.



NR51UQ1

Kleiner Knebel grau/schwarz
Frontplatte □ 48 Alu

4 Kontakte



Bezeichnung

PR12 6501 A1 E Q48PN

NR51UQ1

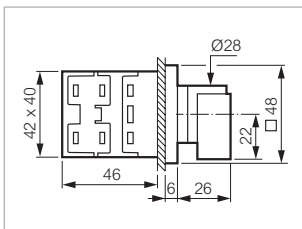

Nockenschalter

► BCD-CODE OHNE 0-STELLUNG

| Anz. Kontakte | Stellungen | | | | | | | | | | | |
|---------------|------------|---|---|---|---|---|---|---|---|----|----|----|
| | 1 | 2 | 3 | 4 | 5 | 6 | 7 | 8 | 9 | 10 | 11 | 12 |
| 1 - 2 | X | | X | | X | | X | | X | | X | |
| 3 - 4 | | X | X | | | X | X | | | X | X | |
| 5 - 6 | | | | X | | | | X | | | | X |
| 7 - 8 | | | | | | | | X | | | | X |

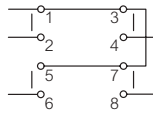

PR 12 - 16 A (AC21)

Frontmontage mit Zweilochbefestigung: 30 mm

Bestell-Nr.



NR52UQ1

Kleiner Knebel grau/schwarz
Frontplatte □ 48 Alu

4 Kontakte



Bezeichnung

PR12 6502 A1 E Q48PN

NR52UQ1

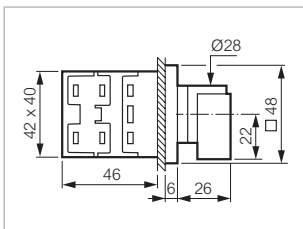

Nockenschalter



► BCD-CODE o BIS 9

| Anz. Kontakte | Stellungen | | | | | | | | | |
|---------------|------------|---|-----|---|---|---|-----|---|-----|---|
| | 0 | 1 | 2 | 3 | 4 | 5 | 6 | 7 | 8 | 9 |
| 1 - 2 | | X | | X | | X | | X | | X |
| 3 - 4 | | | X-X | | | | X-X | | | |
| 5 - 6 | | | | | X | | | X | | |
| 7 - 8 | | | | | | | | | X-X | |

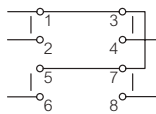

PR 12 - 16 A (AC21)

Frontmontage mit Zweilochbefestigung: 30 mm

Bestell-Nr.



NR53UQ1

Kleiner Knebel grau/schwarz
Frontplatte □ 48 Alu
komplette Drehung möglich

4 Kontakte



Bezeichnung

PR12 6503 A1 E Q48PN

NR53UQ1

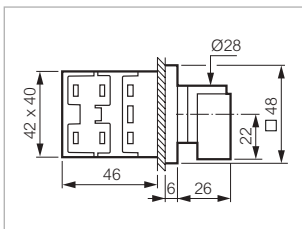

Nockenschalter

► BCD-CODE o BIS 9

| Anz. Kontakte | Stellungen | | | | | | | | | |
|---------------|------------|---|---|---|---|---|---|---|---|---|
| | 0 | 1 | 2 | 3 | 4 | 5 | 6 | 7 | 8 | 9 |
| 1 - 2 | X | | X | | X | | X | | X | |
| 3 - 4 | X | X | | | X | X | | | X | X |
| 5 - 6 | X | | | X | | | | | X | X |
| 7 - 8 | X | | | | | | | X | | |

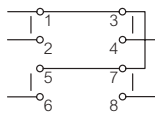

PR 12 - 16 A (AC21)

Frontmontage mit Zweilochbefestigung: 30 mm

Bestell-Nr.



NR54UQ1

Kleiner Knebel grau/schwarz
Frontplatte □ 48 Alu
komplette Drehung möglich

4 Kontakte



Bezeichnung

PR12 6504 A1 E Q48PN

NR54UQ1

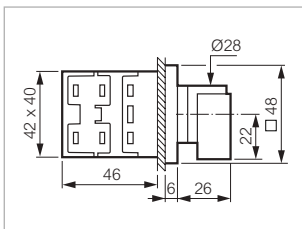

Nockenschalter

► BCD-CODE o BIS 9

| Anz. Kontakte | Stellungen | | | | | | | | | |
|---------------|------------|---|---|---|---|---|---|---|---|---|
| | 0 | 1 | 2 | 3 | 4 | 5 | 6 | 7 | 8 | 9 |
| 1 - 2 | | X | | X | | X | | X | | X |
| 3 - 4 | | X | X | | | X | X | | | |
| 5 - 6 | | | | | X | | | X | | |
| 7 - 8 | | | | | | | | | X | X |
| 9 - 10 | X | | X | | X | | X | | X | |
| 11 - 12 | X | X | | | X | X | | | X | X |
| 13 - 14 | X | | | X | | | | | X | X |
| 15 - 16 | X | | | | | | X | | | |

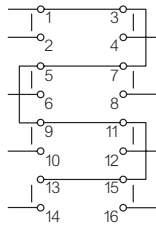

PR 12 - 16 A (AC21)

Frontmontage mit Zweilochbefestigung: 30 mm

Bestell-Nr.



NR55UQ1

Kleiner Knebel grau/schwarz
Frontplatte □ 48 Alu
komplette Drehung möglich

8 Kontakte



Bezeichnung

PR12 6505 A1 E Q48PN

NR55UQ1

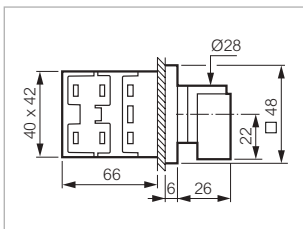

Nockenschalter



Technische Daten (Seite 213)

► ZUBEHÖR

MONTAGESCHLÜSSEL

Bestell-Nr.



Für Miniatorschalter

223520

223520

MONTAGESCHLÜSSEL

Bestell-Nr.



Schlüssel für Schalter PR 12
Fronteinbau mit Zentralbefestigung 22 mm

LWA0234

LWA0234

Technische Daten

▶ MINIATURSCHALTER

| Eigenschaften | Daten |
|---|--|
| ▶ Thermischer Strom I _{th} | 10 A |
| ▶ Nennbetriebsstrom I _e | |
| - in AC 21 | 10 A |
| - in AC 15 | 2,5 A |
| ▶ Motorleistung in AC 3 | |
| - 3 x 230 V | 1,8 kW |
| - 3 x 400 V | 2,2 kW |
| ▶ Motorleistung in AC 23 | |
| - 1 x 230 V | 0,75 kW |
| - 1 x 400 V | 1,1 kW |
| - 3 x 230 V | 1,8 kW |
| - 3 x 400 V | 3 kW |
| ▶ max. Nennisolationsspannung in U _i | 500 V |
| ▶ Nennbetriebsstrom bei DC ₁ Zeitkonstante L/R < 1 ms | |
| - 24 V | 10 A |
| - 40 V | 6 A |
| - 60 V | 2,5 A |
| - 110 V | 0,7 A |
| - 220 V | 0,3 A |
| ▶ Bemessungskurzschlussstrom | 3 kA |
| ▶ Maximale Sicherungsstärke | 10 A |
| ▶ Schutzart | IP 65 IP 2x hinter der Frontplatte |
| ▶ Anschlussquerschnitt (flexibel und starr) | 2 x 1,5 mm ² max. 2 x 0,5 mm ² min. |
| ▶ Betriebstemperatur | - 20 °C bis + 50 °C |
| ▶ Normen | IEC 60947-1 IEC 60947-3 UL 508 CSA 22.2 |

▶ SCHALTER

| Eigenschaften | PR 12 | PR 17 | PR 21 | PR 26 | PR 40 | PR 63 | PR 125 | PR 160 |
|---|-------|-------|-------|-------|-------|-------|--------|--------|
| ▶ Nennbetriebsstrom I_e (A) in AC 20 (IEC 60947-3) Hauptschalter für Schließung und Trennung ohne Last | 20 | 25 | 32 | 40 | 63 | 63 | 200 | 250 |
| ▶ Nennbetriebsstrom I_e (A) in AC 21 (IEC 60947-3) Schaltung von Widerstands- oder schwach induktiven Stromkreisen | 16 | 20 | 25 | 32 | 50 | 63 | 160 | 200 |
| ▶ Nennbetriebsstrom I_e (A) in AC 15 (IEC 60947-3 in 230 V _~) Schaltung von Elektromagneten, Schützen, Relais | 6 | 8 | 10 | 12 | - | - | - | - |

Technische Daten

► SCHALTER

| Eigenschaften | PR 12 | PR 17 | PR 21 | PR 26 | PR 40 | PR 63 | PR 125 | PR 160 |
|---|-------|--------------------|--------------------|-------|-------|-------|------------------------------|--------|
| ► Leistung in AC 23 (kW) (IEC 60 947-3) Schaltung von Motoren und anderen stark induktiven Lasten | | | | | | | | |
| - 3 x 230 V | 4 | 5,5 | 7,5 | 11 | 15 | 18,5 | - | - |
| - 3 x 400 V | 7,5 | 11 | 11 | 11 | 22 | 25 | - | - |
| - 3 x 500 V | 5,5 | 11 | 11 | 11 | 25 | 25 | - | - |
| - 3 x 690 V | 4 | 10 | 10 | 11 | 18,5 | 22 | - | - |
| ► Leistung in AC 3 (IEC 60 947-3) Schaltung von Käfigläufermotoren ohne Drehrichtungsumschaltung - in kW | | | | | | | | |
| - 3 x 230 V | 3 | 4 | 4 | 5,5 | 11 | 15 | - | - |
| - 3 x 400 V | 4 | 7,5 | 7,5 | 11 | 18,5 | 22 | - | - |
| - 3 x 500 V | 5,5 | 7,5 | 7,5 | 11 | 18,5 | 22 | - | - |
| - 3 x 690 V | 3 | 7,5 | 7,5 | 11 | 18,5 | 22 | - | - |
| - in CV (zur Information) | | | | | | | | |
| - 3 x 230 V | 4 | 5,5 | 5,5 | 7,5 | 15 | 20 | - | - |
| - 3 x 400 V | 5,5 | 10 | 10 | 15 | 25 | 30 | - | - |
| - 3 x 500 V | 7,5 | 10 | 10 | 15 | 25 | 30 | - | - |
| - 3 x 690 V | 4 | 10 | 10 | 15 | 25 | 30 | - | - |
| ► Nennisolationsspannung Ui (V) | | | | | | | | |
| - IEC | 690 | 690 | 690 | 690 | 690 | 690 | 690 | 690 |
| - CSA (Kanada) | 600 | 600 | 600 | 600 | 600 | 600 | 600 | 600 |
| - UL (USA) | 600 | 600 | 600 | 600 | 600 | 600 | 600 | 600 |
| ► Zulässiger Kurzzeitstrom Icw (A) 1 Sekunde | | | | | | | | |
| | 300 | 400 | 420 | 800 | 1200 | 1500 | 2400 | 3000 |
| ► Maximaler Anschlussquerschnitt (mm²) | | | | | | | | |
| - eindrätig | 4 | 6/4 ⁽¹⁾ | 6/4 ⁽¹⁾ | 6 | 16 | 16 | Schraube ø 8 für Kabelschuhe | |
| - feindrätig | 2,5 | 4 | 4 | 6 | 16 | 16 | Schraube ø 8 für Kabelschuhe | |
| (1): Anschluss auf überbrückter Klemme | | | | | | | | |
| ► Mechanische Lebensdauer 1.250.000 Schaltspiele, max. Schalthäufigkeit 150 Schaltspiele pro Stunde | | | | | | | | |
| ► Betriebstemperatur - 20°C bis + 70 °C (bei höheren Werten bitte anfragen) | | | | | | | | |
| ► Einsatz bei Gleichstrom DC 1 Schwach induktive Lasten (Zeitkonstante L/R ≤ 1 ms) Nennbetriebsstrom Ie (A) 24 V DC | | | | | | | | |
| | 16 | 20 | 25 | 32 | 50 | 63 | - | - |
| Ie (A): zulässiger Strom zum Abschalten mit 1 Kontakt. Bei höherer Spannung ist der Abschlagsfaktor K der Kurve zu berücksichtigen. | | | | | | | | |

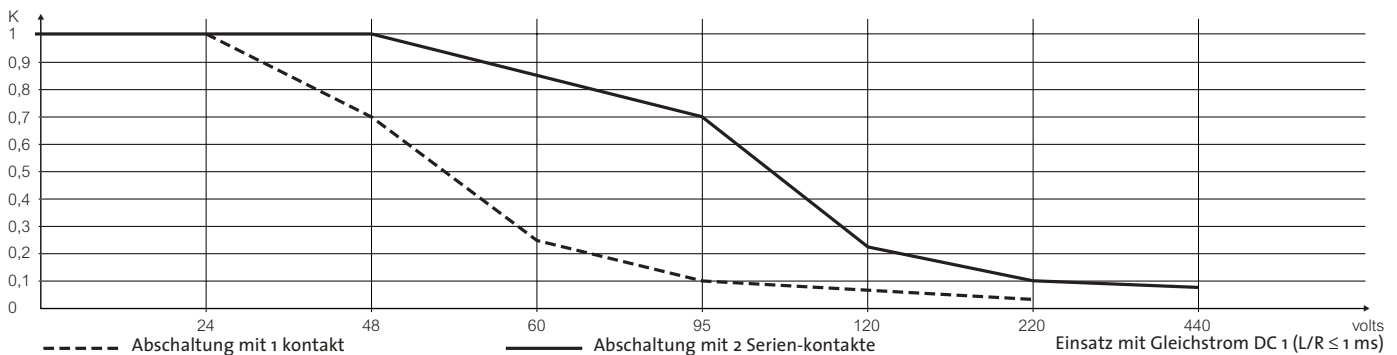

Nockenschalter zum Zusammenstellen

Um einen Nockenschalter zu bestellen, müssen Sie unbedingt fünf Punkte beachten (siehe Übersicht Seite 127).
 Miniaturschalter werden nur in gängigen Zusammenstellungen angeboten.

► I - AUSWAHL DER SCHALTERGRÖSSE

ELEKTRISCHE DATEN

Die Wahl der Schaltergröße ist abhängig von der Art der Schaltung.
 Nockenschalter sind Geräte, die vor allem für Wechselstrom verwendet werden.
 Bei einem Einsatz mit Gleichstrom ist der jeweilige Abschlagsfaktor für die Spannung zu berücksichtigen.

Siehe Elektrische Daten (oben)

PREIS-CODE

Über den Preis-Code können Sie (falls erforderlich) den Preis des ausgewählten Schalters auf der Basis der geltenden Preisliste ermitteln.

| Größe | PR 12 | PR 17 | PR 21 | PR 26 | PR 40 | PR 63 | PR 125 | PR 160 |
|------------|-------|-------|-------|-------|-------|-------|--------|--------|
| PREIS-CODE | N | S | T | Z | H | I | L | M |

BEISPIEL

1 Wenn Sie eine Schaltung für Motoren (3x230 V) mit einer Leistung von 18,5 kW suchen, müssen Sie **PR 63** wählen.

| Eigenschaften | PR 12 | PR 17 | PR 21 | PR 26 | PR 40 | PR 63 | PR 125 | PR 160 |
|--|-------|-------|-------|-------|-------|-------|--------|--------|
| ► Leistung in AC 23 (kW) (IEC 60 947-3) Schaltung von Motoren und anderen stark induktiven Lasten | | | | | | | | |
| - 3 x 230 V | 4 | 5,5 | 7,5 | 11 | 15 | 18,5 | - | - |
| - 3 x 400 V | 7,5 | 11 | 11 | 11 | 22 | 25 | - | - |
| - 3 x 500 V | 5,5 | 11 | 11 | 11 | 25 | 25 | - | - |
| - 3 x 690 V | 4 | 10 | 10 | 11 | 18,5 | 22 | - | - |

2 Preis-Code für PR 63: I

| Größe | PR 12 | PR 17 | PR 21 | PR 26 | PR 40 | PR 63 | PR 125 | PR 160 |
|------------|-------|-------|-------|-------|-------|-------|--------|--------|
| PREIS-CODE | N | S | T | Z | H | I | L | M |

Nockenschalter zum Zusammenstellen

Um einen Nockenschalter zu bestellen, müssen Sie unbedingt fünf Punkte beachten (siehe Übersicht Seite 127).
 Miniaturschalter werden nur in gängigen Zusammenstellungen angeboten.

► II - AUSWAHL DER FUNKTION (SCHALTBILD UND SCHALTWINKEL)

FUNKTIONEN

Das Schaltbild des Schalters zum Zusammenstellen kann:

► Gängiges Schaltbild (siehe Seite 217 bis 248).

Beispiele:

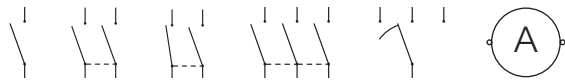

► Auf individuelle Anforderungen zugeschnittenes Schaltbild (Formular Seite 287 ausfüllen)



BEISPIEL

1 Für das Schaltbild eines Ein-/Ausschalters mit 1-2 Kontakten (Seite 218) lautet die **Bestellnummer: 1101**, und der **Preis-Code: A01Z**

REFERENZ UND PREIS-CODE SCHALTBILD

| Anz. Kontakte | Stellungen | Anz. Pole | Anz. Kontakte | Anschlussklemmen + Verbindungen | Referenz Schaltbild | Preis-Code Schaltbild |
|---------------|------------|-----------|---------------|--|---------------------|-----------------------|
| 1 - 2 | X | 1 | 1 | $\begin{matrix} \circ 1 \\ \circ 2 \end{matrix}$ $\begin{matrix} 3^\circ \\ 4^\circ \end{matrix}$ | 1101 | A01Z |
| 3 - 4 | X | 2 | 2 | $\begin{matrix} \circ 5 \\ \circ 6 \end{matrix}$ $\begin{matrix} 7^\circ \\ 8^\circ \end{matrix}$ | 1102 | A02Z |
| 5 - 6 | X | 3 | 3 | $\begin{matrix} \circ 9 \\ \circ 10 \end{matrix}$ $\begin{matrix} 11^\circ \\ 12^\circ \end{matrix}$ | 1103 | A03Z |
| 7 - 8 | X | 4 | 4 | | 1104 | A04Z |
| 9 - 10 | X | 5 | 5 | | 1105 | A05Z |
| 11 - 12 | X | 6 | 6 | | 1106 | A06Z |

2 Für einen Ein-/Ausschalter lautet für einen Schaltwinkel von 90° die **Bestellnummer: AR10**, und der **Preis-Code: Y640**

REFERENZ UND PREIS-CODE SCHALTWINKEL

| 30° | 45° | 60° | 90° | 90° | Rückzug | Rückzug |
|--------------|-----|-----|-----|-----|--------------|---------|
| | | | | | | |
| Best.-Nr. A1 | A8 | A6 | A4 | M4 | AR10* | VR11* |

| Mehrpreis Rückzug | Anz. Rückzüge |
|-------------------------|-----------------|
| * Y652 (PR12) | |
| Y639 (PR17 → 26) | ≤ 4 (PR12 → 25) |
| Y640 (PR40 → 63) | ≤ 2 (PR40 → 63) |

3 Die vollständige Bestellnummer der Funktion ist **1101 - AR10**, der **Preis-Code ist A01Z - Y640**

Nockenschalter zum Zusammenstellen

Um einen Nockenschalter zu bestellen, müssen Sie unbedingt fünf Punkte beachten (siehe Übersicht Seite 127).
 Miniaturschalter werden nur in gängigen Zusammenstellungen angeboten.

► II - AUSWAHL DER FUNKTION (SCHALTBILD UND SCHALTWINKEL)

| FUNKTIONEN | Schalbild | Seite |
|--|-----------|------------|
| <p>► Ein-/Ausschalter von 1 bis 24 Kontakten, jeder Kontakt besteht aus einem Stromdurchgangsweg, geöffnet in Ausgangsstellung 0, geschlossen in Stellung 1</p> | | 218 |
| <p>► Umschalter mit 0-Stellung von 1 bis 12 Kontakten, jeder Kontakt besteht aus 2 Stromdurchgangswegen, ein Durchgangsweg schließt sich in Stellung 1, der andere in Stellung 2 Die beiden Durchgänge sind durch einen gemeinsamen Punkt verbunden (Brücke).</p> | | 219 |
| <p>► Umschalter ohne 0-Stellung von 1 bis 12 Kontakten, jeder Kontakt besteht aus zwei Stromdurchgangswegen, ein Durchgangsweg schließt sich in Stellung 1, der andere in Stellung 2. Die beiden Durchgänge sind in Stellung 0 geöffnet und durch einen gemeinsamen Punkt verbunden (Brücke).</p> | | 220 |
| <p>► Stufenschalter mit 3 bis 8 Stufen Jeder Kontakt enthält 3 bis 8 Stufen für Stromdurchgang, die Anzahl der Kontakt multipliziert mit der Anzahl der Stufen muss kleiner gleich 24 sein. Die Anfangsstellung ist entweder 0 (Schaltbild mit 0-Stellung) oder 1 (Schaltbild ohne 0-Stellung). Die Durchgangswege eines Kontakts sind untereinander durch Brücken verbunden.</p> | | 221 |
| <p>► Gruppenschalter von 2 bis 4 Stufen mit Anfangsstellung 0, jeder Kontakt besteht aus 2 bis 8 Stromdurchgangswegen, die sich nacheinander schließen und in den folgenden Stellungen geschlossen bleiben, sodass 2 bis 8 Elemente gruppiert werden können. Die Durchgangswege eines Kontakts sind untereinander verbunden.</p> | | 233 |
| <p>► Schalter für Messgeräte Für Spannungsmesser ohne Wandler montiert oder mit mehreren Wandlern Die Wandler können in Serie montiert sein, mit oder ohne gemeinsamen Anschlusspunkt, sie sind kurzgeschlossen, wenn sie den Spannungsmesser nicht versorgen.</p> | | 236 |
| <p>Für Strommesser auf 3-Phasen-Stromkreis montiert mit oder ohne Nulleiter.</p> | | 238 |
| <p>► Schalter für Motoren Für Wende-Sterndreieck-Schalter - s, mit mehreren Drehzahlen, mit 1 oder 2 Drehrichtungen</p> | | 239 |
| <p>► Schalter für Widerstandsschaltungen mit 2 oder 3 Widerständen</p> | | 245 |
| <p>► Codierschalter BCD-Code und BCD-Zusatzcode</p> | | 247 |

Nockenschalter zum Zusammenstellen

► EIN-/AUSSCHALTER

REFERENZ UND PREIS-CODE SCHALTBILD

| Anz. Kontakte | Stellungen | | | | | | | | | | Anz. Pole | Anz. Kontakte | Anschlussklemmen + Verbindungen | Referenz Schaltbild | Preis-Code Schaltbild |
|---------------|------------|---|---|---|---|---|---|---|---|---|-----------|---------------|--|---------------------|-----------------------|
| | 0 | 1 | - | - | - | - | - | - | - | - | | | | | |
| 1 - 2 | X | | | | | | | | | | 1 | 1 | $\begin{matrix} 1 \\ 2 \end{matrix}$ | 1101 | A01Z |
| 3 - 4 | X | | | | | | | | | | 2 | 2 | $\begin{matrix} 1 & 3 \\ 2 & 4 \end{matrix}$ | 1102 | A02Z |
| 5 - 6 | X | | | | | | | | | | 3 | 3 | $\begin{matrix} 5 & 7 \\ 6 & 8 \end{matrix}$ | 1103 | A03Z |
| 7 - 8 | X | | | | | | | | | | 4 | 4 | $\begin{matrix} 5 & 7 \\ 6 & 8 \end{matrix}$ | 1104 | A04Z |
| 9 - 10 | X | | | | | | | | | | 5 | 5 | $\begin{matrix} 9 & 11 \\ 10 & 12 \end{matrix}$ | 1105 | A05Z |
| 11 - 12 | X | | | | | | | | | | 6 | 6 | $\begin{matrix} 9 & 11 \\ 10 & 12 \end{matrix}$ | 1106 | A06Z |
| 13 - 14 | X | | | | | | | | | | 7 | 7 | $\begin{matrix} 13 & 15 \\ 14 & 16 \end{matrix}$ | 1107 | A07Z |
| 15 - 16 | X | | | | | | | | | | 8 | 8 | $\begin{matrix} 13 & 15 \\ 14 & 16 \end{matrix}$ | 1108 | A08Z |
| 17 - 18 | X | | | | | | | | | | 9 | 9 | $\begin{matrix} 17 & 19 \\ 18 & 20 \end{matrix}$ | 1109 | A09Z |
| 19 - 20 | X | | | | | | | | | | 10 | 10 | $\begin{matrix} 17 & 19 \\ 18 & 20 \end{matrix}$ | 1110 | A10Z |
| 21 - 22 | X | | | | | | | | | | 11 | 11 | $\begin{matrix} 21 & 23 \\ 22 & 24 \end{matrix}$ | 1111 | A11Z |
| 23 - 24 | X | | | | | | | | | | 12 | 12 | $\begin{matrix} 21 & 23 \\ 22 & 24 \end{matrix}$ | 1112 | A12Z |
| 25 - 26 | X | | | | | | | | | | 13 | 13 | $\begin{matrix} 25 & 27 \\ 26 & 28 \end{matrix}$ | 1113 | A13Z |
| 27 - 28 | X | | | | | | | | | | 14 | 14 | $\begin{matrix} 25 & 27 \\ 26 & 28 \end{matrix}$ | 1114 | A14Z |
| 29 - 30 | X | | | | | | | | | | 15 | 15 | $\begin{matrix} 29 & 31 \\ 30 & 32 \end{matrix}$ | 1115 | A15Z |
| 31 - 32 | X | | | | | | | | | | 16 | 16 | $\begin{matrix} 29 & 31 \\ 30 & 32 \end{matrix}$ | 1116 | A16Z |
| 33 - 34 | X | | | | | | | | | | 17 | 17 | $\begin{matrix} 33 & 35 \\ 34 & 36 \end{matrix}$ | 1117 | A17Z |
| 35 - 36 | X | | | | | | | | | | 18 | 18 | $\begin{matrix} 33 & 35 \\ 34 & 36 \end{matrix}$ | 1118 | A18Z |
| 37 - 38 | X | | | | | | | | | | 19 | 19 | $\begin{matrix} 37 & 39 \\ 38 & 40 \end{matrix}$ | 1119 | A19Z |
| 39 - 40 | X | | | | | | | | | | 20 | 20 | $\begin{matrix} 37 & 39 \\ 38 & 40 \end{matrix}$ | 1120 | A20Z |
| 41 - 42 | X | | | | | | | | | | 21 | 21 | $\begin{matrix} 41 & 43 \\ 42 & 44 \end{matrix}$ | 1121 | A21Z |
| 43 - 44 | X | | | | | | | | | | 22 | 22 | $\begin{matrix} 41 & 43 \\ 42 & 44 \end{matrix}$ | 1122 | A22Z |
| 45 - 46 | X | | | | | | | | | | 23 | 23 | $\begin{matrix} 45 & 47 \\ 46 & 48 \end{matrix}$ | 1123 | A23Z |
| 47 - 48 | X | | | | | | | | | | 24 | 24 | $\begin{matrix} 45 & 47 \\ 46 & 48 \end{matrix}$ | 1124 | A24Z |

REFERENZ UND PREIS-CODE-SCHALTBILD

| | 30° | 45° | 60° | 90° | 90° | Rückzug | Rückzug |
|-----------|-----|-----|-----|-----|-----|---------|---------|
| | | | | | | | |
| Best.-Nr. | A1 | A8 | A6 | A4 | M4 | AR10* | VR11* |
| | | | | | | | |
| Best.-Nr. | B1 | B8 | B6 | B4 | | | |
| | | | | | | | |
| Best.-Nr. | | V8 | | D4 | | | |

| Mehrpri Rückzug | Anz. Rückzüge |
|------------------|-----------------|
| * Y652 (PR12) | ≤ 4 (PR12 → 26) |
| Y639 (PR17 → 26) | ≤ 2 (PR40 → 63) |
| Y640 (PR40 → 63) | |

Nockenschalter zum Zusammenstellen

► UMSCHALTER MIT 2 STUFEN OHNE 0-STELLUNG

REFERENZ UND PREIS-CODE SCHALTBILD (mit Verbindung für gemeinsamen Punkt)

| Anz. Kontakte | Stellungen | | | | | | | | | | | | Anz. Pole | Anz. Kontakte | Anschlussklemmen + Verbindungen | Referenz Schaltbild | Preis-Code Schaltbild | |
|--------------------|------------|---|---|---|---|---|---|---|---|---|---|---|-----------|---------------|---------------------------------|---------------------|-----------------------|------|
| | 1 | 2 | - | - | - | - | - | - | - | - | - | - | | | | | | |
| 1 - 2 3 - 4 | X | X | | | | | | | | | | | | 1 | 2 | | 2251 | A02Z |
| 5 - 6 7 - 8 | X | X | | | | | | | | | | | | 2 | 4 | | 2252 | A04Z |
| 9 - 10 11 - 12 | X | X | | | | | | | | | | | | 3 | 6 | | 2253 | A06Z |
| 13 - 14 15 - 16 | X | X | | | | | | | | | | | | 4 | 8 | | 2254 | A08Z |
| 17 - 18 19 - 20 | X | X | | | | | | | | | | | | 5 | 10 | | 2255 | A10Z |
| 21 - 22 23 - 24 | X | X | | | | | | | | | | | | 6 | 12 | | 2256 | A12Z |
| 25 - 26 27 - 28 | X | X | | | | | | | | | | | | 7 | 14 | | 2257 | A14Z |
| 29 - 30 31 - 32 | X | X | | | | | | | | | | | | 8 | 16 | | 2258 | A16Z |
| 33 - 34 35 - 36 | X | X | | | | | | | | | | | | 9 | 18 | | 2259 | A18Z |
| 37 - 38 39 - 40 | X | X | | | | | | | | | | | | 10 | 20 | | 2260 | A20Z |
| 41 - 42 43 - 44 | X | X | | | | | | | | | | | | 11 | 22 | | 2261 | A22Z |
| 45 - 46 47 - 48 | X | X | | | | | | | | | | | | 12 | 24 | | 2262 | A24Z |

Für Schaltbilder ohne Verbindung die erste Zahl 2 in der Referenz für die Schaltbilder mit Verbindung durch die Zahl 1 austauschen.

REFERENZ UND PREIS-CODE-SCHALTWINKEL

| 30° | 45° | 60° | 90° | 90° | Rückzug | Rückzug |
|----------------|-----|-----|-----|-----|---------|---------|
| | | | | | | |
| Bestell-Nr. A1 | A8 | A6 | A4 | D4 | AR10* | VR11* |
| | | | | | | |
| Bestell-Nr. B1 | B8 | B6 | B4 | | | |
| | | | | | | |
| Bestell-Nr. | V8 | | M4 | | | |

| Mehrpreis Rückzug | Anz. Rückzüge |
|-------------------|-----------------|
| * Y652 (PR12) | ≤ 4 (PR12 → 26) |
| Y639 (PR17 → 26) | ≤ 2 (PR40 → 63) |
| Y640 (PR40 → 63) | |

Nockenschalter zum Zusammenstellen

► UMSCHALTER MIT 2 STUFEN MIT 0-STELLUNG

REFERENZ UND PREIS-CODE SCHALTBILD (mit Verbindung für gemeinsamen Punkt)

| Anz. Kontakte | Stellungen | | | | | | | | | | | | Anz. Pole | Anz. Kontakte | Anschlussklemmen + Verbindungen | Referenz Schaltbild | Preis-Code Schaltbild | |
|--------------------|------------|---|---|---|---|---|---|---|---|---|---|---|-----------|---------------|---------------------------------|---------------------|-----------------------|------|
| | 0 | 1 | 2 | - | - | - | - | - | - | - | - | - | | | | | | |
| 1 - 2 3 - 4 | X | | | | | | | | | | | | | 1 | 2 | | 2201 | A02Z |
| 5 - 6 7 - 8 | X | | | | | | | | | | | | | 2 | 4 | | 2202 | A04Z |
| 9 - 10 11 - 12 | X | | | | | | | | | | | | | 3 | 6 | | 2203 | A06Z |
| 13 - 14 15 - 16 | X | | | | | | | | | | | | | 4 | 8 | | 2204 | A08Z |
| 17 - 18 19 - 20 | X | | | | | | | | | | | | | 5 | 10 | | 2205 | A10Z |
| 21 - 22 23 - 24 | X | | | | | | | | | | | | | 6 | 12 | | 2206 | A12Z |
| 25 - 26 27 - 28 | X | | | | | | | | | | | | | 7 | 14 | | 2207 | A14Z |
| 29 - 30 31 - 32 | X | | | | | | | | | | | | | 8 | 16 | | 2208 | A16Z |
| 33 - 34 35 - 36 | X | | | | | | | | | | | | | 9 | 18 | | 2209 | A18Z |
| 37 - 38 39 - 40 | X | | | | | | | | | | | | | 10 | 20 | | 2210 | A20Z |
| 41 - 42 43 - 44 | X | | | | | | | | | | | | | 11 | 22 | | 2211 | A22Z |
| 45 - 46 47 - 48 | X | | | | | | | | | | | | | 12 | 24 | | 2212 | A24Z |

Für Schaltbilder ohne Verbindung die erste Zahl 2 in der Referenz für die Schaltbilder mit Verbindung durch die Zahl 1 austauschen.

REFERENZ UND PREIS-CODE-SCHALTBILDE

| 30° | 45° | 60° | 90° | Verschiedenes | Rückzug | Rückzug | Rückzug | Rückzug | Rückzug |
|----------------|-----|-----|-----|---------------|---------|---------|---------|---------|---------|
| | | | | | | | | | |
| Bestell-Nr. A1 | A8 | A6 | A4 | J4 | AR23* | AR25* | AR32* | BR19* | CR12* |
| | | | | | | | | | |
| Bestell-Nr. B1 | B8 | B6 | B4 | M6 | CR13* | CR14* | CR19* | | |
| | | | | | | | | | |
| Bestell-Nr. C1 | C8 | C6 | C4 | V8 | CR20* | VR12* | VR13* | | |

| | |
|------------------------------------|-----------------|
| Mehrpreis Rückzug * Y652 (PR12) | Anz. Rückzüge |
| Y639 (PR17 → 26) | ≤ 4 (PR12 → 26) |
| Y640 (PR40 → 63) | ≤ 2 (PR40 → 63) |

Nockenschalter zum Zusammenstellen

► STUFENSCHALTER MIT 3 STUFEN OHNE 0-STELLUNG

REFERENZ UND PREIS-CODE SCHALTBILD (mit Verbindung für gemeinsamen Punkt)

| Anz. Kontakte | Stellungen | | | | | | | | | | Anz. Pole | Anz. Kontakte | Anschlussklemmen + Verbindungen | Referenz Schaltbild | Preis-Code Schaltbild |
|-------------------------------|------------|---|---|---|---|---|---|---|---|---|-----------|---------------|---------------------------------|---------------------|-----------------------|
| | 1 | 2 | 3 | - | - | - | - | - | - | - | | | | | |
| 1 - 2 3 - 4 7 - 8 | X | | | | | | | | | | 1 | 3 | | 2351 | A03Z |
| 5 - 6 9 - 10 11 - 12 | | X | | | | | | | | | 2 | 6 | | 2352 | A06Z |
| 13 - 14 15 - 16 19 - 20 | X | | | | | | | | | | 3 | 9 | | 2353 | A09Z |
| 17 - 18 21 - 22 23 - 24 | | X | | | | | | | | | 4 | 12 | | 2354 | A12Z |
| 25 - 26 27 - 28 31 - 32 | X | | | | | | | | | | 5 | 15 | | 2355 | A15Z |
| 29 - 30 33 - 34 35 - 36 | | X | | | | | | | | | 6 | 18 | | 2356 | A18Z |
| 37 - 38 39 - 40 43 - 44 | X | | | | | | | | | | 7 | 21 | | 2357 | A21Z |
| 41 - 42 45 - 46 47 - 48 | | X | | | | | | | | | 8 | 24 | | 2358 | A24Z |

Für Schaltbilder ohne Verbindung die erste Zahl 2 in der Referenz für die Schaltbilder mit Verbindung durch die Zahl 1 austauschen.

REFERENZ UND PREIS-CODE-SCHALTWINKEL

| 30° | 45° | 60° | 90° | 60° | Rückzug | Rückzug | Rückzug |
|----------------|-----|-----|-----|-----|---------|---------|---------|
| | | | | | | | |
| Bestell-Nr. A1 | A8 | A6 | A4 | M6 | AR23* | AR25* | |
| | | | | | | | |
| Bestell-Nr. B1 | B8 | B6 | B4 | | BR19* | | |
| | | | | | | | |
| Bestell-Nr. C1 | C8 | C6 | | | CR12* | CR13* | CR14* |

| | |
|--|---|
| Mehrpreis Rückzug * Y652 (PR12) Y639 (PR17 → 26) Y640 (PR40 → 63) | Anz. Rückzüge ≤ 4 (PR12 → 26) ≤ 2 (PR40 → 63) |
|--|---|

Nockenschalter zum Zusammenstellen

► STUFENSCHALTER MIT 3 STUFEN MIT 0-STELLUNG

REFERENZ UND PREIS-CODE SCHALTBILD (mit Verbindung für gemeinsamen Punkt)

| Anz. Kontakte | Stellungen | | | | | | | | | | Anz. Pole | Anz. Kontakte | Anschlussklemmen + Verbindungen | Referenz Schaltbild | Preis-Code Schaltbild | |
|-------------------------------|------------|---|---|---|---|---|---|---|---|---|-----------|---------------|---------------------------------|---------------------|-----------------------|------|
| | 0 | 1 | 2 | 3 | - | - | - | - | - | - | | | | | | |
| 1 - 2 3 - 4 7 - 8 | X | | | | | | | | | | | 1 | 3 | | 2301 | A03Z |
| 5 - 6 9 - 10 11 - 12 | | X | | | | | | | | | | 2 | 6 | | 2302 | A06Z |
| 13 - 14 15 - 16 19 - 20 | X | | | | | | | | | | | 3 | 9 | | 2303 | A09Z |
| 17 - 18 21 - 22 23 - 24 | | X | | | | | | | | | | 4 | 12 | | 2304 | A12Z |
| 25 - 26 27 - 28 31 - 32 | X | | | | | | | | | | | 5 | 15 | | 2305 | A15Z |
| 29 - 30 33 - 34 35 - 36 | | X | | | | | | | | | | 6 | 18 | | 2306 | A18Z |
| 37 - 38 39 - 40 43 - 44 | X | | | | | | | | | | | 7 | 21 | | 2307 | A21Z |
| 41 - 42 45 - 46 47 - 48 | | X | | | | | | | | | | 8 | 24 | | 2308 | A24Z |

Für Schaltbilder ohne Verbindung die erste Zahl 2 in der Referenz für die Schaltbilder mit Verbindung durch die Zahl 1 austauschen.

REFERENZ UND PREIS-CODE-SCHALTWINKEL

| 30° | 45° | 60° | 90° | 45° | Rückzug | Rückzug |
|----------------|-----|-----|-----|-----|---------|---------|
| | | | | | | |
| Bestell-Nr. A1 | A8 | A6 | A4 | V8 | BR15* | VR16* |
| | | | | | | |
| Bestell-Nr. B1 | B8 | B6 | B4 | | | |
| | | | | | | |
| Bestell-Nr. | M8 | J6 | | | | |

| Mehrpreis Rückzug | Anz. Rückzüge |
|-------------------|-----------------|
| * Y652 (PR12) | ≤ 4 (PR12 → 26) |
| Y639 (PR17 → 26) | ≤ 2 (PR40 → 63) |
| Y640 (PR40 → 63) | |

Nockenschalter zum Zusammenstellen

► STUFENSCHALTER MIT 4 STUFEN OHNE o-STELLUNG

REFERENZ UND PREIS-CODE SCHALTBILD (mit Verbindung für gemeinsamen Punkt)

| Anz. Kontakte | Stellungen | | | | | | | | Anz. Pole | Anz. Kontakte | Anschlussklemmen + Verbindungen | Referenz Schaltbild | Preis-Code Schaltbild | |
|--|------------|---|---|---|---|---|---|---|-----------|---------------|---------------------------------|---------------------|-----------------------|------|
| | 1 | 2 | 3 | 4 | - | - | - | - | | | | | | |
| 1 - 2 3 - 4 5 - 6 7 - 8 | X | | | | | | | | | 1 | 4 | | 2451 | Ao4Z |
| 9 - 10 11 - 12 13 - 14 15 - 16 | X | | | | | | | | | 2 | 8 | | 2452 | Ao8Z |
| 17 - 18 19 - 20 21 - 22 23 - 24 | X | | | | | | | | | 3 | 12 | | 2453 | A12Z |
| 25 - 26 27 - 28 29 - 30 31 - 32 | X | | | | | | | | | 4 | 16 | | 2454 | A16Z |
| 33 - 34 35 - 36 37 - 38 39 - 40 | X | | | | | | | | | 5 | 20 | | 2455 | A20Z |
| 41 - 42 43 - 44 45 - 46 47 - 48 | X | | | | | | | | | 6 | 24 | | 2456 | A24Z |

Für Schaltbilder ohne Verbindung die erste Zahl 2 in der Referenz für die Schaltbilder mit Verbindung durch die Zahl 1 austauschen.

REFERENZ UND PREIS-CODE-SCHALTWINKEL

| 30° | 45° | 60° | 90° | 45° | Rückzug | Rückzug |
|----------------|-----|-----|-----|-----|---------|---------|
| | | | | | | |
| Bestell-Nr. A1 | A8 | A6 | A4 | V8 | AR30* | |
| | | | | | | |
| Bestell-Nr. B1 | B8 | B6 | B4 | | BR15* | BR41* |
| | | | | | | |
| Bestell-Nr. V1 | M8 | | | | VR16* | VR28* |

| | |
|--|---|
| Mehrpreis Rückzug * Y652 (PR12) Y639 (PR17 → 26) Y640 (PR40 → 63) | Anz. Rückzüge ≤ 4 (PR12 → 26) ≤ 2 (PR40 → 63) |
|--|---|

Nockenschalter zum Zusammenstellen

► STUFENSCHALTER MIT 4 STUFEN MIT 0-STELLUNG

REFERENZ UND PREIS-CODE SCHALTBILD (mit Verbindung für gemeinsamen Punkt)

| Anz. Kontakte | Stellungen | | | | Anz. Pole | Anz. Kontakte | Anschlussklemmen + Verbindungen | Referenz Schaltbild | Preis-Code Schaltbild | |
|--|------------|---|---|---|-----------|---------------|---------------------------------|---------------------|-----------------------|------|
| | 0 | 1 | 2 | 3 | | | | | | 4 |
| 1 - 2 3 - 4 5 - 6 7 - 8 | X | | | | | | | | 2401 | A04Z |
| 9 - 10 11 - 12 13 - 14 15 - 16 | X | X | | | | | | | 2402 | A08Z |
| 17 - 18 19 - 20 21 - 22 23 - 24 | X | X | X | | | | | | 2403 | A12Z |
| 25 - 26 27 - 28 29 - 30 31 - 32 | X | X | X | X | | | | | 2404 | A16Z |
| 33 - 34 35 - 36 37 - 38 39 - 40 | X | X | X | X | X | | | | 2405 | A20Z |
| 41 - 42 43 - 44 45 - 46 47 - 48 | X | X | X | X | X | X | | | 2406 | A24Z |

Für Schaltbilder ohne Verbindung die erste Zahl 2 in der Referenz für die Schaltbilder mit Verbindung durch die Zahl 1 austauschen.

REFERENZ UND PREIS-CODE-SCHALTWINKEL

| 30° | 45° | 60° | 45° | Rückzug | Rückzug | Rückzug |
|----------------|-----|-----|-----|---------|---------|---------|
| | | | | | | |
| Bestell-Nr. A1 | A8 | A6 | J8 | AR38* | | |
| | | | | | | |
| Bestell-Nr. B1 | B8 | B6 | | | | |
| | | | | | | |
| Bestell-Nr. C1 | C8 | C6 | | CR27* | CR34* | CR40* |

| | |
|--|---|
| Mehrpreis Rückzug * Y652 (PR12) Y639 (PR17 → 26) Y640 (PR40 → 63) | Anz. Rückzüge ≤ 4 (PR12 → 26) ≤ 2 (PR40 → 63) |
|--|---|

Nockenschalter zum Zusammenstellen

► STUFENSCHALTER MIT 5 STUFEN OHNE 0-STELLUNG

REFERENZ UND PREIS-CODE SCHALTBILD (mit Verbindung für gemeinsamen Punkt)

| Anz. Kontakte | Stellungen | | | | | | | | | | Anz. Pole | Anz. Kontakte | Anschlussklemmen + Verbindungen | Referenz Schaltbild | Preis-Code Schaltbild | |
|---|------------|---|---|---|---|---|---|---|---|---|-----------|---------------|---------------------------------|---------------------|-----------------------|------|
| | 1 | 2 | 3 | 4 | 5 | - | - | - | - | - | | | | | | |
| 1 - 2 3 - 4 5 - 6 7 - 8 9 - 10 | X | | | | | | | | | | | 1 | 5 | | 2551 | A05Z |
| 11 - 12 13 - 14 15 - 16 17 - 18 19 - 20 | X | | | | | | | | | | | 2 | 10 | | 2552 | A10Z |
| 21 - 22 23 - 24 25 - 26 27 - 28 29 - 30 | X | | | | | | | | | | | 3 | 15 | | 2553 | A15Z |
| 31 - 32 33 - 34 35 - 36 37 - 38 39 - 40 | X | | | | | | | | | | | 4 | 20 | | 2554 | A20Z |

Für Schaltbilder ohne Verbindung die erste Zahl 2 in der Referenz für die Schaltbilder mit Verbindung durch die Zahl 1 austauschen.

REFERENZ UND PREIS-CODE-SCHALTWINKEL

| 30° | 45° | 60° | Rückzug |
|----------------|-----|-----|---------|
| | | | |
| Bestell-Nr. A1 | A8 | A6 | |
| | | | |
| Bestell-Nr. B1 | B8 | B6 | BR27* |
| | | | |
| Bestell-Nr. | V8 | | |

| Mehrpreis Rückzug | Anz. Rückzüge |
|-------------------|-----------------|
| * Y652 (PR12) | ≤ 4 (PR12 → 26) |
| Y639 (PR17 → 26) | ≤ 2 (PR40 → 63) |
| Y640 (PR40 → 63) | |

Nockenschalter zum Zusammenstellen

► STUFENSCHALTER MIT 5 STUFEN MIT 0-STELLUNG

REFERENZ UND PREIS-CODE SCHALTBILD (mit Verbindung für gemeinsamen Punkt)

| Anz. Kontakte | Stellungen | Anz. Pole | Anz. Kontakte | Anschlussklemmen + Verbindungen | Referenz Schaltbild | Preis-Code Schaltbild |
|---|-----------------------|-----------|---------------|---------------------------------|---------------------|-----------------------|
| | 0 1 2 3 4 5 - - - - - | | | | | |
| 1 - 2 3 - 4 5 - 6 7 - 8 9 - 10 | X X X X | 1 | 5 | | 2501 | A05Z |
| 11 - 12 13 - 14 15 - 16 17 - 18 19 - 20 | X X X X X | 2 | 10 | | 2502 | A10Z |
| 21 - 22 23 - 24 25 - 26 27 - 28 29 - 30 | X X X X X | 3 | 15 | | 2503 | A15Z |
| 31 - 32 33 - 34 35 - 36 37 - 38 39 - 40 | X X X X X | 4 | 20 | | 2504 | A20Z |

Für Schaltbilder ohne Verbindung die erste Zahl 2 in der Referenz für die Schaltbilder mit Verbindung durch die Zahl 1 austauschen.

REFERENZ UND PREIS-CODE-SCHALTWINKEL

| 30° | 45° | 60° |
|----------------|-----|-----|
| | | |
| Bestell-Nr. A1 | A8 | A6 |
| | | |
| Bestell-Nr. B1 | B8 | B6 |
| | | |
| Bestell-Nr. M1 | V6 | |

Nockenschalter zum Zusammenstellen

► STUFENSCHALTER MIT 6 STUFEN OHNE 0-STELLUNG

REFERENZ UND PREIS-CODE SCHALTBILD (mit Verbindung für gemeinsamen Punkt)

| Anz. Kontakte | Stellungen | | | | | | Anz. Pole | Anz. Kontakte | Anschlussklemmen + Verbindungen | Referenz Schaltbild | Preis-Code Schaltbild |
|--|------------|---|---|---|---|---|-----------|---------------|---------------------------------|---------------------|-----------------------|
| | 1 | 2 | 3 | 4 | 5 | 6 | | | | | |
| 1 - 2 3 - 4 5 - 6 7 - 8 9 - 10 11 - 12 | X | | | | | | 1 | 6 | | 2651 | Ao6Z |
| 13 - 14 15 - 16 17 - 18 19 - 20 21 - 22 23 - 24 | X | | | | | | 2 | 12 | | 2652 | A12Z |
| 25 - 26 27 - 28 29 - 30 31 - 32 33 - 34 35 - 36 | X | | | | | | 3 | 18 | | 2653 | A18Z |
| 37 - 38 39 - 40 41 - 42 43 - 44 45 - 46 47 - 48 | X | | | | | | 4 | 24 | | 2654 | A24Z |

Für Schaltbilder ohne Verbindung die erste Zahl 2 in der Referenz für die Schaltbilder mit Verbindung durch die Zahl 1 austauschen.

REFERENZ UND PREIS-CODE-SCHALTWINKEL

| 30° | 45° | 60° |
|----------------|-----|-----|
| | | |
| Bestell-Nr. A1 | A8 | A6 |
| | | |
| Bestell-Nr. B1 | B8 | B6 |
| | | |
| Bestell-Nr. M1 | | |

Nockenschalter zum Zusammenstellen

► STUFENSCHALTER MIT 6 STUFEN MIT 0-STELLUNG

REFERENZ UND PREIS-CODE SCHALTBILD (mit Verbindung für gemeinsamen Punkt)

| Anz. Kontakte | Stellungen | Anz. Pole | Anz. Kontakte | Anschlussklemmen + Verbindungen | Referenz Schaltbild | Preis-Code Schaltbild |
|--|----------------------------------|-----------|---------------|---------------------------------|---------------------|-----------------------|
| | 0 1 2 3 4 5 6 - - - - - | | | | | |
| 1 - 2 3 - 4 5 - 6 7 - 8 9 - 10 11 - 12 | X: X: X: X: X: X: | 1 | 6 | | 2601 | A06Z |
| 13 - 14 15 - 16 17 - 18 19 - 20 21 - 22 23 - 24 | X: X: X: X: X: X: | 2 | 12 | | 2602 | A12Z |
| 25 - 26 27 - 28 29 - 30 31 - 32 33 - 34 35 - 36 | X: X: X: X: X: X: | 3 | 18 | | 2603 | A18Z |
| 37 - 38 39 - 40 41 - 42 43 - 44 45 - 46 47 - 48 | X: X: X: X: X: X: | 4 | 24 | | 2604 | A24Z |

Für Schaltbilder ohne Verbindung die erste Zahl 2 in der Referenz für die Schaltbilder mit Verbindung durch die Zahl 1 austauschen.

REFERENZ UND PREIS-CODE-SCHALTWINKEL

| 30° | 45° |
|----------------|-----|
| | |
| Bestell-Nr. A1 | A8 |
| | |
| Bestell-Nr. B1 | B8 |
| | |
| Bestell-Nr. J1 | C8 |

Nockenschalter zum Zusammenstellen

► STUFENSCHALTER MIT 7 STUFEN OHNE 0-STELLUNG

REFERENZ UND PREIS-CODE SCHALTBILD (mit Verbindung für gemeinsamen Punkt)

| Anz. Kontakte | Stellungen | | | | | | | Anz. Pole | Anz. Kontakte | Anschlussklemmen + Verbindungen | Referenz Schaltbild | Preis-Code Schaltbild |
|---|------------|---|---|---|---|---|---|-----------|---------------|---------------------------------|---------------------|-----------------------|
| | 1 | 2 | 3 | 4 | 5 | 6 | 7 | | | | | |
| 1 - 2 3 - 4 5 - 6 7 - 8 9 - 10 11 - 12 15 - 16 | X | | | | | | | | 7 | | 2751 | A07Z |
| 13 - 14 17 - 18 19 - 20 21 - 22 23 - 24 25 - 26 27 - 28 | | | | | | | X | | 14 | | 2752 | A14Z |
| 29 - 30 31 - 32 33 - 34 35 - 36 37 - 38 39 - 40 43 - 44 | X | | | | | | | | 21 | | 2753 | A21Z |
| 41 - 42 45 - 46 47 - 48 | | | | | | | | | | | | |

Für Schaltbilder ohne Verbindung die erste Zahl 2 in der Referenz für die Schaltbilder mit Verbindung durch die Zahl 1 austauschen.

REFERENZ UND PREIS-CODE-SCHALTWINKEL

| 30° | 45° |
|----------------|-----|
| | |
| Bestell-Nr. A1 | A8 |
| | |
| Bestell-Nr. B1 | B8 |
| | |
| Bestell-Nr. C8 | |

Nockenschalter zum Zusammenstellen

► STUFENSCHALTER MIT 7 STUFEN MIT 0-STELLUNG

REFERENZ UND PREIS-CODE SCHALTBILD (mit Verbindung für gemeinsamen Punkt)

| Anz. Kontakte | Stellungen | | | | | | | | Anz. Pole | Anz. Kontakte | Anschlussklemmen + Verbindungen | Referenz Schaltbild | Preis-Code Schaltbild | |
|---|------------|---|---|---|---|---|---|---|-----------|---------------|---------------------------------|---------------------|-----------------------|------|
| | 0 | 1 | 2 | 3 | 4 | 5 | 6 | 7 | | | | | | |
| 1 - 2 3 - 4 5 - 6 7 - 8 9 - 10 11 - 12 15 - 16 | X | | | | | | | | | 1 | 7 | | 2701 | A07Z |
| 13 - 14 17 - 18 19 - 20 21 - 22 23 - 24 25 - 26 27 - 28 | | | | | | | | | | 2 | 14 | | 2702 | A14Z |
| 29 - 30 31 - 32 33 - 34 35 - 36 37 - 38 39 - 40 43 - 44 | X | | | | | | | | | 3 | 21 | | 2703 | A21Z |
| 41 - 42 45 - 46 47 - 48 | | | | | | | | | | | | | | |

Für Schaltbilder ohne Verbindung die erste Zahl 2 in der Referenz für die Schaltbilder mit Verbindung durch die Zahl 1 austauschen.

REFERENZ UND PREIS-CODE-SCHALTWINKEL

30°

45°



Bestell-Nr. A1

A8



Bestell-Nr. B1

B8

Nockenschalter zum Zusammenstellen

► STUFENSCHALTER MIT 8 STUFEN OHNE o-STELLUNG

REFERENZ UND PREIS-CODE SCHALTBILD (mit Verbindung für gemeinsamen Punkt)

| Anz. Kontakte | Stellungen | | | | | | | | Anz. Pole | Anz. Kontakte | Anschlussklemmen + Verbindungen | Referenz Schaltbild | Preis-Code Schaltbild | |
|--|------------|---|---|---|---|---|---|---|-----------|---------------|---------------------------------|---------------------|-----------------------|------|
| | 1 | 2 | 3 | 4 | 5 | 6 | 7 | 8 | | | | | | |
| 1 - 2 3 - 4 5 - 6 7 - 8 9 - 10 11 - 12 13 - 14 15 - 16 | X | | | | | | | | | 1 | 8 | | 2851 | Ao8Z |
| 17 - 18 19 - 20 21 - 22 23 - 24 25 - 26 27 - 28 29 - 30 31 - 32 | X | X | | | | | | | | 2 | 16 | | 2852 | A16Z |
| 33 - 34 35 - 36 37 - 38 39 - 40 41 - 42 43 - 44 45 - 46 47 - 48 | X | X | X | | | | | | | 3 | 24 | | 2853 | A24Z |

Für Schaltbilder ohne Verbindung die erste Zahl 2 in der Referenz für die Schaltbilder mit Verbindung durch die Zahl 1 austauschen.

REFERENZ UND PREIS-CODE-SCHALTWINKEL

30°

45°



Bestell-Nr. A1

A8



Bestell-Nr. B1

B8

Bei mehr als 8 Stufen bitte anfragen.

Nockenschalter zum Zusammenstellen

► STUFENSCHALTER MIT 8 STUFEN MIT 0-STELLUNG

REFERENZ UND PREIS-CODE SCHALTBILD (mit Verbindung für gemeinsamen Punkt)

| Anz. Kontakte | Stellungen | | | | | | | | Anz. Pole | Anz. Kontakte | Anschlussklemmen + Verbindungen | Referenz Schaltbild | Preis-Code Schaltbild | |
|--|------------|---|---|---|---|---|---|---|-----------|---------------|---------------------------------|---------------------|-----------------------|------|
| | 0 | 1 | 2 | 3 | 4 | 5 | 6 | 7 | | | | | | 8 |
| 1 - 2 3 - 4 5 - 6 7 - 8 9 - 10 11 - 12 13 - 14 15 - 16 | X | | | | | | | | | 1 | 8 | | 2801 | A08Z |
| 17 - 18 19 - 20 21 - 22 23 - 24 25 - 26 27 - 28 29 - 30 31 - 32 | X | X | | | | | | | | 2 | 16 | | 2802 | A16Z |
| 33 - 34 35 - 36 37 - 38 39 - 40 41 - 42 43 - 44 45 - 46 47 - 48 | X | X | X | | | | | | | 3 | 24 | | 2803 | A24Z |

Für Schaltbilder ohne Verbindung die erste Zahl 2 in der Referenz für die Schaltbilder mit Verbindung durch die Zahl 1 austauschen.

REFERENZ UND PREIS-CODE-SCHALTWINKEL

30°



Bestell-Nr. A1



Bestell-Nr. B1



Bestell-Nr. C1

Bei mehr als 8 Stufen bitte anfragen.

Nockenschalter zum Zusammenstellen

► GRUPPENSCHALTER FÜR 2 ELEMENTE

REFERENZ UND PREIS-CODE SCHALTBILD

| Anz. Kontakte | Stellungen | | | | | | | | | | | | Anz. Pole | Anz. Kontakte | Anschlussklemmen + Verbindungen | Referenz Schaltbild | | Preis-Code Schaltbild | | | |
|--------------------|------------|---|---|---|---|---|---|---|---|---|---|---|-----------|---------------|---------------------------------|---------------------|-----------------|-----------------------|------|------|------|
| | o | 1 | 2 | 3 | - | - | - | - | - | - | - | - | | | | mit o-Stellung | ohne o-Stellung | | | | |
| 1 - 2 3 - 4 | X | X | | | | | | | | | | | | | | 1 | 2 | | 5201 | 5251 | Ao2Z |
| 5 - 6 7 - 8 | X | X | | | | | | | | | | | | | | 2 | 4 | | 5202 | 5252 | Ao4Z |
| 9 - 10 11 - 12 | X | X | | | | | | | | | | | | | | 3 | 6 | | 5203 | 5253 | Ao6Z |
| 13 - 14 15 - 16 | X | X | | | | | | | | | | | | | | 4 | 8 | | 5204 | 5254 | Ao8Z |
| 17 - 18 19 - 20 | X | X | | | | | | | | | | | | | | 5 | 10 | | 5205 | 5255 | A10Z |
| 21 - 22 23 - 24 | X | X | | | | | | | | | | | | | | 6 | 12 | | 5206 | 5256 | A12Z |
| 25 - 26 27 - 28 | X | X | | | | | | | | | | | | | | 7 | 14 | | 5207 | 5257 | A14Z |
| 29 - 30 31 - 32 | X | X | | | | | | | | | | | | | | 8 | 16 | | 5208 | 5258 | A16Z |
| 33 - 34 35 - 36 | X | X | | | | | | | | | | | | | | 9 | 18 | | 5209 | 5259 | A18Z |
| 37 - 38 39 - 40 | X | X | | | | | | | | | | | | | | 10 | 20 | | 5210 | 5260 | A20Z |
| 41 - 42 43 - 44 | X | X | | | | | | | | | | | | | | 11 | 22 | | 5211 | 5261 | A22Z |
| 45 - 46 47 - 48 | X | X | | | | | | | | | | | | | | 12 | 24 | | 5212 | 5262 | A24Z |

REFERENZ UND PREIS-CODE-SCHALTWINKEL

Schaltbild mit o-Stellung

Schaltbild ohne o-Stellung

| Schaltbild mit o-Stellung | | | | Schaltbild ohne o-Stellung | | | |
|---------------------------|-----|-----|-----|----------------------------|-----|-----|-----|
| 30° | 45° | 60° | 90° | 30° | 45° | 60° | 90° |
| | | | | | | | |
| Bestell-Nr. A1 | A8 | A6 | A4 | A1 | A8 | A6 | A4 |
| | | | | | | | |
| Bestell-Nr. B1 | B8 | B6 | B4 | B1 | B8 | B6 | B4 |
| | | | | | | | |
| Bestell-Nr. V8 | M6 | | | | | | |

Nockenschalter zum Zusammenstellen

► GRUPPENSCHALTER FÜR 3 ELEMENTE

REFERENZ UND PREIS-CODE SCHALTBILD

| Anz. Kontakte | Stellungen | | | | | | | | | | Anz. Pole | Anz. Kontakte | Anschlussklemmen + Verbindungen | Referenz Schaltbild | | Preis-Code Schaltbild |
|-------------------------------|------------|---|---|---|---|---|---|---|---|---|-----------|---------------|---------------------------------|---------------------|-----------------|-----------------------|
| | o | 1 | 2 | 3 | - | - | - | - | - | - | | | | mit o-Stellung | ohne o-Stellung | |
| 1 - 2 3 - 4 7 - 8 | X | X | | | | | | | | | 1 | 3 | | 5301 | 5351 | Ao3Z |
| 5 - 6 9 - 10 11 - 12 | | X | X | | | | | | | | 2 | 6 | | 5302 | 5352 | Ao6Z |
| 13 - 14 15 - 16 17 - 18 | X | X | | | | | | | | | 3 | 9 | | 5303 | 5353 | Ao9Z |
| 19 - 20 21 - 22 23 - 24 | | X | X | | | | | | | | 4 | 12 | | 5304 | 5354 | A12Z |
| 25 - 26 27 - 28 29 - 30 | X | X | | | | | | | | | 5 | 15 | | 5305 | 5355 | A15Z |
| 31 - 32 33 - 34 35 - 36 | | X | X | | | | | | | | 6 | 18 | | 5306 | 5356 | A18Z |
| 37 - 38 39 - 40 41 - 42 | X | X | | | | | | | | | 7 | 21 | | 5307 | 5357 | A21Z |
| 43 - 44 45 - 46 47 - 48 | | X | X | | | | | | | | 8 | 24 | | 5308 | 5358 | A24Z |

REFERENZ UND PREIS-CODE-SCHALTWINKEL

Schaltbild mit o-Stellung

Schaltbild ohne o-Stellung

| Schaltbild mit o-Stellung | | | | Schaltbild ohne o-Stellung | | | |
|---------------------------|-----|-----|-----|----------------------------|-----|-----|-----|
| 30° | 45° | 60° | 90° | 30° | 45° | 60° | 90° |
| | | | | | | | |
| Bestell-Nr. A1 | A8 | A6 | A4 | A1 | A8 | A6 | A4 |
| | | | | | | | |
| Bestell-Nr. B1 | B8 | B6 | B4 | B1 | B8 | B6 | B4 |
| | | | | | | | |
| Bestell-Nr. V8 (45°) | M8 | | | V8 | M6 | | |

Nockenschalter zum Zusammenstellen

► GRUPPENSCHALTER FÜR 4 ELEMENTE

REFERENZ UND PREIS-CODE SCHALTBILD

| Anz. Kontakte | Stellungen | | | | | | | | Anz. Pole | Anz. Kontakte | Anschlussklemmen + Verbindungen | Referenz Schaltbild | | Preis-Code Schaltbild | |
|--|------------|---|---|---|---|---|---|---|-----------|---------------|---------------------------------|---------------------|-----------------|-----------------------|------|
| | 0 | 1 | 2 | 3 | 4 | - | - | - | | | | mit 0-Stellung | ohne 0-Stellung | | |
| 1 - 2 3 - 4 5 - 6 7 - 8 | X | | | | | | | | | 1 | 4 | | 5401 | 5451 | Ao4Z |
| 9 - 10 11 - 12 13 - 14 15 - 16 | X | | | | | | | | | 2 | 8 | | 5402 | 5452 | Ao8Z |
| 17 - 18 19 - 20 21 - 22 23 - 24 | X | | | | | | | | | 3 | 12 | | 5403 | 5453 | A12Z |
| 25 - 26 27 - 28 29 - 30 31 - 32 | X | | | | | | | | | 4 | 16 | | 5404 | 5454 | A16Z |
| 33 - 34 35 - 36 37 - 38 39 - 40 | X | | | | | | | | | 5 | 20 | | 5405 | 5455 | A20Z |
| 41 - 42 43 - 44 45 - 46 47 - 48 | X | | | | | | | | | 6 | 24 | | 5406 | 5456 | A24Z |

REFERENZ UND PREIS-CODE-SCHALTWINKEL

Schaltbild mit 0-Stellung

Schaltbild ohne 0-Stellung

| 30° | | | 45° | | | 60° | | | 30° | | | | 45° | | | | 60° | | | | 90° | | | |
|----------------|----|----|-----|----|----|-----|----|----|-----|----|----|----|-----|----|----|----|-----|----|----|----|-----|--|--|--|
| | | | | | | | | | | | | | | | | | | | | | | | | |
| Bestell-Nr. A1 | A8 | A6 | A1 | A8 | A6 | A1 | A8 | A6 | A1 | A8 | A6 | A4 | B1 | B8 | B6 | B4 | B1 | B8 | B6 | B4 | | | | |

Bei mehr als 4 Elementen bitte anfragen.

Nockenschalter zum Zusammenstellen

► AMPEREMETER-UMSCHALTER

MESSUNG 3-PHASEN-STROMKREIS L₁-L₂-L₃ MIT 1 AMPEREMETER UND 3 WANDLERKREISEN MIT GEMEINSAMEM ANSCHLUSSPUNKT

SCHALTWINKEL

| Anz. Kontakte | Stellungen | Anz. Kontakte | Anschlussklemmen + Verbindungen | Referenz Schaltbild | Preis-Code Schaltbild |
|---------------|------------|---------------|---------------------------------|---------------------|-----------------------|
| 1 - 2 | X X | 6 | | 8151 | Ao6Z |
| 3 - 4 | X X | | | | |
| 5 - 6 | X X | | | | |
| 7 - 8 | X X | | | | |
| 9 - 10 | X X | | | | |
| 11 - 12 | X X | | | | |

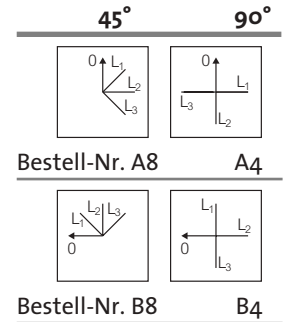

MESSUNG 3-PHASEN-STROMKREIS L₁-L₂-L₃ MIT 1 AMPEREMETER UND 3 WANDLERKREISEN OHNE GEMEINSAMEN ANSCHLUSSPUNKT

SCHALTWINKEL

| Anz. Kontakte | Stellungen | Anz. Kontakte | Anschlussklemmen + Verbindungen | Referenz Schaltbild | Preis-Code Schaltbild |
|---------------|------------|---------------|---------------------------------|---------------------|-----------------------|
| 1 - 2 | X X | 9 | | 8157 | Ao9Z |
| 3 - 4 | X X | | | | |
| 5 - 6 | X X | | | | |
| 7 - 8 | X X | | | | |
| 9 - 10 | X X | | | | |
| 11 - 12 | X X | | | | |
| 13 - 14 | X X | | | | |
| 15 - 16 | X | | | | |
| 19 - 20 | X X | | | | |

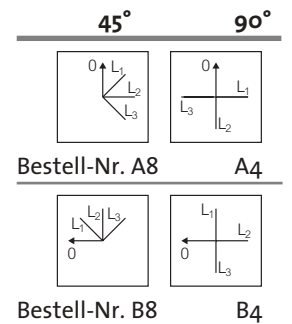

Nockenschalter zum Zusammenstellen

► AMPEREMETER-UMSCHALTER

3-PHASEN-STROMKREIS L₁-L₂-L₃ MIT 1 AMPEREMETER FÜR DIREKTE ABLESUNG OHNE WANDLERKREIS

SCHALTWINKEL

| Anz. Kontakte | Stellungen o L ₁ L ₂ L ₃ - - - - | Anz. Kontakte | Anschlussklemmen + Verbindungen | Referenz Schaltbild | Preis-Code Schaltbild |
|---------------|--|---------------|---------------------------------|---------------------|-----------------------|
| 1 - 2 | X X | 9 | | 8164 | A09Z |
| 3 - 4 | X X | | | | |
| 5 - 6 | X X | | | | |
| 7 - 8 | X X | | | | |
| 9 - 10 | X X | | | | |
| 11 - 12 | X X | | | | |
| 13 - 14 | X X | | | | |
| 15 - 16 | X X | | | | |
| 17 - 18 | X X | | | | |

90°

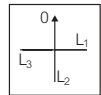

Bestell-Nr. A4

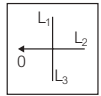

Bestell-Nr. B4

Nockenschalter zum Zusammenstellen

► VOLTmeter - UMSCHALTER

3 SPANNUNGEN, ABLESUNG ZWISCHEN PHASEN

SCHALTWINKEL

| Anz. Kontakte | Stellungen | | | | | | Anz. Kontakte | Anschlussklemmen + Verbindungen | Referenz Schaltbild | Preis-Code Schaltbild |
|---------------|------------|----------------|----------------|----------------|---|---|---------------|---------------------------------|---------------------|-----------------------|
| | 0 | L ₁ | L ₂ | L ₃ | - | - | | | | |
| 1 - 2 | X | | | X | | | | 8351 | Ao4Z | |
| 3 - 4 | | X | | | | | | | | |
| 5 - 6 | X | X | | | | | | | | |
| 7 - 8 | | | | X | | | | | | |

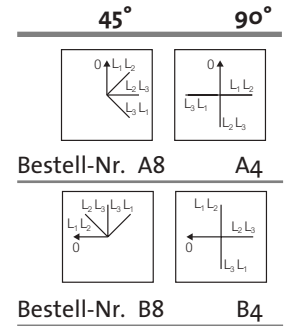

3 SPANNUNGEN, ABLESUNG ZWISCHEN PHASEN UND 1 PHASE GEGEN NEUTRAL

SCHALTWINKEL

| Anz. Kontakte | Stellungen | | | | | | | Anz. Kontakte | Anschlussklemmen + Verbindungen | Referenz Schaltbild | Preis-Code Schaltbild |
|---------------|------------|----------------|----------------|----------------|---|---|---------------------|---------------|---------------------------------|---------------------|-----------------------|
| | 0 | L ₁ | L ₂ | L ₃ | - | - | L ₁ N | | | | |
| 1 - 2 | X | | | X | | | X | | 8356 | Ao5Z | |
| 3 - 4 | | X | | | | | | | | | |
| 5 - 6 | | X | X | | | | | | | | |
| 7 - 8 | X | | | | | | | | | | |
| 9 - 10 | | | | | | X | | | | | |

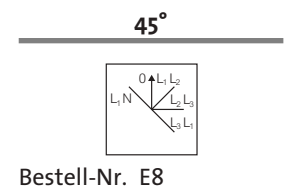

Nockenschalter zum Zusammenstellen

► VOLTMETER - UMSCHALTER

STERN-SPANNUNG, ABLESUNG ZWISCHEN PHASEN UND PHASEN GEGEN NEUTRAL

SCHALTWINKEL

| Anz. Kontakte | Stellungen | | | | | | Anz. Kontakte | Anschlussklemmen + Verbindungen | Referenz Schaltbild | Preis-Code Schaltbild |
|---------------|------------|--------------------|--------------------|--------------------|---------------------------------|---------------------------------|---------------|---------------------------------|---------------------|-----------------------|
| | 0 | L ₁ : N | L ₂ : N | L ₃ : N | L ₃ : L ₂ | L ₂ : L ₁ | | | | |
| 1 - 2 | X | | | | X | X | | 8357 | Ao6Z | |
| 3 - 4 | X | X | X | | | | | | | |
| 5 - 6 | X | | | | X | X | | | | |
| 7 - 8 | | | | | | X | | | | |
| 9 - 10 | | | X | | | | | | | |
| 11 - 12 | | | | X | X | | | | | |

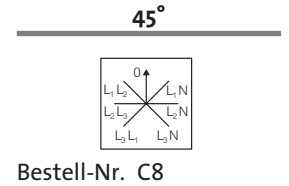

► UMSCHALTER FÜR ASYNCHRON-DREHSTROMMOTOREN

STERN-DREIECK-SCHALTER FÜR 1 DREHRICHTUNG UND 1 DREHZAHL

SCHALTWINKEL

| Anz. Kontakte | Stellungen | | | | | | Anz. Kontakte | Anschlussklemmen + Verbindungen | Referenz Schaltbild | Preis-Code Schaltbild |
|---------------|------------|---|---|---|---|---|---------------|---------------------------------|---------------------|-----------------------|
| | 0 | Y | Δ | - | - | - | | | | |
| 1 - 2 | X | X | | | | | | 9551 | Ao8Z | |
| 3 - 4 | | X | | | | | | | | |
| 5 - 6 | X | X | | | | | | | | |
| 7 - 8 | X | X | | | | | | | | |
| 9 - 10 | | X | | | | | | | | |
| 11 - 12 | | X | | | | | | | | |
| 13 - 14 | X | X | | | | | | | | |
| 15 - 16 | X | X | | | | | | | | |

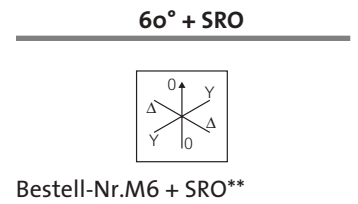
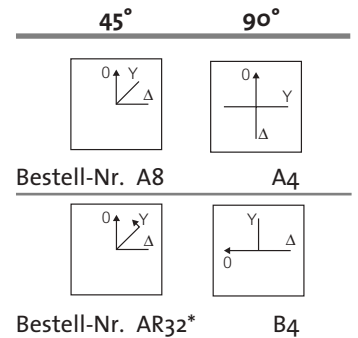

* Y652, PR12
Y639, PR17 → 26
Y640, PR40 → 160

** Y649, PR12
Y642, PR17 → 26
Y643, PR40 → 160

Nockenschalter zum Zusammenstellen

► SCHALTER FÜR ASYNCHRON-DREHSTROMMOTOREN

STERN-DREIECK-SCHALTER FÜR 2 DREHRICHTUNGEN

| Anz. Kontakte | AV Stellungen o: Y Δ - - - Δ: Y | AR Stellungen - - - - - Δ: Y | Anz. Kontakte | Anschlussklemmen + Verbindungen | Referenz Schaltbild | Preis-Code Schaltbild |
|---------------|------------------------------------|---------------------------------|---------------|---------------------------------|---------------------|-----------------------|
| 1 - 2 | X: X: | | 10 | | 9153 | A10Z |
| 3 - 4 | | X: X | | | | |
| 5 - 6 | | X: X | | | | |
| 7 - 8 | X: X: | | | | | |
| 9 - 10 | X: X: | X: X | | | | |
| 11 - 12 | X: | X: | | | | |
| 13 - 14 | X | X | | | | |
| 15 - 16 | X | X | | | | |
| 17 - 18 | X: X: | X: X | | | | |
| 19 - 20 | X: X: | X: X | | | | |

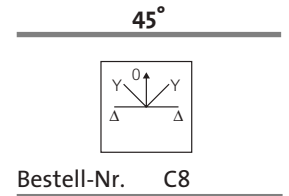

DREHRICHTUNGSSCHALTER MIT 0-STELLUNG FÜR 1 DREHZAHL MIT 1 WICKLUNG Δ ODER Y

SCHALTWINKEL

| Anz. Kontakte | Stellungen o: AV - - - - - AR | Anz. Kontakte | Anschlussklemmen + Verbindungen | Referenz Schaltbild | Preis-Code Schaltbild |
|---------------|----------------------------------|---------------|---------------------------------|---------------------|-----------------------|
| 1 - 2 | | 5 | | 9151 | A05Z |
| 3 - 4 | X | | | | |
| 5 - 6 | X | | | | |
| 7 - 8 | | | | | |
| 9 - 10 | X | | | | |

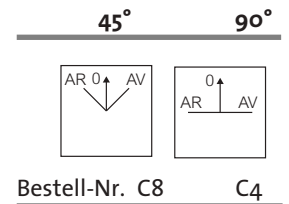

Nockenschalter zum Zusammenstellen

► SCHALTER FÜR ASYNCHRON-DREHSTROMMOTOREN

DREIECK-DOPPELSTERN-SCHALTER, 1 DREHRICHTUNG FÜR 2 DREHZAHLEN (Dahlander) (nicht geeignet als Läufer)

SCHALTWINKEL

| Anz. Kontakte | Stellungen | | | | | | Anz. Kontakte | Anschlussklemmen + Verbindungen | Referenz Schaltbild | Preis-Code Schaltbild |
|---------------|------------|----|---|---|---|---|---------------|---------------------------------|---------------------|-----------------------|
| | PV | GV | - | - | - | - | | | | |
| 1 - 2 | X | | | | | | | 9354 | Ao8Z | |
| 3 - 4 | | X | | | | | | | | |
| 5 - 6 | | | X | | | | | | | |
| 7 - 8 | X | | | | | | | | | |
| 9 - 10 | | X | | | | | | | | |
| 11 - 12 | | | X | | | | | | | |
| 13 - 14 | X | | | | | | | | | |
| 15 - 16 | | X | | | | | | | | |

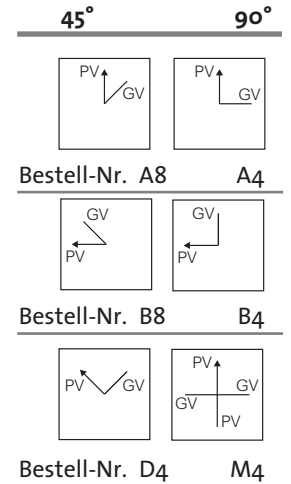

POLUMSCHALTER Δ-YY, 1 DREHRICHTUNG FÜR 2 DREHZAHLEN (Dahlander)

SCHALTWINKEL

| Anz. Kontakte | Stellungen | | | | | | Anz. Kontakte | Anschlussklemmen + Verbindungen | Referenz Schaltbild | Preis-Code Schaltbild |
|---------------|------------|----|----|---|---|---|---------------|---------------------------------|---------------------|-----------------------|
| | o | PV | GV | - | - | - | | | | |
| 1 - 2 | | X | | | | | | 9552 | Ao8Z | |
| 3 - 4 | | | X | | | | | | | |
| 5 - 6 | | | | X | | | | | | |
| 7 - 8 | | X | | | | | | | | |
| 9 - 10 | | | X | | | | | | | |
| 11 - 12 | | | | X | | | | | | |
| 13 - 14 | X | | | | | | | | | |
| 15 - 16 | | | X | | | | | | | |

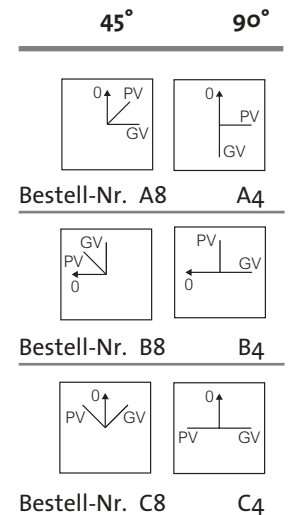

Nockenschalter zum Zusammenstellen

► SCHALTER FÜR ASYNCHRON-DREHSTROMMOTOREN

WENDE-POLUMSCHALTER, 2 DREHRICHTUNGEN FÜR 2 DREHZAHLEN (Dahlanderschaltung)

SCHALTWINKEL

| Anz. Kontakte | AV-Schaltstellungen AR o: PV; GV: - - - - GV: PV | Anz. Kontakte | Anschlussklemmen + Verbindungen | Referenz Schaltbild | Preis-Code Schaltbild |
|---------------|---|---------------|---------------------------------|---------------------|-----------------------|
| 1 - 2 | X-X | 12 | | 9154 | A12Z |
| 3 - 4 | | | | | |
| 5 - 6 | | | | | |
| 7 - 8 | X-X | | | | |
| 9 - 10 | X | | | | |
| 11 - 12 | X | | | | |
| 13 - 14 | X | | | | |
| 15 - 16 | X | | | | |
| 17 - 18 | X | | | | |
| 19 - 20 | X | | | | |
| 21 - 22 | X | | | | |
| 23 - 24 | X | | | | |

45°

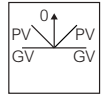

Bestell-Nr. C8

UMSCHALTER 1 DREHRICHTUNG FÜR 2 DREHZAHLEN, 2 GETRENNTE WICKLUNGEN ΔA, ΔB

SCHALTWINKEL

| Anz. Kontakte | Stellungen o: PV; GV: - - - - | Anz. Kontakte | Anschlussklemmen + Verbindungen | Referenz Schaltbild | Preis-Code Schaltbild |
|---------------|----------------------------------|---------------|---------------------------------|---------------------|-----------------------|
| 1 - 2 | X | 8 | | 9553 | Ao8Z |
| 3 - 4 | X | | | | |
| 5 - 6 | X | | | | |
| 7 - 8 | X | | | | |
| 9 - 10 | X | | | | |
| 11 - 12 | X | | | | |
| 13 - 14 | X | | | | |
| 15 - 16 | X | | | | |

45°

90°

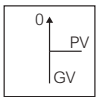
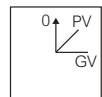

Bestell-Nr. A8

A4

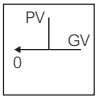
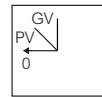

Bestell-Nr. B8

B4

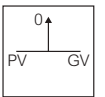
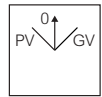

Bestell-Nr. C8

C4

Nockenschalter zum Zusammenstellen

► SCHALTER FÜR ASYNCHRON-DREHSTROMMOTOREN

UMSCHALTER 2 DREHRICHTUNG FÜR 2 DREHZAHLEN, 2 GETRENNTE WICKLUNGEN ΔA, ΔB

SCHALTWINKEL

| Anz. Kontakte | AV Stellungen | | | | AR | | Anz. Kontakte | Anschlussklemmen + Verbindungen | Referenz Schaltbild | Preis-Code Schaltbild |
|---------------|---------------|----|----|---|----|----|---------------|---------------------------------|---------------------|-----------------------|
| | o | PV | GV | - | - | GV | | | | |
| 1 - 2 | X | X | | | | | 12 | | 9156 | A12Z |
| 3 - 4 | | | | | X | X | | | | |
| 5 - 6 | | | | | X | X | | | | |
| 7 - 8 | X | X | | | | | | | | |
| 9 - 10 | X | | | | | X | | | | |
| 11 - 12 | X | | | | | X | | | | |
| 13 - 14 | | X | | | X | X | | | | |
| 15 - 16 | | X | | | X | X | | | | |
| 17 - 18 | X | | | | | X | | | | |
| 19 - 20 | X | | | | | X | | | | |
| 21 - 22 | X | | | | | X | | | | |
| 23 - 24 | X | | | | | X | | | | |

45°

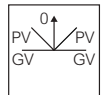

Bestell-Nr. C8

UMSCHALTER 2 DREHRICHTUNGEN FÜR 2 DREHZAHLEN, 2 GETRENNTE WICKLUNGEN YA, YB

SCHALTWINKEL

| Anz. Kontakte | AV Stellungen | | | | AR | | Anz. Kontakte | Anschlussklemmen + Verbindungen | Referenz Schaltbild | Preis-Code Schaltbild |
|---------------|---------------|----|----|---|----|----|---------------|---------------------------------|---------------------|-----------------------|
| | o | PV | GV | - | - | GV | | | | |
| 1 - 2 | X | X | | | | | 10 | | 9163 | A10Z |
| 3 - 4 | | | | | X | X | | | | |
| 5 - 6 | | | | | X | X | | | | |
| 7 - 8 | X | X | | | | | | | | |
| 9 - 10 | X | | | | | X | | | | |
| 11 - 12 | X | | | | | X | | | | |
| 13 - 14 | | X | | | X | X | | | | |
| 15 - 16 | | X | | | X | X | | | | |
| 17 - 18 | X | | | | | X | | | | |
| 19 - 20 | X | | | | | X | | | | |

45°

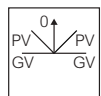

Bestell-Nr. C8

Für Funktion Motor mit 1 Drehzahl siehe Seite 210, Referenz Schaltbild 2203, Preis-Code Schaltbild Ao6Z

Nockenschalter zum Zusammenstellen

► MOTORSCHALTER - GLEICHSTROM ODER EINPHASIG

POLWENDER ODER PHASENUMSCHALTER MIT 0-STELLUNG (Gleichstrom)

SCHALTWINKEL

| Anz. Kontakte | Stellungen | | | | | | | Anz. Kontakte | Anschlussklemmen + Verbindungen | Referenz Schaltbild | Preis-Code Schaltbild |
|---------------|------------|---|---|---|---|---|---|---------------|---------------------------------|---------------------|-----------------------|
| | 0 | 1 | 2 | - | - | - | - | | | | |
| 1 - 2 | X | | | | | | | | 9051 | Ao4Z | |
| 3 - 4 | | X | | | | | | | | | |
| 5 - 6 | | | X | | | | | | | | |
| 7 - 8 | | | | X | | | | | | | |

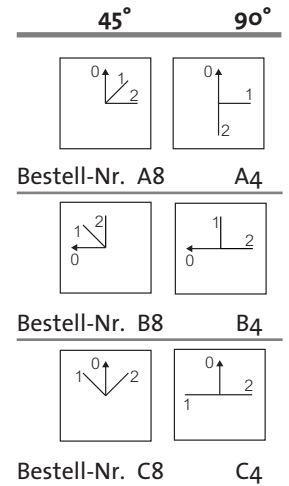

DREHRICHTUNGSSCHALTER MIT 0-STELLUNG FÜR 1 DREHZAHL - MOTOR EINPHASIG, MIT KONDENSATOR (4 DRÄHTE)

SCHALTWINKEL

| Anz. Kontakte | Stellungen | | | | | | | Anz. Kontakte | Anschlussklemmen + Verbindungen | Referenz Schaltbild | Preis-Code Schaltbild |
|---------------|------------|----|---|---|---|---|----|---------------|---------------------------------|---------------------|-----------------------|
| | 0 | AV | - | - | - | - | AR | | | | |
| 1 - 2 | X | | | | | | X | | 9057C8 | Ao6Z | |
| 3 - 4 | | X | | | | | X | | | | |
| 5 - 6 | | | X | | | | X | | | | |
| 7 - 8 | | | | | | | X | | | | |
| 9 - 10 | | | | | | | X | | | | |
| 11 - 12 | | X | | | | | | | | | |

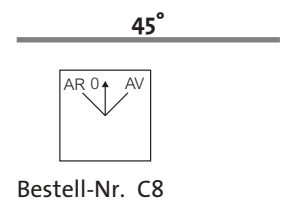

Nockenschalter zum Zusammenstellen

► SCHALTER FÜR WIDERSTANDSCHALTUNGEN - 2 WIDERSTÄNDE

2 WIDERSTÄNDE MIT GEMEINSAMEM ANSCHLUSSPUNKT - BIPOLARE AUSSCHALTUNG

SCHALTWINKEL

| Anz. Kontakte | Stellungen | Anz. Kontakte | Anschlussklemmen + Verbindungen | Referenz Schaltbild | Preis-Code Schaltbild | | | | | | | | | | |
|---------------|--------------------------------------|---------------|--|---------------------|-----------------------|---|-----|---|----------------|---|----------------|---|--------------------------------------|--|--|
| | o 1 2 3 - - - - | | | | | | | | | | | | | | |
| 1 - 2 | X X | 4 | | 7202 | Ao4Z | | | | | | | | | | |
| 3 - 4 | X | | | | | | | | | | | | | | |
| 5 - 6 | X X | | | | | | | | | | | | | | |
| 7 - 8 | X | | | | | | | | | | | | | | |
| St. | | | <table border="0"> <tr> <td>a</td> <td>b</td> </tr> <tr> <td>o</td> <td>Aus</td> </tr> <tr> <td>1</td> <td>R₁</td> </tr> <tr> <td>2</td> <td>R₂</td> </tr> <tr> <td>3</td> <td>R₁+R₂ Serie</td> </tr> </table> | a | b | o | Aus | 1 | R ₁ | 2 | R ₂ | 3 | R ₁ +R ₂ Serie | | |
| a | b | | | | | | | | | | | | | | |
| o | Aus | | | | | | | | | | | | | | |
| 1 | R ₁ | | | | | | | | | | | | | | |
| 2 | R ₂ | | | | | | | | | | | | | | |
| 3 | R ₁ +R ₂ Serie | | | | | | | | | | | | | | |

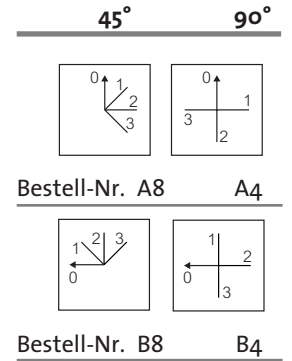

2 WIDERSTÄNDE MIT GEMEINSAMEM ANSCHLUSSPUNKT - BIPOLARE AUSSCHALTUNG

SCHALTWINKEL

| Anz. Kontakte | Stellungen | Anz. Kontakte | Anschlussklemmen + Verbindungen | Referenz Schaltbild | Preis-Code Schaltbild | | | | | | | | | | |
|---------------|--------------------------------------|---------------|---|---------------------|-----------------------|---|-----|---|--------------------------------------|---|----------------|---|-----------------------------------|--|--|
| | o 1 2 3 - - - - | | | | | | | | | | | | | | |
| 1 - 2 | X X X | 4 | | 7204 | Ao4Z | | | | | | | | | | |
| 3 - 4 | X | | | | | | | | | | | | | | |
| 5 - 6 | X X | | | | | | | | | | | | | | |
| 7 - 8 | X | | | | | | | | | | | | | | |
| St. | | | <table border="0"> <tr> <td>a</td> <td>b</td> </tr> <tr> <td>o</td> <td>Aus</td> </tr> <tr> <td>1</td> <td>R₁+R₂ Serie</td> </tr> <tr> <td>2</td> <td>R₁</td> </tr> <tr> <td>3</td> <td>R₁+R₂ //</td> </tr> </table> | a | b | o | Aus | 1 | R ₁ +R ₂ Serie | 2 | R ₁ | 3 | R ₁ +R ₂ // | | |
| a | b | | | | | | | | | | | | | | |
| o | Aus | | | | | | | | | | | | | | |
| 1 | R ₁ +R ₂ Serie | | | | | | | | | | | | | | |
| 2 | R ₁ | | | | | | | | | | | | | | |
| 3 | R ₁ +R ₂ // | | | | | | | | | | | | | | |

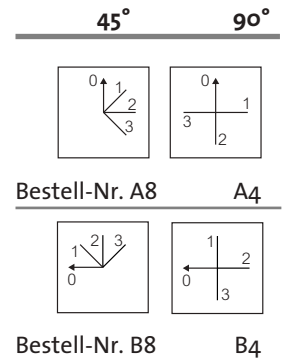

FUNKTION : 2 WIDERSTÄNDE OHNE GEMEINSAMEN ANSCHLUSSPUNKT - BIPOLARE AUSSCHALTUNG

SCHALTWINKEL

| Anz. Kontakte | Stellungen | Anz. Kontakte | Anschlussklemmen + Verbindungen | Referenz Schaltbild | Preis-Code Schaltbild | | | | | | | | | |
|---------------|-----------------------------------|---------------|---|---------------------|-----------------------|-----|---|----------------|---|----------------|---|-----------------------------------|--|--|
| | o 1 2 3 - - - - | | | | | | | | | | | | | |
| 1 - 2 | X X | 4 | | 7207 | Ao4Z | | | | | | | | | |
| 3 - 4 | X X | | | | | | | | | | | | | |
| 5 - 6 | X X | | | | | | | | | | | | | |
| 7 - 8 | X X | | | | | | | | | | | | | |
| St. | | | <table border="0"> <tr> <td>Funktion</td> </tr> <tr> <td>o</td> <td>Aus</td> </tr> <tr> <td>1</td> <td>R₁</td> </tr> <tr> <td>2</td> <td>R₂</td> </tr> <tr> <td>3</td> <td>R₁+R₂ //</td> </tr> </table> | Funktion | o | Aus | 1 | R ₁ | 2 | R ₂ | 3 | R ₁ +R ₂ // | | |
| Funktion | | | | | | | | | | | | | | |
| o | Aus | | | | | | | | | | | | | |
| 1 | R ₁ | | | | | | | | | | | | | |
| 2 | R ₂ | | | | | | | | | | | | | |
| 3 | R ₁ +R ₂ // | | | | | | | | | | | | | |

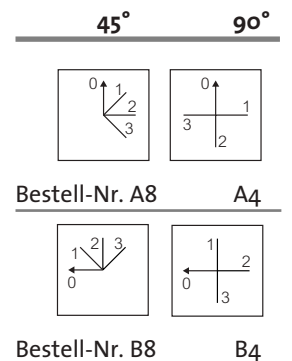

Nockenschalter zum Zusammenstellen

► SCHALTER FÜR WIDERSTANDSCHALTUNGEN - 3 WIDERSTÄNDE

3 WIDERSTÄNDE OHNE GEMEINSAMEN ANSCHLUSSPUNKT - BIPOLARE AUSSCHALTUNG

SCHALTWINKEL

| Anz. Kontakte | Stellungen | | | | | | Anz. Kontakte | Anschlussklemmen + Verbindungen | Referenz Schaltbild | Preis-Code Schaltbild |
|---------------|------------|---|---|---|---|---|---------------|---------------------------------|---------------------|-----------------------|
| | o | 1 | 2 | 3 | - | - | | | | |
| 1 - 2 | X | X | X | | | | | 7211 | Ao6Z | |
| 3 - 4 | | X | X | | | | | | | |
| 5 - 6 | | | X | X | | | | | | |
| 7 - 8 | X | X | X | | | | | | | |
| 9 - 10 | | X | X | X | | | | | | |
| 11 - 12 | | | X | | | | | | | |

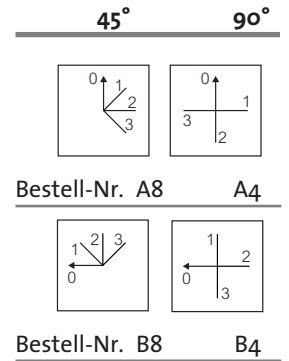

3 WIDERSTÄNDE - 3-PHASEN-STROMKREIS - TOTALE AUSSCHALTUNG IN 0-STELLUNG

SCHALTWINKEL

| Anz. Kontakte | Stellungen | | | | | | Anz. Kontakte | Anschlussklemmen + Verbindungen | Referenz Schaltbild | Preis-Code Schaltbild |
|---------------|------------|---|---|---|---|---|---------------|---------------------------------|---------------------|-----------------------|
| | o | 1 | 2 | 3 | - | - | | | | |
| 1 - 2 | X | X | X | | | | | 7607 | Ao4Z | |
| 3 - 4 | | X | X | | | | | | | |
| 5 - 6 | X | X | X | | | | | | | |
| 7 - 8 | | X | X | | | | | | | |

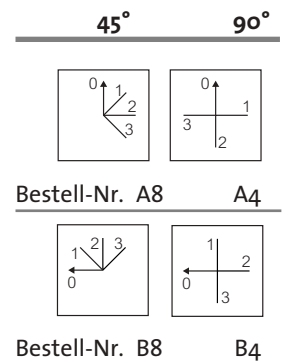

Nockenschalter zum Zusammenstellen

► CODIERSCHALTER

BCD-CODE MIT 0-STELLUNG

SCHALTWINKEL

| Anz. Kontakte | Stellungen | Anz. Kontakte | Anschlussklemmen + Verbindungen | Referenz Schaltbild | Preis-Code Schaltbild |
|---------------|---------------------------|---------------|---------------------------------|---------------------|-----------------------|
| | 0 1 2 3 4 5 6 7 8 9 10 11 | | | | |
| 1 - 2 | X X X X X X | 4 | | 6501 | Ao4Z |
| 3 - 4 | X-X X-X X-X | | | | |
| 5 - 6 | X-X | | | | |
| 7 - 8 | X-X | | | | |

30°

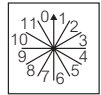

Bestell-Nr. A1

BCD-CODE OHNE 0-STELLUNG

SCHALTWINKEL

| Anz. Kontakte | Stellungen | Anz. Kontakte | Anschlussklemmen + Verbindungen | Referenz Schaltbild | Preis-Code Schaltbild |
|---------------|----------------------------|---------------|---------------------------------|---------------------|-----------------------|
| | 1 2 3 4 5 6 7 8 9 10 11 12 | | | | |
| 1 - 2 | X X X X X X | 4 | | 6502 | Ao4Z |
| 3 - 4 | X-X X-X X-X | | | | |
| 5 - 6 | X-X | | | | |
| 7 - 8 | X-X | | | | |

30°

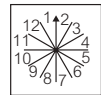

Bestell-Nr. A1

BCD-CODE 0 BIS 9 (komplette Drehung möglich)

SCHALTWINKEL

| Anz. Kontakte | Stellungen | Anz. Kontakte | Anschlussklemmen + Verbindungen | Referenz Schaltbild | Preis-Code Schaltbild |
|---------------|-------------------------|---------------|---------------------------------|---------------------|-----------------------|
| | 0 1 2 3 4 5 6 7 8 9 - - | | | | |
| 1 - 2 | X X X X X | 4 | | 6503 | Ao4Z |
| 3 - 4 | X-X X-X | | | | |
| 5 - 6 | X-X | | | | |
| 7 - 8 | X-X | | | | |

30°

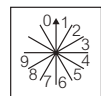

Bestell-Nr. A1

Nockenschalter zum Zusammenstellen

► CODIERSCHALTER

BCD-CODE 0 BIS 9 (komplette Drehung möglich)

SCHALTWINKEL

| Anz. Kontakte | Stellungen | | | | | | | | | | Anz. Kontakte | Anschlussklemmen + Verbindungen | Referenz Schaltbild | Preis-Code Schaltbild | |
|---------------|------------|---|-----|---|-----|-----|---|---|---|---|---------------|---------------------------------|---------------------|-----------------------|------|
| | 0 | 1 | 2 | 3 | 4 | 5 | 6 | 7 | 8 | 9 | | | | | - |
| 1 - 2 | X | X | X | X | X | | | | | | | 4 | | 6504 | Ao4Z |
| 3 - 4 | X-X | | X-X | | X-X | | | | | | | | | | |
| 5 - 6 | X | X | | | | X-X | | | | | | | | | |
| 7 - 8 | X | | | | | | X | | | | | | | | |

30°

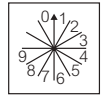

Bestell-Nr. A1

BCD-CODE 0 BIS 9 + BCD-CODE (komplette Drehung möglich)

SCHALTWINKEL

| Anz. Kontakte | Stellungen | | | | | | | | | | Anz. Kontakte | Anschlussklemmen + Verbindungen | Referenz Schaltbild | Preis-Code Schaltbild | |
|---------------|------------|-----|-----|-----|-----|-----|-----|---|---|---|---------------|---------------------------------|---------------------|-----------------------|------|
| | 0 | 1 | 2 | 3 | 4 | 5 | 6 | 7 | 8 | 9 | | | | | - |
| 1 - 2 | X | X | X | X | X | | | | | | | 8 | | 6505 | Ao8Z |
| 3 - 4 | | X-X | | X-X | | | | | | | | | | | |
| 5 - 6 | | | X | X | | | | | | | | | | | |
| 7 - 8 | | | | | | | X-X | | | | | | | | |
| 9 - 10 | X | X | X | X | X | | | | | | | | | | |
| 11 - 12 | X-X | | X-X | | X-X | | | | | | | | | | |
| 13 - 14 | X | X | | | | X-X | | | | | | | | | |
| 15 - 16 | X | | | | | | X | | | | | | | | |

30°

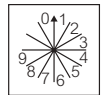





Bestell-Nr. A1

Nockenschalter zum Zusammenstellen

Um einen Nockenschalter zu bestellen, müssen Sie unbedingt fünf Punkte beachten (siehe Übersicht Seite 126).
 Miniaturschalter werden nur in gängigen Zusammenstellungen angeboten.

► III - AUSWAHL AN BEFESTIGUNGSARTEN

| FUNKTIONEN | Abbildung | Seite |
|---|---|---|
| ► Fronteinbau Zwischenachse mit 2 Schrauben 30 oder 50 mm mit zwei- oder Vierlochbefestigung Zwischenachse mit 2 Schrauben 35 oder 36, 48, 54, 68 mm mit zwei- oder Vierlochbefestigung |  | 250 250 250 |
| ► Fronteinbau mit Zentralbefestigung 22 mm Mit Frontplatte und Knebel Mit Schlüsselvorsatz Mit Knebelvorsatz |  | 251 251 251 252 |
| ► Fronteinbau mit Zentralbefestigung 30 mm Einblock mit Knebel Einblock mit Schlüssel |  | 253 253 253 |
| ► Verteilereinbau Zwischenachse 48 oder 68 mit Vierlochbefestigung 48 oder 68 mm Auf DIN-Normschiene |  | 254 254 254 |
| ► Abmessungen Fronteinbau und Verteileranbau (E und S) Fronteinbau (EZ) Zentralbefestigung Ø 22 (E N48MD50) Zentralbefestigung Ø 22 (E C21XXXX) Zentralbefestigung Ø 30 (E 30PN) Zentralbefestigung Ø 30 (E 30C) Verteilereinbau DIN-Normschiene (SX) | | 255 255 257 259 259 260 261 262 |

Nockenschalter zum Zusammenstellen

Abmessungen (Seite 255)

FRONTEINBAU

ZWISCHENACHSE MIT 2 SCHRAUBEN 30 ODER 50 MIT ZWEILOCHBEFESTIGUNG 30 ODER 50 MM

Bestell-Nr.

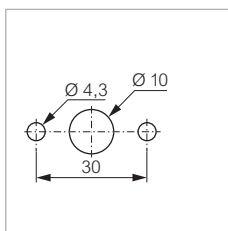

Für PR 12 bis PR 160

Preis-Code

| | | |
|-------|---|---|
| PR 12 | - | E |
| PR 17 | - | E |
| PR 21 | - | E |
| PR 26 | - | E |

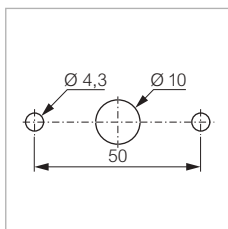

| | | |
|--------|---|---|
| PR 40 | - | E |
| PR 63 | - | E |
| PR 125 | - | E |
| PR 160 | - | E |

Ausführung mit Zwangsprofil, Buchstaben D an die Referenz anhängen (ED)

ZWISCHENACHSE MIT 2 SCHRAUBEN 35 ODER □ 36, 48, 54 ODER 68 MIT ZWEI- ODER VIERLOCHBEFESTIGUNG

Bestell-Nr.

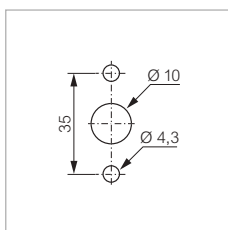

Für PR 12 bis PR 160

Preis-Code

Zwischenachse 35

| | | |
|-------|------|------|
| PR 12 | Y533 | EZ35 |
| PR 17 | Y523 | EZ35 |
| PR 21 | Y524 | EZ35 |
| PR 26 | Y525 | EZ35 |

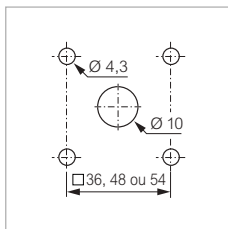

Zwischenachse □ 36, 48 oder 54 (siehe Ende Bestellnummer)

| | | |
|-------|------|----------------|
| PR 12 | Y654 | EZ36 |
| PR 17 | Y523 | EZ36 ODER EZ48 |
| PR 21 | Y524 | EZ36 ODER EZ48 |
| PR 26 | Y525 | EZ36 ODER EZ54 |

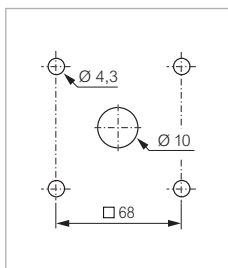

Zwischenachse □ 68

| | | |
|--------|------|------|
| PR 40 | Y527 | EZ68 |
| PR 63 | Y528 | EZ68 |
| PR 125 | Y531 | EZ68 |
| PR 160 | Y532 | EZ68 |

Ausführung mit Zwangsprofil, Buchstaben D an die Referenz anhängen (Beispiel: EZD35)

Nockenschalter zum Zusammenstellen

Abmessungen (Seite 259)

► ZENTRALBEFESTIGUNG Ø 22

MIT FRONTPLATTE UND KNEBEL

Für PR 12

Bestell-Nr.

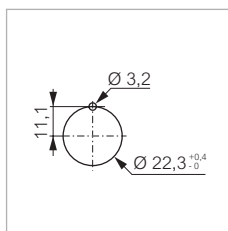

Max. zulässige Anzahl Kontakte: 12

Preis-Code

Frontplatte □ 48 mit Knebel
Frontplatte □ 48 mit Knebel
und Alu-Beschriftungsschild

N48MD50
N480MD50

N48MD50
N480MD50

MIT SCHLÜSSELVORSATZ

Für PR 12

Bestell-Nr.

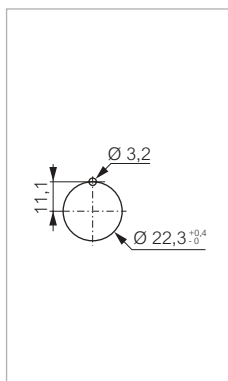

Max. zulässige Anzahl Kontakte: 8
Einlegeschild kann verwendet werden (Seite 281)

Preis-Code

Schloss 90/45° für Achse □ 5 mm

Mit Schlüssel 455 abziehbar in:

1-3-5-7
3-7
1-5
2-4-6-8
2-6
4-8



C21RC00
C21RD00
C21RE00
C21RF00
C21RG00
C21RH00

C21RC00
C21RD00
C21RE00
C21RF00
C21RG00
C21RH00

Frontplatte □ 48 mit Schlüssel 455 abziehbar in:

1-3-5-7
3-7
1-5
2-4-6-8
2-6
4-8

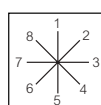

C21RC48
C21RD48
C21RE48
C21RF48
C21RG48
C21RH48

C21RC48
C21RD48
C21RE48
C21RF48
C21RG48
C21RH48

Schloss 60/30° für Achse □ 5 mm

Mit Schlüssel 455 abziehbar in:

1-3-5-7-9-11
1-7
3-9
5-11
2-4-6-8-10-12
4-10
2-8
6-12



C21RJ00
C21RK00
C21RQ00
C21RR00
C21RL00
C21RM00
C21RS00
C21RT00

C21RJ00
C21RK00
C21RQ00
C21RR00
C21RL00
C21RM00
C21RS00
C21RT00

Frontplatte □ 48 mit Schlüssel 455 abziehbar in:

1-3-5-7-9-11
1-7
3-7
5-11
2-4-6-8-10-12
4-10
2-8
6-12

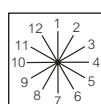

C21RJ48
C21RK48
C21RQ48
C21RR48
C21RL48
C21RM48
C21RS48
C21RT48

C21RJ48
C21RK48
C21RQ48
C21RR48
C21RL48
C21RM48
C21RS48
C21RT48

- Für andere Frontringe in der Bestellnummer den Preis-Code 21 ersetzen durch:

- 22 - schwarzer Kunststoff
- 23 - grauer Kunststoff
- 24 - Messing verchromt Hochglanz
- 25 - Kunststoff verchromt Hochglanz

Nockenschalter zum Zusammenstellen

Abmessungen (Seite 259)

► ZENTRALBEFESTIGUNG Ø 22

MIT KNEBEL

Für PR 12

Bestell-Nr.

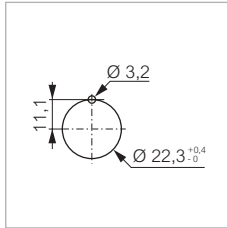

Max. zulässige Anzahl Kontakte: 12

Knebel

- Rot
- Grün
- Schwarz
- Grau

Preis-Code

- C21RA01
- C21RA02
- C21RA03
- C21RA08

- C21RA01
- C21RA02
- C21RA03
- C21RA08

Schwenkgriff

- Rot
- Grün
- Schwarz
- Grau

- C21RB01
- C21RB02
- C21RB03
- C21RB08

- C21RB01
- C21RB02
- C21RB03
- C21RB08

- Für andere Frontringe in der Bestellnummer den Preis-Code 21 ersetzen durch:

- 22 - schwarzer Kunststoff
- 23 - grauer Kunststoff
- 24 - Messing verchromt Hochglanz
- 25 - Kunststoff verchromt Hochglanz
- 26 - Alu matt erodiert

Nockenschalter zum Zusammenstellen

Abmessungen (Seite 260-261)

► ZENTRALBEFESTIGUNG Ø 30

EINBLOCK MIT KNEBEL

Bestell-Nr.

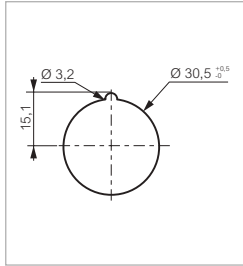

Der Schalterblock besteht aus:
 - 1 Vorsatz und 1 Frontring aus Kunststoff,
 die die Zentralbefestigung $\varnothing 30$ ermöglichen
 - kleiner Knebel grau/schwarz
 Max. zulässige Anzahl Kontakte: 24

Preis-Code

| | | |
|-------|-------|------|
| PR 17 | 302PN | 30PN |
| PR 21 | 303PN | 30PN |
| PR 26 | 304PN | 30PN |

Aufpreis für Frontring Messing verchromt (anstatt Kunststoff) Y644(1) **BITTE ANGEBEN**

(1) An Ende von Bestellnummer und Preis-Code anhängen

EINBLOCK MIT SCHLÜSSEL

Bestell-Nr.

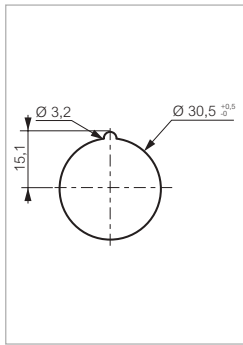

Der Schalterblock besteht aus:
 - 1 Vorsatz und 1 Frontring aus Kunststoff,
 die die Zentralbefestigung $\varnothing 30$ ermöglichen
 - 2 Standardschlüsseln 455 oder 1424, bitte genaue Angabe

Der Schlüssel dient als Betätigungselement.
 Der Schlüssel ist nie abziehbar:
 in den Stellungen 2-4-6-8
 Der Schlüssel ist normalerweise abziehbar:
 in den Stellungen 1-3-5-7
 Ausführung möglich, in der der Schlüssel in den Stellungen:
 1 + 5 oder 3 + 7 nicht abziehbar ist.
 Die gezahnte Seite des Schlüssels ist der Bezugspunkt für die Schalterstellung.

Max. zulässige Anzahl Kontakte: 8

Preis-Code

| | | | |
|-------|--|------|-----|
| PR 17 | | 30C2 | 30C |
| PR 21 | | 30C3 | 30C |
| PR 26 | | 30C4 | 30C |

Mit Aufpreis

| | |
|--|---------------|
| Schlüssel mit Kunststoffschale (empfohlen bei mehr als 4 Kontakten) Y646 | 30CM |
| Frontring aus Messing verchromt Y644(1) | BITTE ANGEBEN |
| Anderer Schlüssel (nicht 455 oder 1424) Y645(1) | BITTE ANGEBEN |

(1) An Ende von Bestellnummer und Preis-Code anhängen

Nockenschalter zum Zusammenstellen

Abmessungen (Seite 255)

► AUFBAUMONTAGE

ACHSE □ 48 ODER 68 MIT VIERLOCHBEFESTIGUNG 48 ODER 68 MM

Bestell-Nr.

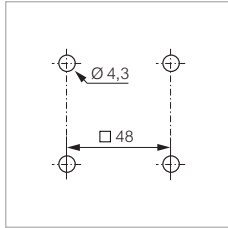

Für PR 12 bis PR 160

PR 12
PR 17
PR 21
PR 26

Preis-Code

| | |
|------|---|
| Y513 | S |
| Y503 | S |
| Y504 | S |
| Y505 | S |

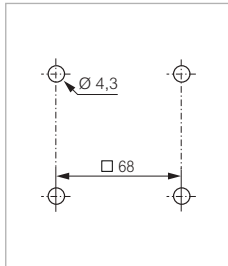

PR 40
PR 63
PR 125
PR 160

| | |
|------|---|
| Y507 | S |
| Y508 | S |
| Y511 | S |
| Y517 | S |

AUF DIN-NORMSCHIENE

Bestell-Nr.



Für PR 12 bis PR 26

Max. zulässige Anzahl
Kontakte: 8

PR 12
PR 17
PR 21
PR 26

Preis-Code

| | |
|------|----|
| Y553 | SX |
| Y543 | SX |
| Y544 | SX |
| Y545 | SX |

Nockenschalter zum Zusammenstellen

► ABMESSUNGEN

FRONTEINBAU UND VERTEILEREINBAU (E UND S)

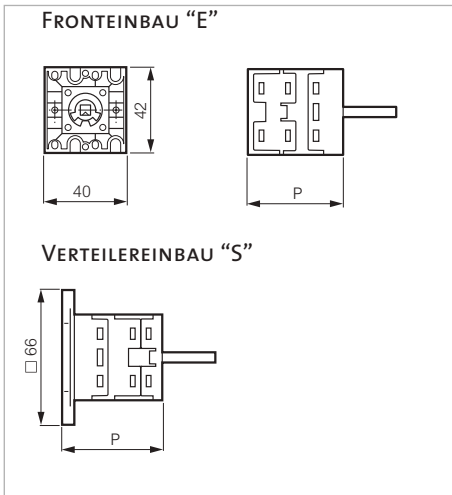

| PR 12 | Anz. Kontakte | Einbaumontage | Aufbaumontage |
|-------|---------------|---------------|---------------|
| | | P | P |
| | 1-2 | 36 | 42 |
| | 3-4 | 46 | 52 |
| | 5-6 | 56 | 62 |
| | 7-8 | 66 | 72 |
| | 9-10 | 76 | 82 |
| | 11-12 | 86 | 92 |
| | 13-14 | 122 | 128 |
| | 15-16 | 132 | 138 |
| | 17-18 | 142 | 148 |
| | 19-20 | 152 | 158 |
| | 21-22 | 162 | 168 |
| | 23-24 | 172 | 178 |

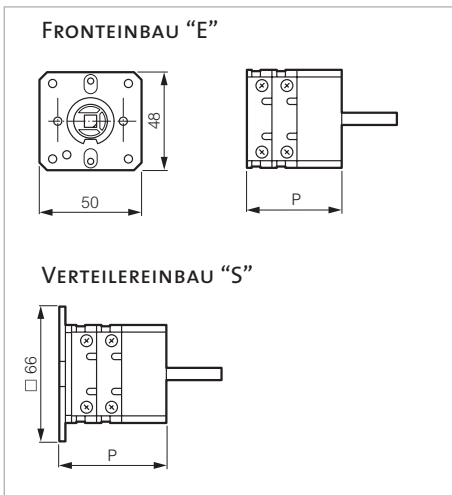

| PR 17/21 | Anz. Kontakte | Einbaumontage | Aufbaumontage |
|----------|---------------|---------------|---------------|
| | | P | P |
| | 1-2 | 33 | 39 |
| | 3-4 | 45 | 51 |
| | 5-6 | 57 | 63 |
| | 7-8 | 69 | 75 |
| | 9-10 | 81 | 87 |
| | 11-12 | 93 | 99 |
| | 13-14 | 105 | 111 |
| | 15-16 | 117 | 123 |
| | 17-18 | 129 | 135 |
| | 19-20 | 141 | 147 |
| | 21-22 | 153 | 159 |
| | 23-24 | 165 | 171 |

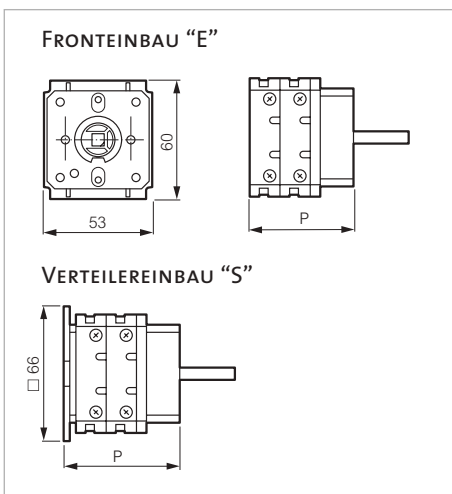

| PR 26 | Anz. Kontakte | Einbaumontage | Aufbaumontage |
|-------|---------------|---------------|---------------|
| | | P | P |
| | 1-2 | 36 | 42 |
| | 3-4 | 51 | 57 |
| | 5-6 | 66 | 72 |
| | 7-8 | 81 | 87 |
| | 9-10 | 96 | 102 |
| | 11-12 | 111 | 117 |
| | 13-14 | 126 | 132 |
| | 15-16 | 141 | 147 |
| | 17-18 | 156 | 162 |
| | 19-20 | 171 | 177 |
| | 21-22 | 186 | 192 |
| | 23-24 | 201 | 207 |

Nockenschalter zum Zusammenstellen

► ABMESSUNGEN

FRONTEINBAU UND VERTEILEREINBAU (E UND S)

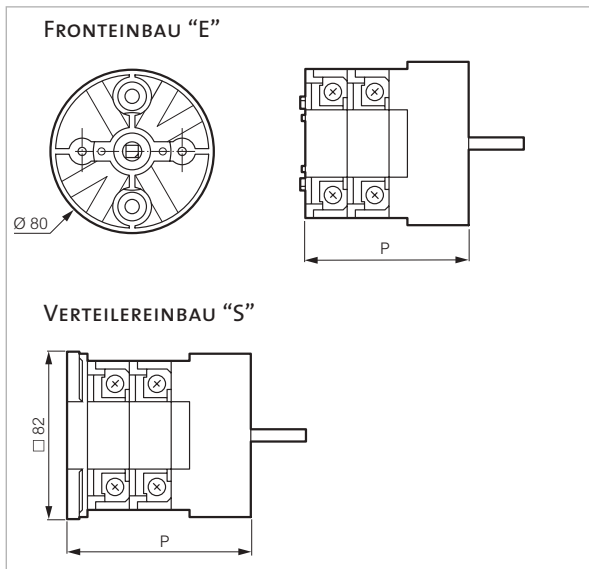

PR 40/63

| Anz. Kontakte | Einbaumontage P | Aufbaumontage P |
|---------------|--------------------|--------------------|
| 1-2 | 60 | 70 |
| 3-4 | 80 | 90 |
| 5-6 | 100 | 110 |
| 7-8 | 120 | 130 |
| 9-10 | 140 | 150 |
| 11-12 | 160 | 170 |
| 13-14 | 180 | 190 |
| 15-16 | 200 | 210 |
| 17-18 | 220 | 230 |
| 19-20 | 240 | 250 |
| 21-22 | 260 | 270 |
| 23-24 | 280 | 290 |

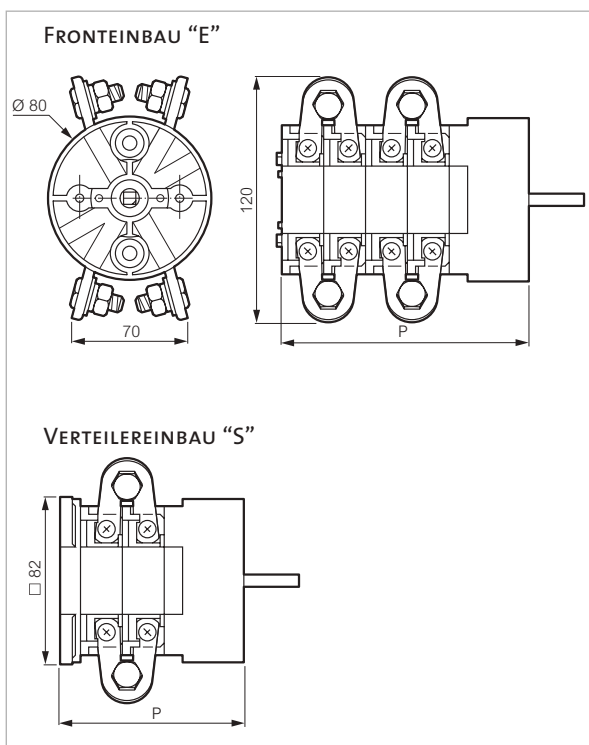

PR 125/160

| Anz. Kontakte | Einbaumontage P | Aufbaumontage P |
|---------------|--------------------|--------------------|
| 1-2 | 80 | 90 |
| 3-4 | 120 | 130 |
| 5-6 | 160 | 170 |
| 7-8 | 200 | 210 |
| 9-10 | 240 | 250 |
| 11-12 | 280 | 290 |

Nockenschalter zum Zusammenstellen

► ABMESSUNGEN

FRONTEINBAU (EZ)

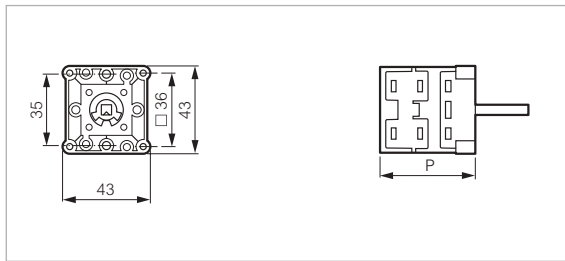

PR 12

| Anz. Kontakte | P |
|---------------|-----|
| 1-2 | 36 |
| 3-4 | 46 |
| 5-6 | 56 |
| 7-8 | 66 |
| 9-10 | 76 |
| 11-12 | 86 |
| 13-14 | 122 |
| 15-16 | 132 |
| 17-18 | 142 |
| 19-20 | 152 |
| 21-22 | 162 |
| 23-24 | 172 |

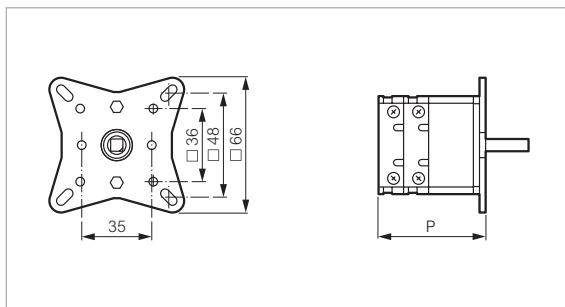

PR 17/21

| | |
|-------|-----|
| 1-2 | 39 |
| 3-4 | 51 |
| 5-6 | 63 |
| 7-8 | 75 |
| 9-10 | 87 |
| 11-12 | 99 |
| 13-14 | 111 |
| 15-16 | 123 |
| 17-18 | 135 |
| 19-20 | 147 |
| 21-22 | 159 |
| 23-24 | 171 |

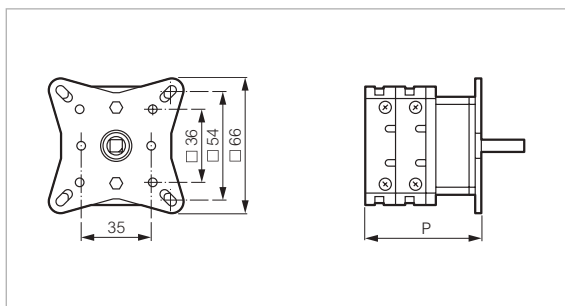

PR 26

| | |
|-------|-----|
| 1-2 | 42 |
| 3-4 | 57 |
| 5-6 | 72 |
| 7-8 | 87 |
| 9-10 | 102 |
| 11-12 | 117 |
| 13-14 | 132 |
| 15-16 | 147 |
| 17-18 | 162 |
| 19-20 | 177 |
| 21-22 | 192 |
| 23-24 | 207 |

Nockenschalter zum Zusammenstellen

► ABMESSUNGEN

FRONTEINBAU (EZ)

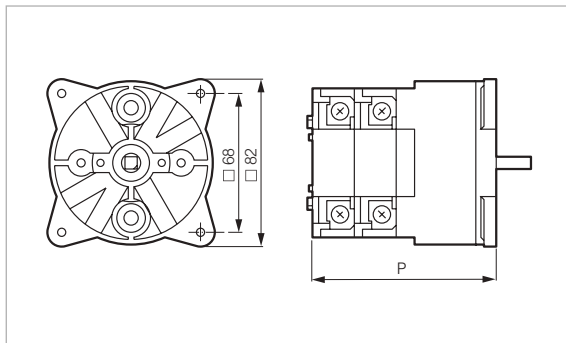

PR 40/63

| Anz. Kontakte | P |
|---------------|-----|
| 1-2 | 60 |
| 3-4 | 80 |
| 5-6 | 100 |
| 7-8 | 120 |
| 9-10 | 140 |
| 11-12 | 160 |
| 13-14 | 180 |
| 15-16 | 200 |
| 17-18 | 220 |
| 19-20 | 240 |
| 21-22 | 260 |
| 23-24 | 280 |

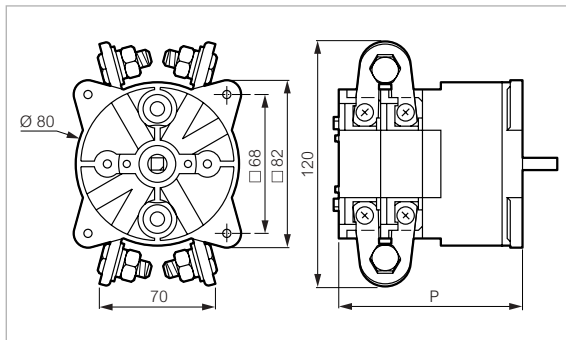

PR 125/160

| | |
|-------|-----|
| 1-2 | 80 |
| 3-4 | 120 |
| 5-6 | 160 |
| 7-8 | 200 |
| 9-10 | 240 |
| 11-12 | 280 |

Nockenschalter zum Zusammenstellen

► ABMESSUNGEN

ZENTRALBEFESTIGUNG Ø 22 (E N48MD50)

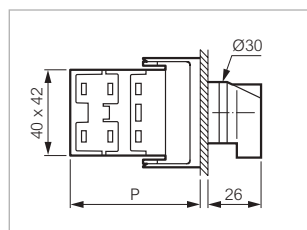

| PR 12 | Anz. Kontakte | P |
|-------|---------------|-----|
| | 1-2 | 51 |
| | 3-4 | 61 |
| | 5-6 | 71 |
| | 7-8 | 81 |
| | 9-10 | 91 |
| | 11-12 | 101 |

ZENTRALBEFESTIGUNG Ø 22 (E C21XXXX)

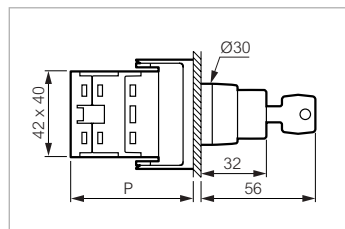

| PR 12 mit Schlüssel | Anz. Kontakte | P |
|---------------------|---------------|----|
| | 1-2 | 51 |
| | 3-4 | 61 |
| | 5-6 | 71 |
| | 7-8 | 81 |

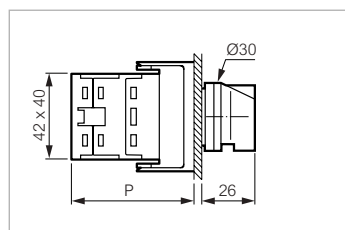

| mit Knebel/Schwenkgriff | Anz. Kontakte | P |
|-------------------------|---------------|-----|
| | 1-2 | 51 |
| | 3-4 | 61 |
| | 5-6 | 71 |
| | 7-8 | 81 |
| | 9-10 | 91 |
| | 11-12 | 101 |

Nockenschalter zum Zusammenstellen

► ABMESSUNGEN

ZENTRALBEFESTIGUNG Ø 30 (E 30PN)

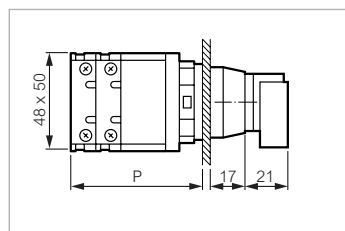

| PR 17/21 | Anz. Kontakte | P |
|----------|---------------|-------|
| | 1-2 | 47,5 |
| | 3-4 | 59,5 |
| | 5-6 | 71,5 |
| | 7-8 | 83,5 |
| | 9-10 | 95,5 |
| | 11-12 | 107,5 |
| | 13-14 | 119,5 |
| | 15-16 | 131,5 |
| | 17-18 | 143,5 |
| | 19-20 | 155,5 |
| | 21-22 | 167,5 |
| | 23-24 | 179,5 |

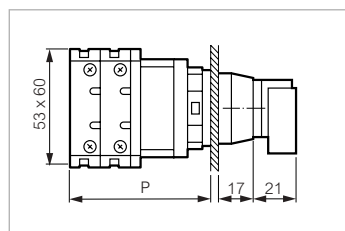

| PR 26 | Anz. Kontakte | P |
|-------|---------------|-------|
| | 1-2 | 50,5 |
| | 3-4 | 65,5 |
| | 5-6 | 80,5 |
| | 7-8 | 95,5 |
| | 9-10 | 110,5 |
| | 11-12 | 125,5 |
| | 13-14 | 140,5 |
| | 15-16 | 155,5 |
| | 17-18 | 170,5 |
| | 19-20 | 185,5 |
| | 21-22 | 200,5 |
| | 23-24 | 215,5 |

Nockenschalter zum Zusammenstellen

► ABMESSUNGEN

ZENTRALBEFESTIGUNG Ø 30 (E 30C)

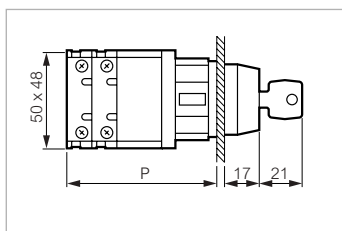

| PR 17/21 | Anz. Kontakte | P |
|----------|---------------|-------|
| | 1-2 | 56,5 |
| | 3-4 | 68,5 |
| | 5-6 | 80,5 |
| | 7-8 | 92,5 |
| | 9-10 | 104,5 |
| | 11-12 | 116,5 |
| | 13-14 | 128,5 |
| | 15-16 | 140,5 |
| | 17-18 | 152,5 |
| | 19-20 | 164,5 |
| | 21-22 | 176,5 |
| | 23-24 | 188,5 |

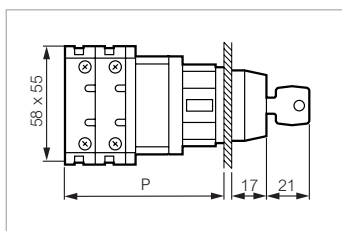

| PR 26 | Anz. Kontakte | P |
|-------|---------------|-------|
| | 1-2 | 59,5 |
| | 3-4 | 74,5 |
| | 5-6 | 89,5 |
| | 7-8 | 104,5 |
| | 9-10 | 119,5 |
| | 11-12 | 134,5 |
| | 13-14 | 149,5 |
| | 15-16 | 164,5 |
| | 17-18 | 179,5 |
| | 19-20 | 194,5 |
| | 21-22 | 209,5 |
| | 23-24 | 224,5 |

Nockenschalter zum Zusammenstellen

► ABMESSUNGEN

VERTEILEREINBAU AUF DIN-NORMSCHIENE (SX)

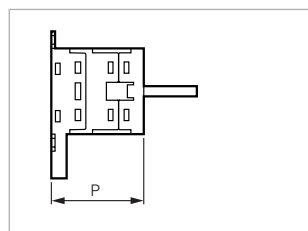

| PR 12 | Anz. Kontakte | P |
|-------|---------------|----|
| | 1-2 | 36 |
| | 3-4 | 46 |
| | 5-6 | 56 |
| | 7-8 | 66 |

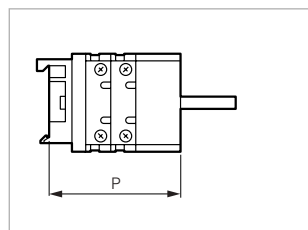

| PR 17/21 | Anz. Kontakte | P |
|----------|---------------|----|
| | 1-2 | 49 |
| | 3-4 | 61 |
| | 5-6 | 73 |
| | 7-8 | 85 |

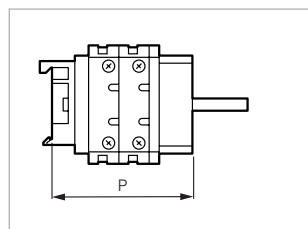









| PR 26 | Anz. Kontakte | P |
|-------|---------------|----|
| | 1-2 | 52 |
| | 3-4 | 67 |
| | 5-6 | 82 |
| | 7-8 | 97 |

Nockenschalter zum Zusammenstellen

Um einen Nockenschalter zu bestellen, müssen Sie unbedingt fünf Punkte beachten (siehe Übersicht Seite 126).
 Miniaturschalter werden nur in gängigen Zusammenstellungen angeboten.

▶ IV - AUSWAHL DER BAUFORM

| BAUFORMEN | | Seite |
|---|---|---------------------------------|
| ▶ Quadral Standard Mit quadratischer Frontplatte und Knebel PR 12 bis PR 160 |  | 264 264 |
| ▶ Quadral mit anderen Kombinationen Mit Frontplatte für PR 12 bis PR 160 Mit Knebeln für PR 12 bis PR 160 |  | 265 265 266 |
| ▶ Abschließbare Mit Frontplatte und Knebel für PR 12 bis PR 160 Zwischenbau-Ausführung ohne Türkupplung für PR 12 bis PR 160 |  | 267 267 268 |
| ▶ Gehäuse Typ BPR mit reduzierten Abmessungen für PR 12 Normal Typ BC für PR 12 bis PR 26 Normal Typ BC für PR 40 bis PR 63 |  | 270 270 271 272 |
| ▶ Schloss-Sperre Mit Frontplatte und Knebel PR 12 bis PR 160 |  | 274 274 |
| ▶ Parallelschaltung von 2 Schaltern Mit Knebel PR 12 bis PR 160 |  | 275 275 |
| ▶ Serienschaltung von 2 Schaltern Mit Knebel PR 12 bis PR 160 |  | 276 276 |
| ▶ Doppelspannungsgerät Mit Frontplatte und Knebel PR 12 bis PR 26 |  | 277 277 |

Nockenschalter zum Zusammenstellen

Beschriftung (Seite 286)

► QUADRAL

Standardmodell

Bestell-Nr.



Für PR 12 bis PR 160

Standardmodell:
 Frontplatte Alu + Knebel/Schwenkgriff grau/schwarz
 Einlegeschild Standard
 Die Beschriftung mit den üblichen, im Katalog aufgeführten
 Texte und Symbole ist in dem Preis der Bauform inbegriffen.
 (Bezeichnung bitte angeben)

Preis-Code

PR 12 bis PR 26

Frontplatte □ 48

- + kleiner Knebel
- + Funktionsschild + kleiner Knebel
- + kleiner Schwenkgriff
- + Funktionsschild + kleiner Schwenkgriff

| | |
|--------|----------|
| Q48PN | Q48PN50 |
| Q480PN | Q480PN50 |
| Q48PC | Q48PC50 |
| Q480PC | Q480PC50 |

Frontplatte □ 64

- + kleiner Knebel
- + Funktionsschild + kleiner Knebel
- + kleiner Schwenkgriff
- + Funktionsschild + kleiner Schwenkgriff

| | |
|--------|----------|
| Q64PN | Q64PN50 |
| Q640PN | Q640PN50 |
| Q64PC | Q64PC50 |
| Q640PC | Q640PC50 |

PR 40 bis PR 160

Frontplatte □ 64

- + mittelgroßer Knebel
- + Funktionsschild + mittlerer Knebel
- + kleiner Schwenkgriff
- + Funktionsschild + kleiner Schwenkgriff

| | |
|--------|----------|
| Q64MN | Q64MN60 |
| Q640MN | Q640MN60 |
| Q64PC | Q64PC60 |
| Q640PC | Q640PC60 |

Frontplatte □ 72

- + mittelgroßer Knebel
- + Funktionsschild + mittlerer Knebel
- + kleiner Schwenkgriff
- + Funktionsschild + kleiner Schwenkgriff

| | |
|--------|----------|
| Q72MN | Q72MN60 |
| Q720MN | Q720MN60 |
| Q72PC | Q72PC60 |
| Q720PC | Q720PC60 |

Frontplatte □ 96

- + großer Knebel
- + großer Schwenkgriff

| | |
|-------|---------|
| Q96GN | Q96GN60 |
| Q96GC | Q96GC60 |

Mit Aufpreis

| | |
|----------------------|------|
| Standardbeschriftung | Y000 |
| Spezialbeschriftung | Y100 |

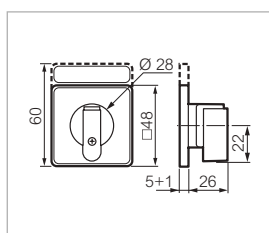

Q48PN

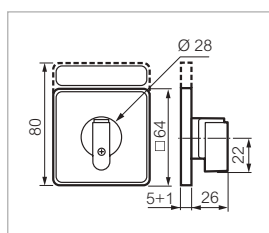

Q64PN

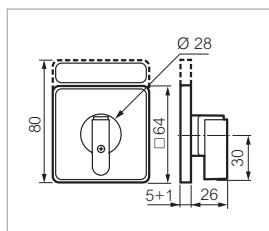

Q64MN

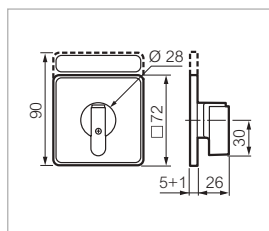

Q72MN

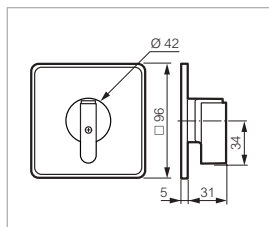

Q96GN

Nockenschalter zum Zusammenstellen

Beschriftung (Seite 286)

► QUADRAL

Andere Kombinationen

Bestell-Nr.



Q61

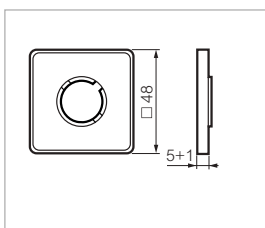

□ 48

Für PR 12 bis PR 16o

Für komplette Bauform Frontplatte und Knebel zusammenfügen
Die Beschriftung mit den üblichen, im Katalog aufgeführten Texten und Symbolen ist in dem Preis der Bauform inbegriffen. (Bezeichnung bitte angeben)
Mit Funktionsschild Alu



Q780

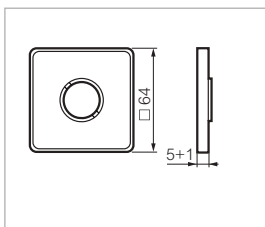

□ 64

Frontplatte □ 48 (PR 12 bis PR 26)

| | | |
|-------------------------------|------|------|
| ● Rot | Q41 | Q41 |
| ● Rot mit Funktionsschild | Q410 | Q410 |
| ● Schwarz | Q43 | Q43 |
| ● Schwarz mit Funktionsschild | Q430 | Q430 |
| ● Gelb | Q45 | Q45 |
| ● Gelb mit Funktionsschild | Q450 | Q450 |
| ● Alu | Q48 | Q48 |
| ● Alu mit Funktionsschild | Q480 | Q480 |

Preis-Code

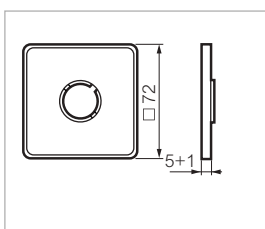

□ 72

Frontplatte □ 64 (PR 12 bis PR 16o)

| | | |
|-------------------------------|------|------|
| ● Rot | Q61 | Q61 |
| ● Rot mit Funktionsschild | Q610 | Q610 |
| ● Schwarz | Q63 | Q63 |
| ● Schwarz mit Funktionsschild | Q630 | Q630 |
| ● Gelb | Q65 | Q65 |
| ● Gelb mit Funktionsschild | Q650 | Q650 |
| ● Alu | Q64 | Q64 |
| ● Alu mit Funktionsschild | Q640 | Q640 |

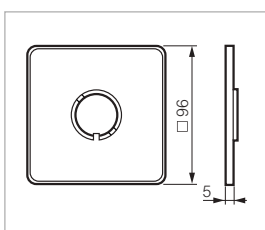

□ 96

Frontplatte □ 72 (PR 12 bis PR 16o)

| | | |
|-------------------------------|------|------|
| ● Rot | Q71 | Q71 |
| ● Rot mit Funktionsschild | Q710 | Q710 |
| ● Schwarz | Q73 | Q73 |
| ● Schwarz mit Funktionsschild | Q730 | Q730 |
| ● Gelb | Q75 | Q75 |
| ● Gelb mit Funktionsschild | Q750 | Q750 |
| ● Alu | Q72 | Q72 |
| ● Alu mit Funktionsschild | Q720 | Q720 |

Frontplatte □ 96 (PR 40 bis PR 16o)

| | | |
|-----------|-----|-----|
| ● Rot | Q91 | Q91 |
| ● Schwarz | Q93 | Q93 |
| ● Gelb | Q95 | Q95 |
| ● Alu | Q96 | Q96 |

Nockenschalter zum Zusammenstellen

► QUADRAL

Andere Kombinationen

Bestell-Nr.



MN61

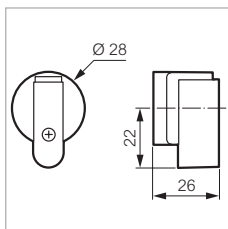

PN

Für PR 12 bis PR 160

Für komplette Bauform Frontplatte und Knebel zusammenfügen

Preis-Code

PR 12 bis PR 26

- Rot - kleiner Knebel
- Schwarz - kleiner Knebel
- Rot - mittelgroßer Knebel
- Schwarz - mittelgroßer Knebel
- Rot - großer Knebel
- Schwarz - großer Knebel
- Rot - kleiner Schwenkgriff
- Schwarz - kleiner Schwenkgriff

| | |
|------|------|
| PN51 | PN51 |
| PN53 | PN53 |
| MN51 | MN51 |
| MN53 | MN53 |
| GN51 | GN51 |
| GN53 | GN53 |
| PC51 | PC51 |
| PC53 | PC53 |

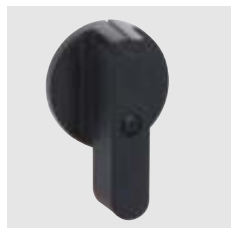

GN63

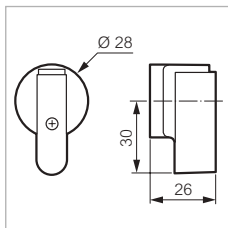

MN

PR 40 bis PR 160

- Rot - mittelgroßer Knebel
- Schwarz - mittelgroßer Knebel
- Rot - großer Knebel
- Schwarz - großer Knebel
- Rot - kleiner Schwenkgriff
- Schwarz - kleiner Schwenkgriff
- Rot - großer Schwenkgriff
- Schwarz - großer Schwenkgriff

| | |
|------|------|
| MN61 | MN61 |
| MN63 | MN63 |
| GN61 | GN61 |
| GN63 | GN63 |
| PC61 | PC61 |
| PC63 | PC63 |
| GC61 | GC61 |
| GC63 | GC63 |

Version mit Zwangsprofil und anderen Farben (siehe Seite 279/280)

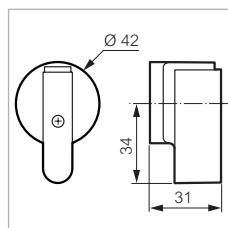

GN

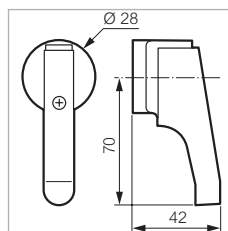

PC

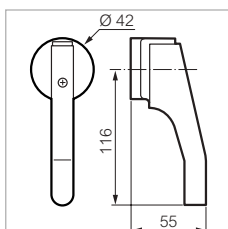

GC

Nockenschalter zum Zusammenstellen

Beschriftung (Seite 286)

► ABSCHLIEßBAR

Bestell-Nr.



J48PN51

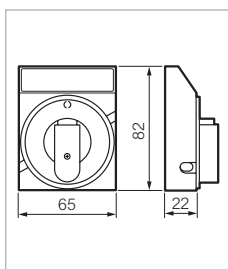

Für PR 12 bis PR 160

Frontplatte gelb, rote abschließbare Scheibe für 4 Vorhängeschlösser, roter Knebel

Preis-Code

PR 12 bis PR 26 - Zweilochbefestigung 30 mm

Kleines Modell gelb □ 48, kleiner roter Knebel

| | | |
|--|----------|----------|
| ohne Funktionsschild | J48PN51 | J48PN51 |
| mit Funktionsschild (Text bitte angeben) | J480PN51 | J480PN51 |
| mit Funktionsschild (Inter principal) | J481PN51 | J481PN51 |
| mit Funktionsschild (Hauptschalter) | J482PN51 | J482PN51 |
| mit Funktionsschild (Main switch) | J483PN51 | J483PN51 |

Mittelgroßes Modell gelb □ 72, mittelgroßer roter Knebel

| | | |
|--|----------|----------|
| ohne Funktionsschild | J72MN51 | J72MN51 |
| mit Funktionsschild (Text bitte angeben) | J720MN51 | J720MN51 |
| mit Funktionsschild (Inter principal) | J721MN51 | J721MN51 |
| mit Funktionsschild (Hauptschalter) | J722MN51 | J722MN51 |
| mit Funktionsschild (Main switch) | J723MN51 | J723MN51 |

PR 40 bis PR 160 - Zweilochbefestigung 50 mm

Mittelgroßes Modell gelb □ 72, mittelgroßer roter Knebel

| | | |
|--|----------|----------|
| ohne Funktionsschild | J72MN61 | J72MN61 |
| mit Funktionsschild (Text bitte angeben) | J720MN61 | J720MN61 |
| mit Funktionsschild (Inter principal) | J721MN61 | J721MN61 |
| mit Funktionsschild (Hauptschalter) | J722MN61 | J722MN61 |
| mit Funktionsschild (Main switch) | J723MN61 | J723MN61 |

Großes Modell gelb □ 96, großer roter Knebel

| | | |
|--|----------|----------|
| mit Funktionsschild (Text bitte angeben) | J960GN61 | J960GN61 |
| mit Funktionsschild (Inter principal) | J961GN61 | J961GN61 |
| mit Funktionsschild (Hauptschalter) | J962GN61 | J962GN61 |
| mit Funktionsschild (Main switch) | J963GN61 | J963GN61 |

Mit Aufpreis

| | |
|----------------------|------|
| Standardbeschriftung | Y000 |
| Spezialbeschriftung | Y100 |
| Modell IP 65 | Y661 |

Für andere Schaltwinkel als 60° J durch H ersetzen



V723MN

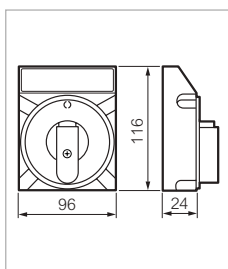
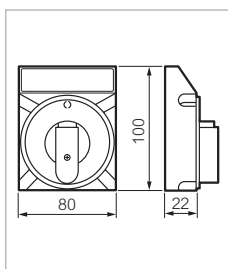

- Für Ausführung Frontplatte grau, Knebel grau/schwarz, in der Bestellnummer Buchstaben J durch Buchstaben V ersetzen und die letzten 2 Ziffern weglassen (51 oder 61)

- Für andere Schaltwinkel als 60° in der Bestellnummer V durch G ersetzen

- Bei Zwischenachse mit anderer Befestigung ermöglicht das Anbringen einer Anpassungsplatte die Zwischenachsen EZ 35, EZ 36/48/68 (siehe Seite 257/258)

Bestellnummer in diesen Fällen:

J44/440 für □ 48

J74/740 für □ 72

J940 für □ 96

Nockenschalter zum Zusammenstellen

Beschriftung (Seite 286)

► ABSCHLIEßBAR

Zwischenbau-Ausführung ohne Türkupplung

Bestell-Nr.

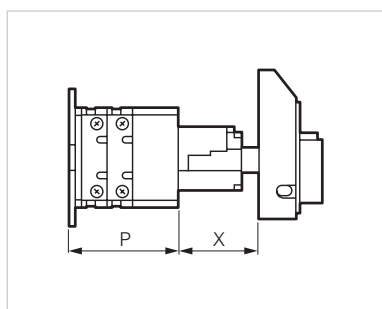

Befestigungsart S (siehe Seite 255)
 X = 45 bis 65 mm (+ 31, 62 oder 93 mm mit Verlängerung)

Für PR 12 bis PR 160

Verteilereinbau

Preis-Code

PR 12 bis PR 26

Kleines Modell □ 48 gelb,
 kleiner roter Knebel
 Zwischenachse möglich (A, C oder D)

- ohne Funktionsschild
- mit Funktionsschild (Text bitte angeben)
- mit Funktionsschild (Inter principal)
- mit Funktionsschild (Hauptschalter)
- mit Funktionsschild (Main switch)

- R5J48PN61
- R5J480PN61
- R5J481PN61
- R5J482PN61
- R5J483PN61

- R5J48PN61
- R5J480PN61
- R5J481PN61
- R5J482PN61
- R5J483PN61

Mittelgroßes Modell □ 72 gelb,
 mittelgroßer roter Knebel
 Zwischenachse möglich (A, C, D oder E)

- ohne Funktionsschild
- mit Funktionsschild (Text bitte angeben)
- mit Funktionsschild (Inter principal)
- mit Funktionsschild (Hauptschalter)
- mit Funktionsschild (Main switch)

- R5J72MN61
- R5J720MN61
- R5J721MN61
- R5J722MN61
- R5J723MN61

- R5J72MN61
- R5J720MN61
- R5J721MN61
- R5J722MN61
- R5J723MN61

Für andere Schaltwinkel als 60°:
J durch H ersetzen

Nockenschalter zum Zusammenstellen

Beschriftung (Seite 286)

► ABSCHLIEßBAR

FRONTEINBAU-BEFESTIGUNG

Ohne Türkupplung

Bestell-Nr.

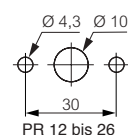
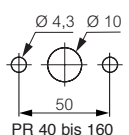
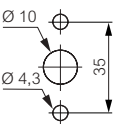
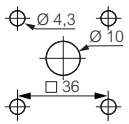
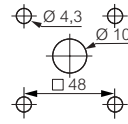
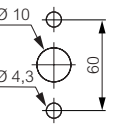
| FRONTEINBAU-BEFESTIGUNG | | Ohne Türkupplung | Bestell-Nr. | |
|---|--|---|-------------------|------------|
| A  <p>PR 12 bis 26</p> | B  <p>PR 40 bis 160</p> | Für PR 12 bis PR 160 | | |
| | | Aufbaumontage | | |
| C  | D  | PR 40 bis PR 160 | Preis-Code | |
| | | Mittelgroßes Modell □ 72 gelb, mittelgroßer roter Knebel Zwischenachse möglich (B, C, D oder E) | | |
| E  | F  | ohne Funktionsschild | R6J72MN61 | R6J72MN61 |
| | | mit Funktionsschild (Text bitte angeben) | R6J720MN61 | R6J720MN61 |
| | | mit Funktionsschild (Inter principal) | R6J721MN61 | R6J721MN61 |
| | | mit Funktionsschild (Hauptschalter) | R6J722MN61 | R6J722MN61 |
| | | mit Funktionsschild (Main switch) | R6J723MN61 | R6J723MN61 |
| | | Großes Modell □ 96 gelb großer Knebel rot Zwischenachse möglich (B, C, D, E oder G) | | |
| | | mit Funktionsschild (Text bitte angeben) | R6J960GN61 | R6J960GN61 |
| | | mit Funktionsschild (Inter principal) | R6J961GN61 | R6J961GN61 |
| | | mit Funktionsschild (Hauptschalter) | R6J962GN61 | R6J962GN61 |
| | | mit Funktionsschild (Main switch) | R6J963GN61 | R6J963GN61 |
| | | Mit Aufpreis | | |
| | | Zusatz für Standardbeschriftung | Y000 | |
| | | Zusatz für Spezialbeschriftung | Y100 | |
| | | Zusatz für Modell IP 65 | Y662 | |
| | | Zubehör | | |
| | | Einstellclips für Türanschlag. | WR01 | WR01 |
| | | 31 mm Verlängerung für Achse (max. 3 pro Schalter) | WR02 | WR02 |
| | | Relaisklemmen 16 mm ² (Paar) | WR03 | WR03 |
| | | Wartungsschlüssel für Reparaturzwecke | WR04 | WR04 |
| | | Für andere Schaltwinkel als 60°: J durch H ersetzen | | |

- Für Ausführung Frontplatte grau, Knebel grau/schwarz,
in der Bestellnummer Buchstaben J durch
V ersetzen und 61 weglassen

- Für Zwischenbau-Ausführung mit Türkupplung
in der Bestellnummer R durch V ersetzen

Nockenschalter zum Zusammenstellen

Beschriftung (Seite 286)

► GEHÄUSE MIT NOCKENSCHALTER

TYP BPR

Mit optimisierter Abmessung

Bestell-Nr.



Modell mit PR 12 auf Unterteil des Gehäuses montiert
 Gehäuse aus selbstlöschendem Kunststoff, hellgrau
 IP 40
 4 Kabeleingänge Ø 19 für Pg 11 mit Mutter

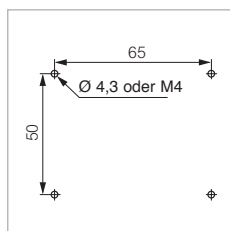
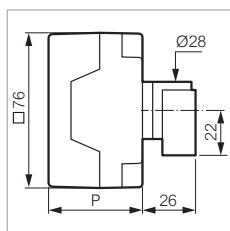

Preis-Code

PR 12 - 1 oder 2 Kontakte

Frontplatte □ 48

- grau, kleiner Knebel grau-schwarz
- gelb, abschließbar, kleiner Knebel rot
- grau, abschließbar, kleiner Knebel grau-schwarz

| | |
|----------|------------|
| BPR01Q48 | BPRQ48PN |
| BPR01J | BPRJ48PN51 |
| BPR01V | BPRV48PN |

PR 12 - 3 oder 4 Kontakte

Frontplatte □ 48

- grau, kleiner Knebel grau-schwarz
- gelb, abschließbar, kleiner Knebel rot
- grau, abschließbar, kleiner Knebel grau-schwarz

| | |
|----------|------------|
| BPR02Q48 | BPRQ48PN |
| BPR02J | BPRJ48PN51 |
| BPR02V | BPRV48PN |

Zubehör

| | | |
|-------------------------------------|-------|-------|
| Kabelverschraubung Pg 11 mit Mutter | CM10P | CM10P |
|-------------------------------------|-------|-------|

Mit Aufpreis

| | |
|----------------------|------|
| Standardbeschriftung | Y000 |
| Spezialbeschriftung | Y100 |
| Modell IP 65 | Y632 |

Zwangsprofil (siehe Seite 291)

| P | Preis-Code | Kontakt |
|----|------------|--------------|
| 46 | BPR01 | 1-2 KONTAKTE |
| 58 | BPR02 | 3-4 KONTAKTE |

- für andere Farben der Frontplatte
 Q48 ersetzen (in Bestellnummer und Preis-Code) durch:
 Q41 - Frontplatte □ 48 rot
 Q43 - Frontplatte □ 48 schwarz
 Q45 - Frontplatte □ 48 gelb

- für andere Farben des Knebels
 PN (in Bestellnummer) ersetzen durch:
 PN51 - kleiner Knebel rot
 PN53 - kleiner Knebel schwarz

Nockenschalter zum Zusammenstellen

Beschriftung (Seite 286)

► GEHÄUSE MIT NOCKENSCHALTER

TYP BC Normal Bestell-Nr.



PR 12 bis PR 26

Gehäuse aus selbstlöschendem Kunststoff, schwarzes Unterteil, hellgrauer Deckel
 IP 40
 4 Kabeleingänge Ø 23 für Pg 16 mit Mutter
 Die Beschriftung ist in dem Preis inbegriffen (Texte und Symbole des Katalogs).

Preis-Code

PR 12 - 1 bis 6 Kontakte

| | | |
|---|---------|-------|
| Funktionsschild □ 64 | | |
| ● Alu, Knebel schwarz | BC21Q3 | BCQ3 |
| Frontplatte □ 48 | | |
| ● gelb, abschließbar, Knebel rot | BC21J48 | BCJ48 |
| ● grau, abschließbar, Knebel grau-schwarz | BC21V48 | BCV48 |

PR 12 - 7 bis 10 Kontakte

| | | |
|---|---------|-------|
| Funktionsschild □ 64 | | |
| ● Alu, Knebel schwarz | BC22Q3 | BCQ3 |
| Frontplatte □ 48 | | |
| ● gelb, abschließbar, Knebel rot | BC22J48 | BCJ48 |
| ● grau, abschließbar, Knebel grau-schwarz | BC22V48 | BCV48 |

PR 17-21 - 1 bis 6 Kontakte

PR 26 - 1 bis 4 Kontakte

| | | |
|---|---------|-------|
| Funktionsschild □ 64 | | |
| ● Alu, Knebel schwarz | BC23Q3 | BCQ3 |
| Frontplatte □ 48 | | |
| ● gelb, abschließbar, Knebel rot | BC23J48 | BCJ48 |
| ● grau, abschließbar, Knebel grau-schwarz | BC23V48 | BCV48 |

PR 17-21 - 7 bis 10 Kontakte

PR 26 - 5 bis 8 Kontakte

| | | |
|---|---------|-------|
| Funktionsschild □ 64 | | |
| ● Alu, Knebel schwarz | BC24Q3 | BCQ3 |
| Frontplatte □ 48 | | |
| ● gelb, abschließbar, Knebel rot | BC24J48 | BCJ48 |
| ● grau, abschließbar, Knebel grau-schwarz | BC24V48 | BCV48 |

Zubehör

| | | |
|--|-------|-------|
| Stopfbüchse Pg 16 mit Mutter | CM14P | CM14P |
| Relaisklemmen (Paar) | WR03 | WR03 |
| Spezialschrauben (Anti-Vandalismus) (Paar) | WR05 | WR05 |

Mit Aufpreis

| | |
|---------------------------------|------|
| Zusatz für Standardbeschriftung | Y000 |
| Zusatz für Spezialbeschriftung | Y100 |
| Modell IP 65 | Y663 |

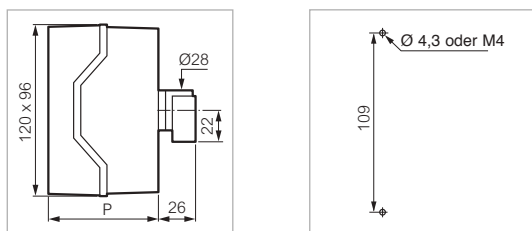

| P | Preis-Code | Kontakt |
|-----|------------|--------------------------|
| 77 | BC21-23 | 1-6 KONTAKTE (1-4 PR26) |
| 101 | BC22-24 | 7-10 KONTAKTE (5-8 PR26) |

- Für andere Farben von Funktionsschildern und Knebeln
 Q3 ersetzen (in Bestellnummer und Preis-Code) durch:
 Q1 - Funktionsschild Alu, Knebel rot
 R1 - Funktionsschild rot, Knebel rot
 J1 - Funktionsschild rot, Knebel gelb
 N3 - Funktionsschild schwarz, Knebel schwarz

Nockenschalter zum Zusammenstellen

Beschriftung (Seite 286)

► GEHÄUSE MIT NOCKENSCHALTER

TYP BCF

Normal

Bestell-Nr.



PR 40 bis PR 63

Gehäuse aus selbstlöschendem Kunststoff, hellgrau

IP 40

10 Kabeleingänge:

6 x \varnothing 29 für Stopfbüchsen Pg 21

(2 oben und unten, 1 auf jeder Seite)

4 x \varnothing 38 für Stopfbüchsen Pg 29 (1 auf jeder Seite)

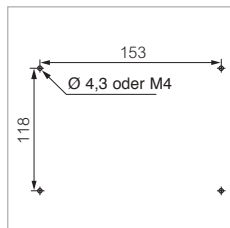
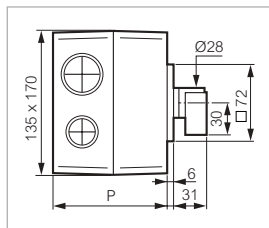

PR 40-63 - 1 und 2 Kontakte

Ohne Frontplatte und Knebel

Frontplatte □ 72

● Alu, mittelgroßer Knebel grau-schwarz

● gelb, abschließbar,

mittlerer Knebel rot

Frontplatte □ 96

● Alu, großer Knebel grau-schwarz

Preis-Code

BCF140

BCF

BCF140Q72

BCFQ72MN

BCF140J72

BCFJ72MN61

BCF140Q96

BCFQ96GN

PR 40-63 - 3 und 4 Kontakte

Ohne Frontplatte und Knebel

Frontplatte □ 72

● Alu, mittelgroßer Knebel grau-schwarz

● gelb, abschließbar,

mittlerer Knebel rot

Frontplatte □ 96

● Alu, großer Knebel grau-schwarz

BCF240

BCF

BCF240Q72

BCFQ72MN

BCF240J72

BCFJ72MN61

BCF240Q96

BCFQ96GN

| P | Preis-Code | Kontakt |
|-----|------------|--------------|
| 107 | BCF140-240 | 1-4 KONTAKTE |
| 145 | BCF340-440 | 5-8 KONTAKTE |

Nockenschalter zum Zusammenstellen

Beschriftung (Seite 286)

► GEHÄUSE (LEER)



Bestell-Nr.

PR 40-63 - 5 und 6 Kontakte

Ohne Frontplatte und Knebel

Frontplatte □ 72

● Alu, mittelgroßer Knebel grau-schwarz

● gelb, abschließbar,

mittelgroßer Knebel rot

Frontplatte □ 96

● Alu, großer Knebel grau-schwarz

Preis-Code

BCF340

BCF

BCF340Q72

BCFQ72MN

BCF340J72

BCFJ72MN61

BCF340Q96

BCFQ96GN

PR 40-63 - 7 und 8 Kontakte

Ohne Frontplatte und Knebel

Frontplatte □ 72

● Alu, mittelgroßer Knebel grau-schwarz

● gelb, abschließbar,

mittelgroßer Knebel rot

Frontplatte □ 96

● Alu, großer Knebel grau-schwarz

BCF440

BCF

BCF440Q72

BCFQ72MN

BCF440J72

BCFJ72MN61

BCF440Q96

BCFQ96GN

Zubehör

Stopfbüche Pg 21 mit Mutter

Stopfbüche Pg 29 mit Mutter

CM18P

CM18P

CM24P

CM24P

Mit Aufpreis

Genormte Textbeschriftung

Spezialbeschriftung

Modell IP 55

Y000

Y100

Y647

Nockenschalter zum Zusammenstellen

Beschriftung (Seite 286)

► SCHLOSS-SPERRE

Ausführung Quadral

Bestell-Nr.



Für PR 12 bis PR 160
Für Einbaumontage Nockenschalter
Mit Schloss-Sperre

Verriegelung des Knebels in allen Stellungen mit Schlüssel 455
(oder 1424, bei Bestellung angeben, ohne Aufpreis)
Schlüssel kann in verriegelter oder in entriegelter Stellung
abgezogen werden

Auf Anfrage kann der Knebel:

- nur in bestimmten Stellungen verriegelt werden (bitte angeben)

Der Schlüssel kann:

- nur in verriegelter Stellung abgezogen
werden (bitte angeben)

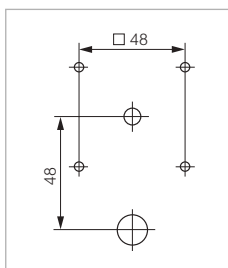
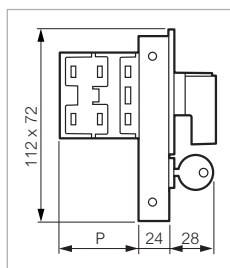

P: Einbaumontage E (Seite 255)

Preis-Code

PR 12 bis PR 160

Frontplatte 64

● Alu, mittelgroßer Knebel grau-schwarz

Q64MNC

Q64MNC

Frontplatte 72

● Alu, mittelgroßer Knebel grau-schwarz

Q72MNC

Q72MNC

Mit Aufpreis

Andere Kombinationen

Y645

Zwangprofil und Spezialachse (siehe Seite 291)

- für andere Farben der Frontplatte

Q64 ersetzen (in Bestellnummer und Preis-Code) durch:

Q61 - Frontplatte rot

Q63 - Frontplatte schwarz

Q65 - Frontplatte gelb

Q72 ersetzen (in Bestellnummer und Preis-Code) durch:

Q71 - Frontplatte rot

Q73 - Frontplatte schwarz

Q75 - Frontplatte gelb

- für andere Farben des Knebels PR12 bis PR26

MN ersetzen (in Bestellnummer und Preis-Code) durch:

MN51 - Knebel rot

MN53 - Knebel schwarz

- für andere Farben des Knebels PR40 bis PR160

MN ersetzen (in Bestellnummer und Preis-Code) durch:

MN61 - Knebel rot

MN63 - Knebel schwarz

Nockenschalter zum Zusammenstellen

Beschriftung (Seite 286)

► PARALLELSCHALTUNG VON 2 SCHALTERN

Ausführung Quadral

Bestell-Nr.



Für PR 12 bis PR 160
Für Einbaumontage Nockenschalter

Anwendungen:
- Für Schaltbild, bei dem der Maximalwert für die Kontaktebenen überschritten wird
- bei begrenzter Einbautiefe

Ein führender Schalter wird durch den Knebel betätigt, ein geführter Schalter wird durch einen Getriebezug betätigt. Die beiden Schalter müssen denselben Schaltwinkel und dieselbe Anzahl von Stellungen haben.

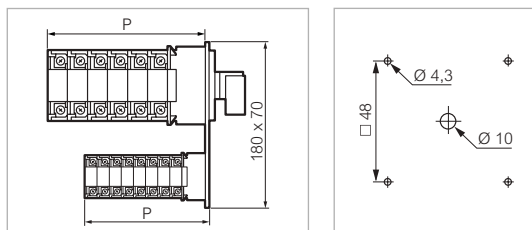

P: Einbaumontage E (Seite 255)

- für andere Farben der Frontplatte (in Bestellnummer und Preis-Code)
 - Q64 ersetzen durch:
 - Q61 - Frontplatte rot
 - Q63 - Frontplatte schwarz
 - Q65 - Frontplatte gelb
 - Q72 ersetzen durch:
 - Q71 - Frontplatte rot
 - Q73 - Frontplatte schwarz
 - Q75 - Frontplatte gelb
 - Q96 ersetzen durch:
 - Q91 - Frontplatte rot
 - Q93 - Frontplatte schwarz
 - Q95 - Frontplatte gelb
- für andere Farben von Knebel/Schwenkgriff (in Bestellnummer und Preis-Code)
 - für PR 12 bis PR 26 MN oder PC ersetzen durch:
 - MN51 oder PC51 - Knebel/Schwenkgriff rot
 - MN53 oder PC53 - Knebel/Schwenkgriff schwarz
 - für PR 40 bis PR 160 MN oder PC ersetzen durch:
 - MN61 oder PC61 - Knebel/Schwenkgriff rot
 - MN63 oder PC63 - Knebel/Schwenkgriff schwarz
 - für PR 40 bis PR 160 GN oder GC ersetzen durch:
 - GN51 oder GC51 - Knebel/Schwenkgriff rot
 - GN63 oder GC63 - Knebel/Schwenkgriff schwarz

Preis-Code

| | | |
|---|---------|---------|
| PR 12 bis PR 160 | | |
| Bauform führender Schalter | | |
| Frontplatte □ 64 | | |
| ● Alu, mittelgroßer Knebel grau-schwarz | Q64MNAP | Q64MNAP |
| Frontplatte □ 72 | | |
| ● Alu, mittelgroßer Knebel grau-schwarz | Q72MNAP | Q72MNAP |
| Frontplatte □ 96 | | |
| ● Alu, großer Knebel grau-schwarz | Q96GNAP | Q96GNAP |

Mit Aufpreis

Zwangsprofil und Spezialachse (siehe Seite 291)

Möglichkeit der Parallelschaltung von 2 Nockenschaltern:

| Geführter Schalter | Führender Schalter | | | | |
|--------------------|--------------------|---------------|-------|---------------|-----------------|
| | PR 12 | PR 17 - PR 21 | PR 26 | PR 40 - PR 63 | PR 125 - PR 160 |
| PR 12 | X | X | X | X | X |
| PR 17 - PR 21 | | X | X | X | X |
| PR 26 | | | X | X | X |
| PR 40 - PR 63 | | | | X | |

Nockenschalter zum Zusammenstellen

Beschriftung (Seite 286)

► SERIENSCHALTUNG VON 2 SCHALTERN

Ausführung Quadral

Bestell-Nr.

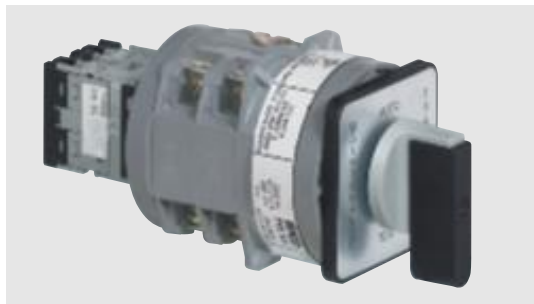

Für PR 12 bis PR 160
Für Einbaumontage Nockenschalter

Anwendungen:
- für Schaltungen mit sehr unterschiedlichen Stromstärken
- begrenzt auf 12 Ebenen von Kontakten insgesamt
(1 Ebene PR 125-160 = 2 Ebenen)
Ein führender Schalter, betätigt durch den Knebel, und ein geführter Schalter
Die beiden Schalter müssen denselben Schaltwinkel und dieselbe Anzahl von Stellungen haben.

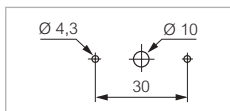
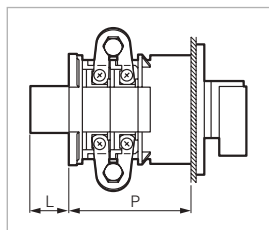

PR 12 BIS PR 26

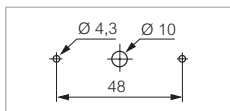

PR 40 BIS PR 160

P: siehe Einbaumontage E (Seite 255)

Preis-Code

PR 12 bis PR 160

Bauform führender Schalter

Frontplatte □ 64

● Alu, mittelgroßer Knebel grau-schwarz

Q64MNAS

Q64MNAS

Frontplatte □ 72

● Alu, mittelgroßer Knebel grau-schwarz

Q72MNAS

Q72MNAS

Frontplatte □ 96

● Alu, großer Knebel grau-schwarz

Q96GNAS

Q96GNAS

Mit Aufpreis

Zwangsprofil und Spezialachse (siehe Seite 291)

- für andere Farben der Frontplatte

(in Bestellnummer und Preis-Code)

Q64 ersetzen durch:

Q61 - Frontplatte rot

Q63 - Frontplatte schwarz

Q65 - Frontplatte gelb

Q72 ersetzen durch:

Q71 - Frontplatte rot

Q73 - Frontplatte schwarz

Q75 - Frontplatte gelb

Q96 ersetzen durch:

Q91 - Frontplatte rot

Q93 - Frontplatte schwarz

Q95 - Frontplatte gelb

- für andere Farben von Knebel/Schwenkgriff

(in Bestellnummer und Preis-Code)

für PR 12 bis PR 26 MN oder PC ersetzen durch:

MN51 oder PC51 - Knebel/Schwenkgriff rot

MN53 oder PC53 - Knebel/Schwenkgriff schwarz

für PR 40 bis PR 160 MN oder PC ersetzen durch:

MN61 oder PC61 - Knebel/Schwenkgriff rot

MN63 oder PC63 - Knebel/Schwenkgriff schwarz

für PR 40 bis PR 160 GN oder GC ersetzen durch:

GN51 oder GC51 - Knebel/Schwenkgriff rot

GN63 oder GC63 - Knebel/Schwenkgriff schwarz

Möglichkeit der Serienschaltung von 2 Nockenschaltern:

| Geführter Schalter | Führender Schalter | | | | |
|--------------------|--------------------|---------------|-------|---------------|-----------------|
| | PR 12 | PR 17 - PR 21 | PR 26 | PR 40 - PR 63 | PR 125 - PR 160 |
| PR 12 | | X | X | X | X |
| PR 17 - PR 21 | | | X | X | X |
| PR 26 | | | | X | X |
| PR 40 - PR 63 | | | | | X |

Nockenschalter zum Zusammenstellen

Beschriftung (Seite 286)

► DOPPELSPANNUNGSGERÄT

Ausführung Quadral

Bestell-Nr.



Für PR 12 bis PR 26
Für Einbaumontage Nockenschalter

Anwendungen:
Diese Sperrvorrichtung des Knebels nach rechts oder links mittels einer Schraubenverriegelung ermöglicht es, die der nicht verwendeten Spannung entsprechenden Stellungen zu blockieren

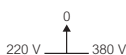

Beispiel: 0-Stellung in der Mitte und max. Drehung um 90° nach rechts oder nach links

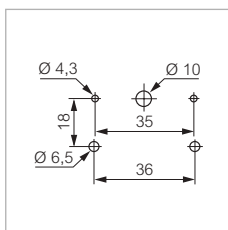
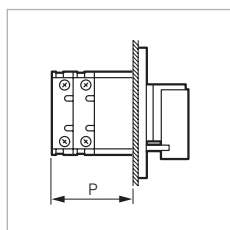

P: siehe Einbaumontage E (Seite 255)

Preis-Code

PR 12

Doppelspannungsgerät mit Frontplatte □ 64

● Alu, mittelgroßer Knebel grau-schwarz EZS64MN EZS64MN

PR 17-21 und PR 26

Doppelspannungsgerät mit Frontplatte □ 72

● Alu, mittelgroßer Knebel grau-schwarz EZS72MN EZS72MN

Mit Aufpreis

Zwangsprofil und Spezialachse (siehe Seite 291)

- für andere Farben der Frontplatte (in Bestellnummer und Preis-Code)

EZS64 ersetzen durch:

EZS61 - Frontplatte rot

EZS63 - Frontplatte schwarz

EZS65 - Frontplatte gelb

EZS72 ersetzen durch:

EZS71 - Frontplatte rot

EZS73 - Frontplatte schwarz

EZS75 - Frontplatte gelb

- für andere Farben des Knebels

(in Bestellnummer und Preis-Code)

MN ersetzen durch:

MN51 - Knebel rot

MN53 - Knebel schwarz

Nockenschalter zum Zusammenstellen

Um einen Nockenschalter zu bestellen, müssen Sie unbedingt fünf Punkte beachten (siehe Übersicht Seite 126).
 Miniaturschalter werden nur in gängigen Zusammenstellungen angeboten.

► V - ZUBEHÖR UND ZUSATZTEILE

FUNKTIONEN

Seite

► Knebel und Schwenkgriffe

- Knebel PR 12 bis PR 26
- Knebel PR 40 bis PR 160
- Schwenkgriffe PR 12 bis PR 26
- Schwenkgriffe PR 40 bis PR 160



279
279
279
280
280

► Bezeichnungsschilder

- Quadral Beschriftungsschilder
- Funktionsschilder
- Rahmen



281
281
282
282

► Frontplatte

- Quadral Beschriftungsschilder
- Befestigung Ø 22
- Klemmenabdeckung



283
283
284
284

► Schutzhaube hinten

- Für PR 12 bis PR 63



285
285

► Beschriftung

- Standard
- Spezial

286
286
286

► Automatischer Rückzug

- Reduziert Typ RN
- Normal Typ R
- Verstärkt Spezial Typ RS

288
288
288
289

► Verschiedene Ausführungen

- Vorgeschriebene Drehrichtung (SRO)
- Durchgangssperre zwischen 2 Schaltstellungen
- Tropenfeste Ausführung
- Flachsteckanschluss
- Verstärkte Schutzart
- Spezialachsen

289
290
290
290
290
291
291

► Leergehäuse (für Montage außerhalb des Werks)

- Typ BPR
- Typ BC
- Typ BCF

292
292
292
292

Nockenschalter zum Zusammenstellen

► KNEBEL UND SCHWENKGRIFFE

KNEBEL

FÜR PR 12 BIS PR 26

Bestell-Nr.



PN50

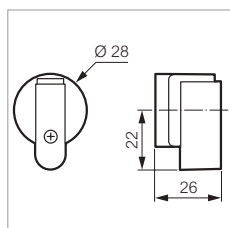

PN

Für Achse □ 5

Kleiner Knebel

- Grau-schwarz, ohne Zwangsprofil
- Grau-schwarz, mit Zwangsprofil
- Rot, ohne Zwangsprofil
- Rot, mit Zwangsprofil
- Schwarz, ohne Zwangsprofil
- Schwarz, mit Zwangsprofil

Preis-Code

| | |
|-------|-------|
| PN50 | PN50 |
| PND50 | PND50 |
| PN51 | PN51 |
| PND51 | PND51 |
| PN53 | PN53 |
| PND53 | PND53 |



MN51

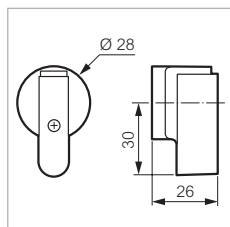

MN

Mittelgroßer Knebel

- Grau-schwarz, ohne Zwangsprofil
- Grau-schwarz, mit Zwangsprofil
- Rot, ohne Zwangsprofil
- Rot, mit Zwangsprofil
- Schwarz, ohne Zwangsprofil
- Schwarz, mit Zwangsprofil

| | |
|-------|-------|
| MN50 | MN50 |
| MND50 | MND50 |
| MN51 | MN51 |
| MND51 | MND51 |
| MN53 | MN53 |
| MND53 | MND53 |

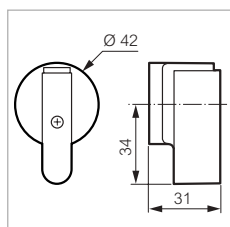

GN

Großer Knebel

- Grau-schwarz, ohne Zwangsprofil
- Grau-schwarz, mit Zwangsprofil
- Rot, ohne Zwangsprofil
- Rot, mit Zwangsprofil
- Schwarz, ohne Zwangsprofil
- Schwarz, mit Zwangsprofil

| | |
|-------|-------|
| GN50 | GN50 |
| GND50 | GND50 |
| GN51 | GN51 |
| GND51 | GND51 |
| GN53 | GN53 |
| GND53 | GND53 |

FÜR PR 40 BIS PR 160

Bestell-Nr.

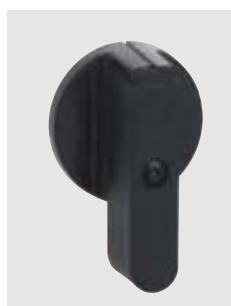

GN63

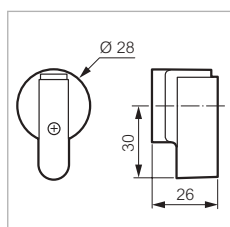

MN

Für Achse □ 6

Mittelgroßer Knebel

- Grau-schwarz, ohne Zwangsprofil
- Grau-schwarz, mit Zwangsprofil
- Rot, ohne Zwangsprofil
- Rot, mit Zwangsprofil
- Schwarz, ohne Zwangsprofil
- Schwarz, mit Zwangsprofil

Preis-Code

| | |
|-------|-------|
| MN60 | MN60 |
| MND60 | MND60 |
| MN61 | MN61 |
| MND61 | MND61 |
| MN63 | MN63 |
| MND63 | MND63 |

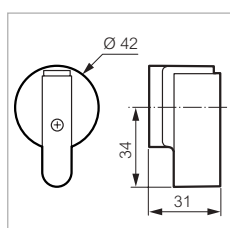

GN

Großer Knebel

- Grau-schwarz, ohne Zwangsprofil
- Grau-schwarz, mit Zwangsprofil
- Rot, ohne Zwangsprofil
- Rot, mit Zwangsprofil
- Schwarz, ohne Zwangsprofil
- Schwarz, mit Zwangsprofil

| | |
|-------|-------|
| GN60 | GN60 |
| GND60 | GND60 |
| GN61 | GN61 |
| GND61 | GND61 |
| GN63 | GN63 |
| GND63 | GND63 |

Nockenschalter zum Zusammenstellen

► KNEBEL UND SCHWENKGRIFFE

SCHWENKGRIFFE

Für PR 12 bis PR 40

Bestell-Nr.



PC50

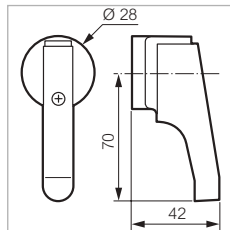

PC

Für Achse □ 5

Kleiner Schwenkgriff

- Grau-schwarz, ohne Zwangsprofil
- Grau-schwarz, mit Zwangsprofil
- Rot, ohne Zwangsprofil
- Rot, mit Zwangsprofil
- Schwarz, ohne Zwangsprofil
- Schwarz, mit Zwangsprofil

Preis-Code

| Preis-Code | Bestell-Nr. |
|------------|-------------|
| PC50 | PC50 |
| PCD50 | PCD50 |
| PC51 | PC51 |
| PCD51 | PCD51 |
| PC53 | PC53 |
| PCD53 | PCD53 |

SCHWENKGRIFFE

Für PR 40 bis PR 160

Bestell-Nr.



PC60

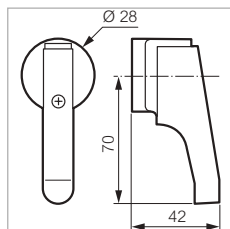

PC

Für Achse □ 6

Kleiner Schwenkgriff

- Grau-schwarz, ohne Zwangsprofil
- Grau-schwarz, mit Zwangsprofil
- Rot, ohne Zwangsprofil
- Rot, mit Zwangsprofil
- Schwarz, ohne Zwangsprofil
- Schwarz, mit Zwangsprofil

Preis-Code

| Preis-Code | Bestell-Nr. |
|------------|-------------|
| PC60 | PC60 |
| PCD60 | PCD60 |
| PC61 | PC61 |
| PCD61 | PCD61 |
| PC63 | PC63 |
| PCD63 | PCD63 |

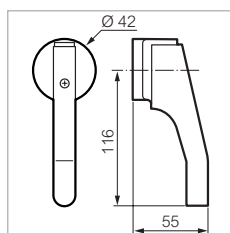

GC

Großer Schwenkgriff

- Grau-schwarz, ohne Zwangsprofil
- Grau-schwarz, mit Zwangsprofil
- Rot, ohne Zwangsprofil
- Rot, mit Zwangsprofil
- Schwarz, ohne Zwangsprofil
- Schwarz, mit Zwangsprofil

| Preis-Code | Bestell-Nr. |
|------------|-------------|
| GC60 | GC60 |
| GCD60 | GCD60 |
| GC61 | GC61 |
| GCD61 | GCD61 |
| GC63 | GC63 |
| GCD63 | GCD63 |

Nockenschalter zum Zusammenstellen

Beschriftung (Seite 286)

► BESCHRIFTUNGSSCHILDER

QUADRAL

Bestell-Nr.



WE70000

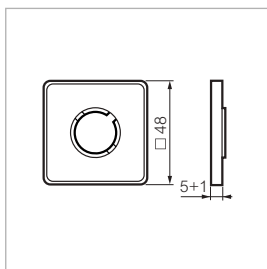

□ 48

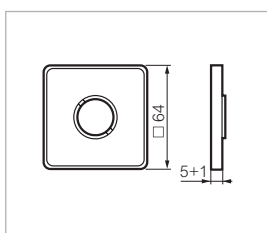

□ 64

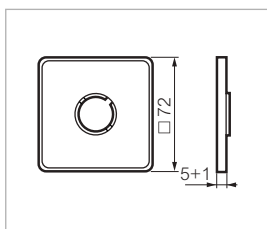

□ 72

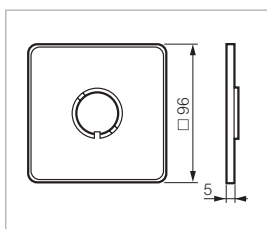

□ 96

Anpassbar an Quadral-Rahmen und Vorsatz mit Zentralbefestigung \varnothing 22 (außer □ 96)

Preis-Code

□ 48

| | | |
|----------------------------------|---------|---------|
| ● Alu | WE40 | WE40 |
| ● Rot | WE41 | WE41 |
| ● Schwarz | WE43 | WE43 |
| ● Gelb | WE45 | WE45 |
| ○ Transparent | WE47 | WE47 |
| ● Alu - mit Beschriftung | WE40000 | WE40000 |
| ● Rot - mit Beschriftung | WE41000 | WE41000 |
| ● Schwarz - mit Beschriftung | WE43000 | WE43000 |
| ● Gelb - mit Beschriftung | WE45000 | WE45000 |
| ○ Transparent - mit Beschriftung | WE47000 | WE47000 |

□ 64

| | | |
|----------------------------------|---------|---------|
| ● Alu | WE60 | WE60 |
| ● Rot | WE61 | WE61 |
| ● Schwarz | WE63 | WE63 |
| ● Gelb | WE65 | WE65 |
| ○ Transparent | WE67 | WE67 |
| ● Alu - mit Beschriftung | WE60000 | WE60000 |
| ● Rot - mit Beschriftung | WE61000 | WE61000 |
| ● Schwarz - mit Beschriftung | WE63000 | WE63000 |
| ● Gelb - mit Beschriftung | WE65000 | WE65000 |
| ○ Transparent - mit Beschriftung | WE67000 | WE67000 |

□ 72

| | | |
|----------------------------------|---------|---------|
| ● Alu | WE70 | WE70 |
| ● Rot | WE71 | WE71 |
| ● Schwarz | WE73 | WE73 |
| ● Gelb | WE75 | WE75 |
| ○ Transparent | WE77 | WE77 |
| ● Alu - mit Beschriftung | WE70000 | WE70000 |
| ● Rot - mit Beschriftung | WE71000 | WE71000 |
| ● Schwarz - mit Beschriftung | WE73000 | WE73000 |
| ● Gelb - mit Beschriftung | WE75000 | WE75000 |
| ○ Transparent - mit Beschriftung | WE77000 | WE77000 |

□ 96

| | | |
|------------------------------|---------|---------|
| ● Alu | WE90 | WE90 |
| ● Rot | WE91 | WE91 |
| ● Schwarz | WE93 | WE93 |
| ● Gelb | WE95 | WE95 |
| ● Alu - mit Beschriftung | WE90000 | WE90000 |
| ● Rot - mit Beschriftung | WE91000 | WE91000 |
| ● Schwarz - mit Beschriftung | WE93000 | WE93000 |
| ● Gelb - mit Beschriftung | WE95000 | WE95000 |

Ausführung mit Beschriftung siehe Formular (Seite 287)

Nockenschalter zum Zusammenstellen

Beschriftung (Seite 286)

► BESCHRIFTUNGSSCHILDER

| | | | Bestell-Nr. |
|--|--|-------------------|-------------|
|  <p>UF36</p> | Zentralbefestigung \varnothing 30 Beschriftungsschild Alu | Preis-Code | |
| | <input type="checkbox"/> 48 | | |
| | ● Grundfarbe Schwarz | UF36 | UF36 |
| | ● Grundfarbe Schwarz - mit Beschriftung | UF36000 | UF36000 |
| | <input type="checkbox"/> 64 | | |
| | ● Grundfarbe Schwarz | UF38 | UF38 |
| ● Grundfarbe Schwarz - mit Beschriftung | UF38000 | UF38000 | |

FUNKTIONSSCHILDER

| | | | Bestell-Nr. |
|--|---|-------------------|-------------|
|  <p>Q072</p> | Geeignet für Quadral-Rahmen | Preis-Code | |
| | <input type="checkbox"/> 48 | Q048 | Q048 |
| | <input type="checkbox"/> 64 | Q064 | Q064 |
| | <input type="checkbox"/> 72 | Q072 | Q072 |
| | <input type="checkbox"/> Transparentes Schild (nur für Qo48) | IF7 | IF7 |
| | ● Alu-Schild (nur für Qo48) | IF9 | IF9 |

RAHMEN QUADRAL

| | | | Bestell-Nr. |
|--|-----------------------------|-------------------|-------------|
|  <p>CQ64</p> | Rahmen Quadral | Preis-Code | |
| | <input type="checkbox"/> 48 | CQ48 | CQ48 |
| | <input type="checkbox"/> 64 | CQ64 | CQ64 |
| | <input type="checkbox"/> 72 | CQ72 | CQ72 |
| | <input type="checkbox"/> 96 | CQ96 | CQ96 |

Nockenschalter zum Zusammenstellen

Beschriftung (Seite 286)
Abmessung (Seite 265)

► FRONTPLATTEN

QUADRAL

Rahmen + Beschriftungsschild

Bestell-Nr.



Q61

Frontplatte für Quadral

Preis-Code

□ 48

- Alu
- Rot
- Schwarz
- Gelb

| | |
|-----|-----|
| Q48 | Q48 |
| Q41 | Q41 |
| Q43 | Q43 |
| Q45 | Q45 |

□ 64

- Alu
- Rot
- Schwarz
- Gelb

| | |
|-----|-----|
| Q64 | Q64 |
| Q61 | Q61 |
| Q63 | Q63 |
| Q65 | Q65 |

□ 72

- Alu
- Rot
- Schwarz
- Gelb

| | |
|-----|-----|
| Q72 | Q72 |
| Q71 | Q71 |
| Q73 | Q73 |
| Q75 | Q75 |

□ 96

- Alu
- Rot
- Schwarz
- Gelb

| | |
|-----|-----|
| Q96 | Q96 |
| Q91 | Q91 |
| Q93 | Q93 |
| Q95 | Q95 |



Q95

Rahmen + Beschriftungsschild

Bestell-Nr.



Q720

Mit Funktionsschild Alu
Frontplatte für Quadral

Preis-Code

□ 48

- Alu
- Rot
- Schwarz
- Gelb

| | |
|------|------|
| Q480 | Q480 |
| Q410 | Q410 |
| Q430 | Q430 |
| Q450 | Q450 |

□ 64

- Alu
- Rot
- Schwarz
- Gelb

| | |
|------|------|
| Q640 | Q640 |
| Q610 | Q610 |
| Q630 | Q630 |
| Q650 | Q650 |

□ 72

- Alu
- Rot
- Schwarz
- Gelb

| | |
|------|------|
| Q720 | Q720 |
| Q710 | Q710 |
| Q730 | Q730 |
| Q750 | Q750 |

Nockenschalter zum Zusammenstellen

FRONTPLATTEN

ZENTRALBEFESTIGUNG Ø 22

Rahmen + Beschriftungsschild

Bestell-Nr.



Mit Funktionsschild Alu
Frontplatte für
Zentralbefestigung Ø 22
Max. Wandstärke: 1,5 mm

Preis-Code

- 48
- Alu

N480

N480

N480

KLEMMENABDECKUNG

Bestell-Nr.



CB4

Für PR 12 bis PR 160
Isolierend für Schalter mit max. 4 Kontakten
Transparent für PR 12 bis PR 63
Opak für PR 125-160

Bei Aufbaumontage Befestigung der Klemmenabdeckung im Modus S (Seite 254) mit:

- PR 12 bis PR 26: 2 Schrauben
- PR 40 bis PR 160: 2 Schrauben

Bei Einbaumontage Befestigung der Klemmenabdeckung im Modus E (Seite 250) mit:

- PR 12: 2 mitgelieferte Schrauben
- PR 17 bis PR 63: 2 mitgelieferte Spezialmuttern
- PR 125 und PR 160: 2 mitgelieferte Muttern H4

Preis-Code

| | | |
|------------|------|-----|
| PR 12 | CB4N | CB4 |
| PR 17 | CB3D | CB3 |
| PR 21 | CB3F | CB3 |
| PR 26 | CB3E | CB3 |
| PR 40 | CB5H | CB5 |
| PR 63 | CB5I | CB5 |
| PR 125-160 | CB6L | CB6 |

Klemmenabdeckung

PR 40-63 CB8 CB8

Klemmenabdeckung (Paar) aus Isoliermaterial für Schutzart IP 20 bei 2 elektrischen Kontakten auf einer Schalterebene (Anzahl der Klemmenabdeckungen sollte Anzahl der Schalterebenen entsprechen)
Rastet ein nach Anschluss der Klemmen

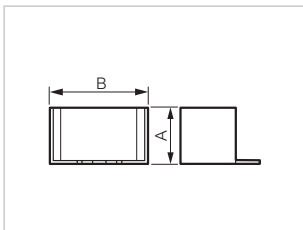

Nockenschalter zum Zusammenstellen

► SCHUTZHAUBE HINTEN

Bestell-Nr.



CA41N *

* Größe der Abdeckung bei der Bestellung des Produkts angeben

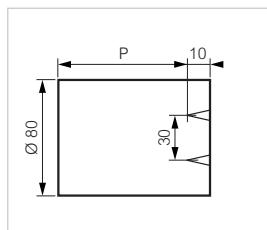

PR 12

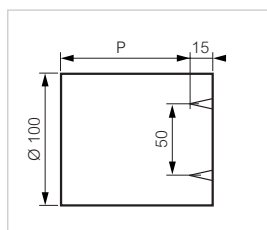

PR 17 BIS PR 26

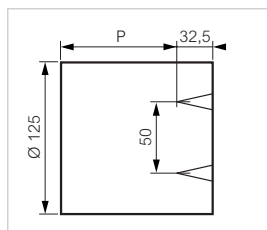

PR 40 BIS PR 63

Für PR 12 bis PR 63

Zusammenstellung:

- 1 Gehäuse hellgrau
- 1 Iso-Abdeckung transparent
- IP 40 - Schutz gegen Berührungen
- IP 55 - Schutz gegen Wasserstrahl

PR 12 - Montage der Schutzhaube auf 1 Standardschalter Typ E

PR 17 bis PR 63 - Schutzhaube muss bei Bestellung des Schalters berücksichtigt werden (Montage hinten auf Spezialplatte)

Preis-Code

PR 12 - 1 bis 12 Kontakte

IP 40
IP 55

| | |
|--------|--------|
| CA41N | CA41N |
| CAE41N | CAE41N |

PR 12 - 13 bis 24 Kontakte

IP 40
IP 55

| | |
|--------|--------|
| CA42N | CA42N |
| CAE42N | CAE42N |

PR 17-21 - 1 bis 12 Kontakte

IP 40
IP 55

| | |
|--------|--------|
| CA10D | CA10D |
| CAE10D | CAE10D |

PR 17-21 - 13 bis 24 Kontakte

IP 40
IP 55

| | |
|--------|--------|
| CA11D | CA11D |
| CAE11D | CAE11D |

PR 26 - 1 bis 12 Kontakte

IP 40
IP 55

| | |
|--------|--------|
| CA20F | CA20F |
| CAE20F | CAE20F |

PR 26 - 13 bis 24 Kontakte

IP 40
IP 55

| | |
|--------|--------|
| CA21F | CA21F |
| CAE21F | CAE21F |

PR 40-63 - 1 bis 12 Kontakte

IP 40
IP 55

| | |
|--------|--------|
| CA30I | CA30I |
| CAE30I | CAE30I |

PR 40-63 - 13 bis 24 Kontakte

IP 40
IP 55

| | |
|--------|--------|
| CA31I | CA31I |
| CAE31I | CAE31I |

Stopfbüchse Kunststoff

- Pg 16 für PR 12 bis PR 21
- Pg 21 für PR 26
- Pg 29 für PR 40-63

| | |
|-------|-------|
| CM14P | CM14P |
| CM18P | CM18P |
| CM24P | CM24P |

| Kontaktanzahl | Größe | | | | | |
|---------------|-------|-------|-------|-------|-------|-------|
| | PR 12 | PR 17 | PR 21 | PR 26 | PR 40 | PR 63 |
| 1-2 | 42 | 45 | 45 | 48 | 74 | 74 |
| 3-4 | 52 | 57 | 57 | 63 | 94 | 94 |
| 5-6 | 62 | 69 | 69 | 78 | 114 | 114 |
| 7-8 | 72 | 81 | 81 | 93 | 134 | 134 |
| 9-10 | 82 | 93 | 93 | 108 | 154 | 154 |
| 11-12 | 92 | 105 | 105 | 123 | 174 | 174 |
| 13-14 | 128 | 117 | 117 | 138 | | |
| 15-16 | 138 | 129 | 129 | 153 | | |
| 17-18 | 148 | 141 | 141 | 168 | | |
| 19-20 | 158 | 153 | 153 | 183 | | |
| 21-22 | 168 | 165 | 165 | 198 | | |
| 23-24 | 178 | 177 | 177 | 213 | | |

Nockenschalter zum Zusammenstellen

Formular für jede Beschriftung ausfüllen (Seite 287)
 Preise für Spezialbeschriftung bitte anfragen

► BESCHRIFTUNGEN

STANDARDBESCHRIFTUNG

Die Beschriftungen, die auf den in Teil II „die Sie Kapitel 2“ Auswahl von Schaltbild und Schaltwinkel“ abgebildeten Frontplatten erscheinen
 Diese Beschriftungen werden nicht gesondert berechnet,
 sie sind im Preis der Frontplatte oder des Schilds bereits inbegriffen.

SPEZIALBESCHRIFTUNG

Genormte Beschriftungen:

Alle alphanumerischen Beschriftungen (mit Ausnahmen von Logos, Symbolzeichnungen) mit den folgenden Parametern:



Quadratische Schilder: Typ WE40 bis WE95 (Seite 281)

Typ UF36, UF38 (Seite 284)

Quadratische Frontplatten: Typ Q41 bis Q96 (Seite 283)

- Maximale Anzahl an alphanumerischen Buchstaben/Zahlen pro Stellung:

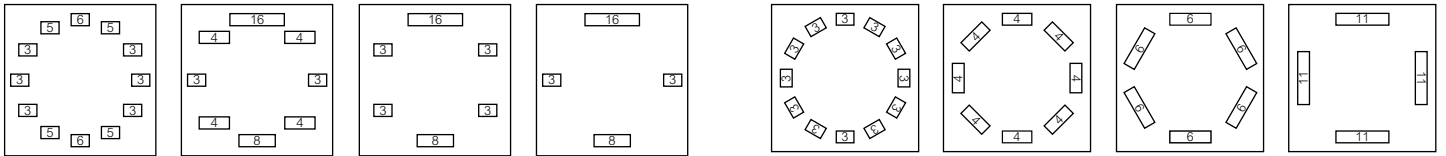

- Höhe der Buchstaben/Zahlen:

□ 48: 3 mm ; □ 64: 4 mm ; □ 72: 4,5 mm ; □ 96: 6 mm

Je nach Modell wird die Beschriftung mit Laser- oder mit Siebdruckverfahren realisiert.

- Farbe der Beschriftung:

schwarz auf Hintergrund Alu und gelb

weiß auf Hintergrund rot und gelb

Funktionsschilder: Typ Q048, Q064 und Q072 (Seite 282)

- Maximale Anzahl Buchstaben/Zahlen:

pro Zeile: 13

Maximale Anzahl Zeilen: 2

- Höhe der Buchstaben/Zahlen:

□ 48: 3 mm ; □ 64: 4 mm ; □ 72: 4,5 mm

- Farbe der Beschriftung:

schwarz auf Hintergrund Alu

Spezialbeschriftungen:

Beschriftungen, die nicht unter die technischen Parameter fallen,
 auf deren Basis die genormten Beschriftungen entwickelt wurden, und
 die daher speziell hergestellt werden müssen.

Dies sind alle speziellen alphanumerischen Beschriftungen,

die nicht als genormte Beschriftungen angeboten werden, sowie Logos, Zeichnungen oder Symbole.



Anfrageformular für Nockenschalter

Ein Formular pro Produkttyp ausfüllen

ANWENDUNG

- Schaltung von Stromkreisen
 - Widerstand Elektromagnete

Betriebsspannung AC / DC

Betriebsstrom A

- Schaltung von Motoren
- Starten/Ausschalten laufender Motor

- Umschaltung der Drehrichtung
 - Motorstärke A / PS / kW

SCHALTBILD

(Raster unten unter Verwendung der Symbole ausfüllen)

- Geschlossener Kontakt
Kontakt geschlossen in zwei aufeinander folgenden Schaltstellungen, ohne Unterbrechung
- Übergreifkontakte: jeder Kontakt öffnet sich nur dann, wenn der andere Kontakt geschlossen ist (nicht möglich bei 30°-Schaltwinkel)
- Impulskontakt schließt kurzzeitig, wenn ein Übergang von einer Schaltstellung auf die andere erfolgt
- Rückzug

| Anz. Kontakte | Schaltstellungen | | | | | | | | | | | | Klemmen Anschluss +Verbindungen | |
|---------------|------------------|---|---|---|---|---|---|---|---|----|----|----|---------------------------------|------|
| | 1 | 2 | 3 | 4 | 5 | 6 | 7 | 8 | 9 | 10 | 11 | 12 | ○ 1 | ○ 3 |
| 1-2 | | | | | | | | | | | | | ○ 1 | ○ 3 |
| 3-4 | | | | | | | | | | | | | ○ 2 | ○ 4 |
| 5-6 | | | | | | | | | | | | | ○ 5 | ○ 7 |
| 7-8 | | | | | | | | | | | | | ○ 6 | ○ 8 |
| 9-10 | | | | | | | | | | | | | ○ 9 | ○ 11 |
| 11-12 | | | | | | | | | | | | | ○ 10 | ○ 12 |
| 13-14 | | | | | | | | | | | | | ○ 13 | ○ 15 |
| 15-16 | | | | | | | | | | | | | ○ 14 | ○ 16 |
| 17-18 | | | | | | | | | | | | | ○ 17 | ○ 19 |
| 19-20 | | | | | | | | | | | | | ○ 18 | ○ 20 |
| 21-22 | | | | | | | | | | | | | ○ 21 | ○ 23 |
| 23-24 | | | | | | | | | | | | | ○ 22 | ○ 24 |
| 25-26 | | | | | | | | | | | | | ○ 25 | ○ 27 |
| 27-28 | | | | | | | | | | | | | ○ 26 | ○ 28 |
| 29-30 | | | | | | | | | | | | | ○ 29 | ○ 31 |
| 31-32 | | | | | | | | | | | | | ○ 30 | ○ 32 |
| 33-34 | | | | | | | | | | | | | ○ 33 | ○ 35 |
| 35-36 | | | | | | | | | | | | | ○ 34 | ○ 36 |
| 37-38 | | | | | | | | | | | | | ○ 37 | ○ 39 |
| 39-40 | | | | | | | | | | | | | ○ 38 | ○ 40 |
| 41-42 | | | | | | | | | | | | | ○ 41 | ○ 43 |
| 43-44 | | | | | | | | | | | | | ○ 42 | ○ 44 |
| 45-46 | | | | | | | | | | | | | ○ 45 | ○ 47 |
| 47-48 | | | | | | | | | | | | | ○ 46 | ○ 48 |

SCHALTWINKEL

- 45° 90° 30° 60°
(gewünschte Stellungen markieren)

Sperrung zwischen Stellung und

Vorgeschriebene Drehrichtung: rechts links

BEFESTIGUNG

- Einbau Zentral
- Aufbau DIN-Schiene
- Gehäuse

STANDARD AUSFÜHRUNG

- Knebel: klein mittelgroß groß
- Schwenkgriff: klein groß
Farbe: grau schwarz rot
- Vorsatz mit Knebel
- Mit Schlüssel
Gewünschter Schlüssel: 455 1424 A anderer

BESCHRIFTUNGSSCHILD UND BESCHRIFTUNG

- Gewünschtes Beschriftungsschild:
- 48 64 72 96
 - Alu schwarz rot gelb

SCHALTWINKEL

- Beschriftung: (Beschriftung in nebenstehendes Feld eintragen)
 - linear
 - polygonal
 - Funktionsschild (2 x 13 Zeichen):
.....
.....

ABSCHLIEßBARE AUSFÜHRUNG

- Farbe: gelb/rot grau
- Größe: 48 72 96

OPTIONEN

- Zwangsprofil Knebel
- Schutzart: IP 40 (Standard) IP 55 IP 65
- Klemmenabdeckung
- Tropenfest

MARKIERUNG 3 STELLUNGEN

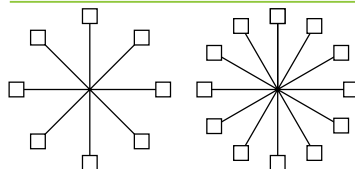

IHRE DATEN

Firma:

Name und Vorname:

Adresse:

E-mail:

Tel.:

Fax:

KOMMENTARE

IHRE BESCHRIFTUNGEN

Nockenschalter zum Zusammenstellen

Rückzug auf Formular angeben (Seite 287)

► AUTOMATISCHER RÜCKZUG

REDUZIERT TYP RN

Bestell-Nr.



Für PR 12
Diese Vorrichtung erlaubt Rückzüge ohne Aufpreis und ohne Änderung der Abmessungen.
Anzahl der Rückzüge pro Stellung: max. 2

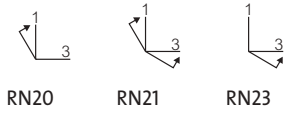

Preis-Code

PR 12 -
(1) Auszufüllen entsprechend dem ausgewählten Rückzug

RNxx⁽¹⁾

NORMAL TYP R

Bestell-Nr.

30°

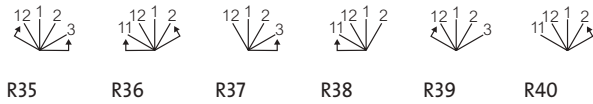

Für PR 12 bis PR 63
Diese Vorrichtung erlaubt Rückzüge ohne Änderung der Abmessungen.
Die maximale Anzahl der Kontakt pro Stellung ist abhängig von der Schaltergrösse.
Rückzug immer bei Schaltwinkel 30°
Schaltwinkel 30° - 45° - 90° (für PR 12 bis PR 26)
Schaltwinkel 45° - 90° (für PR 40 bis PR 63)

45°

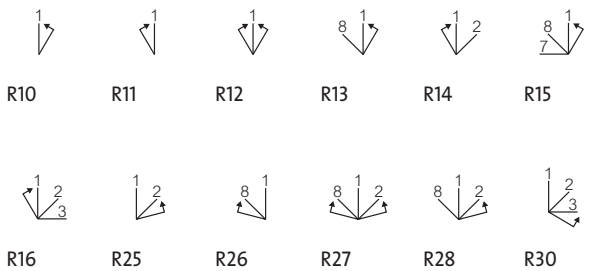

Preis-Code

PR 12 (4 zurückgerufene Kontakte) Y652
PR 17 (4 zurückgerufene Kontakte) Y639
PR 21 (4 zurückgerufene Kontakte) Y639
PR 26 (4 zurückgerufene Kontakte) Y639
PR 40 (2 zurückgerufene Kontakte) Y640
PR 63 (2 zurückgerufene Kontakte) Y640

Rxx⁽¹⁾
Rxx⁽¹⁾
Rxx⁽¹⁾
Rxx⁽¹⁾
Rxx⁽¹⁾
Rxx⁽¹⁾

(1) Auszufüllen entsprechend dem ausgewählten Rückzug

90°



Nockenschalter zum Zusammenstellen

Rückzug auf Formular angeben (Seite 287)

► AUTOMATISCHER RÜCKZUG

VERSTÄRKT SPEZIAL TYP RS

Bestell-Nr.

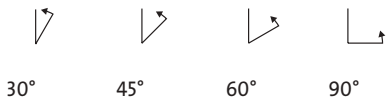

Für PR 12 bis PR 26
Für Befestigung E oder S
Ändert die Abmessungen
Rückzug für größere
Kontaktanzahl als bei
Standardrückzug „R“
Erlaubt Rückzüge mit
Durchgangskontakt

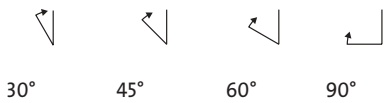

PR 12 bis PR 26

Preis-Code



Y626

RS

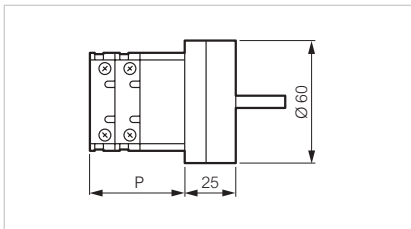
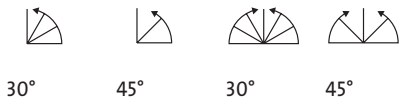

Befestigungsart E und S (siehe Seite 255)

► VERSCHIEDENE AUSFÜHRUNGEN

VORGESCHRIEBENE DREHRICHTUNG (SRO)

Bestell-Nr.

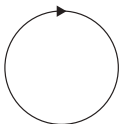

SRO nach rechts

Für PR 12 bis PR 160
Diese Vorrichtung verhindert die Drehung
des Knebels in die
verkehrte Richtung
Möglich für Winkelstellung
90°, 60°, 45°
Abmessung bleibt unverändert

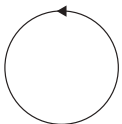

SRO nach links

Preis-Code

PR 12

Y649

(1)

PR 17 bis PR 26

Y642

(1)

PR 40 bis PR 160

Y643

(1)

(1) Keine Bestellnummer, „Drehrichtung xxx“ in Bestellung angeben

Nockenschalter zum Zusammenstellen

► VERSCHIEDENE AUSFÜHRUNGEN

DURCHGANGSSPERRE ZWISCHEN 2 SCHALTSTELLUNGEN

Bestell-Nr.

Beispiele

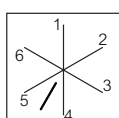
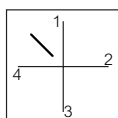

Für PR 12 bis PR 160
 Diese Vorrichtung verhindert den Übergang zwischen 2 aufeinander folgenden Schaltstellungen, bei Bestellung angeben (Formular Seite 287).
 Möglich für Winkelstellung 90° und 60°
 Abmessung bleibt unverändert
 Nicht vereinbar mit einer vorgeschriebenen Drehrichtung (SRO)

| | Preis-Code | |
|------------------|------------|-----|
| PR 12 | - | (1) |
| PR 17 bis PR 26 | Y634 | (1) |
| PR 40 bis PR 160 | Y635 | (1) |

(1) Keine Bestellnummer, „Durchgangssperre zwischen X und X“ in Bestellung angeben

TROPENFESTE AUSFÜHRUNG

Bestell-Nr.

Für PR 12 bis PR 160
 (Standard für PR 12)
 Die Kosten für diese Ausführung setzen sich aus einem Festbetrag pro Schalter zuzüglich einem variablen Aufpreis (multipliziert mit der Anzahl der Kontakt) zusammen.

| | Preis-Code | |
|--------|--------------------------------|-----|
| PR 12 | - | - |
| PR 17 | Y 562 + (Y563 x Anz. Kontakte) | (1) |
| PR 21 | Y 564 + (Y565 x Anz. Kontakte) | (1) |
| PR 26 | Y 566 + (Y567 x Anz. Kontakte) | (1) |
| PR 40 | Y 570 + (Y571 x Anz. Kontakte) | (1) |
| PR 63 | Y 572 + (Y573 x Anz. Kontakte) | (1) |
| PR 125 | Y 578 + (Y579 x Anz. Kontakte) | (1) |
| PR 160 | Y 580 + (Y581 x Anz. Kontakte) | (1) |

(1) Keine Bestellnummer, „Tropenfeste Ausführung“ in Bestellung angeben

FLACHSTECKANSCHLUSS

Bestell-Nr.

Für PR 12 bis PR 26
 Klemmen 6,35 (und/oder 2 x 2,8 für PR 12)
 Der Aufpreis ist mit der Anzahl der Klemmen zu multiplizieren.

| | Preis-Code | |
|-----------------|-------------------|-----|
| PR 12 | Y653 (pro Klemme) | (1) |
| PR 17 bis PR 26 | Y620 (pro Klemme) | (1) |

(1) Keine Bestellnummer, Text und Position der Klemmen in Bestellung ganz ausschreiben

Nockenschalter zum Zusammenstellen

► VERSCHIEDENE AUSFÜHRUNGEN

VERSTÄRKTE SCHUTZART

Bestell-Nr.

Standardschutzart - IP 40

Preis-Code

IP 55

| | | |
|-------------------------------|------|-----|
| Für PR 12 | Y651 | (1) |
| Für PR 17 bis PR 160 | Y627 | (1) |
| Für PR 40-63 (in BCF-Gehäuse) | Y647 | (1) |

IP 65

| | | |
|--|------|-----|
| Für PR 12 bis PR 160 | Y632 | (1) |
| Für PR 12 (in BPR-Gehäuse) | Y632 | (1) |
| Für PR 12 bis PR 26 (in BC-Gehäuse) | Y663 | (1) |
| Für PR 12 bis PR 160 (mit abschließbarer Frontplatte) | Y661 | (1) |
| Für PR 12 bis PR 160 (Zwischenbau-Ausführung + Frontplatte) | Y662 | (1) |
| Für PR 12 (Befestigung ø 22) | Y667 | (1) |

(1) Keine Bestellnummer, in Bestellung angeben:
„IPxx“

SPEZIALACHSEN

Bestell-Nr.

Preis-Code

Achse mit Zwangsprofil

| | | |
|--|------|---|
| Für PR 12 (Befestigung E-EZ) | | |
| ≤ 12 Kontakte Achse mit Zwangsprofil | - | D |
| Für PR 12 bis PR 160 und PR 12 (andere Befestigung wie unten) | Y613 | D |

Achse mit spezieller Länge

| | | |
|----------------------------|------|-----|
| Standardlänge | | |
| - PR 12 bis PR 26 = 26 mm | | |
| - PR 40 bis PR 160 = 27 mm | | |
| Für PR 12 bis PR 160 | Y617 | (1) |

(1) Keine Bestellnummer, in Bestellung angeben:
„Achse mit Länge xx“
(Abmessung für Erhöhung in mm)

Nockenschalter zum Zusammenstellen

► LEERGEHÄUSE (FÜR MONTAGE AUßERHALB DES WERKS)

TYP BPR

Bestell-Nr.

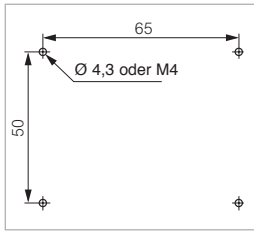
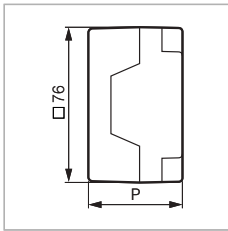

Technische Daten (Seite 270)
 Mit Beschriftungsschild Alu ohne Text
 für Montage PR12*
 Für Gehäuse in abschließbarer Ausführung Nockenschalter
 mit abschließbarer Bauform verwenden, den Sie nach Bohrung
 auf den Deckel montieren können.

| P | Preis-Code | Kontakt |
|----|------------|--------------|
| 46 | BPR01 | 1-2 KONTAKTE |
| 58 | BPR02 | 3-4 KONTAKTE |

Preis-Code

| | | |
|----------------------|-------|-------|
| PR 12 - 1-2 Kontakte | BPR01 | BPR01 |
| PR 12 - 3-4 Kontakte | BPR02 | BPR02 |

* Schalter in Ausführung mit umgekehrten Klemmen

TYP BC

Bestell-Nr.

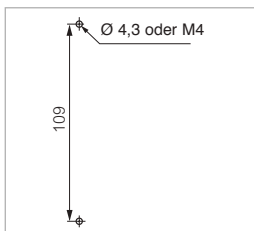
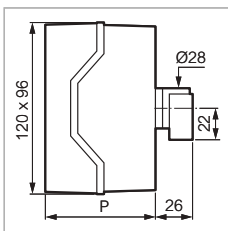

Technische Daten (Seite 271)
 Mit Beschriftungsschild Alu 64
 ohne Text und schwarzem Knebel
 (siehe Seite 261 Spezialbeschriftung Leergehäuse)
 für Montage PR 12 bis PR 26 Schaltachse

| P | Preis-Code | Kontakt |
|-----|-----------------------------|--------------------------|
| 77 | BC01-02-0-06 11-12-14-15 | 1-6 KONTAKTE (1-4 PR26) |
| 101 | BC03-04-07 13-16 | 7-10 KONTAKTE (5-8 PR26) |

Preis-Code

| | | |
|--------------------------|--------|--------|
| PR 12 - 1-2 Kontakte | BC05Q3 | BC05Q3 |
| PR 12 - 3-6 Kontakte | BC06Q3 | BC06Q3 |
| PR 12 - 7-10 Kontakte | BC07Q3 | BC07Q3 |
| PR 17-21 - 1-2 Kontakte | BC11Q3 | BC11Q3 |
| PR 17-21 - 3-6 Kontakte | BC12Q3 | BC12Q3 |
| PR 17-21 - 7-10 Kontakte | BC13Q3 | BC13Q3 |
| PR 26 - 1-2 Kontakte | BC14Q3 | BC14Q3 |
| PR 26 - 3-4 Kontakte | BC15Q3 | BC15Q3 |
| PR 26 - 5-6 Kontakte | BC16Q3 | BC16Q3 |
| PR 26 - 7-8 Kontakte | BC13Q3 | BC13Q3 |

* Schalter in Ausführung mit umgekehrten Klemmen

TYP BCF

Bestell-Nr.

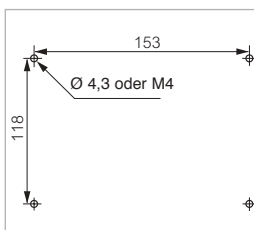
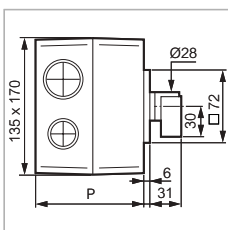

Technische Daten (Seite 272)
 Für PR 40-63 Ausführung mit kompletter
 Bauform 72-96 Typ Quadral
 oder abschließbar

| P | Preis-Code | Kontakt |
|-----|------------|--------------|
| 107 | BCF140-240 | 1-4 KONTAKTE |
| 145 | BCF340-440 | 5-8 KONTAKTE |

Preis-Code

| | | |
|-------------------------|--------|--------|
| PR 40-63 - 1-2 Kontakte | BCF140 | BCF140 |
| PR 40-63 - 3-4 Kontakte | BCF240 | BCF240 |
| PR 40-63 - 5-6 Kontakte | BCF340 | BCF340 |
| PR 40-63 - 7-8 Kontakte | BCF440 | BCF440 |

Lasttrennschalter

Modulare und flexible Reihe



Kontaktöffnung
7 mm
(normen > 5,5 mm)

Umkehrbare
Anschlussklemmen



► IN GEHÄUSE

- Schutzart bis IP 66
- Für Geräte von 25 A bis 100 A
- Kabeleingänge für PG mit Mutter
- Überlastungssicherer Deckel mit Vorhängeschloss
- Grosse Auswahl an Kontaktblöcke und Gehäusen möglich

Siehe Seiten 299 und 305

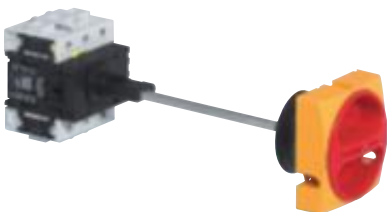

► MIT TÜRKUPPLUNG

- Anpassbare Länge der Metallachse
- Türverriegelung für Bodenmontage

Siehe Seiten 298 und 303

Komplette Lasttrennschalter 20 A

IP 40 Standard
 IP 65 auf Anfrage
 Funktion: Lasttrennschalter
 Ausführung gelb/rot



Technische Daten (Seite 316)

► FRONTEINBAU - IP 40

ABSCHLIEßBARE AUSFÜHRUNG

Bestell-Nr.



172921

20 A - nicht umkehrbare Anschlussklemmen

3-polig
 3-polig+Ö(1)
 4-polig

172901
 172911
 172921

(1) Vorhängeschloss mit \varnothing 6 bis 8 mm Henkel

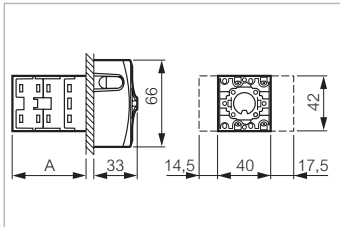

Abmessungen

A: 46 (3-POLIG /4-POLIG)
 56 (3-POLIG +Ö/S)

ZUBEHÖR

Bestell-Nr.



172945

Bausatz für Dichtungsgrad IP 65

Für Fronteinbau mit Schrauben

172945

Klemmenabdeckung

Für Fronteinbau mit Schrauben

172965

Komplette Lasttrennschalter 25 bis 100 A

IP 40 Standard
 IP 65 auf Anfrage
 Funktion: Lasttrennschalter
 Ausführung gelb/rot



Technische Daten (Seite 316)

► FRONTEINBAU - IP 40

ABSCHLIEßBARE AUSFÜHRUNG

Bestell-Nr.

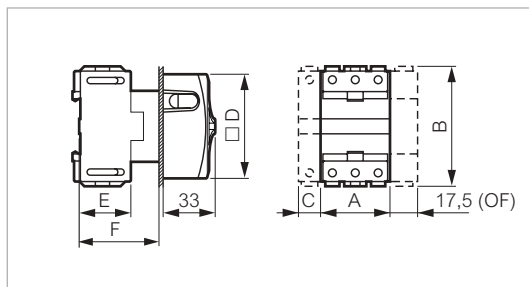

Sicherungstrennschalter, zur Gewährleistung von Unterbrechung und Phasentrennung. IP 2X
 Doppelte Trennung pro Phase
 Roter Drehknebel auf gelber Frontplatte
 Position sofort sichtbar:
 - horizontal: offen (O) keine Trennung
 - vertikal: geschlossen (I) Trennung
 Normen:
 IEC EN 60947-3
 Zulassung gemäß UL - cUL



| Abmessungen | |
|-------------|------|
| A: | 44 |
| B: | 75,4 |
| C: | 14,5 |
| D: | □ 66 |
| E: | 36 |
| F: | 50 |

25 A
 3-polig **172001**
 3-polig+Ö(1) **172011**
 4-polig Neutral links **172021**

172001



| Abmessungen | |
|-------------|------|
| A: | 53,6 |
| B: | 85 |
| C: | 17,9 |
| D: | □ 66 |
| E: | 50,3 |
| F: | 60 |

32 A
 3-polig **172101**
 4-polig Neutral links **172121**

172201



| Abmessungen | |
|-------------|------|
| A: | 71,8 |
| B: | 93 |
| C: | 26,8 |
| D: | □ 86 |
| E: | 63,8 |
| F: | 70 |

50 A
 3-polig **172201**
 4-polig Neutral links **172221**

172401

63 A
 3-polig **172301**
 4-polig Neutral links **172321**

80 A
 3-polig **172401**
 4-polig Neutral links **172421**

100 A
 3-polig **172501**

(1) Vorhängeschloss mit Henkel \varnothing 6 bis 8 mm

Komplette Lasttrennschalter 25 bis 100 A

IP 40 Standard
 IP 65 auf Anfrage
 Funktion: Lasttrennschalter
 Ausführung gelb/rot



Technische Daten (Seite 316)

► FRONTEINBAU - IP 40

AUSFÜHRUNG QUADRAL

Bestell-Nr.

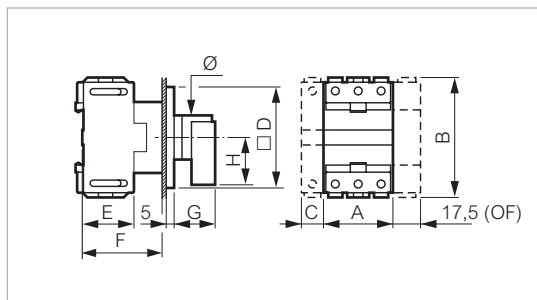

Sicherungstrennschalter, zur Gewährleistung von Unterbrechung und Phasentrennung. IP 2X
 Doppelte Trennung pro Phase
 Roter Drehknebel auf gelber Frontplatte
 Position sofort sichtbar:
 - horizontal: offen (O) keine Trennung
 - vertikal: geschlossen (I) Trennung
 Normen:
 IEC EN 60947-3
 Zulassung gemäß UL - cUL



Abmessungen

A: 44
 B: 75,4
 C: 14,5
 D: □ 64
 E: 36
 F: 50
 G: 26
 H: 22
 ø: 28

25 A

3-polig

172002

32 A

3-polig

172102

172002



Abmessungen

A: 53,6
 B: 85
 C: 17,9
 D: □ 72
 E: 50,3
 F: 60
 G: 26
 H: 30
 ø: 28

50 A

3-polig

172202

63 A

3-polig

172302

172202



Abmessungen

A: 71,8
 B: 93
 C: 26,8
 D: □ 96
 E: 63,8
 F: 70
 G: 31
 H: 34
 ø: 42

80 A

3-polig

172402

100 A

3-polig

172502

172402

Komplette Lasttrennschalter 25 bis 100 A

IP 65
 Funktion: Lasttrennschalter
 Ausführung gelb/rot

 Technische Daten (Seite 316)

► FRONTEINBAU

ABSCHLIEßBARE AUSFÜHRUNG BEFESTIGUNG Ø 22

Bestell-Nr.

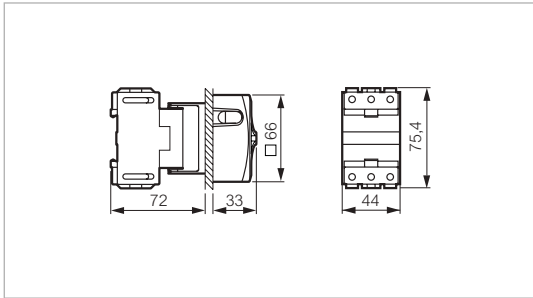

Sicherungstrennschalter, zur Gewährleistung von Unterbrechung und Phasentrennung. IP 2X
 Doppelte Trennung pro Phase
 Roter Drehnebel auf gelber Frontplatte
 Position sofort sichtbar:
 - horizontal: offen (O) keine Trennung
 - vertikal: geschlossen (I) Trennung
 Normen:
 IEC EN 60947-3
 Zulassung gemäß UL - cUL



172003

25 A

3-polig

172003

32 A

3-polig

172103

Komplette Lasttrennschalter 25 bis 100 A

IP 40 Standard
 IP 65 auf Anfrage
 Funktion: Lasttrennschalter
 Ausführung gelb/rot

 Technische Daten (Seite 316)

► AUFBAU MIT TÜRKUPPLUNG - IP 40

ABSCHLIEßBARE AUSFÜHRUNG

Bestell-Nr.

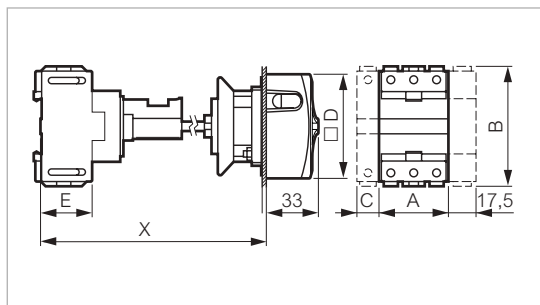

Sicherungstrennschalter, zur Gewährleistung von Unterbrechung und Phasentrennung. IP 2X
 Mit Türkupplung und Türverriegelung
 Doppelte Trennung pro Phase
 Roter Drehknebel auf gelber Frontplatte
 Position sofort sichtbar:
 - horizontal: offen (0) keine Trennung
 - vertikal: geschlossen (I) Trennung
 Normen:
 IEC EN 60947-3
 Zulassung gemäß UL - cUL



165009

- 25 A**
3-polig (Kurze Achse) **165009**
- 32A**
3-polig (Kurze Achse) **165109**

Ausführung 25 und 32 A
 A: 44
 B: 75,4
 C: 14,5
 D: □ 66
 E: 31,5
 X: 125 BIS 250 (KURZE ACHSE)
 250 BIS 400 (LANGE ACHSE)

Ausführung 50 und 63 A
 A: 53,6
 B: 85
 C: 17,9
 D: □ 66
 E: 42,2
 X: 135 BIS 260 (KURZE ACHSE)
 260 BIS 410 (LANGE ACHSE)

- 50 A**
3-polig (Kurze Achse) **165209**
- 63 A**
3-polig (Kurze Achse) **165309**

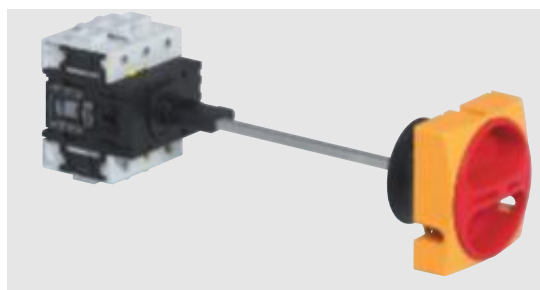

165409

- 80 A**
3-polig (Lange Achse) **165409**
- 100 A**
3-polig (Lange Achse) **165509**

Ausführung 80 und 100 A
 A: 71,8
 B: 93
 C: 26,8
 D: 86
 E: 52,6
 X: 145 BIS 270 (KURZE ACHSE)
 270 BIS 420 (LANGE ACHSE)

Bestellnummern in Fettdruck: ab Lager erhältliche Produkte

Komplette Lasttrennschalter 25 bis 100 A

IP 40 Standard
 IP 65 auf Anfrage
 IP 66 Gehäuseversion mit integriertem Griff
 Funktion: Lasttrennschalter
 Ausführung gelb/rot

 Technische Daten (Seite 316)

► IN GEHÄUSE

ABSCHLIEßBARE AUSFÜHRUNG

Bestell-Nr.

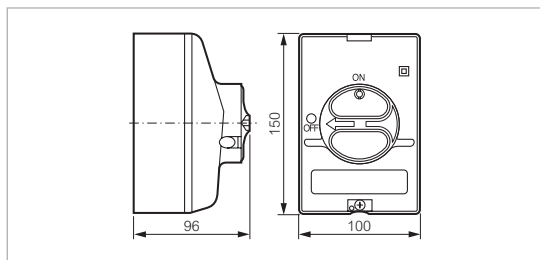

Sicherungstrennschalter, zur Gewährleistung von Unterbrechung und Phasentrennung. IP 2X
 Doppelte Trennung pro Phase
 Roter Drehknebel auf gelber Frontplatte
 Position sofort sichtbar:
 - horizontal: offen (O) keine Trennung
 - vertikal: geschlossen (I) Trennung
 Normen:
 IEC EN 60947-3

IP 66 - IK 07

20 A

3-polig **172961**
 3-polig+Ö⁽¹⁾ **172971**
 4-polig **172981**

25 A

3-polig **172061**
 3-polig+Ö⁽¹⁾ **172071**

32 A

3-polig **172161**

IP 40 ⁽²⁾

50 A

3-polig **172261**

63 A

3-polig **172361**

80 A

3-polig **172461**

100 A

3-polig **172561**

(1) Mit Henkel von Ø 6 bis 8 mm
 (2) IP 65 mit Dichtung Bestell-Nr. 172267 (50 bis 63 A)
 172277 (80 bis 100 A)



172061

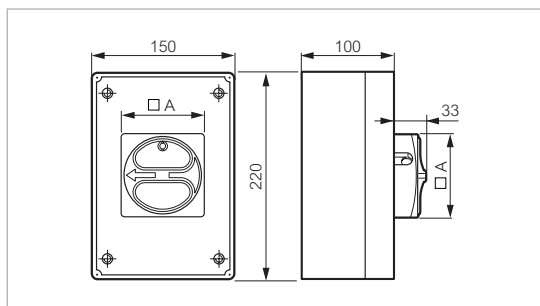

172261

Ausführung 50 und 63 A

A: 66

Ausführung 80 und 100 A

A: 86

Komplette Lasttrennschalter 20 A

IP 40 Standard
 IP 65 auf Anfrage
 Funktion: Trennschalter
 Ausführung grau



Technische Daten (Seite 316)

FRONTEINBAU - IP 40

ABSCHLIEßBARE AUSFÜHRUNG

Bestell-Nr.



20 A - nicht umkehrbare Anschlussklemmen
 3-polig

174901

174901

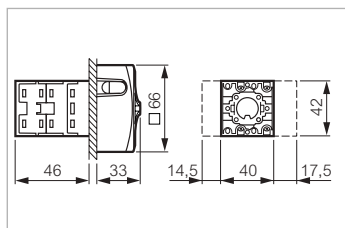

ZUBEHÖR

Bestell-Nr.



Bausatz für Dichtungsgrad IP 65
 Für Front-Befestigung mittels Schrauben

172945

Klemmenabdeckung
 Für Front-Befestigung mittels Schrauben

172965

172945

Komplette Lasttrennschalter 25 bis 100 A

IP 40 Standard
 IP 65 auf Anfrage
 Funktion: Trennschalter
 Ausführung grau



Technische Daten (Seite 316)

FRONTEINBAU - IP 40

ABSCHLIEßBARE AUSFÜHRUNG

Bestell-Nr.

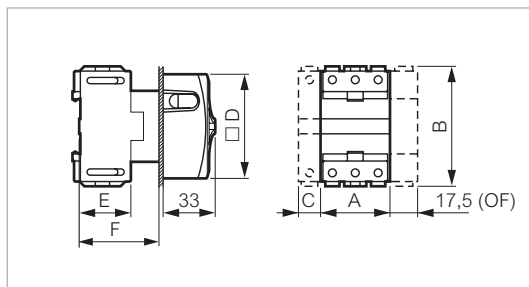

Sicherungstrennschalter, zur Gewährleistung von Unterbrechung und Phasentrennung. IP 2X
 Doppelte Trennung pro Phase
 Grauer Drehknebel auf grauer Frontplatte
 Position sofort sichtbar:
 - horizontal: offen (O) keine Trennung
 - vertikal: geschlossen (I) Trennung
 Normen:
 IEC EN 60947-3
 Zulassung gemäß UL - cUL



174001

| Abmessungen | |
|-------------|------|
| A: | 44 |
| B: | 75,4 |
| C: | 14,5 |
| D: | □ 66 |
| E: | 36 |
| F: | 50 |

25 A
 3-polig 174001



174301

| Abmessungen | |
|-------------|------|
| A: | 53,6 |
| B: | 85 |
| C: | 17,9 |
| D: | □ 66 |
| E: | 50,3 |
| F: | 60 |

32 A
 3-polig 174101



174401

| Abmessungen | |
|-------------|------|
| A: | 71,8 |
| B: | 93 |
| C: | 26,8 |
| D: | □ 86 |
| E: | 63,8 |
| F: | 70 |

50 A
 3-polig 174201

63 A
 3-polig 174301

80 A
 3-polig 174401

100 A
 3-polig 174501

(1) Mit Henkel \varnothing 6 bis 8 mm

Komplette Lasttrennschalter 25 bis 100 A

IP 40 Standard
 IP 65 auf Anfrage
 Funktion: Trennschalter
 Ausführung grau



Technische Daten (Seite 316)

FRONTEINBAU - IP 40

AUSFÜHRUNG QUADRAL

Bestell-Nr.

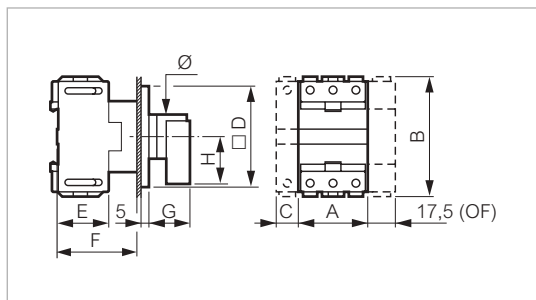

Sicherungstrennschalter, zur Gewährleistung von Unterbrechung und Phasentrennung. IP 2X
 Doppelte Trennung pro Phase
 Grauer Drehknebel auf grauer Frontplatte
 Position sofort sichtbar:
 - horizontal: offen (O) keine Trennung
 - vertikal: geschlossen (I) Trennung
 Normen:
 IEC EN 60947-3
 Zulassung gemäß UL - cUL



| Abmessungen | |
|-------------|------|
| A: | 44 |
| B: | 75,4 |
| C: | 14,5 |
| D: | □ 64 |
| E: | 36 |
| F: | 50 |
| G: | 26 |
| H: | 22 |
| ø: | 28 |

25 A

3-polig

174002

32 A

3-polig

174102

174002



| Abmessungen | |
|-------------|------|
| A: | 53,6 |
| B: | 85 |
| C: | 17,9 |
| D: | □ 72 |
| E: | 50,3 |
| F: | 60 |
| G: | 26 |
| H: | 30 |
| ø: | 28 |

50 A

3-polig

174202

63 A

3-polig

174302

174202



| Abmessungen | |
|-------------|------|
| A: | 71,8 |
| B: | 93 |
| C: | 26,8 |
| D: | □ 96 |
| E: | 63,8 |
| F: | 70 |
| G: | 31 |
| H: | 34 |
| ø: | 42 |

80 A

3-polig

174402

100 A

3-polig

174502

174402

Komplette Lasttrennschalter 25 bis 100 A

IP 40 Standard
 IP 65 auf Anfrage
 Funktion: Trennschalter
 Ausführung grau



Technische Daten (Seite 316)

► AUFBAU MIT TÜRKUPPLUNG - IP 40

ABSCHLIEßBARE AUSFÜHRUNG

Bestell-Nr.

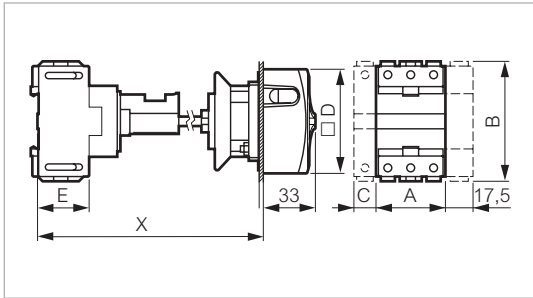

Sicherungstrennschalter, zur Gewährleistung von Unterbrechung und Phasentrennung. IP 2X
 Mit Türkupplung und Türverriegelung
 Doppelte Trennung pro Phase
 Grauer Drehknebel auf grauer Frontplatte
 Position sofort sichtbar:
 - horizontal: offen (0) keine Trennung
 - vertikal: geschlossen (I) Trennung
 Normen:
 IEC EN 60947-3
 Zulassung gemäß UL - cUL

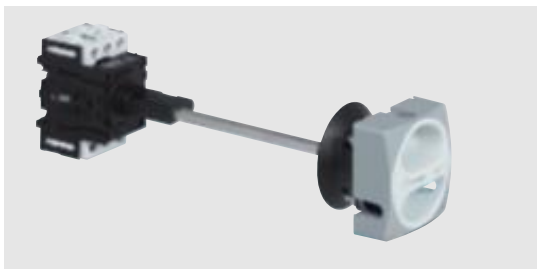

165009

25 A

3-polig (Kurze Achse)

168009

32A

3-polig (Kurze Achse)

168109

Ausführung 25 und 32 A

- A: 44
- B: 75,4
- C: 14,5
- D: □ 66
- E: 31,5
- X: 125 BIS 250 (KURZE ACHSE)
250 BIS 400 (LANGE ACHSE)

Ausführung 50 und 63 A

- A: 53,6
- B: 85
- C: 17,9
- D: □ 66
- E: 42,2
- X: 135 BIS 260 (KURZE ACHSE)
260 BIS 410 (LANGE ACHSE)

50 A

3-polig (Kurze Achse)

168209

63 A

3-polig (Kurze Achse)

168309

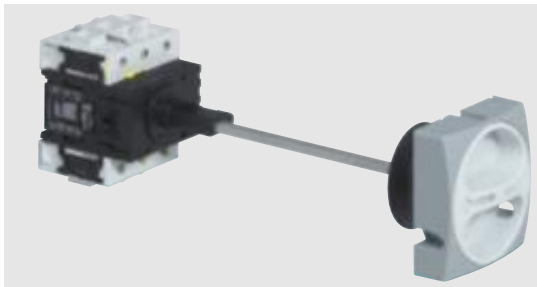

165409

80 A

3-polig (Lange Achse)

168409

100 A

3-polig (Lange Achse)

168509

Ausführung 80 und 100 A

- A: 71,8
- B: 93
- C: 26,8
- D: □ 86
- E: 42,6
- X: 145 BIS 270 (KURZE ACHSE)
270 BIS 420 (LANGE ACHSE)

Bestellnummern in Fettdruck: ab Lager erhältliche Produkte

Komplette Lasttrennschalter 25 bis 100 A

IP 40 Standard
 IP 65 auf Anfrage
 Funktion: Trennschalter
 Ausführung grau



Technische Daten (Seite 316)

► BEFESTIGUNG AUF DIN-NORMSCHIENE – IP 40

VERTEILEREINBAU

Bestell-Nr.

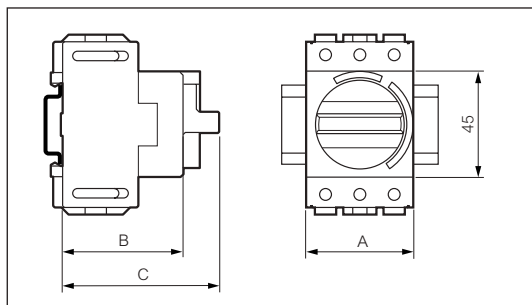

Sicherungstrennschalter, zur Gewährleistung von Unterbrechung und Phasentrennung. IP 2X
 Doppelte Trennung pro Phase
 Drehknebel abschließbar
 schwarz auf Hintergrund grau
 Position sofort sichtbar:
 - horizontal: offen (O) keine Trennung
 - vertikal: geschlossen (I) Trennung
 Normen:
 IEC EN 60947-3
 Zulassung gemäß UL - cUL



174005

| |
|---|
| Abmessungen A: 44 B: 53 C: 79 |
|---|

25 A
 3-polig 174005

32 A
 3-polig 174105



174205

| |
|---|
| Abmessungen A: 53,6 B: 63 C: 89 |
|---|

50 A
 3-polig 174205

63 A
 3-polig 174305



174405

| |
|---|
| Abmessungen A: 71,8 B: 73 C: 99 |
|---|

80 A
 3-polig 174405

100 A
 3-polig 174505

Komplette Lasttrennschalter 25 bis 100 A

IP 40 Standard
 IP 65 auf Anfrage
 IP 66 Gehäuseversion mit integriertem Griff
 Funktion: Trennschalter
 Ausführung grau



Technische Daten (Seite 316)

► IN GEHÄUSE

ABSCHLIEßBARE AUSFÜHRUNG

Bestell-Nr.

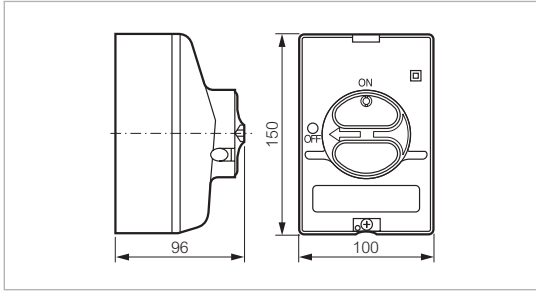

Sicherungstrennschalter, zur Gewährleistung von Unterbrechung und Phasentrennung. IP 2X
 Grauer Drehknebel
 Position sofort sichtbar:
 - horizontal: offen (0) keine Trennung
 - vertikal: geschlossen (I) Trennung
 Normen:
 IEC EN 60947-3

IP 66 - IK 07

25 A
 3-polig

174061

32 A
 3-polig

174161

IP 40⁽¹⁾

50 A
 3-polig

174261

63 A
 3-polig

174361

80 A
 3-polig

174461

100 A
 3-polig

174561

(1) IP 65 mit Dichtung Bestell-Nr. 172267 (50 bis 63 A)
 172277 (80 bis 100 A)



174061

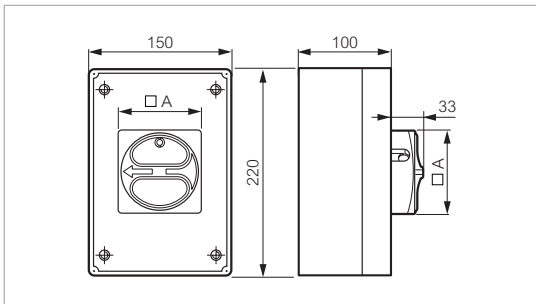

174261

Ausführung 50 und 63 A

A: □ 66

Ausführung 80 und 100 A

A: □ 86

Lasttrennschalter zum Zusammenstellen - 25 und 32 A



► SCHALTBLÖCKE

| | | Bestell-Nr. | |
|--|---|---|------------------|
|  |  | Dreipolige Schalterblöcke 25 A 32 A | 172000 172100 |
| | | 172000 | |
|  |  | Zusatz-Schaltkontakte (nur zur Verwendung in Gehäuse) 25 A 32 A | 172075 172175 |
| | | 172065 172185 | |
|  |  | Zusatz-Schaltkontakte ohne hintere Schraube (nur für rückseitige Montage) 32 A | 172174 |
| | | 172179 | |
|  |  | Neutralleiter 25 A 32 A | 172065 172165 |
| | | 172195 | |
|  |  | Verbindungselemente ⚡ oder N | 172185 |
| | | 172179 | |
|  |  | Hilfsschalter OF | 172179 |
| | | 172195 | |
|  |  | voreilend | 172195 |
| | | 172195 | |

Lasttrennschalter zum Zusammenstellen - 25 und 32 A

► AUSFÜHRUNG

Bestell-Nr.

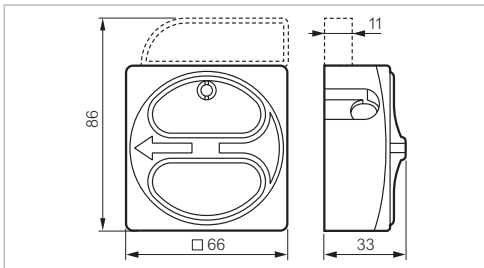

Abschließbare Ausführung

Vorhängeschloss mit \varnothing 6 bis 8 mm Henkel für Geräte mit zusätzlichem Hilfsschalter

- 66 - Gelb/Rot
- 66 - Grau
- 66 - \varnothing 22 - Gelb/Rot

172601
174601
172603



172601

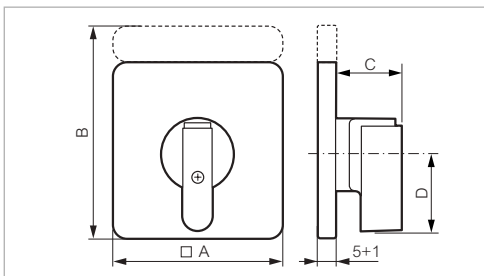

Ausführung Quadral

- 64 - Gelb/Rot
- 48 Zentral - Befestigung \varnothing 22 - Gelb/Rot

172602

172604



Abmessungen 172 602

- A: 64
- B: 80

Abmessungen 172 604

- A: 48
- B: 65

172602

Lasttrennschalter zum Zusammenstellen - 25 und 32 A

► GEHÄUSE (LEER)

ABSCHLIEßBARE AUSFÜHRUNG

Bestell-Nr.



172399

Maße 150 x 100 x 96 mm
Mit Betätigungsvorsatz,
Dichtungsring und Klemmleiste
Für Geräte 3-polig und 4-polig
mit oder ohne Hilfsschalter

IP 66 - IK 07

Graues Unterteil - gelbe Frontplatte- roter Betätigungsvorsatz **172399**
Graues Unterteil - graue Frontplatte- grauer Betätigungsvorsatz **174399**

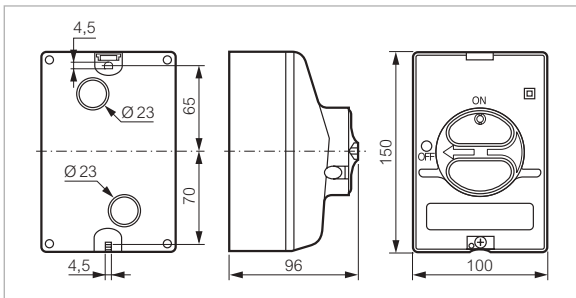

LEERGEHÄUSE FÜR AUSFÜHRUNG QUADRAL

Bestell-Nr.



172549

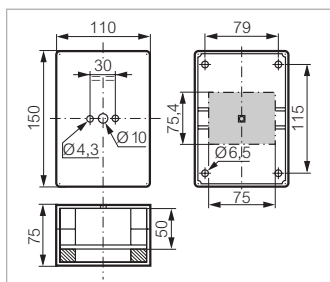

Grau - für 3-polig und 4-polig
(mit oder ohne Hilfsschalter)
150 x 110 x 75 mm

172549

LEERGEHÄUSE FÜR AUSFÜHRUNG ABSCHLIEßBAR ODER QUADRAL

Bestell-Nr.



172559

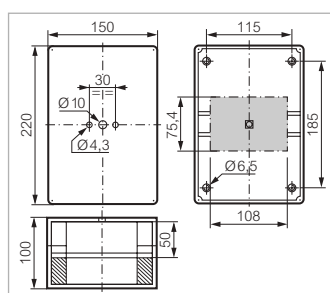



Grau - für 6-polig
(mit oder ohne Hilfsschalter)
220 x 150 x 100 mm

172559

Lasttrennschalter zum Zusammenstellen - 25 und 32 A

► ZUBEHÖR

| | | Bestell-Nr. |
|--|--|--|
|  172167 | Klemmenabdeckung Für Geräte 3-polig Für Zusatz-Schaltkontakt, Neutralleiter oder Verbindungsblock Für Hilfsschalter Ö (Paar) Für Hilfsschalter, voreilend | 172167 172177 172189 172199 |
| | Zusatz-Klemmleiste (T oder N) | 174449 |
| | Selbstklebende Etiketten (für Gehäuse) neutral (gravierbar) mit Beschriftung INTER PRINCIPAL mit Beschriftung MAIN SWITCH | 174599 174559 174569 |
| | Funktionsschilder Leer mit Beschriftung INTER PRINCIPAL mit Beschriftung MAIN SWITCH | 172629 172639 172649 |
|  174189 | Bausatz mit Türkupplung kurze Achse ohne Türverriegelung lange Achse ohne Türverriegelung ohne Achse und ohne Türverriegelung | 174189 174199 174179 |
| | Bausatz für Türverriegelung | 174249 |
| | Bausatz für Dichtungsgrad IP 65 Für Front-Befestigung mittels Schrauben und Gehäuse abschließbarer Betätigungsvorsatz □ 66 und Quadral □ 64 und □ 72 abschließbarer Betätigungsvorsatz □ 86 und Quadral □ 96 für Aufbau-Zwischenbau-Ausführung mit Türkupplung abschließbarer Betätigungsvorsatz □ 66 und Quadral □ 64 und □ 72 abschließbarer Betätigungsvorsatz □ 86 und Quadral □ 96 | 172267 172277 174259 174269 |
|  172177 | | |

Lasttrennschalter zum Zusammenstellen - 50 und 63 A

► SCHALTBLÖCKE

Bestell-Nr.

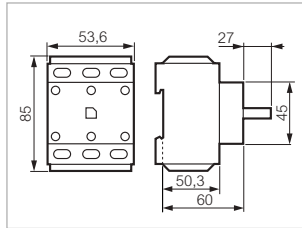

Dreipolige Schalterblöcke

50 A
63 A

172200
172300

172300

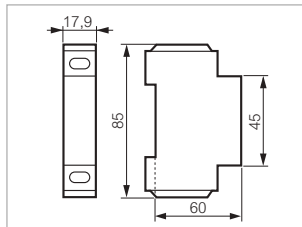

Zusatz-Schaltkontakte
(nur zur Verwendung in Gehäuse)

50 A
63 A

172275
172375

172375

172385

Neutralleiter

50 A
63 A

172265
172365

Verbindungselemente

⊥ oder N

172385

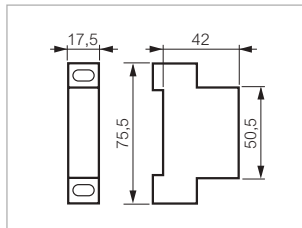

Hilfsschalter

OF

172179

voreilend

172395

172179

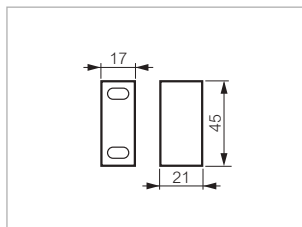

172395

Lasttrennschalter zum Zusammenstellen - 50 und 63 A



Technische Daten (Seite 316)

► AUSFÜHRUNG

Bestell-Nr.



172061

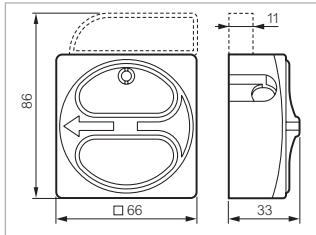

Abschließbare Ausführung
Vorhängeschloss mit Henkel \varnothing 6 bis 8 mm
für Geräte mit
zusätzlichem Hilfsschalter

- 66 - Gelb/Rot
- 66 - Grau

172601
174601



172612

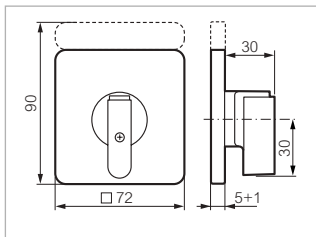

Ausführung Quadral

- 72 - Gelb/Rot

172612

► GEHÄUSE

AUSFÜHRUNG QUADRAL ODER ABSCHLIEßBAR

Bestell-Nr.



172569

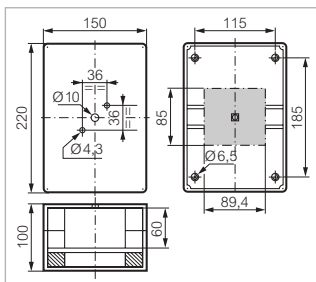

Grau - für 3-polig und 4-polig
(mit oder ohne Hilfsschalter)
220 x 150 x 100 mm

172569



172579

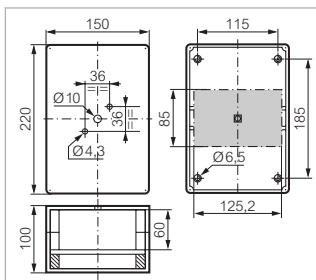



Grau - für 6-polig und 6-polig
(mit oder ohne Hilfsschalter)
220 x 150 x 100 mm

172579

Bestellnummern in Fettdruck: ab Lager erhältliche Produkte

Lasttrennschalter zum Zusammenstellen - 50 und 63 A

► ZUBEHÖR

| | Bestell-Nr. |
|--|---|
|  172367 | <p>Klemmenabdeckung</p> <p>Für Geräte 3-polig 172367 Für Zusatz-Schaltkontakt, Neutralleiter oder Verbindungsblock 172377 Für Hilfsschalter Ö (Paar) 172189 Für Hilfsschalter, voreilend 172199</p> <p>Funktionsschilder</p> <p>Leer 172629 mit Beschriftung INTER PRINCIPAL 172639 mit Beschriftung MAIN SWITCH 172649</p> |
|  172649 | <p>Bausatz mit Türkupplung</p> <p>kurze Achse ohne Türverriegelung 174189 lange Achse ohne Türverriegelung 174199 ohne Achse und ohne Türverriegelung 174179</p> |
|  172267 | <p>Bausatz für Türverriegelung 174249</p> <p>Bausatz für Dichtungsgrad IP 65</p> <p>Für Front-Befestigung mittels Schrauben und Gehäuse</p> <p>abschließbarer Betätigungsvorsatz □ 66 und Quadral □ 64 und □ 72 172267 abschließbarer Betätigungsvorsatz □ 86 und Quadral □ 96 172277</p> <p>für Aufbau-Zwischenbau-Ausführung mit Türkupplung</p> <p>abschließbarer Betätigungsvorsatz □ 66 und Quadral □ 64 und □ 72 174259 abschließbarer Betätigungsvorsatz □ 86 und Quadral □ 96 174269</p> |

Lasttrennschalter zum Zusammenstellen - 80 und 100 A

► SCHALTBLÖCKE

Bestell-Nr.

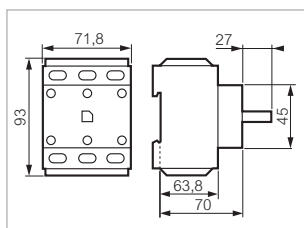

Dreipolige Schalterblöcke

80 A
100 A

172400
172500

172400



Zusatz-Schaltkontakte
(nur zur Verwendung in Gehäuse)

80 A
100 A

172475
172575

172475

172465

Neutralleiter

80 A
100 A

172465
172565

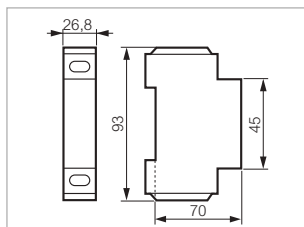

Verbindungselemente

⊥ oder N

172585

172585

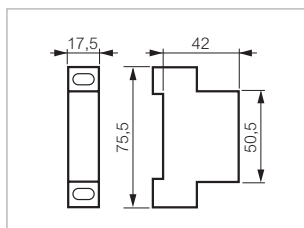

Hilfsschalter

OF

172179

voreilend

172595

172179

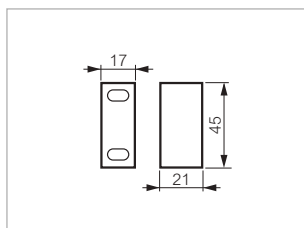

172595

Lasttrennschalter zum Zusammenstellen - 80 und 100 A

► AUSFÜHRUNG

Bestell-Nr.



172621

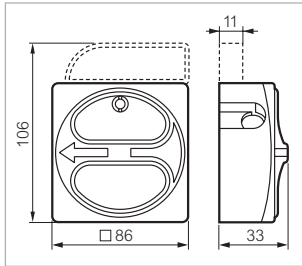

Abschließbare Ausführung
Vorhängeschloss mit \varnothing 6 bis 8 mm Henkel für Geräte mit zusätzlichem Hilfsschalter

- 86 - Gelb/Rot
- 86 - Grau

172621
174621



172622

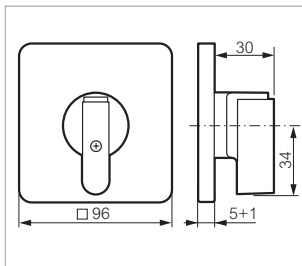

Ausführung Quadral

- 96 - Gelb/Rot

172622

► GEHÄUSE

AUSFÜHRUNG QUADRAL ODER ABSCHLIEßBAR

Bestell-Nr.



172589

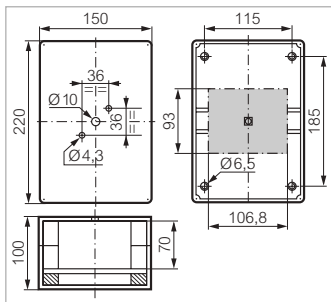

Grau - für 3-polig und 3-polig + Ö
220 x 150 x 100 mm

172589



172599

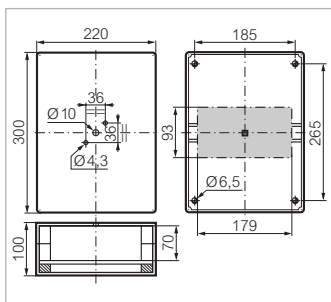

Grau - für 4-polig und 6-polig (mit und ohne Hilfsschalter)
300 x 200 x 100 mm

172599

Bestellnummern in Fettdruck: ab Lager erhältliche Produkte

Lasttrennschalter zum Zusammenstellen - 80 und 100 A



Technische Daten (Seite 316)

► ZUBEHÖR

Bestell-Nr.



172567

Klemmenabdeckung

| | |
|---|---------------|
| Für Geräte 3-polig | 172567 |
| Für Zusatz-Schaltkontakt, Neutralleiter oder Verbindungsblock | 172577 |
| Für Hilfsschalter Ö (Paar) | 172189 |
| Für Hilfsschalter, voreilend | 172199 |



172649

Funktionsschilder

| | |
|----------------------------------|---------------|
| Leer | 172629 |
| mit Beschriftung INTER PRINCIPAL | 172639 |
| mit Beschriftung MAIN SWITCH | 172649 |



172267

Bausatz mit Türkupplung

| | |
|-------------------------------------|---------------|
| kurze Achse ohne Türverriegelung | 174189 |
| lange Achse ohne Türverriegelung | 174199 |
| ohne Achse und ohne Türverriegelung | 174179 |

Bausatz für Türverriegelung

174249

Bausatz für Dichtungsgrad IP 65

Für Front-Befestigung mittels Schrauben und Gehäuse

| | |
|--|---------------|
| abschließbarer Betätigungsvorsatz □ 66 und Quadral □ 64 und □ 72 | 172267 |
| abschließbarer Betätigungsvorsatz □ 86 und Quadral □ 96 | 172277 |

für Aufbau-Zwischenbau-Ausführung mit Türkupplung

| | |
|--|---------------|
| abschließbarer Betätigungsvorsatz □ 66 und Quadral □ 64 und □ 72 | 174259 |
| abschließbarer Betätigungsvorsatz □ 86 und Quadral □ 96 | 174269 |

Technische Daten

▶ ALLGEMEIN

| Eigenschaften | 20 A | 25 A | 32 A | 50 A | 63 A | 80 A | 100 A |
|--|--|--------|--------|--------|--------|--------|--------|
| ▶ Bemessungsisolationsspannung U_i (V) | 690 | 690 | 690 | 690 | 690 | 690 | 690 |
| ▶ Thermischer Dauerstrom, konventionell im Freien I_{th} | | | | | | | |
| Bemessungsdauerstrom I_u (A) | 20 | 25 | 32 | 50 | 63 | 80 | 100 |
| ▶ Thermischer Dauerstrom, konventionell gekapselt I_{the} (A) | 16 | 20 | 25 | 40 | 50 | 63 | 80 |
| ▶ Bemessungsstoßspannungsfestigkeit (Überspannungskategorie III - Verschmutzungsgrad 3) U_{imp} (kV) | 4 | 6 | 6 | 6 | 6 | 6 | 6 |
| ▶ Bemessungsbetriebsstrom I_e (A) AC - 21 A/22 A Entsprechend Norm IEC 60947-3 | 16 | 25 | 32 | 50 | 63 | 80 | 100 |
| ▶ Schaltleistung (kW) | | | | | | | |
| AC 23 A 3 x 230 V | 4 | 5,5 | 5,5 | 15 | 15 | 18,5 | 22 |
| 3 x 400 V | 7,5 | 7,5 | 11 | 18,5 | 22 | 30 | 37 |
| 3 x 500 V | 5,5 | 7,5 | 11 | 22 | 30 | 37 | 45 |
| 3 x 690 V | 4 | 7,5 | 11 | 18,5 | 22 | 22 | 30 |
| AC 3 3 x 230 V | 3 | 4 | 4 | 7,5 | 11 | 15 | 18,5 |
| 3 x 400 V | 4 | 5,5 | 7,5 | 15 | 18,5 | 22 | 30 |
| 3 x 500 V | 5,5 | 5,5 | 7,5 | 15 | 22 | 30 | 37 |
| 3 x 690 V | 3 | 5,5 | 7,5 | 15 | 18,5 | 18,5 | 22 |
| ▶ Schaltvermögen ($A_{eff}/400 V$) | | | | | | | |
| Bemessungseinschaltvermögen | - | 710 | 710 | 1270 | 1270 | 1970 | 1970 |
| Bemessungsausschaltvermögen | - | 330 | 330 | 800 | 800 | 800 | 800 |
| ▶ Kurzschluss | | | | | | | |
| Zulässiger Kurzzeitnennstrom I_{cw} ($A_{eff}/400 V/1 s$) | 250 | 350 | 430 | 500 | 760 | 1100 | 1500 |
| Nenneinschaltvermögen bei Kurzschluss I_{cm} (kA Stromspitze /400 V) | - | 1 | 1 | 1,8 | 1,8 | 2,8 | 2,8 |
| Kurzschluss-Strom (kA $eff /400 V$) | 6 | 10 | 10 | 10 | 10 | 10 | 10 |
| mit Vorsicherung gI/gG (A) | 16 | 25 | 32 | 50 | 63 | 80 | 100 |
| ▶ Lebensdauer AC 20 (Millionen) | 1 | 0,1 | 0,1 | 0,04 | 0,04 | 0,04 | 0,04 |
| ▶ Anschließbare Querschnitte | | | | | | | |
| fein + mehrdrähtig (mm ²) | 0,75/2,5 | 0,75/6 | 0,75/6 | 1,5/16 | 1,5/16 | 2,5/35 | 2,5/35 |
| eindrähtig (mm ²) | 4 | 10 | 10 | 25 | 25 | 50 | 50 |
| ▶ Lagertemperatur | - 30°C BIS + 70°C | | | | | | |
| ▶ Betriebstemperatur | - 30°C BIS + 70°C | | | | | | |
| ▶ Schutzart | hinter der Frontplatte: IPxxB vor der Frontplatte IP 40 - IP 65 auf Anfrage | | | | | | |
| ▶ Normen | IEC 60947-3 | | | | | | |
| ▶ Zulassungen | UL - cUL (USA - Kanada) | | | | | | |
| ▶ Klimafestigkeit Tropische Atmosphäre gemäß | IEC 60068-2-30 | | | | | | |

Technische Daten

► HILFSSCHALTER

| Eigenschaften | 20 A | 25 A | 32 A | 50 A | 63 A | 80 A | 100 A |
|---|---------|---------|---------|---------|---------|---------|---------|
| ► Bemessungsisolationsspannung U_i (V) | 400 | 400 | 400 | 400 | 400 | 400 | 400 |
| ► Thermischer Dauerstrom, konventionell im Freien I_{th} | | | | | | | |
| Bemessungsdauerstrom I_u (A) | 20 | 10 | 10 | 10 | 10 | 10 | 10 |
| ► Bemessungsbetriebsstrom I_e (A) AC 15 | | | | | | | |
| 230 V | 6 | 6 | 6 | 6 | 6 | 6 | 6 |
| 400 V | - | 4 | 4 | 4 | 4 | 4 | 4 |
| ► Kurzschluss-Schutz mittels Sicherung gG (A) | 16 | 10 | 10 | 10 | 10 | 10 | 10 |
| ► Anschließbare Querschnitte max. fein (mm ²) | 2 x 2,5 | 2 x 2,5 | 2 x 2,5 | 2 x 2,5 | 2 x 2,5 | 2 x 2,5 | 2 x 2,5 |

► GEHÄUSE

| Eigenschaften | 150x100x96 | 220x150x100 | 220x150x100 | 220x150x100 | 220x150x100 | 300x200x100 |
|---|--|---|---|---|---|--|
| ► Größe | 20, 25 und 32 A 3- bis 4- POLIG+1S/1Ö 20 A - 6-POLIG | 25 und 32 A 6-POLIG und 6-POLIG+1S/1Ö | 50 und 63 A 3- bis 4-POLIG +1S/1Ö | 50 und 63 A 6-POLIG und 6-POLIG+1S/1Ö | 80 und 100 A 3-POLIG und 3-POLIG+1S/1Ö | 80 und 100 A 4- bis 6- POLIG+1S/1Ö |
| ► Kabeleingänge | 2 x 2 Pg 16 ODER 2 x 2 M25 | 2 x 2 Pg 21 | 2 x 2 Pg 21 | 2 x 2 Pg 29 | 2 x 2 Pg 29 | 2 x 2 Pg 21 und 2 x 2 Pg 29 |
| ► \varnothing PG Vorprägungen (mm) | Pg 16: 22,5 ISO M25: 25 | 28,5 | 28,5 | 37,5 | 37,5 | 37,5 und 28,5 |
| ► Anzahl Vorprägungen/Seite (oben und unten) | 2 | 2 | 2 | 2 | 2 | 4 |
| ► Befestigung auf Montageplatte | mittels 2 Schrauben | | mittels 4 Schrauben | | | |
| ► Befestigung Deckel/Unterteil | mittels 1 Schrauben mit selbstformendem Gewinde Edelstahl | mittels 4 Schrauben mit selbstformendem Gewinde Edelstahl | | | mittels 6 Schrauben mit selbstformendem Gewinde Edelstahl | |
| ► Befestigung Gerät/Unterteil | auf DIN-Schiene 35 mm (zwecks Gerätepositionierung ist die DIN-Schiene mit Einkerbungen versehen) | | | | | |
| ► Befestigung Frontplatte | Schraubung auf Achse vorgelochter Deckel | | | | | |
| ► Berührungsschutz | Klasse II montiert (unter Vorbehalt der sachgerechten Verwendung der Stopfbuchsen für das Gehäuse) | | | | | |
| ► Schockfestigkeit | IK07 | | | | | |
| ► Brennverhalten | 650 °C | | | | | |
| ► Schutzart IP 66 | IP 40 | | (IP 65 auf Anfrage) | | | |
| ► Arbeitsweise der Kontakt | <p>0</p> <p>2/T1 4/T2 6/T3</p> <p>Lasttrennschalter</p> | | <p>13 14 21 22</p> <p>Hilfsschalter</p> | | <p>0 1</p> <p>1/L1 - 2/T1</p> <p>3/L2 - 4/T2</p> <p>5/L3 - 6/T3</p> <p>13 - 14</p> <p>21 - 22</p> | |
| ► Verriegelung der Geräte | Allgemein: bis zu 3 Vorhängeschlösser \varnothing 4 bis 8 mm Gerät mit einem Hilfsschalter 1S + 1Ö: bis zu 3 Vorhängeschlösser \varnothing 6 bis 8 mm Verteilerkasten-Ausführung: 1 Vorhängeschloss \varnothing 6 bis 8 mm | | | | | |

Auswahlhilfe für Gehäuse

► 25 BIS 32 A



Beispiel: Lasttrennschalter 32 A
4-polig in Gehäuse,
Abschließbare Ausführung

Gehäuse 150 x 100 x 96 mm

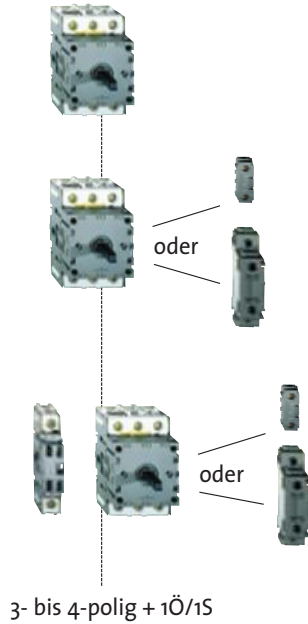

Gehäuse 220 x 150 x 100 mm

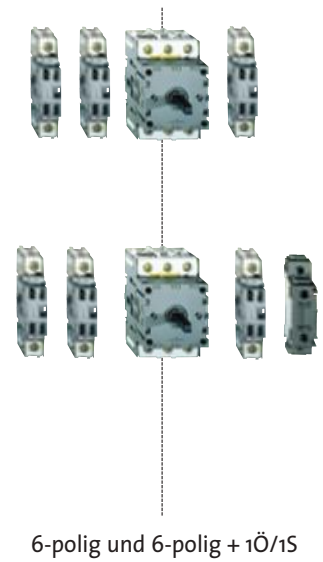

► 50 BIS 63 A



Beispiel: Lasttrennschalter 50 A
4-polig in Gehäuse,
Ausführung Quadral

Gehäuse 220 x 150 x 100mm

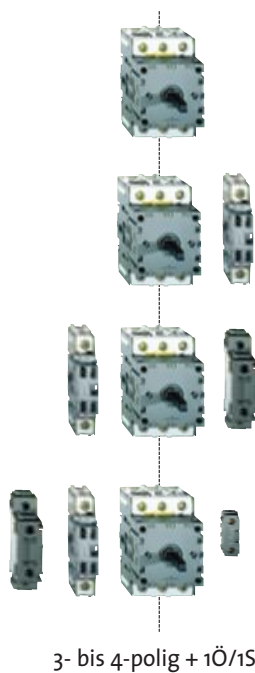

Gehäuse 220 x 150 x 100 mm

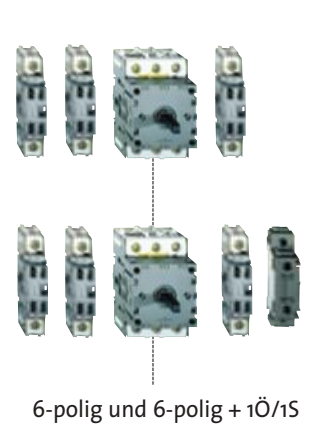

Auswahlhilfe für Gehäuse

▶ 80 BIS 100 A



Beispiel: Lasttrennschalter 100 A
4-polig in Gehäuse,
Abschließbare Ausführung

Gehäuse 220 x 150 x 100 mm

Gehäuse 300 x 220 x 100 mm

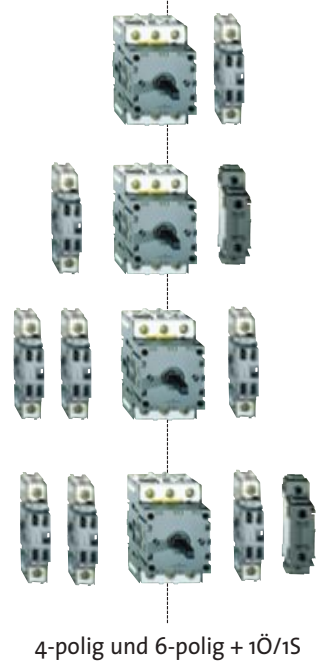
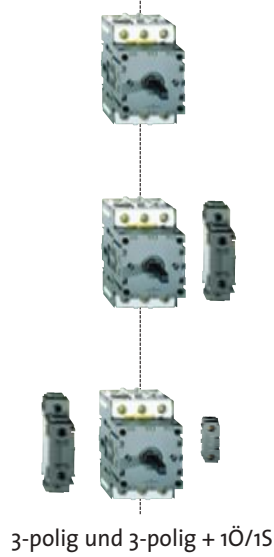

ERKLÄRUNG DER ABBILDUNGEN:



3-poliger Basisschaltblock



Zusatz-Phasenkontakt
Zusatz-Neutralleiter
Verbindungselement



Hilfsschalter 1Ö/1S



Hilfsschalter 1Ö, voreilend oder 1S voreilend
Anordnung der Komponenten und des Zubehörs auf den
beiden Seiten möglich

Mögliche Anordnungen

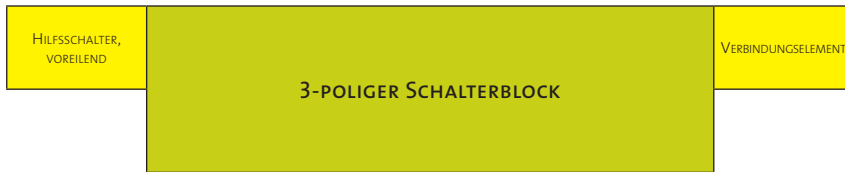

ODER



ODER



ODER

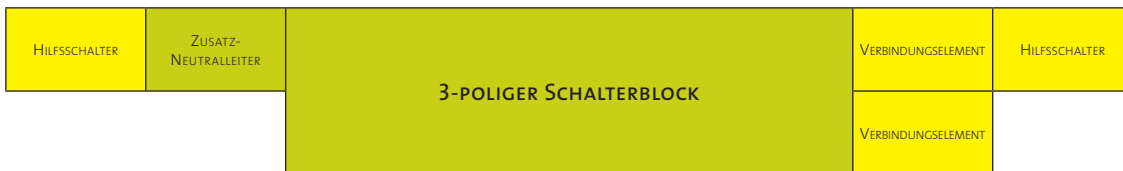

ODER



ODER



(i) Ausführung nur mit Gehäuse

- Komplette Lasttrennschalter 25 bis 100 A Seite 284 bis 295
- Zulässige Anordnung

Schutzarten

Das IP (Ingress Protection) Rating System ist von der IEC (International Electrotechnical Commission) herausgebracht worden und klassifiziert die Schutzart eines Gerätes gegen das Eindringen von Fremdkörpern und Feuchtigkeit.



- 1** Schutz gegen das Eindringen von Fremdkörpern
- 2** Schutz gegen das Eindringen von Flüssigkeiten

Erste Kennziffer des IP-Codes

| 1. Kennziffer | | Bedeutung | |
|----------------------|-----------------|--|---|
| DIN 40 050 Teil 9 | DIN EN 60529 | Schutz gegen Fremdkörper | Schutz gegen Berührung |
| 0 | 0 | Kein Schutz | Kein Schutz |
| 1 | 1 | Geschützt gegen feste Fremdkörper mit Durchmesser ab 50 mm | Geschützt gegen den Zugang mit dem Handrücken |
| 2 | 2 | Geschützt gegen feste Fremdkörper mit Durchmesser ab 12,5 mm | Geschützt gegen den Zugang mit einem Finger |
| 3 | 3 | Geschützt gegen feste Fremdkörper mit Durchmesser ab 2,5 mm | Geschützt gegen den Zugang mit einem Werkzeug |
| 4 | 4 | Geschützt gegen feste Fremdkörper mit Durchmesser ab 1,0 mm | Geschützt gegen den Zugang mit einem Draht |
| 5K | 5 | Geschützt gegen Staub in schädigender Menge | Vollständiger Schutz gegen Berührung |
| 6K | 6 | Staubdicht | Vollständiger Schutz gegen Berührung |

Zweite Kennziffer des IP-Codes

| 2. Kennziffer | | Bedeutung: |
|----------------------|-----------------|--|
| DIN 40 050 Teil 9 | DIN EN 60529 | Schutz gegen Wasser |
| 0 | 0 | Kein Schutz |
| 1 | 1 | Schutz gegen Tropfwasser |
| 2 | 2 | Schutz gegen fallendes Tropfwasser, wenn das Gehäuse bis zu 15° geneigt ist |
| 3 | 3 | Schutz gegen fallendes Sprühwasser bis 60° gegen die Senkrechte |
| 4 | 4 | Schutz gegen allseitiges Spritzwasser |
| 4K | | Schutz gegen allseitiges Spritzwasser mit erhöhtem Druck |
| 5 | 5 | Schutz gegen Strahlwasser (Düse) aus beliebigem Winkel |
| 6 | 6 | Schutz gegen starkes Strahlwasser |
| 6K | | Schutz gegen starkes Strahlwasser unter erhöhtem Druck, spezifisch für Straßenfahrzeuge |
| 7 | 7 | Schutz gegen zeitweiliges Untertauchen |
| 8 | 8 | Schutz gegen dauerndes Untertauchen |
| | 9 | Schutz gegen Wasser bei Hochdruck-/Dampfstrahlreinigung speziell. Landwirtschaft |
| 9K | | Schutz gegen Wasser bei Hochdruck-/Dampfstrahlreinigung, spezifisch für Straßenfahrzeuge |

BACO[®]

www.baco-international.com

BA218002