

**ONE
FOR ALL**

URC 7145

ESPAÑOL 2 | PORTUGUÊS 11 | ITALIANO 20 |
NEDERLANDS 29 | DANSK 38 | NORSK 47 | SVERIGE 56 |
SUOMI 65 | ΕΛΛΗΝΙΚΑ 74 | РУССКИЙ 80 | TÜRKÇE 86 |
POLSKI 92 | ČESKY 98 | MAGYAR 104 | БЪЛГАРСКИ 110 |
ROMÂNĂ 116 | SLOVENSKY 122 | HRVATSKI 128 |
CODELIST 134

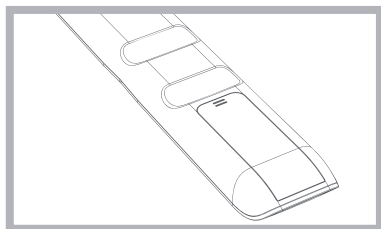
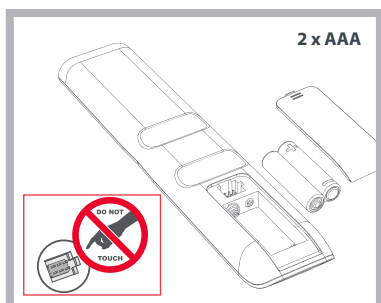
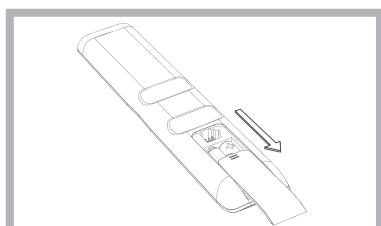

English: CAUTION: Risk of explosion if battery is replaced by an incorrect type. Use quality Alkaline batteries.

Deutsch: WARNUNG: Es besteht Explosionsgefahr wenn die Batterie durch einen inkorrekten Typ ersetzt wird. Verwenden Sie Alkali- / Qualitätsbatterien.

Français: ATTENTION: Risque d'explosion si les piles sont remplacées par un mauvais type de piles. Utilisez des piles alcalines / de qualité.

Español: ADVERTENCIA: Riesgo de explosión si se cambian las pilas por un tipo de pilas incorrecto. Usar pilas alcalinas / de calidad.

Italiano: ATTENZIONE: Rischio di esplosione se le batterie vengono sostituite con un tipo di batterie errato. Usare batterie alcaline / di qualità.

ESPAÑOL

TABLA DE BOTONES

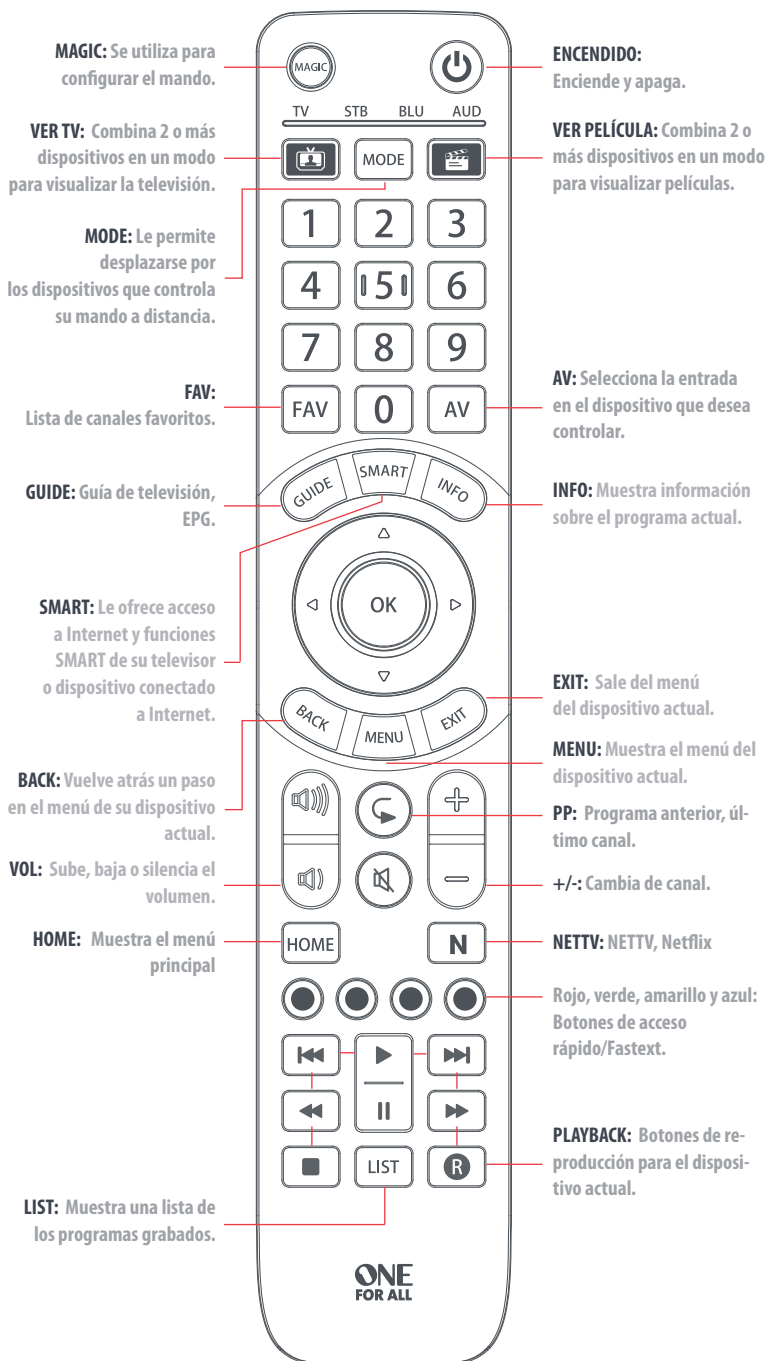

Gracias por adquirir el mando a distancia One For All 4.

Ahora ya puede controlar todos sus dispositivos de audio y vídeo con un solo mando a distancia, que además le ofrece funciones adicionales como la de combinar dispositivos en un solo modo de actividad, enviar múltiples comandos con solo pulsar un botón (macros) y personalizar el mando según sus necesidades específicas.

Para empezar con su nuevo mando, el primer paso es configurarlo para que controle todos los dispositivos de su cine en casa.

CONFIGURACIÓN DEL MANDO

A – SIMPLESET

SimpleSet es una manera rápida y sencilla de configurar el mando a distancia para que controle las marcas más comunes de cada tipo de dispositivo con solo pulsar un par de botones y, por lo general, en menos de un minuto por dispositivo. El primer paso es seleccionar qué dispositivo quiere configurar. La siguiente es una lista de modos de dispositivo en el mando a distancia y los tipos de dispositivo que se pueden configurar en ese modo:

TV STB BLU AUD

Modo de dispositivo

Tipo de dispositivo

TV

TV, HDTV, LED, LCD, Plasma, Proyector

STB

Descodificador, receptor satélite, televisión por cable, TDT, DVB-T, IPTV, Media, Streamer

BLU

Blu-ray, DVD, DVD Home Cinema

AUD

Audio, receptor de AV, amplificador, sintonizador, barra de sonido

Para cada tipo de dispositivo hay una lista de las marcas más extendidas, cada una con un número asignado. El 6, por ejemplo, es para un televisor Samsung. Localice su dispositivo y marca en la siguiente lista:

Televisor

- | | | | |
|---|-----------|---|---------------|
| 1 | Bush | 6 | Samsung |
| 2 | Grundig | 7 | Sharp |
| 3 | LG | 8 | Sony |
| 4 | Panasonic | 9 | TCL / Thomson |
| 5 | Philips | 0 | Toshiba |

Descodificador: televisión por satélite / por cable / terrestre

- | | | | |
|---|-------------------------------------------------|---|-------------------------------------------------|
| 1 | BSkyB / Sky Ireland / Orange | 6 | Humax / Tricolor TV |
| 2 | Canal+ / CanalSat / Telefonica / Movistar / KPN | 7 | Vodafone / Kabel Deutschland |
| 3 | TechniSat | 8 | Sky Italia / SFR / Neuf TV |
| 4 | DStv / Multichoice / Foxtel / Sky New Zealand | 9 | Sky Deutschland / Österreich |
| 5 | freebox / Vu+ / Deutsche Telekom / T-Home | 0 | UPC / Cablecom / Ziggo / Virgin Media / Telenet |

CONFIGURACIÓN DEL MANDO

A – SIMPLETESET



BLU: Blu-ray, DVD

1 Denon, Harman/Kardon	6 Pioneer
2 JVC	7 Samsung
3 LG	8 Sony
4 Panasonic	9 Toshiba
5 Philips	0 Yamaha

AUDIO: Receptor de AV, amplificador, sintonizador, barra de sonido

1 Denon	6 Philips / Marantz
2 Harman/Kardon / JBL	7 Pioneer
3 LG / JVC	8 Samsung
4 Onkyo	9 Sony
5 Panasonic / Technics	0 Yamaha





Cómo configurar su dispositivo

- Encienda el dispositivo (no en modo de espera) y apunte el mando One For All hacia el mismo.
 -  Mantenga pulsado el botón MAGIC hasta que el LED situado bajo el dispositivo parpadee dos veces. El LED que se encuentra bajo el dispositivo actual se mantendrá encendido.
 -  Pulse el botón MODE varias veces hasta que el indicador LED del dispositivo que desea configurar se encienda.
 -  Mantenga pulsado el dígito correspondiente a su marca y dispositivo de acuerdo con la lista anterior (p. ej., 6 para un televisor Samsung).
 - El mando a distancia enviará una señal de encendido cada 3 segundos hasta que el dispositivo se apague.
 - Deje de pulsar el dígito cuando se apague el dispositivo.
 - El LED parpadeará dos veces y se apagará. El mando a distancia controlará ahora su dispositivo.
- Si observa que uno o más botones no funcionan como es debido, repita el proceso desde el paso 1; el mando empezará a buscar por el siguiente código de la memoria.

CONFIGURACIÓN DEL MANDO

B – CONFIGURACIÓN POR CÓDIGO

Si no encuentra la marca de su dispositivo en la sección A, puede configurar su dispositivo probando códigos individuales. Para ello:

1. Encienda su dispositivo (no lo deje en modo de espera).
 2.  Busque la marca de su dispositivo en la lista de códigos (páginas 134-145). Los códigos se muestran por tipo de dispositivo y marca.
 3.  Mantenga pulsado el botón MAGIC hasta que el LED situado bajo el dispositivo parpadee dos veces. El LED que se encuentra bajo el dispositivo actual se mantendrá encendido.
 4.  Pulse el botón MODE varias veces hasta que el indicador LED del dispositivo que desea configurar se encienda.
 5.  Introduzca el primer código de 4 dígitos de su marca (por ej. 4542 para un televisor Aiwa).
 6. El LED parpadeará dos veces y se apagará.
 7.  Oriente el mando hacia su dispositivo y pulse el botón de encendido (POWER).
 8. Si el dispositivo se apaga, ya puede usar el mando. De lo contrario, repita los pasos 3-7 con el siguiente código de la lista.
- Algunos códigos son muy parecidos. Si observa que uno o más botones no funcionan como es debido, repita el proceso desde el paso 3 con el siguiente código de la lista.

PROGRAMACIÓN

Su mando a distancia One For All se puede programar con cualquier función de otros mandos. Esto puede ser útil si le faltan una o más funciones de su mando a distancia original y le gustaría tenerlos en su ONE FOR ALL. Puede programarlo en cualquier tecla excepto en MAGIC o MODE. También puede programar un dispositivo completo aunque no encuentre un código. Para ello, en primer lugar debe comprobar que tiene a mano todos los mandos a distancia originales, y que todos tienen pilas con carga. Para programar las funciones, el mando original debe estar a unos 3 cm del mando One For All, apuntado hacia el mismo como se muestra a continuación:

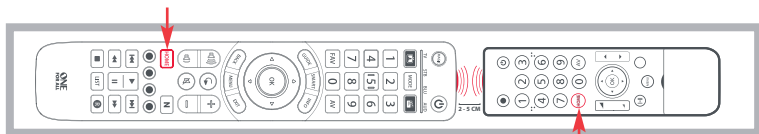



- 

Mantenga pulsado el botón MAGIC hasta que el LED situado bajo el dispositivo parpadee dos veces. El LED que se encuentra bajo el dispositivo actual se mantendrá encendido.
- 

Pulse el botón MODE varias veces hasta que el indicador LED del dispositivo que desea configurar se encienda.
- 

Pulse 975: El LED parpadeará dos veces.
- 

Pulse y suelte el botón en el que quiere programar la función (p. ej., la tecla HOME); el LED rojo parpadeará continuamente.
- 

Pulse y suelte el botón correspondiente en el mando a distancia original.
- El LED parpadeará dos veces para indicar que la función se ha programado correctamente.
- Repita los pasos 4 y 5 con cada botón que quiera programar en el mando (recuerde que puede programar funciones de distintos mandos, pero solo una función por botón)
- 

Cuando haya programado todas las funciones que necesita, mantenga pulsado el botón MAGIC hasta que el LED parpadee dos veces y se apague.

CONSEJOS

- Si el indicador LED emite un parpadeo largo en el paso 6, el mando no ha programado la función correctamente; empiece de nuevo desde el paso 4.
- Si observa que uno o más botones no funcionan correctamente después de la configuración, puede acceder de nuevo al modo de aprendizaje en cualquier momento y repetir el proceso desde el paso 1.

PARA ELIMINAR UNA FUNCIÓN PROGRAMADA, REALICE LOS SIGUIENTES PASOS:

- Mantenga pulsado el botón MAGIC hasta que el LED situado bajo el dispositivo parpadee dos veces. El LED que se encuentra bajo el dispositivo actual se mantendrá encendido.
- Utilice el botón MODE para asegurarse de que se encienda el LED del dispositivo cuyas funciones desea eliminar.
- Pulse 976: El LED parpadeará dos veces.
- Pulse el botón para eliminar dos veces: El LED parpadeará dos veces.

Repita los pasos indicados arriba para cada botón que quiera eliminar.

ACTIVIDADES

Una actividad es la agrupación de dos o más dispositivos en un único modo según lo que desea hacer cuando esté utilizando el mando, por ejemplo, el televisor y el descodificador pueden estar combinados juntos en el modo Ver televisión. En este modo, los botones controlarán solo el dispositivo relevante, por lo que en este ejemplo; los botones de volumen controlarán el televisor y los botones de canal controlarán el descodificador.

El mando One For All ofrece 2 modos de actividad: Ver televisión y Ver película. Cada uno de estos modos tiene una combinación de dispositivos para combinar. Estos son:

VER LA TELEVISIÓN

Combinación 1:	TV + STB
Combinación 2:	TV + STB + AUD
Combinación 3:	TV + AUD
Combinación 4:	Solo TV





VER PELÍCULA

Combinación 1:	TV + BLU
Combinación 2:	TV + BLU + AUD
Combinación 3:	TV + AUD
Combinación 4:	Solo TV



Si configura los dispositivos predeterminados para cualquier actividad en el mando a distancia (por ejemplo un televisor y un descodificador o STB para el modo Ver televisión), esa actividad se configurará de forma automática en el mando. Para cambiar a una combinación distinta, el procedimiento es el siguiente:

-  Mantenga pulsado el botón MAGIC hasta que el LED situado bajo el dispositivo parpadee dos veces. El LED que se encuentra bajo el dispositivo actual se mantendrá encendido.
-  Pulse el botón de actividad que desea (por ej. Ver TV).
-  Pulse el número de la combinación que desea definir, por ejemplo, 3 para TV + AUD en Ver televisión.
- El indicador LED parpadeará dos veces y se apagará.

Si desea acceder a las actividades, basta con pulsar el botón ACTIVITY. Use el botón MODE para volver a controlar según dispositivo.

Cambio de AV

Dado que el botón AV sirve para seleccionar la entrada de su televisor, y que la mayoría de televisores usan un menú para seleccionar en una lista las entradas, cuando pulsa el botón AV en una actividad, los botones del menú Arriba, Abajo, Izquierda, Derecha y OK controlarán el televisor de manera temporal. Si pulsa el botón OK, o si no pulsa ningún botón durante 10 segundos, estos botones volverán a controlar el dispositivo relevante de acuerdo con la actividad (por ejemplo, STB en modo Ver televisión).

Macro de encendido





Si mantiene pulsado el botón de encendido Power durante dos segundos en cualquier actividad, el mando enviará la función de encendido a todos los dispositivos que formen parte de la actividad. Es decir, si mantiene pulsada el botón de encendido en el modo predeterminado Ver televisión, este apagará o encenderá tanto el televisor como el descodificador.

MACROS

PROGRAMACIÓN DE UNA MACRO



Puede programar cualquier botón de su mando One For All (excepto MAGIC o MODE) para que envíe múltiples comandos con una sola pulsación: esta función se denomina "macro". Esto puede resultar útil a la hora de controlar varios dispositivos para ponerlos en un estado predeterminado, por ejemplo, puede poner su televisor en HDM1 y pulsar Reproducir en el reproductor de Blu-ray para ver una película. Un botón que tenga programada una macro enviará la misma macro sea cual sea el modo de dispositivo.

Para programar una macro, realice los siguientes pasos:

-  Mantenga pulsado el botón MAGIC hasta que el LED situado bajo el dispositivo parpadee dos veces. El LED que se encuentra bajo el dispositivo actual se mantendrá encendido.
-  Pulse 995: El LED parpadeará dos veces.
- A continuación, seleccione el botón en el que desea programar la macro.
-  Ahora utilice el botón MODE para seleccionar el dispositivo del que desea que venga la primera función de la macro, por ejemplo, TV.
-  A continuación, pulse el botón que desea incluir en la macro, por ejemplo, el botón AV.
- Repita los pasos 4 (si es necesario) y 5 para añadir más botones a la macro. Puede incluir hasta 15 pulsaciones de botón.
-  Para guardar una macro, mantenga pulsado el botón MAGIC hasta que el LED parpadee dos veces.
 - Recuerde que tiene que pulsar los botones en el mismo orden que con sus mandos originales, es decir, si antes pulsaba AV en el mando del televisor y después Play en el mando del reproductor de Blu-ray para ver una película, hágalo en el mismo orden en u mando One For All.
 - Si el indicador LED emite un parpadeo largo cuando pulsa un botón en los pasos 4 o 5, ha introducido demasiados botones, vuelva a intentarlo.

ELIMINACIÓN DE UNA MACRO

Si desea eliminar una macro de un botón, realice los siguientes pasos:

-  Mantenga pulsado el botón MAGIC hasta que el LED situado bajo el dispositivo parpadee dos veces. El LED que se encuentra bajo el dispositivo actual se mantendrá encendido.
-  Pulse 995: El LED parpadeará dos veces.
- Pulse el botón en el que está programada la macro.
-  Ahora, mantenga pulsado el botón MAGIC hasta que el LED parpadee dos veces; la macro se ha eliminado.

MACROS

MACROS EN ACTIVIDADES

Otra función práctica del mando ONE FOR ALL es incluir macros en actividades, por ejemplo, puede programar la actividad Ver televisión para enviar una macro que encienda el televisor y el descodificador cuando lo elija. Para ello, simplemente utilice el botón Activity (p. ej. Ver TV) en el paso 3 del procedimiento "Programación de una macro".

Si desea eliminar una macro de la actividad, selecciónela en el paso 3 de "Eliminación de una Macro".

BLOQUEO DE VOLUMEN

Si siempre utiliza un único dispositivo para controlar el volumen, por ejemplo, el mando de su televisor o receptor de AV, puede configurar el mando One For All para siempre controlar ese dispositivo, independientemente del dispositivo que esté controlando su mando en ese momento. Para ello:

1. Mantenga pulsado el botón MAGIC hasta que el LED situado bajo el dispositivo parpadee dos veces. El LED que se encuentra bajo el dispositivo actual se mantendrá encendido.
2. Pulse 993: El LED parpadeará dos veces.
3. Utilice el botón MODE para seleccionar el dispositivo desde el que quiere controlar el volumen permanentemente.
4. Pulse MAGIC una vez; cuando LED parpadee dos veces el control del volumen ya estará bloqueado en el dispositivo.

Si hay un dispositivo en particular que desea excluir de la función Bloqueo de volumen (y controlar su propio mando), puede hacerlo realizando los siguientes pasos:

1. Mantenga pulsado el botón MAGIC hasta que el LED situado bajo el dispositivo parpadee dos veces. El LED que se encuentra bajo el dispositivo actual se mantendrá encendido.
2. Pulse 993: El LED parpadeará dos veces.
3. Utilice el botón MODE para seleccionar el dispositivo que quiere eliminar de la función Bloqueo de volumen.
4. Pulse Bajar volumen: cuando LED parpadee dos veces, el dispositivo se habrá eliminado.

Para desbloquear el volumen y devolver el control del volumen a sus respectivos dispositivos, siga los siguientes pasos:

1. Mantenga pulsado el botón MAGIC hasta que el LED que se encuentra bajo el botón TV parpadee dos veces. El LED que se encuentra bajo el botón del modo activo se mantendrá encendido.
2. Pulse 993: El LED parpadeará dos veces.
3. Pulse SUBIR VOLUMEN: El LED parpadeará dos veces y el volumen ya está desbloqueado.

Tenga en cuenta que la función Bloqueo de volumen solo se aplica en Modo de dispositivo y que no afecta a las actividades.

LA FUNCIÓN NETTV

N



El mando Evolve cuenta con un botón "NETTV" que permite visualizar la televisión digital, transmitida a través de Internet. Si su mando a distancia original ya tenía un botón para esto (como muchos televisores nuevos, que tienen un botón para Netflix), este botón funcionará exactamente igual que su mando original. Sin embargo, si no tiene un botón como este, aún tendrá la posibilidad de ver un servicio

de transmisión por Internet, o bien usar este botón como acceso directo programando en él una macro. La mayoría de dispositivos de audio y vídeo que están conectados a Internet, como las Smart TV o descodificadores, tienen una o más aplicaciones que pueden ejecutar para visualizar la televisión a través de Internet. Ejemplos de esto serían Netflix, YouTube, Amazon Prime, BBC iPlayer o similares.

Para programar la macro, primero debe conocer el dispositivo que usará para acceder al servicio, y después la secuencia de botones que debe pulsar para activar el servicio que prefiere. Por ejemplo, algunos televisores Panasonic inician Netflix pulsando el botón de aplicación, luego el botón de menú abajo dos veces, y finalmente el botón OK. En cambio, en una Apple TV, la secuencia es Menú, Menú abajo y OK.

Cuando conozca la secuencia para su dispositivo, siga estos pasos:

1. Siéntese frente al dispositivo, y enciéndalo (no lo deje en modo de espera).
2. Pulse el botón NETTV hasta que el LED parpadee dos veces y se quede encendido.
3. Utilice el botón MODE para seleccionar el dispositivo que quiere usar para la macro NETTV (p. ej. TV).
4. Realice ahora la secuencia de botones exactamente como lo haría normalmente. El mando accionará su dispositivo y la macro se grabará en tiempo real; si el dispositivo tarda unos segundos en reaccionar, no debe preocuparse.
5. Una vez que haya terminado la secuencia, y el servicio de transmisión se haya iniciado en su dispositivo, deje pulsado el botón NETTV hasta que el LED parpadee dos veces y se apague. La macro se almacenará ahora.

Sugerencias

- Asegúrese de que Evolve funciona con el dispositivo en cuestión antes de programarlo.
- Si la macro no funciona como esperaba, puede repetir la misma secuencia para reprogramarlo.
- Cuando lo programe, espere a que su dispositivo responda; el mando recordará el intervalo de sincronización.
- La macro NETTV está relacionada con un dispositivo, no olvide asegurarse de que está viendo el dispositivo correcto

PORTUGUÊS

TABELA DE BOTÕES

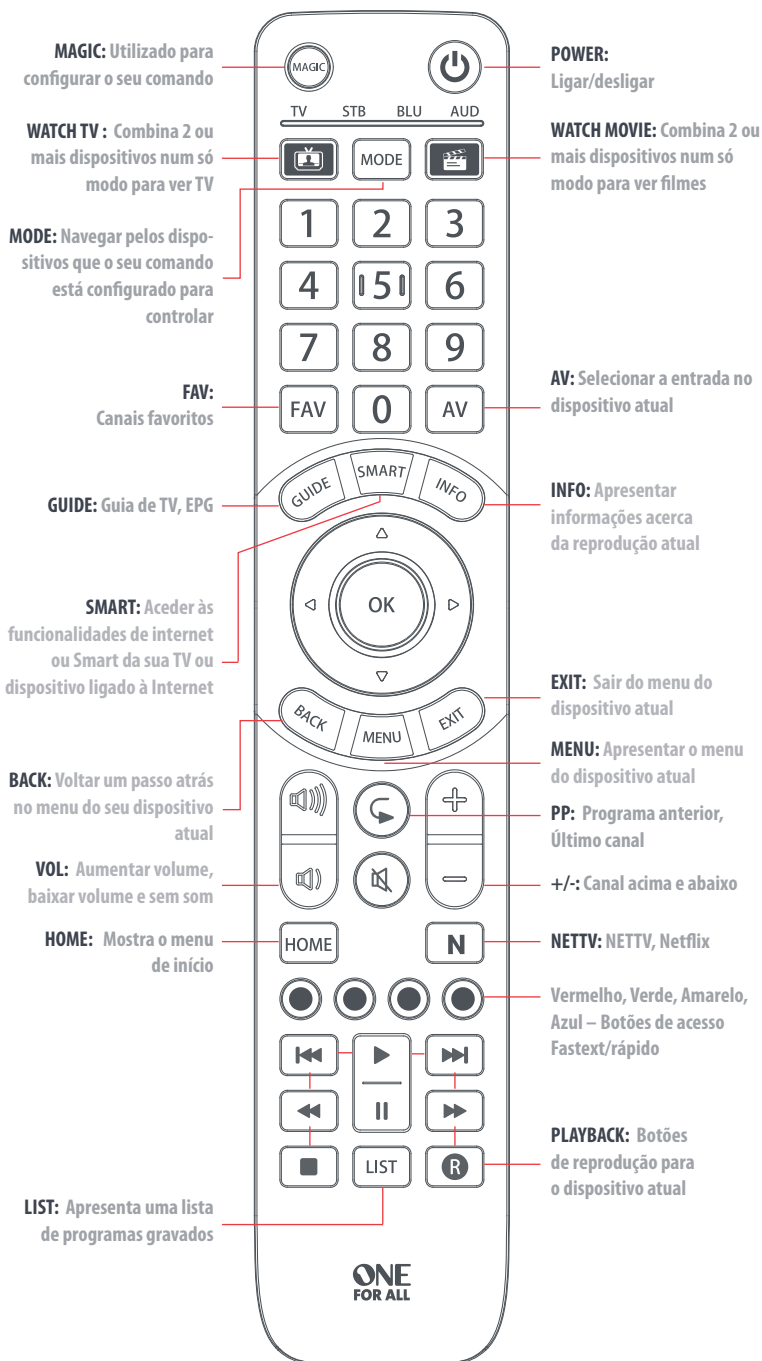

Obrigado por adquirir o One For All 4. Agora pode controlar todos os seus dispositivos de áudio/vídeo com um único comando, desfrutando, ao mesmo tempo, de funcionalidades extra como a capacidade de combinar dispositivos num único Modo de atividade, enviando vários comandos premindo apenas um botão (macros) e tendo a capacidade de personalizar o comando consoante as suas necessidades específicas.

Para começar a utilizar o seu novo comando, o primeiro passo é configurá-lo para controlar todos os seus dispositivos de Home Cinema.

COMO CONFIGURAR O SEU COMANDO

A – SIMPLESET

SimpleSet é uma forma rápida e fácil de configurar o comando para controlar as mais populares marcas de cada tipo de dispositivo, premindo apenas alguns botões, normalmente, em menos de um minuto por dispositivo. O primeiro passo é selecionar que dispositivo vai configurar. A seguir tem uma lista de Modos de dispositivo no comando e os tipos de dispositivo que podem ser configurados nesse modo:

TV STB BLU AUD

Modo de dispositivo

Tipo de dispositivo

TV	TV, HDTV, LED, LCD, Plasma, Projetor
STB	Box de TV, Recetor de satélite, Conversor de cabo, Freeview, DVB-T, IPTV, Media, Streamer
BLU	Blu-ray, DVD, DVD Home Cinema
AUD	Áudio, Recetor AV, Amplificador, Sintonizador, Barra de som

Para cada tipo de dispositivo, existe uma lista das maiores marcas, cada uma com um número atribuído, por exemplo, 6 para uma TV Samsung. Encontre o seu dispositivo e assinale-o na lista que se segue:

TV

1 Bush	6 Samsung
2 Grundig	7 Sharp
3 LG	8 Sony
4 Panasonic	9 TCL / Thomson
5 Philips	0 Toshiba

STB: Satélite, Cabo, DVB-T

1 BSkyB / Sky Ireland / Orange	6 Humax / Tricolor TV
2 Canal+ / CanalSat / Telefonica / Movistar / KPN	7 Vodafone / Kabel Deutschland
3 TechniSat	8 Sky Italia / SFR / Neuf TV
4 DStv / Multichoice / Foxtel / Sky New Zealand	9 Sky Deutschland / Österreich
5 freebox / Vu+ / Deutsche Telekom /	0 UPC / Cablecom / Ziggo / Virgin Media / Telenet

COMO CONFIGURAR O SEU COMANDO

A – SIMPLESET



BLU: Blu-ray, DVD

- | | |
|------------------------|-----------|
| 1 Denon, Harman/Kardon | 6 Pioneer |
| 2 JVC | 7 Samsung |
| 3 LG | 8 Sony |
| 4 Panasonic | 9 Toshiba |
| 5 Philips | 0 Yamaha |

AUDIO: Recetor AV, Amplificador, Sintonizador, Barra de som

- | | |
|------------------------|---------------------|
| 1 Denon | 6 Philips / Marantz |
| 2 Harman/Kardon / JBL | 7 Pioneer |
| 3 LG / JVC | 8 Samsung |
| 4 Onkyo | 9 Sony |
| 5 Panasonic / Technics | 0 Yamaha |





Para configurar o seu dispositivo

- Ligue o seu dispositivo (não o coloque em standby) e aponte o comando OFA para o dispositivo.
- 
 Mantenha o botão MAGIC premido até que o LED sob o dispositivo pisque duas vezes. O LED sob o dispositivo atual permanecerá aceso.
- 
 Prima o botão MODE repetidamente até que o LED do dispositivo que deseja configurar se acenda.
- 
 Mantenha premido o número da sua marca e dispositivo conforme indicado acima (por ex., 6 para Samsung TV).
- O comando enviará um sinal a cada 3 segundos até o dispositivo se desligar.
- Assim que o dispositivo se desligar, solte o número.
- O LED piscará duas vezes e depois apaga-se. A partir de agora, o comando deverá controlar o seu dispositivo.
 - Se notar que um ou mais botões não funcionam da forma esperada, volte ao passo – o comando será iniciado com o código seguinte em memória.

COMO CONFIGURAR O SEU COMANDO

B – CONFIGURAÇÃO POR CÓDIGO

Se a marca do seu dispositivo não constar da secção A, também pode configurar o seu dispositivo, experimentando códigos individualmente. Para tal:





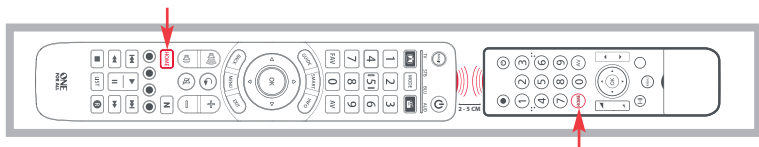

1. Ligue o seu dispositivo (não o coloque em standby).
 2.  Localize a marca do seu dispositivo na lista de códigos (páginas 134-145). Os códigos são apresentados por tipo de dispositivo e marca.
 3.  Mantenha o botão MAGIC premido até que o LED sob o dispositivo pisque duas vezes. O LED sob o dispositivo atual permanecerá aceso.
 4.  Prima o botão MODE repetidamente até que o LED do dispositivo que deseja configurar se acenda.
 5.  Insira o primeiro código de 4 dígitos da sua marca (por ex., 4542 para uma TV Aiwa)
 6. O LED piscará duas vezes e depois apaga-se.
 7.  Aponte o comando para o dispositivo e prima o botão POWER.
 8. Se o dispositivo se desligar, o seu comando está pronto a ser utilizado. Se isso não acontecer, repita os passos 3-7 com o código seguinte na lista.
- Alguns códigos são muito parecidos. Se notar que um ou mais botões não funcionam da forma esperada, tente novamente a partir do passo 3, com o código seguinte da lista.

PROGRAMAR

Pode programar qualquer função de qualquer outro comando funcional no seu comando One For All. Isso pode ser útil se faltar uma ou mais funções do seu comando original e se pretender adicioná-las ao comando inteligente. Pode programar qualquer botão, exceto MAGIC ou MODE. Pode ainda programar todo um dispositivo caso não encontre um código.

Para o fazer, certifique-se de que tem todos os seus comandos originais à mão e que estes têm pilhas com carga. Para programar as funções, o comando original deve encontrar-se a aproximadamente 3 cm do comando OFA, virado para baixo, conforme apresentado abaixo:



-  Mantenha o botão MAGIC premido até que o LED sob o dispositivo pisque duas vezes. O LED sob o dispositivo atual permanecerá aceso.
-  Prima o botão MODE repetidamente até que o LED do dispositivo que deseja programar fique ligado.
-  Prima 975 – o LED piscará duas vezes.
-  Prima e solte o botão cuja função deseja programar (por exemplo, o botão HOME) – O LED vermelho pisca continuamente.
-  Prima e solte o botão no comando original.
- O LED pisca duas vezes para indicar que o botão foi programado corretamente.
- Repita os passos 4 e 5 para cada botão que pretende programar. Lembre-se que de pode programar a partir de vários comandos mas que só pode programar uma função por botão.
-  Quando tiver programado todas as funções de que precisa, mantenha premido o botão MAGIC até que o LED pisque duas vezes e se desligue.

DICAS

- Se os LED piscarem prolongadamente no passo 6, a função não foi programada corretamente. Volte a tentar a partir do passo 4.
- Se perceber que um ou mais botões não funcionam corretamente após a configuração, pode voltar a entrar no modo de programação a qualquer altura repetindo o processo a partir do passo 1.

PARA ELIMINAR UMA FUNÇÃO PROGRAMADA, O PROCEDIMENTO É O SEGUINTE:

- Mantenha o botão MAGIC premido até que o LED sob o dispositivo pisque duas vezes. O LED sob o dispositivo atual permanecerá aceso.
- Utilizando o botão MODE, certifique-se de que o LED do dispositivo cujas funções deseja eliminar está ligado.
- Prima 976 – o LED piscará duas vezes.
- Prima o botão para eliminar duas vezes – o LED piscará duas vezes.

Repita o procedimento acima para cada botão que deseje eliminar.

ATIVIDADES

Uma atividade é um agrupamento de dois ou mais dispositivos num único modo com base naquilo que está a fazer enquanto usa o comando, por exemplo, TV e a box da TV podem ser combinadas no modo Ver TV. Neste modo, os botões irão controlar apenas o dispositivo relevante; por conseguinte, neste exemplo, os botões de volume controlariam a TV, mas os botões de canais controlariam a box.

O ONE FOR ALL possui 2 modos de atividade: Ver TV e Ver filme. Cada um destes modos possui uma seleção de dispositivos para combinar. São:

VER TV

Combinação 1:	TV + STB
Combinação 2:	TV + STB + AUD
Combinação 3:	TV + AUD
Combinação 4:	Apenas TV





VER FILME

Combinação 1:	TV + BLU
Combinação 2:	TV + BLU + AUD
Combinação 3:	TV + AUD
Combinação 4:	Apenas TV



Se configurar os dispositivos predefinidos para qualquer atividade no comando (por exemplo, uma TV e uma box para Ver TV), essa atividade será configurada automaticamente no comando. Se desejar alterar para uma combinação diferente, o procedimento é o seguinte:

-  Mantenha o botão MAGIC premido até que o LED sob o dispositivo pisque duas vezes. O LED sob o dispositivo atual permanecerá aceso.
-  Prima o botão Activity que deseja configurar (por exemplo, Ver TV).
-  Prima o número da combinação que pretende configurar – por ex., 3 para TV + AUD em Ver TV.
- O LED piscará duas vezes e depois apaga-se.

Para aceder às atividades, basta premir o botão ACTIVITY. Pode voltar ao controlo por dispositivo utilizando o botão MODE.

AV Shift

Uma vez que o botão AV se destina a selecionar a entrada na sua TV e grande parte das TV utilizam um menu para selecionar a partir de uma lista de entradas, quando a tela AV é premida numa atividade, os botões Menu para cima, Menu para baixo, Esquerda, Direita e OK controlam temporariamente a TV. Se o botão OK for premido, ou nenhum botão for premido durante dez segundos, estes botões voltarão a controlar o dispositivo relevante para a atividade (por ex., box de TV em modo Ver TV).

Power Macro





Se mantiver premido o botão Power durante 2 segundos em qualquer atividade, o comando irá enviar a função de Power a todos os dispositivos dessa atividade. Por exemplo, premir Power na configuração predefinida para Ver TV desliga a TV e a box de TV.

MACROS

PROGRAMAR UM MACRO



Pode programar qualquer botão no seu comando OFA (exceto MAGIC ou MODE) para enviar vários comandos de um só toque – um Macro. Pode ser útil para controlar vários dispositivos, colocando-os num determinado estado – por exemplo, pode colocar a TV em HDMI 1 e premir Play no leitor de Blu-ray para começar a ver um filme. Um botão programado com um Macro irá enviar o mesmo Macro, independentemente do modo do dispositivo.

Para programar um macro, o procedimento é o seguinte:

-  Mantenha o botão MAGIC premido até que o LED sob o dispositivo pisque duas vezes. O LED sob o dispositivo atual permanecerá aceso.
 -  Prima 995 – o LED piscará duas vezes.
 - Em seguida, selecione o botão em que deseja programar o Macro.
 -  Utilize o botão MODE para selecionar o dispositivo de onde deseja que provenha a primeira ação do Macro, como TV.
 -  Em seguida, prima o botão que deseja incluir no Macro, como, exemplo, AV.
 - Repita os passos 4 (se necessário) e 5 para adicionar mais botões ao Macro. Pode incluir até 15 toques de botão.
 -  Para armazenar o Macro, mantenha premido o botão MAGIC até que o LED pisque duas vezes.
- Lembre-se de premir os botões na mesma ordem se estivesse a usar os comandos originais – por conseguinte, se premisse AV no comando da TV e depois Play no comando do leitor de Blu-ray para ver um filme, faça-o pela mesma ordem no comando One For All.
 - Caso o LED pisque apenas uma vez e prolongadamente ao premir um botão nos passos 4 ou 5, significa que introduziu demasiados botões; tente novamente.

APAGAR UM MACRO

Se quiser remover um Macro de um botão, realize as ações seguintes:

-  Mantenha o botão MAGIC premido até que o LED sob o dispositivo pisque duas vezes. O LED sob o dispositivo atual permanecerá aceso.
-  Prima 995 – o LED piscará duas vezes.
- Pressione o botão em que o Macro está programado.
-  Mantenha agora premido o botão MAGIC até que o LED pisque duas vezes – o Macro é eliminado.

MACROS

MACROS EM ATIVIDADES

Outra funcionalidade útil do comando inteligente é colocar Macros em atividades; é possível, por exemplo, programar a atividade Ver TV para enviar um Macro para ligar a TV e a Box da TV quando selecionada. Para o fazer, basta premir o botão Activity desejado (por exemplo, Ver TV) no passo 3 do procedimento "Programar um Macro".

Se desejar eliminar um Macro da atividade, selecione-a durante o passo 3 de "Eliminar um macro".

BLOQUEIO DE VOLUME

Se utilizar sempre o mesmo dispositivo para controlar o volume, por exemplo, a sua TV ou um recetor AV, é possível configurar o One For All para controlar sempre esse dispositivo, independentemente de qual o dispositivo que o seu comando está a controlar. Para tal:

1. Mantenha o botão MAGIC premido até que o LED sob o dispositivo pisque duas vezes. O LED sob o dispositivo atual permanecerá aceso.
2. Prima 993 – o LED piscará duas vezes.
3. Utilize o botão MODE para selecionar o dispositivo a que deseja atribuir o controlo do volume.
4. Prima MAGIC uma vez – o LED irá piscar duas vezes e o volume fica bloqueado.

Se houver um determinado dispositivo que queira excluir do bloqueio de volume (e controlar o seu volume), realize as ações seguintes:

1. Mantenha o botão MAGIC premido até que o LED sob o dispositivo pisque duas vezes. O LED sob o dispositivo atual permanecerá aceso.
2. Prima 993 – o LED piscará duas vezes.
3. Utilize o botão MODE para selecionar o dispositivo que deseja remover.
4. Prima o botão de baixar volume – o LED irá piscar duas vezes e o dispositivo é removido.

Para desbloquear o volume e controlar o volume de cada dispositivo individualmente, o procedimento é o seguinte:

1. Mantenha o botão MAGIC premido até que o LED sob o botão TV pisque duas vezes. O LED sob o botão de modo atual permanecerá aceso.
2. Prima 993 – o LED piscará duas vezes.
3. Prima o botão de aumentar volume – o LED irá piscar duas vezes e o volume é desbloqueado.

Tenha em atenção que o Bloqueio de volume apenas se aplica em Modo de dispositivo – as atividades não são afetadas.

A FUNCIONALIDADE NETTV

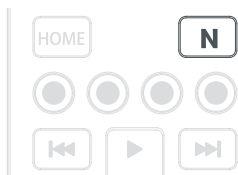
N

O Evolve possui um botão “NETTV” para ver TV digital, transmitida em stream pela Internet. Se o seu comando original já possuía um botão deste tipo (por exemplo, muitos televisores mais recentes possuem um botão Netflix), este botão poderá ser utilizado exatamente da mesma maneira que o botão do comando original. No entanto,

se não tinha um botão deste tipo mas conseguia visualizar um serviço de streaming, pode utilizar este botão como atalho programando um macro no mesmo. A maioria dos dispositivos AV ligados à Internet, como TVs inteligentes ou boxes de TV com streaming, possuem uma ou mais aplicações que podem ser executadas para permitir ver TV através da Internet. Exemplos: Netflix, YouTube, Amazon Prime, BBC iPlayer ou semelhantes.

Para programar o macro, em primeiro lugar precisa de saber qual o dispositivo que utiliza para aceder ao serviço e, em seguida, a sequência de botões que devem ser premidos para aceder sempre ao seu serviço preferido. Por exemplo, em algumas TVs Panasonic o Netflix é iniciado premindo o botão Apps, em seguida Menu para baixo duas vezes e, finalmente, o botão OK. Numa TV Apple, a sequência é Menu, Menu para baixo e OK.

Quando tiver determinado a sequência do seu dispositivo, siga os passos seguintes:

- 1.** Sente-se em frente do dispositivo com ele ligado (não em standby)
- 2.** Mantenha premido o botão NETTV até o LED piscar duas vezes e permanecer aceso
- 3.** Utilize o botão MODE para seleccionar o dispositivo que pretende utilizar para o macro NETTV (por exemplo, TV)
- 4.** Prima agora a sequência de botões tal como o faria habitualmente. O comando operará o dispositivo e o macro ficará gravado em tempo real; deste modo, se o dispositivo demorar normalmente alguns segundos a reagir, não se preocupe.
- 5.** Quando terminar a sequência (e o serviço de streaming se tiver iniciado no dispositivo), mantenha premido o botão NETTV até o LED piscar duas vezes e apagar-se. O macro está agora armazenado.

Dicas

- Certifique-se de que o Evolve está a operar o dispositivo em questão antes de programar
- Se o Macro não funcionar conforme esperado, basta repetir a mesma sequência para voltar a programar
- Ao programar, espere que o dispositivo responda primeiro; o comando lembrar-se-á da temporização
- O macro NETTV está associado a um determinado dispositivo, pelo que deve certificar-se de que está a ver o dispositivo correto

ITALIANO

TABELLA DEI TASTI

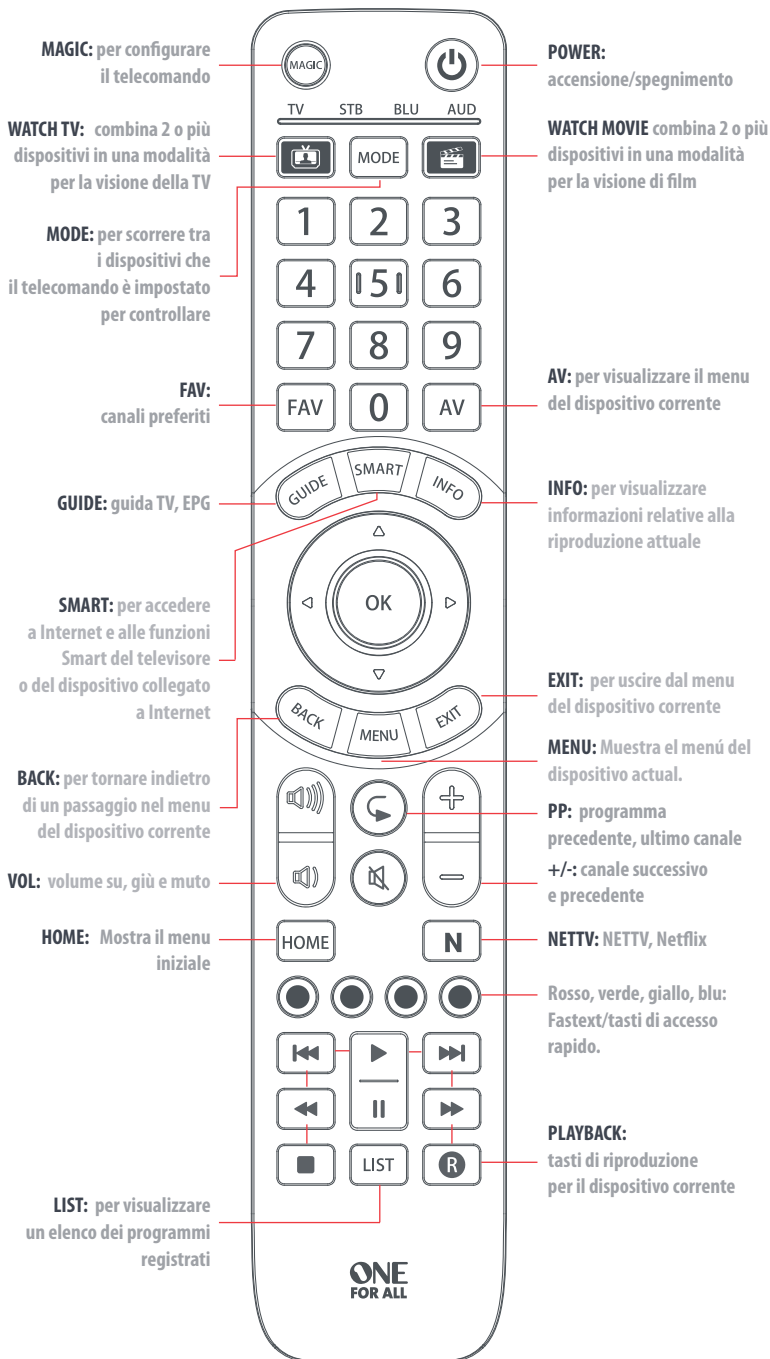

Grazie per aver acquistato il telecomando One For All 4. Ora è possibile controllare tutti i dispositivi audio/video con un unico telecomando, usufruendo di funzioni aggiuntive come la possibilità di combinare i dispositivi in un'unica modalità di attività, inviare più comandi con la pressione di un unico tasto (macro) e personalizzare il telecomando in base a requisiti specifici.

Il primo passo consiste nel configurare il nuovo telecomando in modo che controlli tutti i dispositivi Home Cinema.

COME CONFIGURARE IL TELECOMANDO

A – SIMPLESET

SimpleSet è un modo rapido e semplice per configurare il telecomando in modo che controlli le marche più famose di ogni tipo di dispositivo con pochi tasti. In genere la configurazione richiede meno di un minuto per dispositivo. Il primo passo consiste nel selezionare il dispositivo da configurare. Segue un elenco di modalità dei dispositivi sul telecomando e dei tipi di dispositivi che possono essere configurati in tale modalità:

TV STB BLU AUD

Modalità dispositivo

Tipo di dispositivo

TV	TV, HDTV, LED, LCD, plasma, proiettore
STB	Set-Top-Box, ricevitore satellitare, convertitore a cavo, Freeview, DVB-T, IPTV, Media, Streamer
BLU	Blu-ray, DVD, DVD Home Cinema
AUD	Audio, ricevitore AV, amplificatore, sintonizzatore, barra audio

Per ogni tipo di dispositivo sono elencate le marche principali, ciascuna con un numero assegnato, ad esempio 6 per un televisore Samsung. Trovare il proprio dispositivo e marca nell'elenco seguente:

TV

1 Bush	6 Samsung
2 Grundig	7 Sharp
3 LG	8 Sony
4 Panasonic	9 TCL / Thomson
5 Philips	0 Toshiba

STB: satellite, cavo e DVB-T

1 BSkyB / Sky Ireland / Orange	6 Humax / Tricolor TV
2 Canal+ / CanalSat / Telefonica / Movistar / KPN	7 Vodafone / Kabel Deutschland
3 TechniSat	8 Sky Italia / SFR / Neuf TV
4 DStv / Multichoice / Foxtel / Sky New Zealand	9 Sky Deutschland / Österreich
5 freebox / Vu+ / Deutsche Telekom / T-Home	0 UPC / Cablecom / Ziggo / Virgin Media / Telenet

COME CONFIGURARE IL TELECOMANDO

A – SIMPLETESET

BLU: Blu-ray, DVD

1 Denon, Harman/Kardon	6 Pioneer
2 JVC	7 Samsung
3 LG	8 Sony
4 Panasonic	9 Toshiba
5 Philips	0 Yamaha

AUD: Ricevitore AV, amplificatore, sintonizzatore, barra audio

1 Denon	6 Philips / Marantz
2 Harman/Kardon / JBL	7 Pioneer
3 LG / JVC	8 Samsung
4 Onkyo	9 Sony
5 Panasonic / Technics	0 Yamaha

Per configurare il dispositivo

- Attivare il dispositivo (non in standby) e rivolgere il telecomando OFA verso di esso.
 - 

Tenere premuto il tasto MAGIC finché il LED posizionato sotto il dispositivo non lampeggia due volte. Il LED sotto il dispositivo corrente resterà illuminato.
 - 

Premere ripetutamente il tasto MODE finché il LED corrispondente al dispositivo desiderato non si illumina.
 - 

Tenere premuto il numero corrispondente alla marca e al dispositivo come sopra elencati (ad esempio 6 per un televisore Samsung).
 - Il telecomando invierà il segnale di alimentazione ogni 3 secondi finché il dispositivo non si spegne.
 - Non appena il dispositivo si spegne, rilasciare il numero.
 - Il LED lampeggerà due volte e si spegnerà. Il telecomando dovrebbe adesso poter controllare il dispositivo.
- Se uno o più tasti non funzionano come previsto, iniziare nuovamente la procedura a partire dal passaggio 1. Il telecomando utilizzerà il codice successivo presente in memoria.

COME CONFIGURARE IL TELECOMANDO

B – CONFIGURAZIONE TRAMITE CODICE

Se la marca non è elencata nella sezione A, è possibile configurare il dispositivo provando i codici singolarmente. Per svolgere questa operazione:

1. Attivare il dispositivo (non in standby).

2.  Individuare la marca del dispositivo nell'elenco dei codici (pagine 134-145). I codici vengono elencati in base al tipo e alla marca del dispositivo.

3.  Tenere premuto il tasto MAGIC finché il LED posizionato sotto il dispositivo non lampeggia due volte. Il LED sotto il dispositivo corrente resterà illuminato.

4.  Premere ripetutamente il tasto MODE finché il LED corrispondente al dispositivo desiderato non si illumina.

5.  Immettere il primo codice a 4 cifre elencato per la marca (ad esempio 4542 per un televisore Aiwa).

6. Il LED lampeggerà due volte e si spegnerà.

7.  Rivolgere adesso il telecomando verso il dispositivo e premere il tasto POWER.

8. Se il dispositivo si spegne, il telecomando è pronto all'uso. In caso contrario, ripetere i passaggi dal 3 al 7 con il codice successivo presente nell'elenco.

- Alcuni codici sono simili. Se uno o più tasti non funzionano come previsto, iniziare nuovamente la procedura a partire dal passaggio 3 con il codice successivo dell'elenco.

ASSOCIAZIONE

È possibile associare al telecomando One For All qualsiasi funzione di qualunque altro telecomando. Ciò può essere utile se si desidera aggiungere allo ONE FOR ALL una o più funzioni mancanti dal telecomando precedente. È possibile associare qualsiasi tasto tranne MAGIC o MODE. È anche possibile associare un intero dispositivo se non si riesce a trovare un codice. Per l'associazione è necessario innanzitutto assicurarsi di disporre di tutti i telecomandi originali e che questi ultimi siano dotati di batterie funzionanti. Per associare le funzioni, il telecomando originale dovrebbe trovarsi a una distanza di circa 3 cm dal telecomando OFA ed essere rivolto verso quest'ultimo come mostrato di seguito:

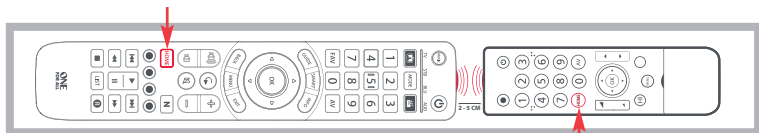



- 

Tenere premuto il tasto MAGIC finché il LED posizionato sotto il dispositivo non lampeggia due volte. Il LED sotto il dispositivo corrente resterà illuminato.
- 

Premere ripetutamente il tasto MODE finché il LED corrispondente al dispositivo le cui funzioni si desidera associare non si illumina.
- 

Premere 975: il LED lampeggerà due volte.
- 

Premere e rilasciare il tasto a cui si desidera associare una funzione (ad esempio il tasto HOME). Il LED rosso lampeggerà in modo costante.
- 

Premere e rilasciare il tasto sul telecomando originale.
- Il LED lampeggerà due volte per indicare che la funzione è stata associata correttamente al tasto.
- Ripetere i passaggi 4 e 5 per tutti i tasti da configurare. Tenere presente che è possibile associare le funzioni a partire da diversi telecomandi, ma che a ogni tasto può corrispondere una sola funzione.
- 

Una volta apprese tutte le funzioni necessarie, premere e tenere premuto il tasto MAGIC finché il LED non lampeggia due volte e poi si spegne.

SUGGERIMENTI

- Se il LED lampeggia una volta in maniera prolungata al passaggio 6, la funzione non è stata associata correttamente. Ripetere la procedura a partire dal passaggio 4.
- Se uno o più tasti non funzionano correttamente dopo la configurazione, è possibile riattivare la modalità di apprendimento in qualsiasi momento ripetendo la procedura a partire dal passaggio 1.

PROCEDURA PER ELIMINARE UNA FUNZIONE ASSOCIATA:

- Tenere premuto il tasto MAGIC finché il LED posizionato sotto il dispositivo non lampeggia due volte. Il LED sotto il dispositivo corrente resterà illuminato.
- Utilizzando il tasto MODE, verificare che si illumini il LED corrispondente al dispositivo da cui si desidera eliminare le funzioni.
- Premere 976: il LED lampeggerà due volte.
- Premere due volte il tasto da eliminare: il LED lampeggerà due volte.

Ripetere questa procedura per tutti i tasti da eliminare.

ATTIVITÀ

Un'attività è il raggruppamento di due o più dispositivi in un'unica modalità, sulla base di ciò che si sta facendo mentre si usa il telecomando. Ad esempio, TV e Set-Top-Box possono essere combinati in una modalità Guarda TV. In questa modalità i tasti controlleranno solo il dispositivo corrispondente, quindi in questo esempio i tasti del volume controllano il televisore, ma i tasti dei canali controllano il Set-Top-Box.

Lo ONE FOR ALL dispone di 2 modalità di attività: Guarda TV e Guarda film. A ciascuna di queste modalità possono essere combinati diversi dispositivi. Queste sono le modalità:

GUARDA TV

Combinazione 1:	TV + STB
Combinazione 2:	TV + STB + AUD
Combinazione 3:	TV + AUD
Combinazione 4:	Solo TV





GUARDA FILM

Combinazione 1:	TV + BLU
Combinazione 2:	TV + BLU + AUD
Combinazione 3:	TV + AUD
Combinazione 4:	Solo TV



Se si configurano i dispositivi predefiniti per qualsiasi attività sul telecomando (ad esempio un televisore e STB per Guarda TV), tale attività sarà configurata automaticamente sul telecomando. Questa è la procedura per cambiare la combinazione:

- 
 Tenere premuto il tasto MAGIC finché il LED posizionato sotto il dispositivo non lampeggia due volte. Il LED sotto il dispositivo corrente resterà illuminato.
- 
 Premere il tasto dell'attività che si desidera configurare (ad esempio, Guarda TV).
- 
 Premere il numero corrispondente alla combinazione da impostare, ad esempio 3 per TV + AUD in Guarda TV.
- Il LED lampeggerà due volte e si spegnerà.

Per accedere alle attività è sufficiente premere il tasto ACTIVITY. Per tornare al controllo del dispositivo, utilizzare il tasto MODE.

AV in modalità shift

Dal momento che il tasto AV è destinato alla selezione dell'ingresso sul televisore e che la maggior parte dei televisori fornisce un menu per la selezione da un elenco di ingressi, quando il tasto AV viene premuto in un'attività, i tasti del menu Su, Giù, Sinistra, Destra e OK controllano temporaneamente il televisore. Se viene premuto il tasto OK oppure se non viene premuto alcun tasto per dieci secondi, questi tasti torneranno a controllare il dispositivo corrispondente all'attività (ad esempio STB in modalità Guarda TV).

Macro Power





Se si tiene premuto il tasto Power per 2 secondi in qualsiasi attività, il telecomando invierà la funzione di accensione/spegnimento a tutti i dispositivi contenuti in tale attività. Ad esempio, tenendo premuto il tasto Power nell'impostazione predefinita per Guarda TV, si accendono o si spengono sia il televisore che il Set-Top-Box.

MACRO

PROGRAMMAZIONE DI UNA MACRO



È possibile programmare qualsiasi tasto sul telecomando OFA (tranne Magic o MODE) per inviare più comandi con un unico tasto: questa funzione si chiama macro. Può essere utile per controllare più dispositivi in modo da inserirli in un determinato stato. È possibile ad esempio selezionare HDMI sul televisore e premere Play sul lettore Blu-ray per iniziare a guardare un film. Un tasto programmato con una macro invierà la stessa macro indipendentemente dalla modalità del dispositivo.

Procedura per programmare una macro:

-  Tenere premuto il tasto MAGIC finché il LED posizionato sotto il dispositivo non lampeggia due volte. Il LED sotto il dispositivo corrente resterà illuminato.
 -  Premere 995: il LED lampeggerà due volte.
 - In seguito premere il tasto sul quale si desidera programmare la macro.
 -  Ora usare il tasto MODE per selezionare il dispositivo da cui si desidera provenga la prima funzione della macro, ad esempio il televisore.
 -  In seguito premere il tasto che si desidera includere nella macro, ad esempio il tasto AV.
 - Ripetere i passaggi 4 (se necessario) e 5 per aggiungere altri tasti alla macro. È possibile includere fino a 15 tasti.
 -  Per memorizzare la macro, tenere premuto il tasto MAGIC finché il LED non lampeggia due volte.
- Ricordarsi di premere i tasti nello stesso ordine in cui si utilizzano sui telecomandi originali: se si preme quindi AV sul telecomando del televisore e poi Play sul telecomando del lettore Blu-ray per guardare un film, mantenere la stessa sequenza sul telecomando One For All.
 - Se il LED lampeggia una volta in maniera prolungata quando si preme un tasto nel passaggio 4 o 5, sono stati immessi troppi tasti. Riprovare.

ELIMINAZIONE DI UNA MACRO

Per eliminare una macro da un tasto, procedere come segue:

-  Tenere premuto il tasto MAGIC finché il LED posizionato sotto il dispositivo non lampeggia due volte. Il LED sotto il dispositivo corrente resterà illuminato.
-  Premere 995: il LED lampeggerà due volte.
- Premere il tasto sul quale è programmata la macro.
-  Ora tenere premuto il tasto MAGIC finché il LED non lampeggia due volte: la macro è eliminata.

MACRO

MACRO SULLE ATTIVITÀ

Un'altra utile funzione dello ONE FOR ALL è l'impostazione di macro sulle attività; è possibile ad esempio programmare l'attività Guarda TV per inviare una macro che accenda il televisore e il Set-Top-Box quando selezionata. A tale scopo, è sufficiente premere il tasto dell'attività desiderata (ad esempio, Guarda TV) nel passaggio 3 della procedura "Programmazione di una macro".

Se si desidera eliminare una macro dall'attività, selezionarla durante il passaggio 3 di "Eliminazione di una macro".

BLOCCO DEL VOLUME

Se si usa sempre un dispositivo per controllare il volume, ad esempio il televisore o un ricevitore AV, è possibile impostare il telecomando One For All in modo che controlli sempre tale dispositivo, indipendentemente dal dispositivo che il telecomando sta controllando. Per svolgere questa operazione:

1. Tenere premuto il tasto MAGIC finché il LED posizionato sotto il dispositivo non lampeggia due volte. Il LED sotto il dispositivo corrente resterà illuminato.
2. Premere 993: il LED lampeggerà due volte.
3. Usare il tasto MODE per selezionare il dispositivo sul quale si desidera bloccare il volume.
4. Premere una volta MAGIC: il LED lampeggerà due volte e il volume sarà ora bloccato.

Se si desidera escludere uno specifico dispositivo dal blocco del volume (e controllarne il volume), procedere nel modo seguente:

1. Tenere premuto il tasto MAGIC finché il LED posizionato sotto il dispositivo non lampeggia due volte. Il LED sotto il dispositivo corrente resterà illuminato.
2. Premere 993: il LED lampeggerà due volte.
3. Usare il tasto MODE per selezionare il dispositivo dal quale si desidera eliminare il blocco volume.
4. Premere VOLUME GIÙ: il LED lampeggerà due volte e il dispositivo sarà ora eliminato.

Procedura per sbloccare il volume e ripristinare il controllo volume di ogni dispositivo:

1. Tenere premuto il tasto MAGIC finché il LED posizionato sotto il tasto TV non lampeggia due volte. Il LED sotto il tasto della modalità corrente resterà illuminato.
2. Premere 993: il LED lampeggerà due volte.
3. Premere VOLUME SU: il LED lampeggerà due volte e il volume sarà ora sbloccato.

Notare che il blocco volume si applica solo nella modalità dispositivo; le attività non sono influenzate.

LA FUNZIONE NETTV

N

Lo Evolve dispone di un tasto "NETTV" per la visualizzazione della TV digitale in streaming su Internet. Se sul telecomando originale è presente un tasto con questo scopo, ad esempio esiste un tasto Netflix in numerosi televisori di ultima generazione, questo tasto funzionerà in modo identico al tasto sul telecomando originale.

Se sul telecomando originale non esiste un tasto specifico,

ma è possibile guardare un servizio in streaming, questo tasto può fungere da scelta rapida se si programma una macro. La maggior parte dei dispositivi AV collegati a Internet, ad esempio Smart TV o Set-Top-Box in streaming, dispone di una o più applicazioni che consentono di accedere alla visione TV tramite Internet, ad esempio Netflix, YouTube, Amazon Prime, BBC iPlayer e altri ancora.

Per programmare la macro, è necessario innanzitutto conoscere il dispositivo utilizzato per accedere al servizio, quindi la sequenza di tasti da premere per richiamare sempre il servizio preferito, ad esempio alcuni televisori Panasonic avviano Netflix premendo il tasto Apps, quindi il menu Giù due volte, infine il tasto OK. In alternativa su Apple TV, la sequenza è Menu, menu Giù e OK.

Una volta determinata la sequenza per il dispositivo, attenersi alla seguente procedura:

- 1.** Sedersi davanti al dispositivo acceso (non in standby).
- 2.** Tenere premuto il tasto NETTV fino a quando il LED non lampeggia due volte e rimane acceso.
- 3.** Utilizzare il tasto MODE per selezionare il dispositivo da utilizzare per la macro NETTV (ad esempio la TV).
- 4.** A questo punto utilizzare la sequenza di tasti nel modo usuale. Il telecomando azionerà il dispositivo e la macro verrà registrata in tempo reale, quindi in genere bastano pochi secondi prima che il dispositivo risponda ai comandi.
- 5.** Una volta terminata la sequenza e avviato il servizio in streaming sul dispositivo, tenere premuto il tasto NETTV fino a quando il LED non lampeggia due volte e si spegne. A questo punto la macro è memorizzata.

Suggerimenti

- Assicurarsi che lo Evolve stia azionando il dispositivo corretto prima di eseguire la programmazione
- Se la macro non funziona nel modo previsto, è possibile ripetere la stessa sequenza per eseguire la riprogrammazione.
- Durante la programmazione, attendere prima che il dispositivo risponda ai comandi e che il telecomando memorizzi la sincronizzazione.
- La macro NETTV è associata a un unico dispositivo ed è necessario assicurarsi che si stia guardando il dispositivo corretto.

NEDERLANDS

LIJST MET TOETSEN

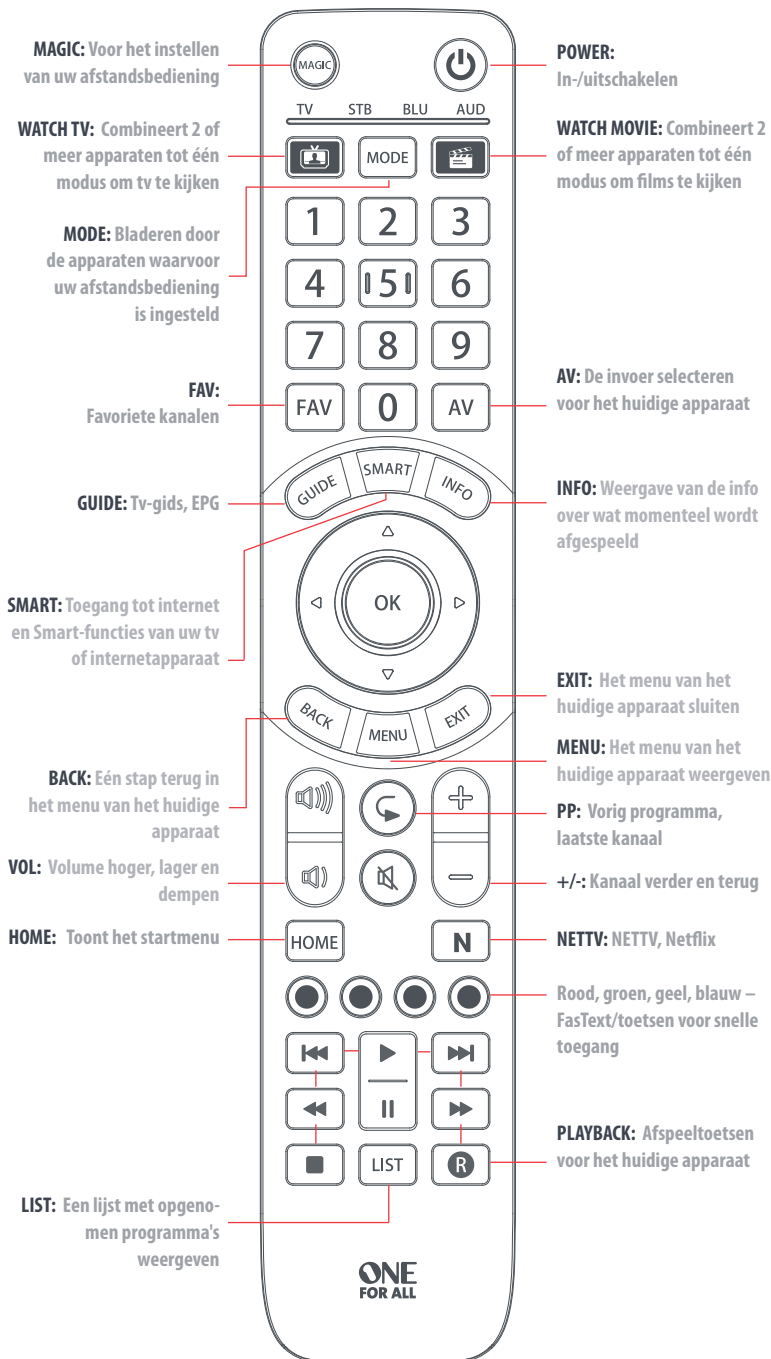

Bedankt voor uw aankoop van de One For All 4. U kunt nu al uw audio-/videoapparaten bedienen met één afstandsbediening, terwijl u kunt genieten van allerlei extra functies, zoals de mogelijkheid om apparaten te combineren in één activiteitenmodus. Ook kunt u meerdere opdrachten met één druk op de knop verzenden (macro's) en kunt u de afstandsbediening precies aan uw wensen aanpassen.

Om aan de slag te gaan met uw nieuwe afstandsbediening, stelt u deze eerst in voor het bedienen van alle apparaten van uw thuisbioscoop.

UW AFSTANDBEDIENING INSTELLEN

A – SIMPLESET

SimpleSet is een snelle en eenvoudige manier voor het instellen van de afstandsbediening voor de populairste merken van elk apparaattype. Dit doet u met slechts enkele drukken op de knop, meestal binnen een minuut per apparaat. De eerste stap is het selecteren van het apparaat dat u wilt instellen. Hier volgt een lijst van apparaatmodi op de afstandsbediening, en de apparaattypen die kunnen worden ingesteld voor die modi:

TV STB BLU AUD

Apparaatmodus

Type apparaat

TV

Tv, HDTV, LED, LCD, Plasma, Projector

STB

Settopbox, satellietontvanger, kabelconverter, Freeview, DVB-T, IPTV, Media, Streamer

BLU

Blu-ray, DVD, DVD Home Cinema

AUD

Audio, AV-receiver, versterker, tuner, Sound Bar

Voor elk apparaattype is er een lijst met de topmerken. Aan elk merk is een nummer toegewezen, bijvoorbeeld 6 voor een Samsung-tv. Ga naar uw apparaat en merk in de volgende lijst:

TV

- | | |
|--------------------|------------------------|
| 1 Bush | 6 Samsung |
| 2 Grundig | 7 Sharp |
| 3 LG | 8 Sony |
| 4 Panasonic | 9 TCL / Thomson |
| 5 Philips | 0 Toshiba |

STB: Sat, Cable, DVB-T

- | | |
|----------------------------------------------------------|----------------------------------------------------------|
| 1 BSkyB / Sky Ireland / Orange | 6 Humax / Tricolor TV |
| 2 Canal+ / CanalSat / Telefonica / Movistar / KPN | 7 Vodafone / Kabel Deutschland |
| 3 TechniSat | 8 Sky Italia / SFR / Neuf TV |
| 4 DStv / Multichoice / Foxtel / Sky New Zealand | 9 Sky Deutschland / Österreich |
| 5 freebox / Vu+ / Deutsche Telekom / T-Home | 0 UPC / Cablecom / Ziggo / Virgin Media / Telenet |

UW AFSTANDSBEDIENING INSTELLEN

A – SIMPLETESET

BLU: Blu-ray, DVD

1 Denon, Harman/Kardon	6 Pioneer
2 JVC	7 Samsung
3 LG	8 Sony
4 Panasonic	9 Toshiba
5 Philips	0 Yamaha

AUD: AV-receiver, versterker, tuner, Sound Bar

1 Denon	6 Philips / Marantz
2 Harman/Kardon / JBL	7 Pioneer
3 LG / JVC	8 Samsung
4 Onkyo	9 Sony
5 Panasonic / Technics	0 Yamaha

Uw apparaat instellen

- Schakel uw apparaat in (niet in stand-by) en richt de OFA-afstandsbediening op het apparaat.
- 

Houd de toets MAGIC ingedrukt totdat het lampje onder het apparaat twee keer knippert. Het lampje onder het huidige apparaat blijft branden.
- 

Druk herhaaldelijk op de toets MODE tot het lampje brandt voor het apparaat dat u wilt instellen.
- 

Houd het cijfer voor het merk en het apparaat ingedrukt. Zie hiervoor de lijst hierboven (bijvoorbeeld 6 voor een tv van het merk Samsung).
- De afstandsbediening verzendt het aan/uit-sigitaal iedere 3 seconden, totdat het apparaat wordt uitgeschakeld.
- Laat het cijfer los, zodra het apparaat wordt uitgeschakeld.
- Het lampje knippert twee keer en gaat vervolgens uit. Uw apparaat wordt nu door de afstandsbediening bestuurd.
 - Als een of meer toetsen niet werken zoals u verwacht, begint u opnieuw bij stap 1. De afstandsbediening start met de volgende code in het geheugen.

UW AFSTANDBEDIENING INSTELLEN

B – VIA EEN CODE INSTELLEN

Als uw merk niet in de lijst in sectie A staat, kunt u het apparaat instellen via afzonderlijke codes. Dit doet u als volgt:

1. Schakel uw apparaat in (niet op stand-by).
 2.  Zoek het merk van uw apparaat in de codelijst (pagina 134-145). Codes worden weergegeven op apparaattype en merk.
 3.  Houd de toets MAGIC ingedrukt totdat het lampje onder het apparaat twee keer knippert. Het lampje onder het huidige apparaat blijft branden.
 4.  Druk herhaaldelijk op de toets MODE tot het lampje brandt voor het apparaat dat u wilt instellen.
 5.  Voer de eerste 4-cijferige code voor uw merk in (bijvoorbeeld 4542 voor een Aiwa-tv).
 6. Het lampje knippert twee keer en gaat vervolgens uit.
 7.  Richt de afstandsbediening vervolgens op uw apparaat en druk op de toets POWER.
 8. Als het apparaat wordt uitgeschakeld, kunt u uw afstandsbediening gebruiken. Als dit niet het geval is, herhaalt u stap 3 t/m 7 met de volgende code in de lijst.
- Sommige codes lijken erg op elkaar. Als een of meer toetsen niet werken zoals u verwacht, begint u opnieuw bij stap 3 met de volgende code in de lijst.

PROGRAMMEREN

U kunt elke functie van een werkende afstandsbediening programmeren op de One For All-afstandsbediening. Dit kan handig zijn als u een of meer functies van uw oorspronkelijke afstandsbediening mist, en u deze wilt toevoegen aan de ONE FOR ALL. U kunt elke toets programmeren, behalve MAGIC en MODE.

U kunt ook een heel apparaat programmeren als u de code niet kunt vinden.

Programmeer als volgt. Zorg er allereerst voor dat u alle originele afstandsbedieningen bij de hand hebt en dat de batterijen niet leeg zijn of ontbreken. Als u functies wilt programmeren, moet u de originele afstandsbediening op een afstand van ongeveer 3 cm op de OFA-afstandsbediening richten, zoals u hieronder ziet:

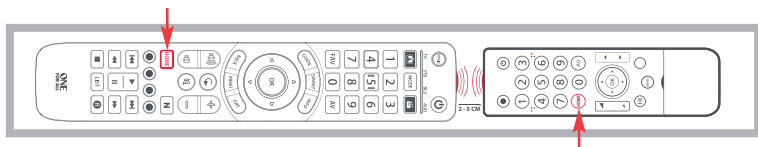

- 

Houd de toets MAGIC ingedrukt totdat het lampje onder het apparaat twee keer knippert. Het lampje onder het huidige apparaat blijft branden.
- 

Druk herhaaldelijk op de toets MODE tot het lampje brandt voor het apparaat waarvan u de functies wilt leren.
- 

Toets 975 in. Het lampje knippert twee keer.
- 

Druk op de toets die u wilt programmeren en laat deze los (bijvoorbeeld de toets HOME). Het rode lampje blijft knipperen.
- 

Druk op de toets op de originele afstandsbediening en laat deze los.
- Het lampje knippert twee keer om aan te geven dat de toets is geprogrammeerd.
- Herhaal stap 4 en 5 voor elke toets die u wilt programmeren. Let op: u kunt toetsen van meerdere afstandsbedieningen programmeren, maar per toets kunt u slechts één functie gebruiken.
- 

Wanneer u alle gewenste functies hebt geprogrammeerd, houdt u de toets MAGIC ingedrukt totdat het lampje twee keer knippert en uit gaat.

TIPS

- Als het lampje bij stap 6 één keer lang knippert, is de functie niet juist geprogrammeerd. Begin opnieuw bij stap 4.
- Als een of meerdere toetsen na het instellen niet goed werken, kunt u de toetsen altijd opnieuw programmeren door de procedure vanaf stap 1 te herhalen.

ALS U EEN GEPROGRAMMEERDE FUNCTIE WILT WIJZIGEN, VOLGT U DEZE PROCEDURE:

- Houd de toets MAGIC ingedrukt totdat het lampje onder het apparaat twee keer knippert. Het lampje onder het huidige apparaat blijft branden.
- Zorg er als u de toets MODE gebruikt voor, dat het lampje brandt voor het apparaat waarvan u de programmering wilt verwijderen.
- Toets 976 in. Het lampje knippert twee keer.
- Druk twee keer op de toets waarvan u de functie wilt verwijderen. Het lampje knippert twee keer.

Herhaal de bovenstaande procedure voor elke toets waarvan u de functie wilt verwijderen.

ACTIVITEITEN

Een activiteit is een groep van twee of meer apparaten in één enkele modus, op basis van wat u doet als u de afstandsbediening gebruikt, bijvoorbeeld tv en settopbox kunnen worden gecombineerd tot de modus voor tv kijken. In deze modus bedienen de toetsen alleen het relevante apparaat. In dit voorbeeld bedienen de volumetoetsen bijvoorbeeld de tv, maar de kanaaltoetsen bedienen de settopbox.

De ONE FOR ALL bedient 2 activiteitenmodi: Watch TV en Watch Movie. Voor elk van deze modi kunnen verschillende apparaten worden gecombineerd. Dit zijn:

WATCH TV

Combinatie 1:	TV + STB
Combinatie 2:	TV + STB + AUD
Combinatie 3:	TV + AUD
Combinatie 4:	Alleen tv



WATCH MOVIE

Combinatie 1:	TV + BLU
Combinatie 2:	TV + BLU + AUD
Combinatie 3:	TV + AUD
Combinatie 4:	Alleen tv



Als u de standaardapparaten instelt voor een willekeurige activiteit op de afstandsbediening (bijvoorbeeld een tv en een settopbox voor Watch TV), wordt die activiteit automatisch ingesteld op de afstandsbediening. Als u een andere combinatie wilt gebruiken, volgt u deze procedure:

- 
 Houd de toets MAGIC ingedrukt totdat het lampje onder het apparaat twee keer knippert. Het lampje onder het huidige apparaat blijft branden.
- 
 Druk op de toets ACTIVITY die u wilt instellen (bijvoorbeeld Watch TV).
- 
 Druk op het nummer van de combinatie die u wilt instellen, bijvoorbeeld 3 voor TV + AUD in Watch TV.
- Het lampje knippert twee keer en gaat vervolgens uit.

Druk op de activiteitentoets als u de activiteiten wilt openen. U kunt met de toets MODE teruggaan naar de bediening per apparaat.

AV-selectie

De AV-toets is bedoeld om invoer op uw tv te selecteren. De meeste tv's maken gebruik van een menu waarin u invoer in een lijst kunt selecteren. Daarom bedient u de tv tijdelijk met de toetsen voor menu omhoog, omlaag, links en rechts en de toets OK, wanneer u de AV-toets hebt ingedrukt in een activiteit. Als de toets OK wordt ingedrukt of als er gedurende tien seconden geen toets wordt ingedrukt, keren deze toetsen terug naar het bedienen van het relevante apparaat voor de activiteit (bijvoorbeeld settopbox in de modus Watch TV).

Macro voor de aan/uit-toets

Als u de aan-/uittoets 2 seconden ingedrukt houdt in een activiteit, stuurt de afstandsbediening het aan-/uitsignaal naar elk apparaat binnen die activiteit. Als u dus bijvoorbeeld de aan-/uittoets ingedrukt houdt in de standaardinstelling voor Watch TV, worden zowel de tv als de settopbox in- of uitgeschakeld.

MACRO'S

EEN MACRO PROGRAMMEREN

U kunt elke toets op uw OFA-afstandsbediening (behalve MAGIC en MODE) programmeren voor het zenden van meerdere opdrachten met één druk op de knop – een macro. Dit kan handig zijn voor het bedienen van meerdere apparaten, als u ze bijvoorbeeld wilt inschakelen. U kunt bijvoorbeeld uw tv op HDMI 1 zetten en op Play op de Blu-ray-speler drukken om een film te bekijken. Een toets die met een macro is geprogrammeerd, zendt dezelfde macro ongeacht de apparaatmodus.

Als u macro wilt programmeren, volgt u deze procedure:

- 

Houd de toets MAGIC ingedrukt totdat het lampje onder het apparaat twee keer knippert. Het lampje onder het huidige apparaat blijft branden.
- 

Toets 995 in. Het lampje knippert twee keer.
- Selecteer vervolgens de toets waarop u een macro wilt programmeren.
- 

Gebruik nu de toets MODE om het apparaat te selecteren voor de eerste functie van de macro, bijvoorbeeld de tv.
- 

Druk vervolgens op de toets die u wilt opnemen in de macro, bijvoorbeeld de toets AV.
- Herhaal stap 4 (indien nodig) en 5 om meer toetsen aan de macro toe te voegen. U kunt maximaal 15 toetsacties toevoegen.
- 

Als u de macro wilt opslaan, houdt u de toets MAGIC ingedrukt totdat het lampje twee keer knippert.

 - Vergeet niet de toetsen in dezelfde volgorde in te drukken als u zou doen wanneer u uw originele afstandsbedieningen zou gebruiken. Als u in dat geval bijvoorbeeld op AV zou drukken op de afstandsbediening van de tv, en vervolgens op Play op de afstandsbediening van de Blu-ray om een film te bekijken, doet u dit in dezelfde volgorde op de One For All-afstandsbediening.
 - Als het lampje langzaam knippert als u op een toets drukt bij stap 4 of 5, hebt u te veel toetsen ingedrukt. In dat geval probeert u het opnieuw.

EEN MACRO VERWIJDEREN

Als u een macro wilt verwijderen voor een toets, gaat u als volgt te werk:

- 

Houd de toets MAGIC ingedrukt totdat het lampje onder het apparaat twee keer knippert. Het lampje onder het huidige apparaat blijft branden.
- 

Toets 995 in. Het lampje knippert twee keer.
- Druk op de toets waarvoor de macro is geprogrammeerd.
- 

Houd de toets MAGIC nu ingedrukt totdat het lampje twee keer knippert – de macro is verwijderd.

MACRO'S

MACRO'S VOOR ACTIVITEITEN

Een andere handige functie van de ONE FOR ALL is het programmeren van macro's voor activiteiten. U kunt bijvoorbeeld de activiteit Watch TV programmeren zodat een macro wordt geactiveerd waarmee de tv en de settopbox worden ingeschakeld, als deze wordt geselecteerd. Hiervoor gebruikt u eenvoudigweg de toets om de gewenste activiteit te selecteren (bijvoorbeeld Watch TV) bij stap 3 van de bovenstaande procedure "Een macro programmeren".

Als u een macro van de activiteit wilt verwijderen, selecteert u deze bij stap drie van "Een macro verwijderen".

VOLUME VERGRENDELEN

Als u altijd één apparaat gebruikt om het volume in te stellen, bijvoorbeeld uw tv of een AV-receiver, kunt u de One For All zo instellen dat dat apparaat altijd wordt bediend, ongeacht welk apparaat u bedient met uw afstandsbediening. Dit doet u als volgt:

1. Houd de toets MAGIC ingedrukt totdat het lampje onder het apparaat twee keer knippert. Het lampje onder het huidige apparaat blijft branden.
2. Toets 993 in. Het lampje knippert twee keer.
3. Gebruik de toets MODE om het apparaat te selecteren waarvoor u het volume wilt vergrendelen.
4. Druk één keer op MAGIC. Het lampje knippert twee keer en het volume is nu vergrendeld.

Als er een bepaald apparaat is dat u wilt uitsluiten van de volumevergrendeling (en u het volume daarvan zelf wilt regelen), doet u dit als volgt:

1. Houd de toets MAGIC ingedrukt totdat het lampje onder het apparaat twee keer knippert. Het lampje onder het huidige apparaat blijft branden.
2. Toets 993 in. Het lampje knippert twee keer.
3. Gebruik de toets MODE om het apparaat te selecteren waarvoor de volumevergrendeling wilt verwijderen.
4. Druk op VOLUME DOWN. Het lampje knippert twee keer en het apparaat is nu verwijderd.

Als u het volume wilt ontgrendelen en het volume van elk apparaat weer afzonderlijk wilt regelen, volgt u deze procedure:

1. Houd de toets MAGIC ingedrukt totdat het lampje onder TV twee keer knippert. Het lampje onder de huidige modustoets blijft branden.
2. Toets 993 in. Het lampje knippert twee keer.
3. Druk op VOL+ – het lampje knippert twee keer en het volume is nu ontgrendeld.

Houd er rekening mee dat de volumevergrendeling alleen van toepassing is in de apparaatmodus. Het is niet van invloed bij activiteiten.

DE FUNCTIE NETTV

N

De Evolve heeft een "NETTV"-toets voor het bekijken van digitale tv, gestreamd via internet. Als uw originele afstandsbediening al een toets voor deze functie heeft - vele nieuwere tv's hebben een Netflix-toets bijvoorbeeld - dan doet deze toets precies hetzelfde als de toets op uw originele afstandsbediening. Als u niet zo'n toets heeft, maar wel de mogelijkheid wilt hebben om een streamingdienst te

bekijken, kunt u deze toets gebruiken als een snelkoppeling door een macro te programmeren. De meeste audiovisuele apparaten die met internet zijn verbonden, zoals Smart tv's of settop-boxen met streamingfuncties hebben een of meer toepassingen die ze kunnen gebruiken om tv via internet te bekijken. Voorbeelden hiervan zijn Netflix, YouTube, Amazon Prime, BBC iPlayer of soortgelijke kanalen.

Om de macro te programmeren, moet u eerst weten welk apparaat u gebruikt om de dienst te openen en vervolgens moet u weten welke volgorde toetsen u moet indrukken om altijd de dienst van uw voorkeur op te roepen. Bijvoorbeeld: sommige Panasonic-tv's starten Netflix door op de Apps-toets te drukken, dan twee keer op menu omlaag en tot slot op de OK-toets. Of op een Apple-tv is de volgorde menu, menu omlaag en OK.

Zodra u de volgorde van uw apparaat hebt bepaald, volgt u deze stappen:

1. Ga voor uw toestel zitten en schakel hem in (niet op stand-by)
2. Houd de NETTV-toets ingedrukt, totdat het lampje twee keer knippert en blijft branden.
3. Gebruik de toets MODE om het apparaat te selecteren waarvoor u de macro NETTV (bijv. TV) wilt gebruiken.
4. Voer nu de volgorde van toetsen precies zo uit zoals u anders zou doen.
De afstandsbediening stuurt uw apparaat en de macro wordt in real time opgenomen - het is dus normaal dat het een paar seconden duurt voordat uw apparaat reageert.
Dit is geen fout.
5. Zodra u de volgorde heeft afgerond - en de streamingdienst op uw apparaat is gestart - houdt u de toets NETTV vast totdat het lampje twee keer knippert en uit gaat. De macro is nu opgeslagen.

Tips

- Zorg dat de Evolve het apparaat in kwestie bestuurt, voordat u hem programmeert.
- Als de macro niet blijkt te werken zoals verwacht, kunt u dezelfde volgorde herhalen om de macro te herprogrammeren.
- Bij het programmeren moet u eerst wachten tot uw apparaat reageert, de afstandsbediening onthoudt de timing
- De macro NETTV is gebonden aan één apparaat, onthoud dus op welk apparaat en afstandsbediening u dit heeft geprogrammeerd

DANSK

TABEL OVER KNAPPER

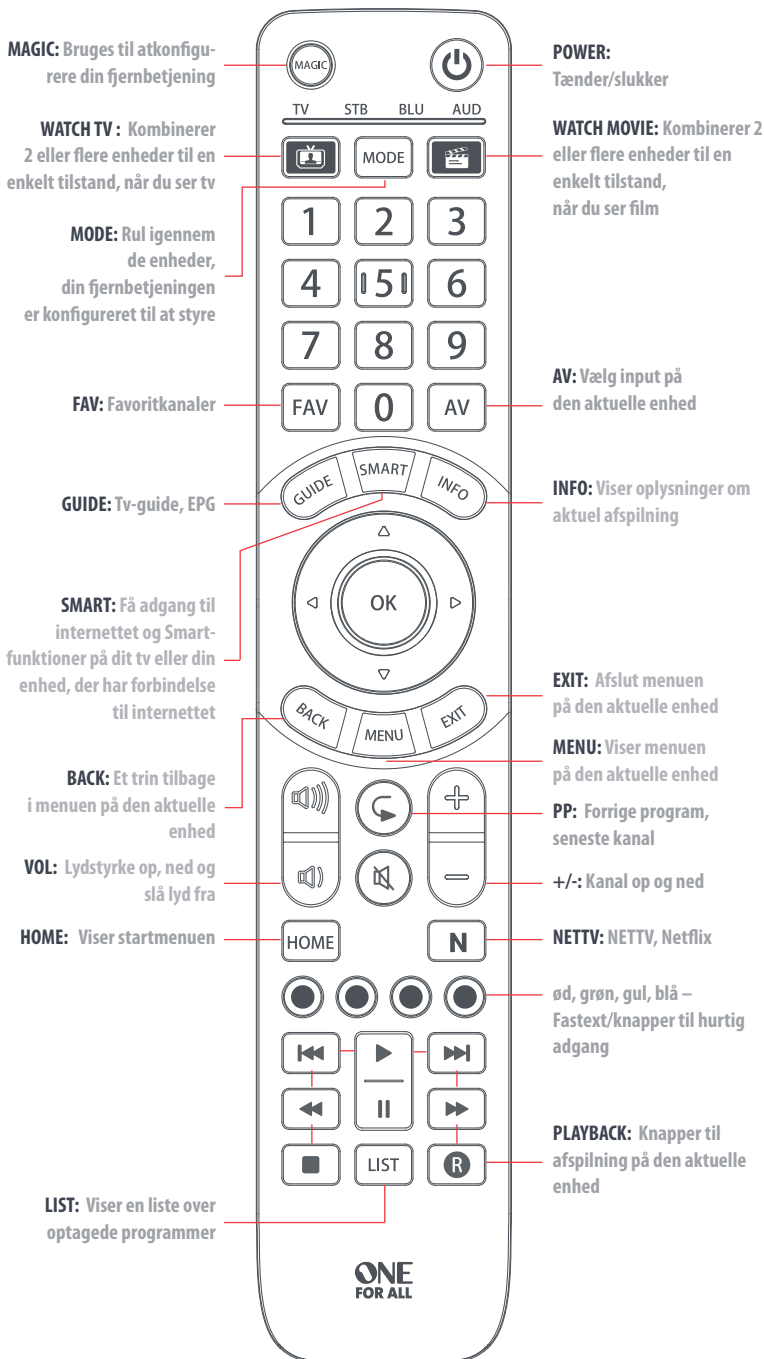

Tak, fordi du købte denne One For All 4. Nu kan du styre alle dine lyd-/videoenheder med en enkelt fjernbetjening, samtidig med at du nyder godt af ekstrafunktioner, såsom mulighed for at kombinere enheder i en enkelt aktivitetstilstand, sende flere kommandoer ved hjælp af et tryk på en enkelt knap (makroer) og mulighed for at tilpasse fjernbetjeningen, så den passer nøjagtigt til dine behov.

Første trin til at komme godt i gang med dine nye fjernbetjening er at konfigurere den til at alle enheder tilknyttet din hjemmebiograf.

SÅDAN KONFIGURERER DU DIN FJERNBETJENING

A – SIMPLESET

SimpleSet er en hurtig og nem måde at konfigurere din fjernbetjening til at styre de mest populære mærker indenfor hver enhedstype ved blot at trykke på nogle få knapper, og det tager typisk under ét minut pr. enhed. Første trin er at vælge, hvilken enhed du vil konfigurere. Følgende er en liste over enhedstilstande på fjernbetjeningen og enhedstyper, der kan konfigureres med tilstanden:

TV STB BLU AUD

Enhedstilstand

Type af enhed

TV	TV, HDTV, LED, LCD, plasma, projektor
STB	Set Top Box, satellitmodtager, kabel-tv-omformer, Freeview, DVB-T, IPTV, Media, Streamer
BLU	Blu-ray, dvd, DVD Home Cinema
AUD	Lyd, AV-modtager, forstærker, tuner, soundbar

For hver enhedstype er der en liste over de bedste mærker, hver med et tildelt nummer, f.eks. 6 for et Samsung tv. Find din enhed og dit mærke på den efterfølgende liste:

TV

- | | |
|-------------|-----------------|
| 1 Bush | 6 Samsung |
| 2 Grundig | 7 Sharp |
| 3 LG | 8 Sony |
| 4 Panasonic | 9 TCL / Thomson |
| 5 Philips | 0 Toshiba |

STB: Satellit, kabel, DVB-T

- | | |
|---------------------------------------------------|---------------------------------------------------|
| 1 BSkyB / Sky Ireland / Orange | 6 Humax / Tricolor TV |
| 2 Canal+ / CanalSat / Telefonica / Movistar / KPN | 7 Vodafone / Kabel Deutschland |
| 3 TechniSat | 8 Sky Italia / SFR / Neuf TV |
| 4 DStv / Multichoice / Foxtel / Sky New Zealand | 9 Sky Deutschland / Österreich |
| 5 freebox / Vu+ / Deutsche Telekom / T-Home | 0 UPC / Cablecom / Ziggo / Virgin Media / Telenet |

SÅDAN KONFIGURERER DU DIN FJERNBETJENING

A – SIMPLESET



BLU: Blu-ray, DVD

- | | |
|------------------------|-----------|
| 1 Denon, Harman/Kardon | 6 Pioneer |
| 2 JVC | 7 Samsung |
| 3 LG | 8 Sony |
| 4 Panasonic | 9 Toshiba |
| 5 Philips | 0 Yamaha |

AUD: AV-modtager, forstærker, tuner, soundbar

- | | |
|------------------------|---------------------|
| 1 Denon | 6 Philips / Marantz |
| 2 Harman/Kardon / JBL | 7 Pioneer |
| 3 LG / JVC | 8 Samsung |
| 4 Onkyo | 9 Sony |
| 5 Panasonic / Technics | 0 Yamaha |

Sådan konfigurerer du din enhed

- Tænd for din enhed (ikke på standby), og peg OFA-fjernbetjeningen mod den.
 -  Hold MAGIC nede, indtil LED'en under enheden blinker to gange. LED'en under knappen for den aktuelle enhed lyser konstant.
 -  Tryk gentagne gange på knappen MODE, indtil LED'en for den enhed, du vil konfigurere, lyser.
 -  Hold nede på tallet for dit mærke og din enhed som anført herover (f.eks. 6 for Samsung tv).
 - Fjernbetjeningen vil sende signal hvert 3. sekund, indtil din enhed slukker.
 - Slip tallet, så snart din enhed slukker.
 - LED'en blinker to gange og slukker. Du kan nu styre din enhed med fjernbetjeningen.
- Hvis du oplever, at én eller flere knapper ikke virker, som du forventede, skal du starte igen fra trin 1 – fjernbetjeningen vil starte fra den næste kode i hukommelsen.

SÅDAN KONFIGURERER DU DIN FJERNBETJENING

B – INDSTILLING VED HJÆLP AF KODE

Hvis dit mærke ikke er anført i afsnit A, kan du indstille din enhed ved at prøve koderne individuelt. Sådan gør du:

1. Tænd for din enhed (ikke på standby).

2.  Find mærket for din enhed på listen over koder (side 134-145). Koder er nævnt efter enhedstype og mærke.

3.  Hold MAGIC nede, indtil LED'en under enheden blinker to gange. LED'en under knappen for den aktuelle enhed lyser konstant.

4.  Tryk gentagne gange på knappen MODE, indtil LED'en for den enhed, du vil konfigurere, lyser.

5.  Indtast den første 4-cifrede kode, der er anført for dit mærke (f.eks. 4542 for et Aiwa tv).

6. LED'en blinker to gange og slukker.

7.  Ret nu fjernbetjeningen mod din enhed, og tryk på knappen POWER.

8. Hvis enheder slukker, er din fjernbetjening klar til brug. Hvis ikke, skal du gentage trin 3-7 med den næste kode på listen.





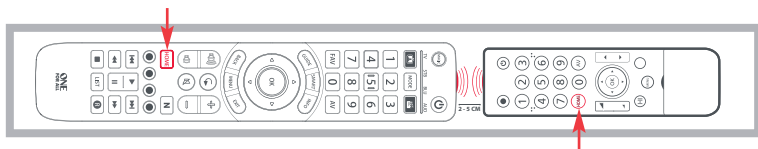

- Nogle koder er meget ens. Hvis du oplever, at én eller flere knapper ikke virker, som du forventede, skal du starte igen fra trin 3 med den næste kode på listen.

INDLÆRING

Din One For All-fjernbetjening kan indlære enhver funktion fra en hvilken som helst anden funktionel fjernbetjening. Dette kan være nyttigt, hvis du mangler en eller flere funktioner fra din oprindelige fjernbetjening og gerne vil tilføje disse til din ONE FOR ALL. Alle knapper, med undtagelse af MAGIC eller MODE, kan indlære en funktion.

Du kan også indlære funktioner fra en komplet enhed, hvis du ikke kan finde en kode. For at indlære en funktion skal du først sørge for, at du har alle de originale fjernbetjening ved hånden og at deres batterier virker. For at indlære funktioner skal den oprindelige fjernbetjening være ca. 3 cm fra OFA-fjernbetjeningen og pege mod den som vist herunder:



-  Hold MAGIC nede, indtil LED'en under enheden blinker to gange. LED'en under knappen for den aktuelle enhed lyser konstant.
-  Tryk gentagne gange på knappen MODE, indtil LED'en for den enhed, du vil indlære for, lyser.
-  Tryk 975 – LED'en blinker to gange.
-  Tryk på den knap, du ønsker skal lære en funktion, og slip den igen (f.eks. knappen HOME) – den røde LED blinker konstant.
-  Tryk på knappen på den oprindelige fjernbetjening, og slip den igen.
- Den røde LED blinker to gange for at indikere, at knappen har indlært funktionen korrekt.
- Gentag trin 4 og 5 for hver knap, du vil indlære en funktion på – husk, at du kan indlære funktioner fra flere fjernbetjening, men kun én funktion pr. knap.
-  Når du har indlært alle de funktioner, du har brug for, skal du trykke på knappen MAGIC og holde den nede, indtil LED'en blinker to gange og slukker.

TIPS

- Hvis LED'erne viser ét langt blink i trin 6, blev funktionen ikke indlært korrekt, og du skal prøve igen fra trin 4.
- Hvis du oplever, at én eller flere knapper ikke virker korrekt, efter du har indstillet dem, kan du til enhver tid gå tilbage til tilstanden indlæring og gentage proceduren fra trin 1.

SÅDAN LETTER DU EN INDLÆRT FUNKTION:

- Hold MAGIC nede, indtil LED'en under enheden blinker to gange. LED'en under knappen for den aktuelle enhed lyser konstant.
- Ved hjælp af knappen MODE skal du sørge for, at LED'en for den enhed, du vil slette funktionerne fra, er tændt.
- Tryk 976 – LED'en blinker to gange.
- Tryk på knappen to gange for at slette – LED'en blinker to gange.

Gentag ovennævnte procedure for hver knap, du vil slette.

AKTIVITETER

En aktivitet er en gruppering af to eller flere enheder i en enkelt tilstand baseret på, hvad du gør, når du bruger din fjernbetjening - f.eks. kan Tv og Set Top Box kombineres i tilstanden Watch TV. I denne tilstand vil knapperne kun styre den relevante enhed, så i dette eksempel vil lydstyrkeknapperne styre tv'et, mens kanalknapperne vil styre din Set Top Box.

ONE FOR ALL indeholder 2 aktivitetstilstande - Watch TV og Watch Movie. For hver af disse tilstande kan der kombineres en række enheder. Disse er:

WATCH TV

Kombination 1:
Kombination 2:
Kombination 3:
Kombination 4:

TV + STB
TV + STB + AUD
TV + AUD
Kun TV



WATCH MOVIE



Kombination 1:
Kombination 2:
Kombination 3:
Kombination 4:

TV + BLU
TV + BLU + AUD
TV + AUD
Kun TV



Hvis du indstiller standardenhederne for enhver aktivitet på fjernbetjeningen (f.eks. et tv og en STB for Watch TV), vil nævnte aktivitet automatisk blive konfigureret på fjernbetjeningen.

Hvis du vil ændre det til en anden kombination, er fremgangsmåden følgende:

-  Hold MAGIC nede, indtil LED'en under enheden blinker to gange. LED'en under knappen for den aktuelle enhed lyser konstant.
-  Tryk på den aktivitetsknap, du vil indstille (f.eks. Watch TV).
-  Tryk på tallene for den kombination, du vil indstille - f.eks. 3 for TV + AUD i Watch TV.
- LED'en blinker to gange og slukker.

For at få adgang til aktiviteter skal du blot trykke på knappen ACTIVITY. Du kan vende tilbage til at styre efter enhed ved hjælp af knappen MODE.

AV skift

Da knappen AV er beregnet til at vælge input på dit tv, og de fleste tv'er bruger en menu til at vælge fra en liste af input, styrer knapperne Menu Up, Down, Left, Right og OK midlertidigt tv'et, når der trykkes på knappen AV i en aktivitet. Hvis der trykkes på OK, eller hvis der ikke trykkes på nogen knapper i ti sekunder, vender disse knapper tilbage til at styre den relevante enhed for aktiviteten (f.eks. din STB i tilstanden Watch TV).

Makro til tænd/sluk

Hvis du holder knappen Power nede i 2 sekunder i enhver aktivitet, vil fjernbetjeningen sende funktionen Power til alle enheder, der er indeholdt i nævnte aktivitet. Så hvis du f.eks. holder Power nede i standardindstillingen for Watch TV, vil både tv'et og din Set Top Box tænde eller slukke.

MAKROER

PROGRAMMERING AF EN MAKRO



Du kan programmere enhver knap på din OFA-fjernbetjening (med undtagelse af MAGIC eller MODE) til at sende flere kommandoer ved et enkelt tryk – en makro. Dette kan være nyttigt til at styre flere enheder og anbringe dem i en bestemt tilstand – f.eks. hvis du kan anbringe dit tv på HDMI 1 og trykke på Play på din Blu-ray-afspiller for at begynde at se en film. En knap programmeret med en makro vil sende samme makro uanset enhedstilstand.

Sådan programmerer du en makro:

-  Hold MAGIC nede, indtil LED'en under enheden blinker to gange. LED'en under knappen for den aktuelle enhed lyser konstant.
-  Tryk 995 – LED'en blinker to gange.
- Herefter skal du vælge den knap, du vil programmere makroen på.
-  Brug nu knappen MODE til at vælge den enhed, du ønsker makroens første funktion skal komme fra, f.eks. tv.
-  Herefter skal du trykke på den knap, du vil inkludere i makroen, f.eks. knappen AV.
- Gentag trin 4 (om nødvendigt) og 5 for at tilføje flere knapper til makroen. Du kan inkludere op til 15 knaptryk .
-  For at lagre makroen skal du holde knappen MAGIC nede, indtil LED'en blinker to gange.
 - Husk at trykke på knapperne i den samme rækkefølge, du bruger på din oprindelige fjernbetjening – så hvis du trykkede på knappen AV på fjernbetjeningen til dit tv og derefter på Play på fjernbetjeningen til din Blu-ray-afspiller for at se en film, skal du bruge samme rækkefølge på din One For All-fjernbetjening.
 - Hvis LED'en viser et langt blink, når du trykker på en knap i trin 4 eller 5, har du indtastet for mange knapper. Prøv igen.

SLETNING AF EN MAKRO

Gør følgende, hvis du vil slette en makro fra en knap:

-  Hold MAGIC nede, indtil LED'en under enheden blinker to gange. LED'en under knappen for den aktuelle enhed lyser konstant.
-  Tryk 995 – LED'en blinker to gange.
- Tryk på den knap, makroen er programmeret på.
-  Hold nu knappen MAGIC nede, indtil LED'en blinker to gange - makroen er slettet.

MAKROER

MAKROER PÅ AKTIVITETER

En anden nyttig funktion på din ONE FOR ALL er at placere makroer på Aktiviteter. Du kan f.eks. programmere aktiviteten Watch TV til at sende en makro, der tænder tv'et og din Set Top Box, når den vælges. For at gøre dette skal du blot bruge den ønskede aktivitetsknap (f.eks. Watch TV) i trin 3 i proceduren "Programmering af en makro".

Hvis du vil slette en makro fra aktiviteten, skal du vælge den i trin 3 under "Sådan sletter du en makro".

LÅS LYDSTYRKE

Hvis du altid bruger én enhed til at styre lydstyrken, f.eks. dit tv eller en AV-modtagere, kan du konfigurere din One For All til altid at styre denne enhed, uanset hvilken enhed din fjernbetjening styrer. Sådan gør du:

1. Hold MAGIC nede, indtil LED'en under enheden blinker to gange. LED'en under knappen for den aktuelle enhed lyser konstant.
2. Tryk 993 – LED'en blinker to gange.
3. Brug knappen MODE til at vælge den enhed, du ønsker at låse lydstyrken til.
4. Tryk på MAGIC én gang - LED'en blinker to gange, og lydstyrken er nu låst.

Hvis der er en specifik enhed, du vil udelukke fra Lås lydstyrke (og styre sin egen lydstyrke), kan du gøre det på følgende måde:

1. Hold MAGIC nede, indtil LED'en under enheden blinker to gange. LED'en under knappen for den aktuelle enhed lyser konstant.
2. Tryk 993 – LED'en blinker to gange.
3. Brug knappen MODE til at vælge den enhed, du ønsker at slette Lås lydstyrke fra.
4. Tryk på VOLUME DOWN – LED'en blinker to gange, og enheden er nu slettet .

Sådan låser du lydstyrken op og indstiller enhver enhed tilbage til at styre din egen lydstyrke:

1. Hold MAGIC nede, indstil LED'en under knappen TV blinker to gange. LED'en under knappen for den aktuelle tilstand lyser konstant.
2. Tryk 993 – LED'en blinker to gange.
3. Tryk på VOL+ – LED'en blinker to gange, og lydstyrken er nu låst op.

Bemærk, at Lås volumen kun gælder i enhedstilstand - aktiviteter påvirkes ikke.

NY NETTV-FUNKTION

N

Evolve indeholder knappen "NETTV", der giver mulighed for at se digitalt tv streamet over internettet. Hvis der allerede var en knap til dette på din oprindelige fjernbetjening - f.eks. har mange nyere tv'er en Netflixknap - har denne knap præcis den samme funktion som på din oprindelige fjernbetjening. Hvis du imidlertid ikke har haft adgang til en sådan knap, men stadig har haft mulighed for at se en

streamingtjeneste, kan du bruge denne knap som en genvej ved at programmere en makro på den. De fleste AV-enheder, der har forbindelse til internettet, såsom Smart TV'er eller STB'er til streaming, har en eller flere applikationer, de kan køre for at få adgang til at se tv via internettet. Eksempler herpå er Netflix, YouTube, Amazon Prime, BBC iPlayer eller lignende.

For at programmere makroen skal du først vide, hvilken enhed du bruger til at få adgang til tjenesten, og herefter skal du kende den sekvens af knapper, du skal trykke på for altid at få den tjeneste frem, du foretrækker. På nogle Panasonic tv'er starter Netflix f.eks., hvis der trykkes på knappen Apps key, derefter to gange på Menu Down og endelig på knappen OK. Eller på et Apple tv

Følg disse trin, når du har fastslået sekvensen for din enhed:

1. Sid foran enheden, mens den er tændt (ikke på standby).
2. Hold knappen NETTV nede, indtil LED'en blinker to gange og lyser konstant.
3. Brug knappen MODE til at vælge den enhed, du ønsker at bruge til makroen NETTV (f.eks. tv).
4. Udfør nu sekvensen af knapper præcis som normalt. Fjernbetjeningen styrer nu din enhed, og makroen optages i realtid - så ingen grund til bekymring, hvis det normalt tager nogle få sekunder for din enhed at reagere.
5. Når du har fuldendt sekvensen - og streamingtjenesten er startet på din enhed - skal du holde knappen NETTV nede, indtil LED'en blinker to gange og slukker. Makroen er nu gemt.

Tips

- Før du programmerer, skal du sørge for, at din Evolve styrer den enhed, du ønsker.
- Hvis det viser sig, at makroen ikke virker som forventet, kan du blot gentage den samme sekvens for at programmere den igen.
- Når du programmerer, skal du vente på, at enheden reagerer. Fjernbetjeningen husker timingen.
- Makroen NETTV er knyttet til én enhed. Husk at sørge for, at du ser på den korrekte enhed.

NORSK

TABELL OVER KNAPPER

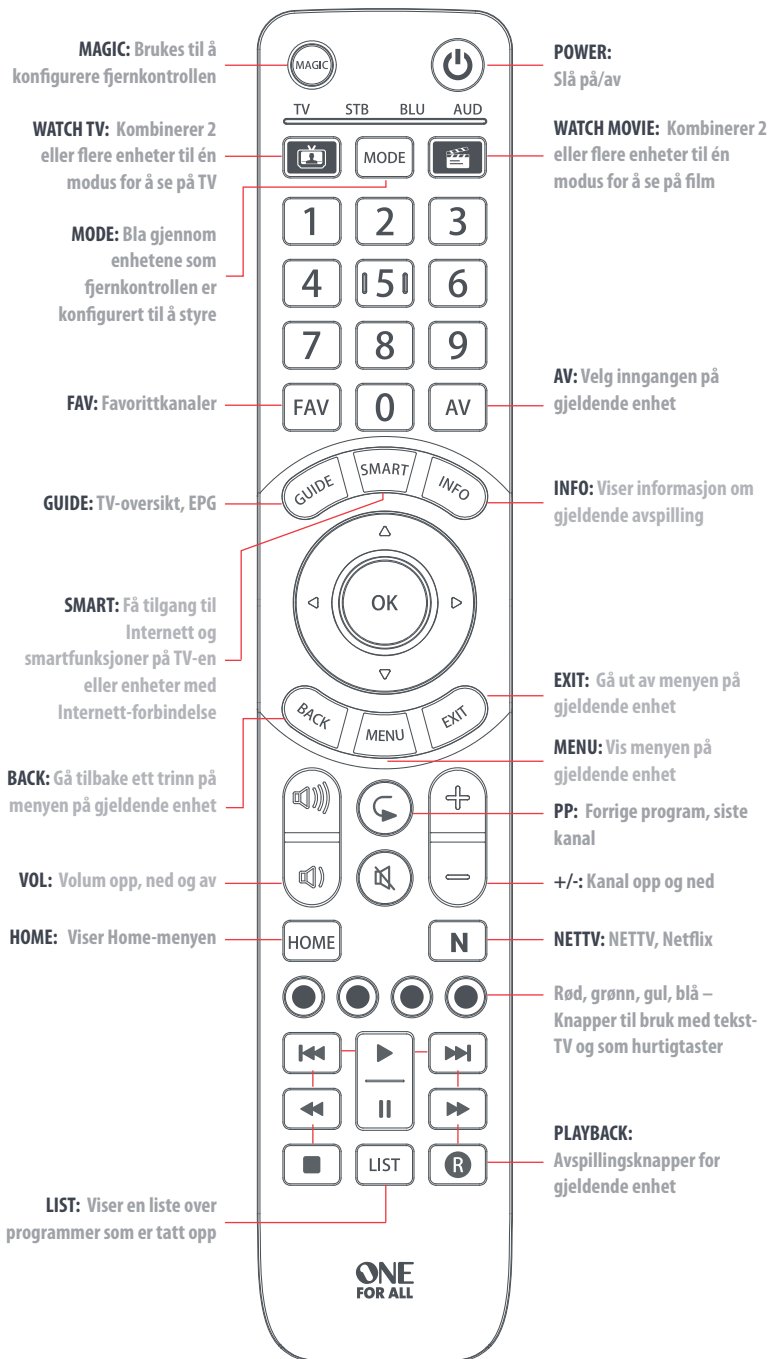

Takk for at du kjøpte en One For All 4. Nå kan du styre alle dine lyd-/videoenheter med samme fjernkontroll, og i tillegg nyte godt av ekstrafunksjoner som muligheten til å koble sammen enheter i én enkelt aktivitetsmodus, sende flere kommandoer med ett enkelt knappetrykk (makroer) og kunne tilpasse fjernkontrollen akkurat slik du vil ha den.

Når du skal komme i gang med å bruke den nye fjernkontrollen, må du først av alt konfigurere den til å styre alle dine hjemmekinoenheter.

HVORDAN KONFIGURERE FJERNKONTROLLEN

A – SIMPLESET

SimpleSet er en rask og enkel måte å konfigurere fjernkontrollen på, og fungerer med de mest populære merkene av hver enhetstype. Du trenger bare noen få knappetrykk, og er vanligvis unnagjort på under et minutt per enhet. Det første trinnet er å velge hvilken enhet du vil konfigurere. Nedenfor følger en liste over enhetsmodi på fjernkontrollen, og en oversikt over hvilke enhetstyper som kan konfigureres i hver modus:

TV STB BLU AUD

Enhetsmodus

Type enhet

TV

TV, HDTV, LED, LCD, plasma, projektor

STB

Dekoder, satellittmottaker, kabelkonverterer, Freeview, DVB-T, IPTV, Media, Streamer

BLU

Blu-ray, DVD, DVD-hjemmekino

AUD

Lyd, AV-mottaker, forsterker, tuner, lydplanke

For hver enhetstype finnes det en liste over de vanligste merkene. Hvert merke er tilordnet et nummer, for eksempel 6 for en TV fra Samsung. Finn frem til din enhet og merke på listen nedenfor:

TV

- | | |
|-------------|-----------------|
| 1 Bush | 6 Samsung |
| 2 Grundig | 7 Sharp |
| 3 LG | 8 Sony |
| 4 Panasonic | 9 TCL / Thomson |
| 5 Philips | 0 Toshiba |

Dekoder: satellitt, kabel, DVB-T

- | | |
|---------------------------------------------------|---------------------------------------------------|
| 1 BSkyB / Sky Ireland / Orange | 6 Humax / Tricolor TV |
| 2 Canal+ / CanalSat / Telefonica / Movistar / KPN | 7 Vodafone / Kabel Deutschland |
| 3 TechniSat | 8 Sky Italia / SFR / Neuf TV |
| 4 DStv / Multichoice / Foxtel / Sky New Zealand | 9 Sky Deutschland / Österreich |
| 5 freebox / Vu+ / Deutsche Telekom / T-Home | 0 UPC / Cablecom / Ziggo / Virgin Media / Telenet |

HVORDAN KONFIGURERE FJERNKONTROLLEN

A – SIMPLESET



BLU: Blu-ray, DVD

1	Denon, Harman/Kardon	6	Pioneer
2	JVC	7	Samsung
3	LG	8	Sony
4	Panasonic	9	Toshiba
5	Philips	0	Yamaha

AUD: AV-mottaker, forsterker, tuner, lydplanke

1	Denon	6	Philips / Marantz
2	Harman/Kardon / JBL	7	Pioneer
3	LG / JVC	8	Samsung
4	Onkyo	9	Sony
5	Panasonic / Technics	0	Yamaha





Konfigurere TV-en

- Slå på TV-en (ikke på standby), og rett OFA-fjernkontrollen mot den.
 -  Hold nede MAGIC-knappen til lampen under enheten blinker to ganger. Lampen under gjeldende enhet fortsetter å lyse.
 -  Trykk på MODE-knappen gjentatte ganger til lampen for enheten du vil konfigurere, lyser.
 -  Hold nede tallet for merkenavnet og enheten som står på listen over (f.eks. 6 hvis du har Samsung-TV).
 - Fjernkontrollen vil sende PÅ/AV-kommandoen hvert 3 sekund til enheten slår seg av.
 - Så fort enheten slår seg av, slipper du tallet.
 - Lampen vil blinke to ganger og deretter slukne. Fjernkontrollen skal nå kunne styre enheten.
- Hvis du finner ut at én eller flere av knappene ikke fungerer som forventet, starter du på nytt fra trinn 1 – fjernkontrollen starter med den neste koden i minnet.

HVORDAN KONFIGURERE FJERNKONTROLLEN

B – KONFIGURERE MED KODE

Hvis merkenavnet for din enhet ikke står på listen i avsnitt A, kan du konfigurere enheten ved å prøve koder individuelt. For å gjøre dette:

1. Slå på enheten (ikke på standby).
 2.  Finn merkenavnet på enheten din i kodelisten (sidene 134-145). Kodene er listet opp etter enhetstype og merkenavn.
 3.  Hold nede MAGIC-knappen til lampen under enheten blinker to ganger. Lampen under gjeldende enhet fortsetter å lyse.
 4.  Trykk på MODE-knappen gjentatte ganger til lampen for enheten du vil konfigurere, lyser.
 5.  Skriv inn den første firesifrede koden som står oppgitt ved merkenavnet (f.eks. 4542 for en Aiwa-TV).
 6. Lampen vil blinke to ganger og deretter slukne.
 7.  Sikt nå fjernkontrollen mot enheten, og trykk på PÅ/AV-knappen.
 8. Hvis enheten slår seg av, er fjernkontrollen klar til bruk. Hvis ikke gjentar du trinn 3-7 med den neste koden i listen.
- Enkelte koder er ganske like. Hvis du finner ut at én eller flere av knappene ikke fungerer som forventet, starter du på nytt fra trinn 3 – fjernkontrollen vil starte med den neste koden i minnet.

INNLÆRING

One For All-fjernkontrollen kan lære alle slags funksjoner fra enhver annen fungerende fjernkontroll. Dette kan være nyttig hvis du savner én eller flere funksjoner fra den gamle fjernkontrollen din og gjerne vil legge dem til på ONE FOR ALL. Du kan lære inn funksjoner på alle knappene unntatt MAGIC og MODE.

Du kan også lære inn en hel enhet hvis du ikke finner en kode.

Når du skal lære inn funksjonalitet, må du først sørge for at du har alle de originale fjernkontrollene fremme, og at de ikke er tomme for batteri. For å lære funksjoner må den originale fjernkontrollen være omtrent 3 cm fra OFA-fjernkontrollen, og peke mot den som vist under:

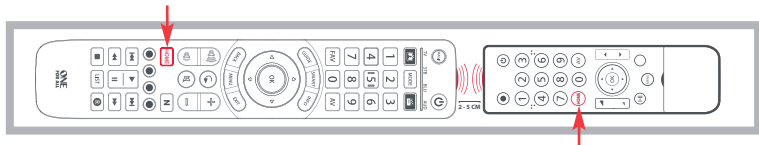

-  Hold nede MAGIC-knappen til lampen under enheten blinker to ganger. Lampen under gjeldende enhet fortsetter å lyse.
-  Trykk på MODE-knappen gjentatte ganger til lampen for enheten du vil lære funksjoner på, lyser.
-  Trykk på 975 – lampen blinker to ganger.
-  Trykk og slipp knappen du vil skal lære en funksjon (for eksempel HOME-knappen) – den røde lampen blinker kontinuerlig.
-  Trykk og slipp knappen på den originale fjernkontrollen.
- Lampen vil blinker to ganger for å vise at knappen har blitt lært riktig.
- Gjenta trinn 4 og 5 for hver knapp du vil lære inn – og husk at du kan lære fra forskjellige fjernkontroller, men bare én funksjon per knapp.
-  Når du har lært inn alle funksjonene du ønsker, trykker og holder du på MAGIC-knappen til lampen blinker to ganger og slukner.

TIPS

- Hvis lampen viser ett langt blink ved trinn 6, betyr det at funksjonen ikke ble lært inn på riktig måte. Prøv på nytt fra trinn 4.
- Hvis du finner ut at én eller flere knapper ikke fungerer riktig etter konfigurasjonen, kan du angi læremodusen på nytt når som helst ved å gjenta prosedyren fra trinn 1.

HVIS DU VIL SLETTE EN INNLÆRT FUNKSJON, GJØR DU SLIK:

- Hold nede MAGIC-knappen til lampen under enheten blinker to ganger. Lampen under gjeldende enhet fortsetter å lyse.
- Bruk MODE-knappen til å sikre at lampen for enheten du vil slette funksjonene fra, lyser.
- Trykk på 976 – lampen blinker to ganger.
- Trykk på sletteknappen to ganger – lampen blinker to ganger.

Gjenta denne fremgangsmåten for hver knapp du vil slette.

AKTIVITETER

En aktivitet er en gruppering av to eller flere enheter til én enkelt modus basert på hva du gjør mens du bruker fjernkontrollen – for eksempel kan du koble sammen TV og dekoder i modusen Se på TV. I denne modusen vil knappene bare styre den aktuelle enheten, slik at volumtastene for eksempel vil styre TV-en, mens kanalknappene vil styre dekoderen.

ONE FOR ALL har to aktivitetsmodi: Watch TV (se på TV) og Watch Movie (se på film). For hver modus kan du velge hvilke enheter du vil koble sammen. Det er:

WATCH TV

Kombinasjon 1:	TV + STB
Kombinasjon 2:	TV + STB + AUD
Kombinasjon 3:	TV + AUD
Kombinasjon 4:	Bare TV





WATCH MOVIE

Kombinasjon 1:	TV + BLU
Kombinasjon 2:	TV + BLU + AUD
Kombinasjon 3:	TV + AUD
Kombinasjon 4:	Bare TV



Hvis du konfigurerer standardenheter for en aktivitet på fjernkontrollen (for eksempel TV og dekoder for Watch TV), vil denne aktiviteten automatisk bli konfigurert på fjernkontrollen.

Hvis du vil endre dette til en annen kombinasjon, gjør du slik:

-  Hold nede MAGIC-knappen til lampen under enheten blinker to ganger. Lampen under gjeldende enhet fortsetter å lyse.
-  Trykk på aktivitetsknappen du vil konfigurere (for eksempel Watch TV).
-  Trykk på nummeret for den kombinasjonen du vil bruke – f.eks. 3 for TV + AUD i Watch TV.
- Lampen vil blinke to ganger og deretter slukne.

Når du vil ha tilgang til aktivitetene, trykker du ganske enkelt på ACTIVITY-knappen.

Du kan gå tilbake til å styre enheten ved hjelp av MODE-knappen.

AV-bytte

Siden AV-knappen er ment for å velge inngangen på TV-en, og de fleste TV-er har en meny å velge fra, vil det når AV-knappen trykkes på og en TV og en STB er konfigurert, være menyknappene (opp, ned, venstre, høyre og OK) som midlertidig styrer TV-en. Hvis det blir trykt på OK-knappen, eller hvis det ikke blir trykt på noen knapper i løpet av ti sekunder, vil disse knappene gå tilbake til å styre dekoderen.

PÅ/AV-makro

Hvis du holder inne AV/PÅ-knappen i to sekunder i en hvilken som helst aktivitet, vil fjernkontrollen sende AV/PÅ-signalet til hver enhet som inngår i aktiviteten. Det betyr altså at hvis du for eksempel holder inne AV/PÅ-knappen i standardinnstillingen for Se på TV, slås både TV-en og dekoderen på eller av.

MAKROER

PROGRAMMERE EN MAKRO



Du kan programmere alle knappene på OFA-fjernkontrollen (unntatt MAGIC og MODE) til å utføre flere kommandoer med ett trykk – en såkalt makro. Dette kan være nyttig til å sette flere enheter i samme tilstand samtidig. Du kan for eksempel sette TV-en på HFMI1 og trykke på avspilling på Blu-ray-spillere for å begynne å se på en film. En knapp som er programmert med en makro, sender den samme makroen uavhengig av enhetsmodus.

Hvis du vil programmere en makro, gjør du slik:

-  Hold nede MAGIC-knappen til lampen under enheten blinker to ganger. Lampen under gjeldende enhet fortsetter å lyse.
 -  Trykk på 995 – lampen blinker to ganger.
 - Velg deretter knappen du vil programmere en makro for.
 -  Bruk MODE-knappen til å velge enheten du vil at den første funksjonen i makroen skal komme fra, for eksempel TV-en.
 -  Velg deretter knappen du vil ha med i makroen, for eksempel AV-knappen.
 - Gjenta trinn 4 (om nødvendig) og 5 for å legge til flere knapper i makroen. Du kan legge inn opptil 15 knappetrykk.
 -  Når du skal lagre makroen, holder du inne MAGIC-knappen inntil lampen blinker to ganger.
- Husk å trykke på knappene i samme rekkefølge som du ville brukt dem på de originale fjernkontrollene – slik at hvis du hadde trykt på AV på TV-fjernkontrollen og deretter på Spill av på Blu-ray-fjernkontrollen for å se en film, må du gjøre det i samme rekkefølge på One For All-fjernkontrollen.
 - Hvis lampen viser ett langt blink når du trykker på en knapp i trinn 4 eller 5, har du brukt for mange knapper. Prøv på nytt.

SLETTE EN MAKRO

Hvis du vil fjerne en makro fra en knapp, gjør du slik:

-  Hold nede MAGIC-knappen til lampen under enheten blinker to ganger. Lampen under gjeldende enhet fortsetter å lyse.
-  Trykk på 995 – lampen blinker to ganger.
- Trykk på knappen makroen er programmert på.
-  Hold nede MAGIC-knappen til lampen blinker to ganger. Makroen er slettet.

MAKROER

MAKROER FOR AKTIVITETER

En annen praktisk funksjon på smartkontrollen er å legge makroer inn i aktiviteter. Du kan for eksempel programmere aktiviteten Se på TV slik at både TV-en og dekoderen slås på når du velger den. Hvis du vil gjøre dette, trykker du ganske enkelt på den ønskede Activity-knappen (f.eks. Watch TV) i trinn tre i fremgangsmåten «Programmere en makro».

Hvis du vil slette en makro fra aktiviteten, velger du den under trinn 3 av fremgangsmåten for å slette makroer.

VOLUMLÅS

Hvis du alltid bruker samme enhet til å styre volumet, for eksempel TV-en eller en AV-mottaker, kan du konfigurere One For All til å alltid styre den enheten, uansett hvilken enhet fjernkontrollen styrer. For å gjøre dette:

1. Hold nede MAGIC-knappen til lampen under enheten blinker to ganger. Lampen under gjeldende enhet fortsetter å lyse.
2. Trykk på 993 – lampen blinker to ganger.
3. Bruk MODE-knappen til å velge enheten du vil låse volumfunksjonen til.
4. Trykk på MAGIC én gang – lampen blinker to ganger, og så er volumet låst.

Hvis du har én bestemt enhet du vil utelate fra volumlåsen (og styre sitt eget volum), kan du gjøre dette slik:

1. Hold nede MAGIC-knappen til lampen under enheten blinker to ganger. Lampen under gjeldende enhet fortsetter å lyse.
2. Trykk på 993 – lampen blinker to ganger.
3. Bruk MODE-knappen til å velge enheten du vil utelate fra volumlåsen.
4. Trykk på VOLUME DOWN – lampen blinker to ganger, og så er enheten fjernet.

Hvis du vil låse opp volumet og tilbake stille alle enheter til å styre sitt eget volum, gjør du slik:

1. Hold nede MAGIC-knappen til lampen under TV-knappen blinker to ganger. Lampen under gjeldende modusknapp vil fortsette å lyse.
2. Trykk på 993 – lampen blinker to ganger.
3. Trykk på VOL+ – lampen blinker to ganger, og så er volumet låst opp.

Vær oppmerksom på at volumlås bare gjelder i enhetsmodus – aktiviteter påvirkes ikke.

NETTV-FUNKSJONEN

N



Evolve kommer med en knapp for «NETTV» som lar deg se på digital TV over Internett. Hvis den opprinnelige fjernkontrollen allerede hadde en knapp for dette – mange nye TV-er har for eksempel en Netflix-knapp – så vil denne knappen utføre akkurat det samme som knappen på den opprinnelige fjernkontrollen. Hvis du ikke hadde en slik knapp, men du allikevel hadde mulighet til å se på en tjeneste over Internett, så kan

du bruke denne knappen som en snarvei ved å programmere en makro på den. De fleste AV-enhetene som er tilkoblet Internett, slik som Smart TV-er eller dekodere for Internett-strømming, har én eller flere programmer som kan kjøres for å få tilgang til TV over Internett. Noen eksempler er Netflix, YouTube, Amazon Prime, BBC iPlayer eller liknende.

For å programmere makroen må du først vite hvilken enhet det er du bruker for tilgang til tjenesten, og dette rekkefølgen av knappetrykk som åpner den foretrukne tjenesten, noen Panasonic TV-er vil for eksempel starte Netflix ved å trykke på Apps-knappen, deretter Meny Ned to ganger og til slutt OK-knappen. Eller på en Apple TV er rekkefølgen Meny, Meny Ned og OK.

Når du har avgjort rekkefølgen for din enhet følger du disse trinnene:

1. Sett deg ned foran enheten når den er slått på (ikke i standby).
2. Hold inne NETTV-knappen til lampen blinker to ganger for forblir tent.
3. Bruk MODE-knappen til å velge enheten du vil bruke for NETTV-makroen (f.eks. TV).
4. Utfør deretter knapperekkefølgen nøyaktig som du ellers gjør. Fjernkontrollen styrer enheten og makroen spilles inn i sanntid, så hvis det tar noen sekunder før enheten reagerer så er dette helt normalt.
5. Når du har fullført rekkefølgen, og tjenesten for Internett-strømming har startet på enheten, holder du inne NETTV-knappen til lampen blinker to ganger og slukkes. Makroen er nå lagret.

Tips

- Påse at Evolve styrer den aktuelle enheten før programmeringen.
- Hvis makroen ikke fungerer som forventet så kan du gjenta den samme rekkefølgen for å programmere på nytt.
- Når du programmerer må du vente til enheten reagerer, fjernkontrollen husker hvor lang tid det tar.
- NETTV-makroen er knyttet til én enhet, pass på du ser på riktig enhet.

SVERIGE

KNAPPBESKRIVNINGAR

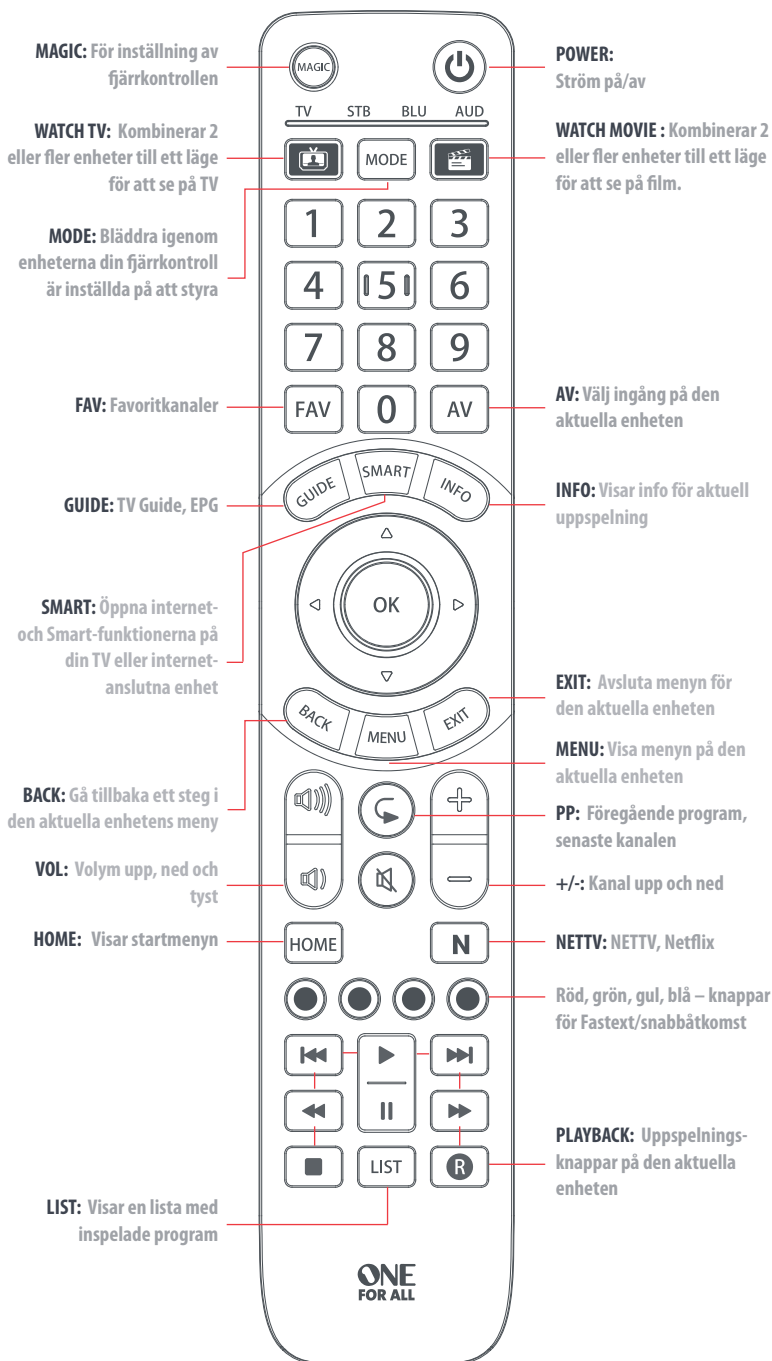

Tack för att du har valt att köpa denna One For All 4. Nu kan du kontrollera alla dina ljud-/videoenheter med en fjärrkontroll, samtidigt som du använder extra funktioner, exempelvis möjligheten att kombinera enheten i enkelt aktivitetsläge, skicka flera kommandon med en enkel knapptryckning (makron) och kunna anpassa fjärrkontrollen efter dina krav. För att komma igång med din nya fjärrkontroll är första steget att konfigurera fjärrkontrollen för alla dina hemmabioenheter.

SÅ HÄR STÄLLER DU IN FJÄRRKONTROLLEN

A – SIMPLESET

SimpleSet är ett snabbt och enkelt sätt att konfigurera fjärrkontrollen för att styra de mest populära märkena för varje enhetstyp med bara några knapptryckningar, vanligtvis under en minut per enhet. Första steget är att välja vilken enhet du tänker konfigurera. Nedan visas en lista över enhetslägen på fjärrkontrollen och enhetstyper som kan konfigureras i det läget:

TV STB BLU AUD

Enhetsläge

Typ av enhet

TV	TV, HDTV, LED, LCD, Plasma, Projektor
STB	Set Top Box, Satellite, Cable Converter, Freeview, DVB-T, IPTV, Media, Streamer
BLU	Blu-ray, DVD, DVD Home Cinema
AUD	Audio, AV Receiver, Amplifier, Tuner, Sound Bar

För varje enhetstyp finns det en lista över de främsta fabrikaten, där vart och ett har ett nummer tilldelat, exempelvis 6 för en Samsung-TV. Leta upp enheten och fabrikatet i listan som visas nedan:

TV

1 Bush	6 Samsung
2 Grundig	7 Sharp
3 LG	8 Sony
4 Panasonic	9 TCL / Thomson
5 Philips	0 Toshiba

STB: Sat, Kabel, DVB-T

1 BSkyB / Sky Ireland / Orange	6 Humax / Tricolor TV
2 Canal+ / CanalSat / Telefonica / Movistar / KPN	7 Vodafone / Kabel Deutschland
3 TechniSat	8 Sky Italia / SFR / Neuf TV
4 DStv / Multichoice / Foxtel / Sky New Zealand	9 Sky Deutschland / Österreich
5 freebox / Vu+ / Deutsche Telekom / T-Home	0 UPC / Cablecom / Ziggo / Virgin Media / Telenet

SÅ HÄR STÄLLER DU IN FJÄRRKONTROLLEN

A – SIMPLESET



BLU: Blu-ray, DVD

- | | |
|------------------------|-----------|
| 1 Denon, Harman/Kardon | 6 Pioneer |
| 2 JVC | 7 Samsung |
| 3 LG | 8 Sony |
| 4 Panasonic | 9 Toshiba |
| 5 Philips | 0 Yamaha |

AUD: AV Receiver, Amp, Tuner, Sound Bar

- | | |
|------------------------|---------------------|
| 1 Denon | 6 Philips / Marantz |
| 2 Harman/Kardon / JBL | 7 Pioneer |
| 3 LG / JVC | 8 Samsung |
| 4 Onkyo | 9 Sony |
| 5 Panasonic / Technics | 0 Yamaha |





Ställa in enheten

- Slå på enheten (inte standby). Rikta OFA-fjärrkontrollen mot den.
 -  Håll in knappen MAGIC tills LED-lampan under enheten blinkar två gånger. LED-lampan under den aktuella enheten förblir tänd.
 -  Tryck på knappen MODE flera gånger i följd tills LED-lampan för enheten du vill konfigurera tänts.
 -  Håll ned siffran för varumärket och enheten så som de visas ovan (t.ex. 6 för Samsung-TV).
 - Fjärrkontrollen skickar ut ström var tredje sekund tills enheten stängs av.
 - Så fort enheten stängs av försvinner siffran.
 - Lysdioden blinkar två gånger och släcks sedan. Fjärrkontrollen ska nu styra enheten.
- Om du upptäcker att en eller flera tangenter inte fungerar som tänkt börjar du om igen från steg 1 – fjärrkontrollen startar med nästa kod i minnet.

SÅ HÄR STÄLLER DU IN FJÄRRKONTROLLEN

B – STÄLLA IN MED EN KOD

Om ditt varumärke inte är med i avsnitt A kan du installera enheten genom att testa koderna individuellt. Så här gör du:

1. Slå på enheten (inte i standby).
 2.  Leta upp varumärket för enheten i kodlistan (sidorna 134-145). Koderna är sorterade efter enhetstyp och märke.
 3.  Håll in knappen MAGIC tills LED-lampan under enheten blinkar två gånger. LED-lampan under den aktuella enheten förblir tänd.
 4.  Tryck på knappen MODE flera gånger i följd tills LED-lampan för enheten du vill konfigurera tänts.
 5.  Ange den första 4-siffriga koden som visas för varumärket (t.ex. 4542 för Aiwa-TV).
 6. Lysdioden blinkar två gånger och släcks sedan.
 7.  Rikta nu fjärrkontrollen mot enheten och tryck på strömtangenten.
 8. Om enheten stängs av är din fjärrkontroll redo att användas. Annars upprepar du steg 3-7 med nästa kod i listan.
- Vissa koder är ganska lika varandra. Om du upptäcker att en eller flera tangenter inte fungerar som tänkt börjar du om igen från steg 3 med nästa kod i listan.

PROGRAMMERING

Du kan programmera One For All med valfri funktion från en annan (fungerande) fjärrkontroll. Detta kan vara praktiskt om du saknar en eller flera funktioner på originalfjärrkontrollen och vill lägga till dem till ONE FOR ALL. Du kan programmera alla tangenter, förutom MAGIC eller MODE. Du kan även programmera en komplett enhet om du inte hittar en kod.

För att programmera ska du alltid ha originalfjärrkontrollen nära till hands och ha batterierna inkopplade. För att programmera funktioner ska originalfjärrkontrollen vara riktad omkring 3 cm från OFA-fjärrkontrollen och riktad så som visas nedan:

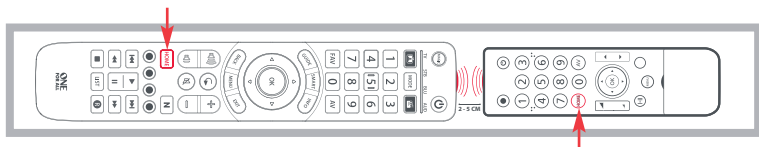



- 

Håll in knappen MAGIC tills LED-lampan under enheten blinkar två gånger. LED-lampan under den aktuella enheten förblir tänd.
- 

Tryck på knappen MODE flera gånger i följd tills LED-lampan för enheten du vill lära funktioner tänts.
- 

Tryck på 975 – lysdioden blinkar två gånger.
- 

Tryck på och släpp tangenten du vill programmera en funktion till (exempelvis HOME-tangenten) – Den röda lysdioden blinkar oavbrutet.
- 

Tryck på och släpp överensstämmande knapp på originalfjärrkontrollen.
- LED-lampan blinkar två gånger för att indikera att knappen har programmerats korrekt.
- Upprepa steg 4 och 5 för varje tangent du vill programmera – kom ihåg att du kan göra programmeringar från flera fjärrkontroller, men bara en funktion per tangent.
- 

När du har programmerat alla funktioner du behöver trycker du på MAGIC tills den röda LED-lampan blinkar två gånger och släcks.

TIPS

- Om lysdioderna blinkar en gång långsamt i steg 6, har funktionen inte programmerats korrekt. Försök igen från steg 4.
- Om du upptäcker att en eller flera tangenter inte fungerar korrekt efter konfigurationen kan du öppna programmeringsläget igen när som helst genom att upprepa proceduren från steg 1.

SÅ HÄR TAR DU BORT EN PROGRAMMERAD FUNKTION:

- Håll in knappen MAGIC tills LED-lampan under enheten blinkar två gånger. LED-lampan under den aktuella enheten förblir tänd.
- Använd knappen MODE och se till att LED-lampan för enheten du vill radera funktioner på är tänd.
- Tryck på 976 – lysdioden blinkar två gånger.
- Tryck på knappen två gånger för att radera – LED-lampan blinkar två gånger.

Upprepa proceduren ovan för varje tangent du vill radera.

AKTIVITETER

En aktivitet är en gruppering av två eller flera enheter till ett enkelt läge, baserat på vad du gör när du använder fjärrkontrollen, exempelvis kan TV och STB kombineras till ett klock-TV-läge. I det här läget styr knapparna bara relevant enhet, så i exemplet ska volymtangenterna styra TV:n, men kanaltangenterna styr bara STB:n.

ONE FOR ALL har 2 aktivitetslägen; Watch TV och Watch Movie. Vart och ett av dessa lägen har ett urval av enheter som kan kombineras. Dessa är:

WATCH TV

Kombination 1:
Kombination 2:
Kombination 3:
Kombination 4:

TV + STB
TV + STB + AUD
TV + AUD
Endast TV





WATCH MOVIE

Kombination 1:
Kombination 2:
Kombination 3:
Kombination 4:

TV + BLU
TV + BLU + AUD
TV + AUD
Endast TV



Om du ställer in standardenheter för aktivitet på fjärrkontrollen (exempelvis en TV och en STB för Watch TV) kommer aktiviteten att konfigureras automatiskt på fjärrkontrollen. Om du vill ändra till en annan kombination är proceduren som följer:

-  Håll in knappen MAGIC tills LED-lampan under enheten blinkar två gånger. LED-lampan under den aktuella enheten förblir tänd.
-  Tryck på Aktivitet-tangenten du vill ställa in (t.ex. Watch TV).
-  Tryck på numret i den ordning du vill konfigurera – t.ex. 3 För TV + AUD i Watch TV.
- Lysdioden blinkar två gånger och släcks sedan.

För att öppna Activities, trycker du bara på knappen ACTIVITY. Du kan återgå till att styra enheten med knappen MODE.

AV Shift

Eftersom AV-tangenten är avsedd för att välja ingång på din TV och de flesta TV-apparater använder en meny för att välja mellan en lista över ingångar, kommer knapparna Menu Up, Down, Left, Right och OK att tillfälligt styra TV:N när knappen trycks in under en aktivitet. Om OK-tangenten rycks ned, eller ingen tangent trycks ned på tio sekunder återgår dessa tangenter till att styra relevant enhet för aktiviteten (t.ex. STB i läget Watch TV).





Power Macro

Om du håller in strömtangenten i 2 sekunder i en aktivitet skickar fjärrkontrollen signalfunktionen för varje enhet som finns i aktiviteten. Om du exempelvis håller in strömtangenten i standardinställningen för Watch TV kommer både TV och STB att slås på eller av.

MAKRON

SÅ HÄR PROGRAMMERAR DU ETT MAKRO



Du kan programmera valfri knapp på din OFA-fjärrkontroll (förutom MAGIC eller MODE) för att skicka flera kommandon vid en enkel tryckning, dvs ett Makro. Detta kan vara praktiskt vid styrning av flera enheter för att försätta dem i ett visst tillstånd. Exempelvis kan du försätta din TV i läget för HDMI 1 och trycka på knappen Play på Blu-ray-spelaren för att starta visning av en film. En knapp som programmerats med ett makro skickar samma makro oavsett enhetens läge. Gör följande för att programmera ett makro:

-  Håll in knappen MAGIC tills LED-lampan under enheten blinkar två gånger. LED-lampan under den aktuella enheten förblir tänd.
-  Tryck på 995 – lysdioden blinkar två gånger.
- Tryck på knappen du vill programmera makrot till.
-  Använd nu knappen MODE för att välja enheten du vill att första makrofunktionen ska komma från, exempelvis TV.
-  Tryck på knappen du vill inkludera i makrot till, exempelvis AV-knappen.
- Upprepa steg 4 (vid behov) och 5 för att lägga till fler knappar till makrot. Du kan inkludera upp till 15 knapptryckningar.
-  För att lagra makrot håller du ned knappen MAGIC tills LED-lampan blinkar två gånger.

- Kom ihåg att trycka på knapparna i samma ordning som du gör när du använder originalfjärrkontroller, så om du tryckte på AV på TV:ns fjärrkontroll och sedan Play på Blu-ray-fjärrkontrollen ska du göra samma sak med One For All-fjärrkontrollen.
- Om LED-lampan visar en lång blinkning när du trycker på en knapp i steg 4 eller 5, har du tryckt på för många knappar. Försök igen.

SÅ HÄR TAR DU BORT ETT MAKRO

Om du vill ta bort ett makro från en knapp ska du göra följande:

-  Håll in knappen MAGIC tills LED-lampan under enheten blinkar två gånger. LED-lampan under den aktuella enheten förblir tänd.
-  Tryck på 995 – lysdioden blinkar två gånger.
- Tryck på knappen för makroprogrammeringen.
-  Håll ned MAGIC-knappen tills LED-lampan blinkat två gånger. Makrot raderas.

MAKRON

MAKRON FÖR AKTIVITETER

En annan praktisk funktion på ONE FOR ALL är att lägga in makron i aktiviteter; du kan exempelvis programmera Watch TV Activity till att skicka ett makro för att starta TV och STB när du väljer att göra det. För att göra detta trycker du på önskad Activity-knapp (t.ex. Watch TV) i steg 3 i instruktionen "Så här programmerar du ett makro".

Om du vill radera ett makro från Activity, väljer du det i steg 3, "Radera ett makro".

VOLYMPÄRR

Om du alltid använder en enhet för att styra volymen, exempelvis TV:n eller AV-mottagaren kan du konfigurera One For All till att alltid styra enheten, oavsett vilken enhet fjärrkontrollen styr. Så här gör du:

1. Håll in knappen MAGIC tills LED-lampan under enheten blinkar två gånger. LED-lampan under den aktuella enheten förblir tänd.
2. Tryck på 993 – lysdioden blinkar två gånger.
3. Använd knappen MODE för att välja enheten du vill låsa volymen för.
4. Tryck på MAGIC en gång – LED-lampan blinkar två gånger och volymen låses.

Om det finns en viss enhet du vill utesluta från volymlåset (och styra dess egna volym), kan du göra följande:

1. Håll in knappen MAGIC tills LED-lampan under enheten blinkar två gånger. LED-lampan under den aktuella enheten förblir tänd.
2. Tryck på 993 – lysdioden blinkar två gånger.
3. Använd knappen MODE för att välja enheten du vill ta bort volymlåset för.
4. Tryck på VOLUME DOWN – LED-lampan blinkar två gånger och enheten tas nu bort.

För att låsa upp volymen och ställa in varje enhet på att styra sin egen volym är proceduren följande:

1. Håll in knappen MAGIC tills LED-lampan under TV-knappen blinkar två gånger. LED-lampan under den aktuella lägesknappen förblir tänd.
2. Tryck på 993 – lysdioden blinkar två gånger.
3. Tryck på VOL+ – LED-lampan blinkar två gånger och enheten låses nu upp.

Observera att volymlåset endast gäller i enhetsläget och att aktiviteter förblir opåverkat.

NETTV-FUNKTIONEN

N

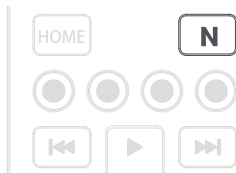

Evolve har en "NETTV"-tangent för visning av digital TV, som strömmas över internet. Om din ursprungliga fjärrkontroll redan har en tangent för detta - exempelvis har många nyare TV-apparater en Netflix-tangent - fungerar den här tangenten på exakt samma sätt som tangenten på din ursprungliga fjärrkontroll. Om du inte har en sådan här tangent, men fortfarande har möjligheten att titta på en

strömmande tjänst, kan du använda den här tangenten som en genväg genom att programmera ett makro på den. De flesta AV-enheter som är anslutna till Internet, exempelvis Smart TV-apparater eller strömmande STB-boxar har en eller flera applikationer de kan köra på TV:n som visas via internet. Exempel på dessa kan vara Netflix, YouTube, Amazon Prime, BBC iPlayer etc.

För att programmera makrot behöver du först känna till enheten du använder för att få åtkomst till tjänsten och sedan tangentsekvensen du behöver trycka in för att alltid visa den tjänst du önskar. Exempelvis startar vissa TV-apparater från Panasonic Netflix om du trycker på apptangenten och sedan nedåtpilen två gånger, samt slutligen OK-tangenten. På en Apple-TV är sekvensen Menu, piltangent ned och OK.

När du har fastställt sekvensen för enheten ska du följa stegen nedan:

1. Sitt framför enheten med den påslagen (inte i standby).
2. Håll ned NETTV-tangenten tills LED-lampan blinkar två gånger och förblir tänd.
3. Använd MODE-tangenten för att välja enheten du vill använda NETTV för (t.ex. TV).
4. Nu kan du trycka på tangentsekvensen exakt som du normalt sett gör. Fjärrkontrollen styr din enhet och makrot registreras i realtid. Det tar normalt sett några sekunder för din enhet att reagera. Oroa dig inte.
5. När du har slutfört sekvensen och strömningstjänsten har startat på din enhet ska du hålla ned NETTV-tangenten tills LED-lampan blinkar två gånger och sedan slocknar. Makrot lagras nu.

Tips

- Kontrollera att Evolve styr enheten i fråga före programmeringen
- Om du upptäcker att makrot inte fungerar som väntat kan du upprepa samma sekvens för omprogrammering
- Vid omprogrammering ska du vänta på att enheten ska svara först, så lagras fjärrkontrollen tidsinställningen
- NETTV-makrot är kopplat till en enhet. Kom ihåg att säkerställa att du visar korrekt enhet

SUOMI

PAINIKETAULUKKO

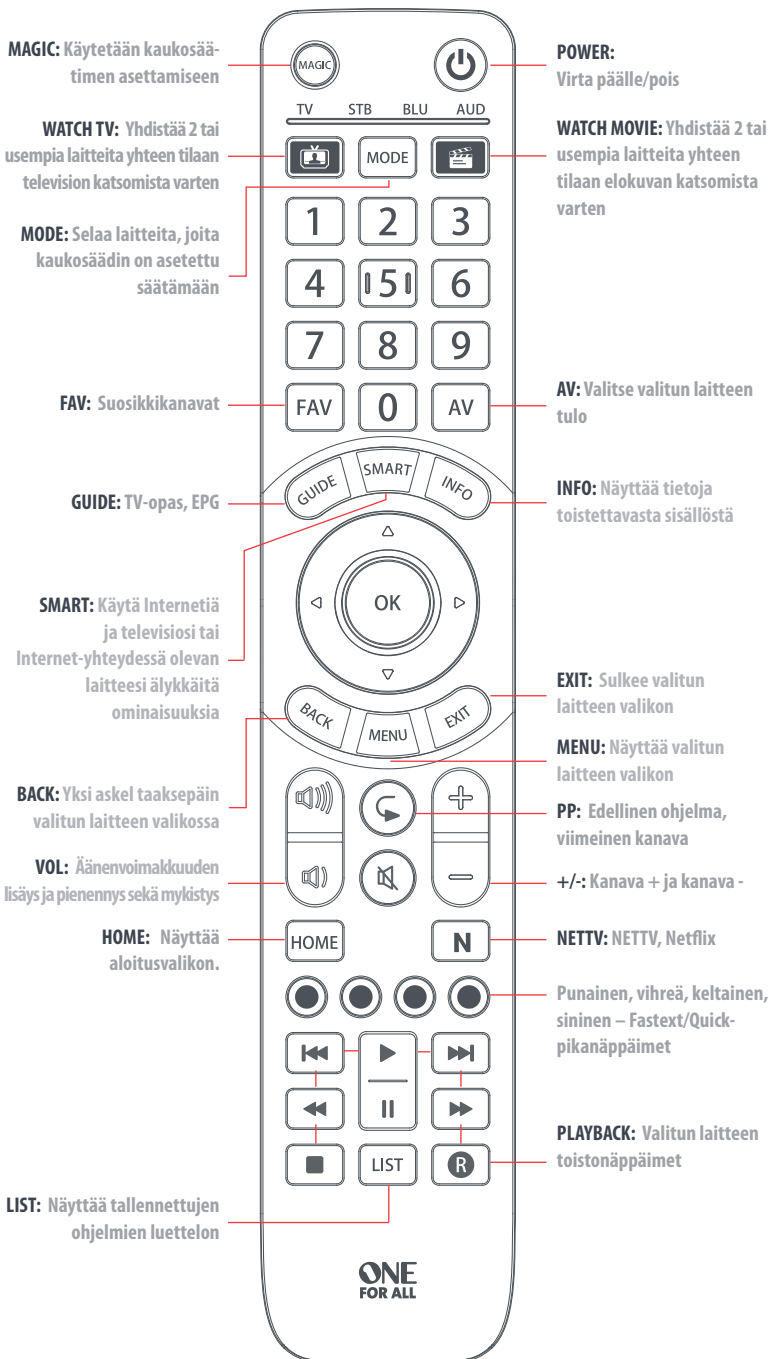

Kiitos, että ostit One For All 4 -kaukosäätimen. Voit nyt ohjata kaikki audio- ja videolaitteitasi yhdellä kaukosäätimellä samalla, kun nautit lisätoiminnoista kuten mahdollisuudesta yhdistää laitteita yhteen aktiviteettitilaan, lähettää useita komentoja yhdellä näppäinpainalluksella (makrot) ja räätälöidä kaukosäädin täsmälleen vaatimustesi mukaiseksi. Ensimmäinen vaihe uuden kaukosäätimen kanssa on kaikkien audio- ja videolaitteiden ohjauksen asettaminen.

KAUKOSÄÄTIMEN ASETTAMINEN

A – SIMPLESET

SimpleSet on nopea ja helppo tapa asettaa kaukosäädin kunkin laitetyypin suosituimpia merkkejä varten vain muutamalla painalluksella. Tyypillisesti tähän kuluu alle minuutti laitetta kohden. Ensimmäinen vaihe on valita, minkä laitteen aiot asettaa. Seuraavassa on luettelo kaukosäätimen laitetilavaihtoehdoista ja laitetypeistä, jotka voidaan asettaa kussakin tilassa:

TV STB BLU AUD

Laitetila

TV

Laitetyyppi

TV, HDTV, LED, LCD, plasma-näyttö, projektori

STB

digisovitin, satelliittivastaanotin, kaapelimuunnin, Freeview, DVB-T, IPTV, Media, Streamer

BLU

Blu-ray, DVD, DVD-kotiteatteri

AUD

Audio, AV-vastaanotin, vahvistin, viritin, soundbar

Kutakin laitetyyppiä kohden on luettelo huippumerkeistä, joista jokaiseen liittyy numero, esimerkiksi 6 Samsung TV:hen. Etsi laitteesi ja merkisi seuraavasta luettelosta:

TELEVISIO

- | | |
|-------------|-----------------|
| 1 Bush | 6 Samsung |
| 2 Grundig | 7 Sharp |
| 3 LG | 8 Sony |
| 4 Panasonic | 9 TCL / Thomson |
| 5 Philips | 0 Toshiba |

STB: sat., kaapeli, DVB-T

- | | |
|---------------------------------------------------|---------------------------------------------------|
| 1 BSkyB / Sky Ireland / Orange | 6 Humax / Tricolor TV |
| 2 Canal+ / CanalSat / Telefonica / Movistar / KPN | 7 Vodafone / Kabel Deutschland |
| 3 TechniSat | 8 Sky Italia / SFR / Neuf TV |
| 4 DStv / Multichoice / Foxtel / Sky New Zealand | 9 Sky Deutschland / Österreich |
| 5 freebox / Vu+ / Deutsche Telekom / T-Home | 0 UPC / Cablecom / Ziggo / Virgin Media / Telenet |

KAUKOSÄÄTIMEN ASETTAMINEN

A – SIMPLESET



BLU: Blu-ray, DVD

- | | |
|------------------------|-----------|
| 1 Denon, Harman/Kardon | 6 Pioneer |
| 2 JVC | 7 Samsung |
| 3 LG | 8 Sony |
| 4 Panasonic | 9 Toshiba |
| 5 Philips | 0 Yamaha |

AUD: Audio, AV-vastaanotin, vahvistin, viritin, soundbar

- | | |
|------------------------|---------------------|
| 1 Denon | 6 Philips / Marantz |
| 2 Harman/Kardon / JBL | 7 Pioneer |
| 3 LG / JVC | 8 Samsung |
| 4 Onkyo | 9 Sony |
| 5 Panasonic / Technics | 0 Yamaha |





Laitteen asettaminen

- Käynnistä laite (ei valmiustilaan) ja osoita OFA-kaukosäätimellä sitä kohti.
- 
 Paina MAGIC-painiketta, kunnes laitteen alla oleva merkkivalo välähtää kahdesti. Laitteen alla oleva merkkivalo palaa tasaisesti.
- 
 Paina MODE-painiketta toistuvasti, kunnes asetettavan laitteen merkkivalo syttyy.
- 
 Pidä painettuna yllä mainittua merkin ja laitteen numeroa (esim. 6 Samsung TV:lle).
- Kaukosäädin lähettää virtasignaalin 3 sekunnin välein, kunnes laitteesta katkeaa virta.
- Vapauta numeropainike heti, kun laitteen virta katkeaa.
- Merkkivalo välähtää kahdesti ja sammuu. Kaukosäätimen pitäisi nyt toimia laitteen kanssa.
 - Jos yksi tai useampi painike ei toimi odotetusti, aloita uudelleen vaiheesta 1 – kaukosäädin käynnistyy muistin seuraavalla koodilla.

KAUKOSÄÄTIMEN ASETTAMINEN

B – ASETA KOODILLA

Jos laitteesi tuotemerkki ei sisälly kohdan A luetteloon, voit asettaa laitteen kaukosäätimeen kokeilemalla koodeja yksitellen. Toimi seuraavasti:

1. Käynnistä laite (ei valmiustilaan).
 2.  Etsi laitteesi tuotemerkki koodiluettelosta (sivut 134-145). Koodit on lueteltu laitetyypin ja tuotemerkin mukaan.
 3.  Paina MAGIC-painiketta, kunnes laitteen alla oleva merkkivalo välähtää kahdesti. Laitteen alla oleva merkkivalo palaa tasaisesti.
 4.  Paina MODE-painiketta toistuvasti, kunnes asetettavan laitteen merkkivalo syttyy.
 5.  Syötä ensimmäinen merkille annettu 4-numeroinen koodi (esim. 4542 Aiwa TV:lle).
 6. Merkkivalo välähtää kahdesti ja sammuu.
 7.  Osoita nyt kaukosäätimellä laitetta ja paina POWER-painiketta.
 8. Jos laite sammuu, kaukosäädin on valmis käytettäväksi. Jos ei, toista vaiheet 3 - 7 luettelon seuraavalla koodilla.
- Jotkin koodit ovat melko samanlaisia. Jos yksi tai useampi painike ei toimi odotetusti, aloita uudelleen vaiheesta 3 luettelon seuraavalla koodilla.

OPETTAMINEN

One For All -kaukosäädin voi oppia minkä tahansa toisen toimivan kaukosäätimen toiminnon. Tästä voi olla hyötyä, jos kaipaat joitain alkuperäisen kaukosäätimen toimintoja ja haluaisit lisätä ne ONE FOR ALL -säätimeen. Voit opettaa toimintoja kaikkiin laitteisiin paitsi MAGIC ja MODE. Voit myös opettaa kokonaisen laitteen, jos et löydä koodia.

Opettaaksesi varmista ensin, että kaikki alkuperäiset kaukosäätimet ovat esillä ja niissä on toimivat paristot. Toimintojen oppiminen edellyttää, että alkuperäinen kaukosäädin on noin 3 cm:n etäisyydellä OFA-kaukosäätimestä ja osoittaa sitä kohden kuten kuvassa:

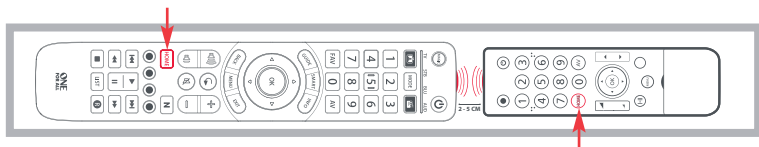



- 

Paina MAGIC-painiketta, kunnes laitteen alla oleva merkkivalo välähtää kahdesti Laitteen alla oleva merkkivalo palaa tasaisesti.
- 

Paina MODE-painiketta toistuvasti, kunnes opetettavan laitteen merkkivalo syttyy.
- 

Paina 975 – Merkkivalo välähtää kahdesti.
- 

Paina ja vapauta painike, johon haluat opettaa toiminnon (esimerkiksi HOME-painike) – Punainen merkkivalo välkkyvä jatkuvasti.
- 

Paina ja vapauta painike alkuperäisellä kaukosäätimellä.
- Merkkivalo vilkkuu kahdesti sen merkiksi, että painike on opittu oikein.
- Toista vaiheet 4 ja 5 jokaiselle opittavalle painikkeelle. Muista, että voit opettaa useista kaukosäätimistä mutta vain yhden toiminnon painiketta kohden.
- 

Kun olet opettanut säätimelle kaikki tarvittavat toiminnot, pidä Magic-painiketta painettuna, kunnes merkkivalo välähtää kahdesti ja sammuu.

VINKKEJÄ

- Jos merkkivalo välähtää kerran pitkästi vaiheessa 6, toimintoa ei opittu oikein. Yritä uudelleen vaiheesta 4.
- Jos yksi tai useampi painike ei toimi odotetusti asettamisen jälkeen, voit palata oppimistilaan koska tahansa toistamalla toimenpiteen vaiheesta 1.

OPITUN TOIMINNON POISTAMINEN:

- Paina MAGIC-painiketta, kunnes laitteen alla oleva merkkivalo välähtää kahdesti Laitteen alla oleva merkkivalo palaa tasaisesti.
- Käytä MODE-painiketta ja varmista, että laitteen, jonka toimintoja haluat poistaa, merkkivalo syttyy.
- Paina 976 – Merkkivalo välähtää kahdesti.
- Paina poistettavaa painiketta kahdesti – Merkkivalo välähtää kahdesti.

Toista edellä kuvatut vaiheet jokaiselle poistettavalle painikkeelle.

AKTIVITEETIT

Aktiviteetissa kaksi tai useampia laitteita ryhmitellään yhteen tilaan sen perusteella, mitä teet käyttäessäsi kaukosäädintä. Esimerkiksi televisio ja digisovitin voidaan yhdistää Watch TV -tilaan. Tässä tilassa painikkeilla ohjataan vain asiankuuluvaa laitetta, joten tässä esimerkissä äänenvoimakkuuspainikkeilla ohjataan TV:tä mutta kanavapainikkeilla digisovitinta.

OFA-kaukosäädin sisältää 2 aktiviteettitilaa: Watch TV ja Watch Movie. Kuhunkin tilaan voi valita joukosta yhdistettäviä laitteita. Nämä ovat:

WATCH TV

Yhdistelmä 1:	TV + STB
Yhdistelmä 2:	TV + STB + AUD
Yhdistelmä 3:	TV + AUD
Yhdistelmä 4:	Vain televisio





WATCH MOVIE

Yhdistelmä 1:	TV + BLU
Yhdistelmä 2:	TV + BLU + AUD
Yhdistelmä 3:	TV + AUD
Yhdistelmä 4:	Vain televisio



Jos asetat kaukosäätimelle oletuslaitteita jollekin aktiviteetille (esimerkiksi television ja digisovittimen Watch TV -tilaan), kyseinen aktiviteetti asetetaan automaattisesti kaukosäätimeen. Jos haluat vaihtaa toiseen yhdistelmään, toimi seuraavasti:

-  Paina MAGIC-painiketta, kunnes laitteen alla oleva merkkivalo välähtää kahdesti Laitteen alla oleva merkkivalo palaa tasaisesti.
-  Paina asetettavan aktiviteetin painiketta (esim. Watch TV).
-  aina haluamasi yhdistelmän numeroa – esim. 3 yhdistelmälle televisio + äänilaite Watch TV -tilalle.
- Merkkivalo välähtää kahdesti ja sammuu.

Voit käyttää aktiviteetteja käyttämällä ACTIVITY-painiketta. Voit palata laitteiden säätöön käyttämällä MODE-painiketta.

AV-vaihto

Koska AV-painike on tarkoitettu television tulon valitsemiseen ja useimmat televisiot käyttävät valikkoa, jossa tulo valitaan luettelosta, kun AV-painiketta painetaan aktiviteettitilassa, ylös-, alas-, vasemmalle-, oikealle- ja OK-painikkeet ohjaavat tilapäisesti televisiota. Kun painetaan OK-painiketta, tai ei paineta mitään painiketta kymmeneen sekuntiin, nämä painikkeet palaavat aktiviteetin asiaankuuluvan laitteen ohjaukseen (esim. digisovitin Watch TV -tilassa).

Virtamakro





Jos pidät Power-painiketta painettuna 2 sekuntia missä tahansa aktiviteetissa, kaukosäädin lähettää virtasignaalin kaikille aktiviteetin sisältämille laitteille. Jos siis esimerkiksi pidät Power-painiketta painettuna Watch TV -aktiviteetin oletusasetuksilla, kaukosäädin kytkee sekä TV:n että digisovittimen virran päälle tai pois.

MAKROT

MAKRON OHJELMOIMINEN



Voit ohjelmoida minkä tahansa OFA-kaukosäätimen painikkeen (paitsi MAGIC ja MODE) lähettämään useita komentoja, eli makron, yhdellä painalluksella. Tämä voi olla hyödyllistä, jos halutaan asettaa useita laitteita tiettyyn tilaan. Voisit esimerkiksi asettaa TV:n HDMI 1 -tilaan ja painaa Play-painiketta Blu-ray-soittimelle elokuvan katsomiseksi. Painike, johon on ohjelmoitu makro, lähettää saman makron tilasta riippumatta.

Makron ohjelmoiminen:

- 
 Paina MAGIC-painiketta, kunnes laitteen alla oleva merkkivalo välähtää kahdesti Laitteen alla oleva merkkivalo palaa tasaisesti.
- 
 Paina 995 – Merkkivalo välähtää kahdesti.
- Valitse seuraavaksi painike, johon haluat ohjelmoida makron.
- 
 Käytä nyt MODE-painiketta sen laitteen valitsemiseen, josta haluat makron ensimmäisen toiminnon tulevan, esimerkiksi television.
- 
 Paina seuraavaksi painiketta, jonka haluat sisällyttää makroon, esimerkiksi AV-painiketta.
- Toista vaiheet 4 (tarvittaessa) ja 5 lisätäksesi painikkeita makroon. Voit sisällyttää enintään 15 painikkeen painallusta.
- 
 Tallenna makro painamalla MAGIC-painiketta, kunnes merkkivalo välähtää kahdesti.
 - Muista painaa painikkeita samassa järjestyksessä kuin käyttäessäsi alkuperäisiä kaukosäätimiä – jos esimerkiksi painaisit AV-painiketta television kaukosäätimellä ja sitten toistopainiketta Blu-ray-laitteen kaukosäätimellä katsoaksesi elokuvan, tee se samassa järjestyksessä One For All -kaukosäätimellä.
 - Jos merkkivalo välähtää pitkästi, kun painat painiketta vaiheessa 4 tai 5, olet syöttänyt liian monta painiketta. Yritä uudelleen.

MAKRON POISTAMINEN

Jos haluat poistaa painikkeeseen ohjelmoidun makron, toimi seuraavasti:

- 
 Paina MAGIC-painiketta, kunnes laitteen alla oleva merkkivalo välähtää kahdesti Laitteen alla oleva merkkivalo palaa tasaisesti.
- 
 Paina 995 – Merkkivalo välähtää kahdesti.
- Paina painiketta, johon makro on ohjelmoitu.
- 
 Pidä MAGIC-painiketta painettuna, kunnes merkkivalo välähtää kahdesti. Makro poistetaan.

MAKROT

MAKROT AKTIVITEETTIENTEN KANSSA

Toinen kätevä ONE FOR ALL -kaukosäätimen toiminto on makrojen sijoittaminen aktiviteetteihin. Voit esimerkiksi ohjelmoida Watch TV -aktiviteetin lähettämään makron, joka valittaessa käynnistää TV:n ja digisovittimen. Voit tehdä tämän yksinkertaisesti painamalla haluamasi aktiviteetin (esim. Watch TV) painiketta kohdan Makron ohjelmoiminen vaiheessa 3.

Jos haluat poistaa makron aktiviteetista, valitse se kohdan Makron poistaminen vaiheessa 3.

ÄÄNENVOIMAKKUUDEN LUKITSEMINEN

Jos käytät aina yhtä laitetta äänenvoimakkuuden säätöön, esimerkiksi televisiota tai AV-vastaanotinta, voit asettaa One For All -kaukosäätimen säätämään aina kyseisen laitteen äänenvoimakkuutta riippumatta siitä, mitä laitetta kaukosäätimesi säätää. Toimi seuraavasti:

1. Paina MAGIC-painiketta, kunnes laitteen alla oleva merkkivalo välähtää kahdesti Laitteen alla oleva merkkivalo palaa tasaisesti.
2. Paina 993 – Merkkivalo välähtää kahdesti.
3. Käytä nyt MODE-painiketta valitaksesi laitteen, johon haluat lukita äänenvoimakkuuden säätöön.
4. Paina kerran MAGIC-painiketta – Merkkivalo välähtää kahdesti ja äänenvoimakkuuden säätö lukitaan.

Jos haluat jättää jonkin tietyn laitteen äänenvoimakkuuden lukituksen ulkopuolelle (ja säätää sen omaa äänenvoimakkuutta), voit tehdä sen seuraavasti:

1. Paina MAGIC-painiketta, kunnes laitteen alla oleva merkkivalo välähtää kahdesti Laitteen alla oleva merkkivalo palaa tasaisesti.
2. Paina 993 – Merkkivalo välähtää kahdesti.
3. Käytä nyt MODE-painiketta valitaksesi laitteen, jonka haluat poistaa äänenvoimakkuuden lukituksesta.
4. Paina äänenvoimakkuuden pienennyspainiketta – Merkkivalo välähtää kahdesti ja laite poistetaan.

Voit peruuttaa äänenvoimakkuuden lukituksen ja antaa jokaisen laitteen säätää omaa äänenvoimakkuuttaan toimimalla seuraavasti:

1. Paina MAGIC-painiketta, kunnes TV-painikkeen alla oleva merkkivalo välähtää kahdesti Valitun tilan alla oleva merkkivalo jää palamaan.
2. Paina 993 – Merkkivalo välähtää kahdesti.
3. Paina äänenvoimakkuuden suurennuspainiketta – Merkkivalo välähtää kahdesti ja äänenvoimakkuuden lukitus vapautetaan.

Huomaa, että äänenvoimakkuuden lukitus koskee vain laitetilaa – se ei vaikuta aktiviteetteihin.

NETTITELEVISIO-OMINAISUUS

N

Älykkäässä kaukosäätimessä on NETTV-painike, jonka avulla voidaan katsella Internetin kautta suoratoistettavia digitaalisia televisio-ohjelmia. Jos alkuperäisessä kaukosäätimessäsi oli jo tällainen painike – esimerkiksi monissa uusissa televisioissa on Netflix-painike – tämä painike toimii täysin samoin kuin alkuperäisessä säätimessä. Jos sinulla ei ollut tällaista painiketta, mutta pystyit silti katselemaan suoratoi-

stoppalveluita, voit käyttää tätä pikapainikkeena ohjelmoimalla sille makron. Useimmissa Internetiin yhdistetyissä AV-laitteissa, esimerkiksi älytelevisioissa tai suoratoistodigisovittimissa, on yksi tai useampia sovelluksia, joiden avulla televisiota voidaan katsella Internetistä. Tällaisia palveluita ovat esimerkiksi Netflix, YouTube, Amazon Prime, BBC iPlayer ja muut vastaavat.

Ennen makron ohjelmointia sinun täytyy tietää, millä laitteella käytät palvelua, ja millä näppäimenpainalluksilla haluamasi palvelu avataan. Esimerkiksi joissakin Panasonicin televisioissa Netflix käynnistetään painamalla Apps-painiketta, sen jälkeen valikon alaspäinpainiketta ja lopuksi OK-painiketta. Apple TV:ssä taas painikkeet ovat valikkopainike, valikon alaspäinpainike ja OK.

Kun olet selvittänyt laitteen painikejärjestyksen, noudata näitä ohjeita:

1. Käytä laitetta edestäpäin laitteen ollessa käynnissä (ei valmiustilassa).
2. Paina NETTV-painiketta, kunnes merkkivalo vilkahtaa kaksi kertaa ja jää palamaan.
3. Valitse MODE-painikkeella laite, jossa haluat käyttää NETTV-makroa (esim. televisio).
4. Paina nyt painikkeita samassa järjestyksessä kuin tavallisestikin. Kaukosäädin ohjaa laitetta ja makro tallennetaan reaaliajassa. Laitteen reagointiin voi kulua muutama sekunti.
5. Kun olet painanut tarvittavia painikkeita – ja suoratoistopalvelu on käynnistetty laitteessa – pidä NETTV-painiketta painettuna, kunnes merkkivalo vilkahtaa kaksi kertaa ja sammuu. Makro on nyt tallennettu.

Vinkkejä

- Varmista ennen ohjelmointia, että älykäs kaukosäädin varmasti ohjaa haluamaasi laitetta.
- Jos makro ei toimi odottamallasi tavalla, voit ohjelmoida sen uudelleen toistamalla samat vaiheet.
- Kun ohjelmoi makroa, odota, että laite reagoi. Kaukosäädin muistaa reagointiajan.
- NETTV-makro on laitekohtainen, joten varmista, että käytät oikeaa laitetta.

ΕΛΛΗΝΙΚΑ

ΠΙΝΑΚΑΣ ΠΛΗΚΤΡΩΝ

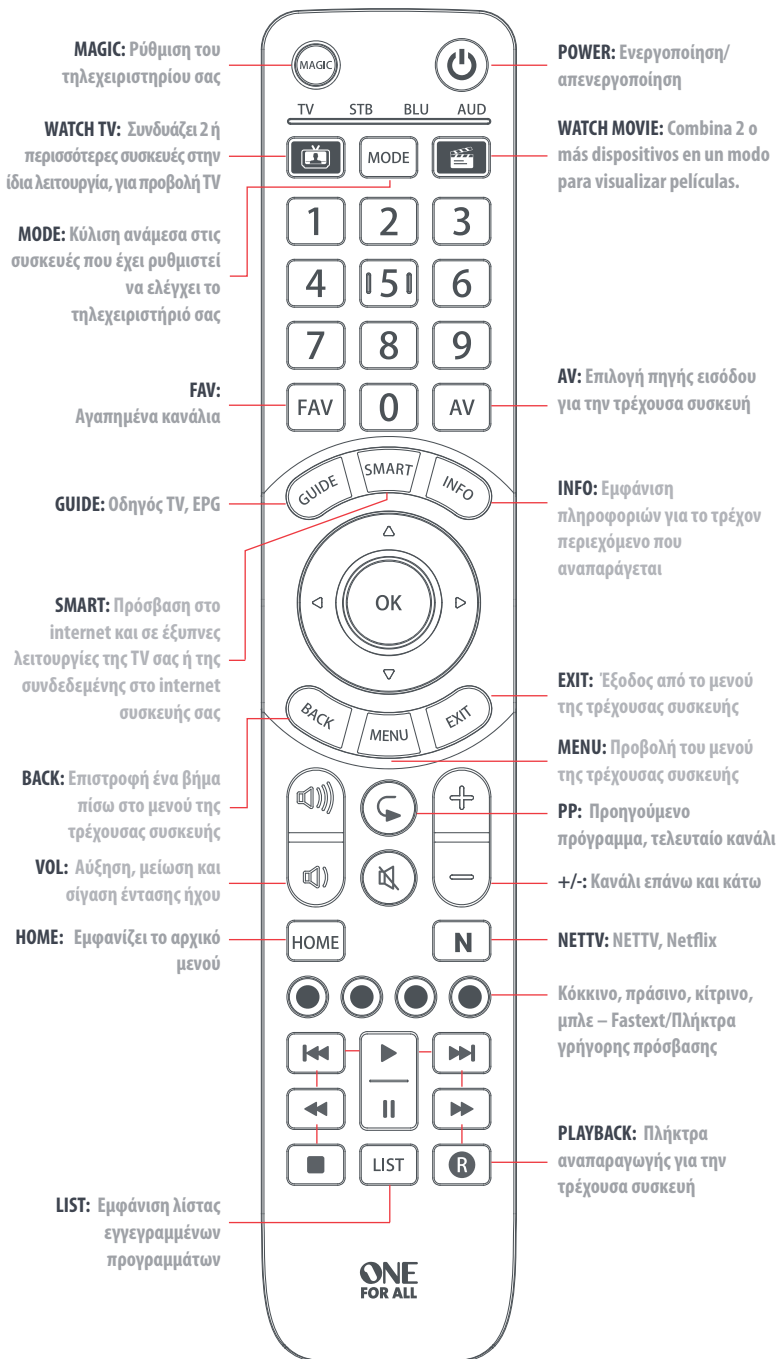

Σας ευχαριστούμε για την αγορά του One For All 4. Τώρα πλέον μπορείτε να ελέγχετε όλες τις συσκευές σας ήχου/εικόνας με ένα μόνο τηλεχειριστήριο, απολαμβάνοντας ταυτόχρονα πρόσθετες λειτουργίες, όπως η δυνατότητα να συνδυάσετε συσκευές στην ίδια λειτουργία δραστηριότητας, η αποστολή πολλών εντολών με ένα μόνο πάτημα πλήκτρου (μακροεντολών) και η δυνατότητα λεπτομερούς προσαρμογής του τηλεχειριστηρίου, ανάλογα με τις απαιτήσεις σας. Για να ξεκινήσετε με το νέο σας τηλεχειριστήριο, το πρώτο βήμα είναι να το ρυθμίσετε ώστε να ελέγχει όλες τις συσκευές οικιακού κινηματογράφου.

ΡΥΘΜΙΣΗ ΤΟΥ ΤΗΛΕΧΕΙΡΙΣΤΗΡΙΟΥ ΣΑΣ

A – SIMPLESET

Το SimpleSet είναι ένας γρήγορος και εύκολος τρόπος ρύθμισης του τηλεχειριστηρίου ώστε να ελέγχει τις πιο δημοφιλείς μάρκες κάθε τύπου συσκευής με λίγα μόνο πατήματα πλήκτρων, συνήθως σε λιγότερο από ένα λεπτό για κάθε συσκευή. Το πρώτο βήμα είναι να επιλέξετε ποια συσκευή πρόκειται να ρυθμίσετε. Ακολουθεί μια λίστα με λειτουργίες συσκευών στο τηλεχειριστήριο και οι τύποι συσκευών που μπορούν να ρυθμιστούν σε κάθε λειτουργία:

TV STB BLU AUD

Λειτουργία συσκευών

Τύπος συσκευών

TV	TV, HDTV, LED, LCD, Plasma, προβολέας
STB	Αποκωδικοποιητής, δέκτης δορυφορικής, δέκτης καλωδιακής, δέκτης επίγειας τηλεόρασης, DVB-T, IPTV, Media, Streamer
BLU	Blu-ray, DVD, DVD Home Cinema
AUD	Ήχος, δέκτης AV, ενισχυτής, δέκτης ραδιοφώνου, Sound Bar

Για κάθε τύπο συσκευής, υπάρχει μια λίστα με τις κορυφαίες μάρκες, η κάθε μία με αντιστοιχισμένο έναν αριθμό, για παράδειγμα 6 για Samsung TV. Εντοπίστε τη συσκευή σας και τη μάρκα της στην παρακάτω λίστα:

TV

1 Bush	6 Samsung
2 Grundig	7 Sharp
3 LG	8 Sony
4 Panasonic	9 TCL / Thomson
5 Philips	0 Toshiba

STB: Δορυφορική, καλωδιακή, DVB-T

1 BSkyB / Sky Ireland / Orange	6 Humax / Tricolor TV
2 Canal+ / CanalSat / Telefonica / Movistar / KPN	7 Vodafone / Kabel Deutschland
3 TechniSat	8 Sky Italia / SFR / Neuf TV
4 DStv / Multichoice / Foxtel / Sky New Zealand	9 Sky Deutschland / Österreich
5 freebox / Vu+ / Deutsche Telekom / T-Home	0 UPC / Cablecom / Ziggo / Virgin Media / Telenet

ΡΥΘΜΙΣΗ ΤΟΥ ΤΗΛΕΧΕΙΡΙΣΤΗΡΙΟΥ ΣΑΣ

A – SIMPLESET



BLU: Blu-ray, DVD

1 Denon, Harman/Kardon	6 Pioneer
2 JVC	7 Samsung
3 LG	8 Sony
4 Panasonic	9 Toshiba
5 Philips	0 Yamaha

AUD: Δέκτης AV, ενισχυτής, δέκτης ραδιοφώνου, Sound Bar

1 Denon	6 Philips / Marantz
2 Harman/Kardon / JBL	7 Pioneer
3 LG / JVC	8 Samsung
4 Onkyo	9 Sony
5 Panasonic / Technics	0 Yamaha





Ρύθμιση της συσκευής σας

1. Θέστε σε λειτουργία τη συσκευή σας (όχι σε αναμονή) και στρέψτε το OFA προς αυτήν.
2.  Κρατήστε πατημένο το πλήκτρο MAGIC, μέχρι να αναβοσβήσει δύο φορές η φωτεινή ένδειξη LED κάτω από τη συσκευή. Το LED κάτω από την τρέχουσα συσκευή θα παραμείνει αναμμένο.
3.  Πατήστε το πλήκτρο MODE επανειλημμένα, μέχρι να ανάψει το LED που αντιστοιχεί στη συσκευή που θέλετε να ρυθμίσετε.
4.  Κρατήστε πατημένο το ψηφίο που αντιστοιχεί στη μάρκα και τη συσκευή σας, όπως αναφέρεται παραπάνω (π.χ. 6 για Samsung TV).
5. Το τηλεχειριστήριο θα στέλνει την εντολή τροφοδοσίας κάθε 3 δευτερόλεπτα, μέχρι να σβήσει η συσκευή σας.
6. Μόλις απενεργοποιηθεί η συσκευή, αφήστε το ψηφίο.
7. Το LED θα αναβοσβήσει δύο φορές και θα σβήσει. Το τηλεχειριστήριο θα χειρίζεται πλέον τη συσκευή σας.
 - Αν διαπιστώσετε ότι ένα ή περισσότερα πλήκτρα δεν λειτουργούν όπως αναμενόταν, ξεκινήστε ξανά από το βήμα 1 – το τηλεχειριστήριο θα ξεκινήσει με τον επόμενο κωδικό στη μνήμη.

ΡΥΘΜΙΣΗ ΤΟΥ ΤΗΛΕΧΕΙΡΙΣΤΗΡΙΟΥ ΣΑΣ

B – ΡΥΘΜΙΣΗ ΜΕ ΤΗ ΧΡΗΣΗ ΚΩΔΙΚΟΥ

Αν η μάρκα σας δεν αναφέρεται στην ενότητα A, μπορείτε να ρυθμίσετε τη συσκευή σας δοκιμάζοντας μεμονωμένους κωδικούς. Για να το κάνετε αυτό:

1. Θέστε σε λειτουργία τη συσκευή σας (όχι σε αναμονή).
 2.  Εντοπίστε τη μάρκα της συσκευής σας στη λίστα κωδικών (σελίδες 134-145). Οι κωδικοί είναι ταξινομημένοι ανά τύπο συσκευής και ανά μάρκα.
 3.  Κρατήστε πατημένο το πλήκτρο MAGIC, μέχρι να αναβοσβήσει δύο φορές η φωτεινή ένδειξη LED κάτω από τη συσκευή. Το LED κάτω από την τρέχουσα συσκευή θα παραμείνει αναμμένο.
 4.  Πατήστε το πλήκτρο MODE επανειλημμένα, μέχρι να ανάψει το LED που αντιστοιχεί στη συσκευή που θέλετε να ρυθμίσετε.
 5.  Καταχωρήστε τον πρώτο 4ψήφιο κωδικό που αναφέρεται για τη μάρκα σας (π.χ. 4542 για Aíwa TV).
 6. Το LED θα αναβοσβήσει δύο φορές και θα σβήσει.
 7.  Και τώρα στοχεύσετε το τηλεχειριστήριο προς τη συσκευή σας και πατήστε το πλήκτρο POWER.
 8. Αν η συσκευή απενεργοποιηθεί, το τηλεχειριστήριό σας είναι έτοιμο για χρήση. Αν όχι, επαναλάβετε τα βήματα 3-7 με τον επόμενο κωδικό στη λίστα.
- Ορισμένοι κωδικοί είναι πανομοιότυποι. Αν διαπιστώσετε ότι ένα ή περισσότερα πλήκτρα δεν λειτουργούν όπως αναμενόταν, ξεκινήστε ξανά από το βήμα 3 με τον επόμενο κωδικό στη λίστα.

ΕΚΜΑΘΗΣΗ

Το τηλεχειριστήριό σας One For All μπορεί να μάθει οποιαδήποτε λειτουργία από ένα άλλο τηλεχειριστήριο που λειτουργεί. Αυτό χρησιμεύει αν λείπουν μία ή περισσότερες λειτουργίες από το αρχικό τηλεχειριστήριο και θέλετε να τις προσθέσετε στο ONE FOR ALL. Μπορείτε να κάνετε εκμάθηση σε οποιοδήποτε πλήκτρο, εκτός των MAGIC και MODE. Μπορείτε επίσης να κάνετε εκμάθηση μιας πλήρους συσκευής αν δεν μπορείτε να βρείτε κατάλληλο κωδικό.

Για να κάνετε την εκμάθηση, βεβαιωθείτε καταρχάς ότι έχετε διαθέσιμα όλα τα αρχικά τηλεχειριστήρια και ότι έχουν τοποθετημένες μπαταρίες που λειτουργούν. Για την εκμάθηση, το αρχικό τηλεχειριστήριο πρέπει να τοποθετηθεί σε απόσταση 3 cm από το τηλεχειριστήριο OFA, κοιτώντας το ένα το άλλο, όπως απεικονίζεται παρακάτω:





- 

Κρατήστε πατημένο το πλήκτρο MAGIC, μέχρι να αναβοσβήσει δύο φορές η φωτεινή ένδειξη LED κάτω από τη συσκευή. Το LED κάτω από την τρέχουσα συσκευή θα παραμείνει αναμμένο.
- 

Πατήστε το πλήκτρο MODE επανειλημμένα, μέχρι να ανάψει το LED που αντιστοιχεί στη συσκευή στην οποία θέλετε να κάνετε εκμάθηση λειτουργιών.
- 

Πατήστε 975 – το LED θα αναβοσβήσει δύο φορές.
- 

Πατήστε κι αφήστε το πλήκτρο στο οποίο θέλετε να γίνει εκμάθηση μιας λειτουργίας (για παράδειγμα το πλήκτρο HOME) – το κόκκινο LED θα αρχίσει να αναβοσβήνει συνεχώς.
- 

Πατήστε και αφήστε το πλήκτρο στο αρχικό τηλεχειριστήριο.
- Το LED θα αναβοσβήσει δύο φορές για να επισημάνει ότι η εκμάθηση του πλήκτρου έγινε σωστά.
- Επαναλάβετε τα βήματα 4 έως 5 για κάθε πλήκτρο στο οποίο θέλετε να γίνει εκμάθηση – μην ξεχνάτε ότι η εκμάθηση είναι δυνατή από πολλά τηλεχειριστήρια, αλλά είναι δυνατή μία μόνο λειτουργία ανά πλήκτρο.
- 

Αφού ολοκληρώσετε την εκμάθηση όσων πλήκτρων χρειάζεστε, πατήστε και κρατήστε πατημένο το πλήκτρο MAGIC μέχρι το LED να αναβοσβήσει δύο φορές και μετά να σβήσει.

ΣΥΜΒΟΥΛΕΣ

- Αν τα LED ανάψουν μία μόνο φορά παρατεταμένα στο βήμα 6, η εκμάθηση της λειτουργίας δεν έγινε σωστά, θα πρέπει να επαναλάβετε από το βήμα 4 και μετά.
- Αν διαπιστώσετε ότι ένα ή περισσότερα πλήκτρα δεν λειτουργούν σωστά μετά τη ρύθμιση, μπορείτε να περάσετε ξανά στη λειτουργία εκμάθησης οποιαδήποτε στιγμή, επαναλαμβάνοντας τη διαδικασία από το βήμα 1.

ΓΙΑ ΝΑ ΔΙΑΓΡΑΨΕΤΕ ΜΙΑ ΛΕΙΤΟΥΡΓΙΑ ΤΗΣ ΟΠΟΙΑΣ ΕΧΕΙ ΓΙΝΕΙ ΕΚΜΑΘΗΣΗ, Η ΔΙΑΔΙΚΑΣΙΑ ΕΙΝΑΙ:

- Κρατήστε πατημένο το πλήκτρο MAGIC, μέχρι να αναβοσβήσει δύο φορές η φωτεινή ένδειξη LED κάτω από τη συσκευή. Το LED κάτω από την τρέχουσα συσκευή θα παραμείνει αναμμένο.
- Με το πλήκτρο MODE, βεβαιωθείτε ότι ανάβει το LED που αντιστοιχεί στη συσκευή για την οποία θέλετε να διαγράψετε λειτουργίες.
- Πατήστε 976 – το LED θα αναβοσβήσει δύο φορές.
- Πατήστε δύο φορές το πλήκτρο που θέλετε να διαγραφεί – το LED θα αναβοσβήσει δύο φορές.

Επαναλάβετε την παραπάνω διαδικασία για κάθε πλήκτρο το οποίο θέλετε να διαγράψετε.

ΔΡΑΣΤΗΡΙΟΤΗΤΕΣ

Μια δραστηριότητα είναι μια ομάδα δύο ή περισσότερων συσκευών στην ίδια κατάσταση λειτουργίας, βάσει του τι κάνετε ενώ χρησιμοποιείτε το τηλεχειριστήριο, για παράδειγμα, η TV και ο αποκωδικοποιητής μπορούν να συνδυαστούν στη λειτουργία προβολής TV. Σε αυτή τη λειτουργία, τα πλήκτρα ελέγχουν μόνο την αντίστοιχη συσκευή, έτσι σε αυτό το παράδειγμα τα πλήκτρα έντασης ήχου ελέγχουν την TV, αλλά τα πλήκτρα καναλιών ελέγχουν τον αποκωδικοποιητή.

Το ONE FOR ALL διαθέτει 2 λειτουργίες δραστηριότητας, προβολή TV και προβολή ταινίας. Κάθε μία από αυτές τις καταστάσεις λειτουργίας έχει τους δικούς της δυνατούς συνδυασμούς συσκευών. Αυτοί είναι οι εξής:

ΠΡΟΒΟΛΗ TV

Συνδυασμός 1:	TV + STB
Συνδυασμός 2:	TV + STB + AUD
Συνδυασμός 3:	TV + AUD
Συνδυασμός 4:	Μόνο TV





WATCH MOVIE

Συνδυασμός 1:	TV + BLU
Συνδυασμός 2:	TV + BLU + AUD
Συνδυασμός 3:	TV + AUD
Συνδυασμός 4:	Μόνο TV



Αν ρυθμίσετε τις προεπιλεγμένες συσκευές για μια δραστηριότητα στο τηλεχειριστήριο (για παράδειγμα TV και STB για την προβολή TV), αυτή η δραστηριότητα θα ρυθμιστεί αυτόματα στο τηλεχειριστήριο. Αν θέλετε να αλλάξετε συνδυασμό, η διαδικασία είναι η εξής:

-  Κρατήστε πατημένο το πλήκτρο MAGIC, μέχρι να αναβοσβήσει δύο φορές η φωτεινή ένδειξη LED κάτω από τη συσκευή. Το LED κάτω από την τρέχουσα συσκευή θα παραμείνει αναμμένο.
-  Πατήστε το πλήκτρο δραστηριότητας που θέλετε να ρυθμίσετε (π.χ. προβολή TV).
-  Πατήστε τον αριθμό του συνδυασμού που θέλετε να ρυθμίσετε – π.χ. 3 για TV + AUD στην προβολή TV.
- Το LED θα αναβοσβήσει δύο φορές και θα σβήσει.

Για πρόσβαση στις δραστηριότητες, αρκεί να πατήσετε το πλήκτρο ACTIVITY. Μπορείτε να επιστρέψετε στον έλεγχο ανά συσκευή, με το πλήκτρο MODE.

Μεταβολή AV

Το πλήκτρο AV προορίζεται για επιλογή της εισόδου της TV σας και οι περισσότερες τηλεοράσεις χρησιμοποιούν ένα μενού για επιλογή από μια λίστα εισόδων, για αυτό και όταν πατιέται το πλήκτρο AV σε μια δραστηριότητα, τα πλήκτρα μενού επάνω, κάτω, αριστερά, δεξιά και OK ελέγχουν προσωρινά την TV. Αν πατηθεί το πλήκτρο OK ή δεν πατηθεί κανένα πλήκτρο για δέκα δευτερόλεπτα, αυτά τα πλήκτρα επανέρχονται στον έλεγχο της αντίστοιχης συσκευής για τη δραστηριότητα (π.χ. STB στη λειτουργία προβολής TV).

Συνδυαστική εντολή τροφοδοσίας

Αν κρατήσετε το πλήκτρο Power πατημένο για 2 δευτερόλεπτα σε οποιαδήποτε δραστηριότητα, το τηλεχειριστήριο θα στείλει τη λειτουργία Power σε όλες τις συσκευές που περιλαμβάνονται σε αυτή τη δραστηριότητα. Έτσι, για παράδειγμα, αν κρατήσετε πατημένο το πλήκτρο Power στην προεπιλεγμένη ρύθμιση για προβολή TV, θα ενεργοποιηθούν ή θα απενεργοποιηθούν τόσο η TV όσο και ο αποκωδικοποιητής.

РУССКИЙ

ТАБЛИЦА КНОПОК



Благодарим вас за покупку универсального пульта One For All 4! Теперь вы можете управлять всеми аудио- и видеоустройствами с помощью одного пульта ДУ, который также имеет дополнительные функции, позволяющие объединять устройства в единую рабочую группу, отправлять несколько команд одним нажатием клавиши (макрокоманды), а также настраивать пульт ДУ в соответствии с вашими потребностями. Чтобы начать работу с новым пультом ДУ, прежде всего необходимо настроить его на управление всеми устройствами домашнего кинотеатра.

НАСТРОЙКА ПУЛЬТА ДУ

A – SIMPLESET (БЫСТРАЯ НАСТРОЙКА)

SimpleSet — простой и быстрый способ настройки пульта ДУ для управления всеми типами устройств самых распространенных марок всего за несколько нажатий клавиш. Процедура для каждого устройства обычно занимает меньше минуты. Первый шаг: выберите устройство для настройки. Ниже приведен список режимов устройств на пульте ДУ и типов устройств, которые могут быть настроены в этом режиме.

TV STB BLU AUD

Режим устройства

Тип устройства

TV (телевизоры)

ЭЛТ, ЖК, ЖК со светодиодной подсветкой, плазма, проектор

STB (ресиверы цифрового телевидения)

Ресивер цифрового телевидения, спутниковый ресивер, кабельный конвертер, ТВ-тюнер Freeview, устройства стандарта DVB-T, приставки IPTV (телевидение по протоколу Интернета), Media, Streamer

BLU (проигрыватели носителей)

Проигрыватели носителей форматов Blu-ray, DVD, DVD Home Cinema

AUD (аудиоустройства)

AV-ресивер, усилитель, тюнер, акустические системы различных типов

Для каждого типа устройства приводится список самых популярных марок, каждой из которых присвоен определенный номер, например 6 для телевизора Samsung. Найдите устройство и его марку в приведенном ниже списке.

TV (телевизоры)

1 Bush

2 Grundig

3 LG

4 Panasonic

5 Philips

6 Samsung

7 Sharp

8 Sony

9 TCL / Thomson

0 Toshiba

НАСТРОЙКА ПУЛЬТА ДУ

STB: STB (ресиверы цифрового телевидения)

- | | | | |
|---|----------------------------------------------------|---|----------------------------------------------------|
| 1 | BSkyB / Sky Ireland / Orange | 6 | Humax / Tricolor TV |
| 2 | Canal+ / CanalSat / Telefonica /
Movistar / KPN | 7 | Vodafone / Kabel Deutschland |
| 3 | TechniSat | 8 | Sky Italia / SFR / Neuf TV |
| 4 | DStv / Multichoice / Foxtel / Sky New
Zealand | 9 | Sky Deutschland / Österreich |
| 5 | freebox / Vu+ / Deutsche Telekom /
T-Home | 0 | UPC / Cablecom / Ziggo / Virgin Media /
Telenet |



BLU: Blu-ray, DVD (проигрыватели носителей)

- | | | | |
|---|----------------------|---|---------|
| 1 | Denon, Harman/Kardon | 6 | Pioneer |
| 2 | JVC | 7 | Samsung |
| 3 | LG | 8 | Sony |
| 4 | Panasonic | 9 | Toshiba |
| 5 | Philips | 0 | Yamaha |

AUD: AUD (аудиоустройства)

- | | | | |
|---|----------------------|---|-------------------|
| 1 | Denon | 6 | Philips / Marantz |
| 2 | Harman/Kardon / JBL | 7 | Pioneer |
| 3 | LG / JVC | 8 | Samsung |
| 4 | Onkyo | 9 | Sony |
| 5 | Panasonic / Technics | 0 | Yamaha |

Настройка устройства

1. Включите устройство и направьте на него пульт.
2.  Нажмите и удерживайте клавишу MAGIC, пока индикатор под названием типа устройства (на пульте) не мигнет дважды. После этого индикатор будет продолжать гореть.
3.  Нажимайте клавишу MODE до тех пор, пока индикатор для настраиваемого устройства не загорится.
4.  Нажмите клавишу с цифрой, соответствующей типу и марке устройства из приведенного выше списка (например, 6 для телевизора Samsung).
5. Пульт ДУ будет посылать команду отключения питания каждые три секунды, пока устройство не выключится.
6. Отпустите цифру сразу же после выключения устройства.
7. Индикатор мигнет дважды и погаснет. Теперь пульт настроен для управления устройством.

- Если одна или несколько клавиш не работают так, как вы ожидали, начните заново с этапа 1, и пульт автоматически начнет настройку со следующего кода в памяти.

НАСТРОЙКА ПУЛЬТА ДУ

В – НАСТРОЙКА С ПОМОЩЬЮ КОДА

Если марка вашего устройства не представлена в списке в разделе А, вы можете настроить свое устройство посредством ввода отдельных кодов. Для этого выполните описанные далее действия.

1. Включите устройство.

2.  Найдите марку устройства в списке кодов (стр. 134-145). Коды указаны в соответствии с типами устройства и их марками.

3.  Нажмите и удерживайте клавишу MAGIC, пока индикатор под названием типа устройства (на пульте) не мигнет дважды. После этого индикатор будет продолжать гореть.

4.  Нажимайте клавишу MODE до тех пор, пока индикатор для настраиваемого устройства не загорится.

5.  Введите первый 4-значный цифровой код из представленного для вашей марки списка (например, 4542 для телевизора Aiwa).

6. Индикатор мигнет дважды и погаснет.

7.  Теперь направьте пульт ДУ на устройство и нажмите клавишу POWER.

8. Если устройство выключилось, значит пульт ДУ готов к использованию. Если этого не произошло, повторите этапы 3–7, используя следующий код в списке.

- Некоторые коды очень похожи. Если одна или несколько клавиш не работают так, как вы ожидали, начните заново с этапа 3, используя следующий код в списке.

НАСТРОЙКА ФУНКЦИЙ

Пульт ДУ One For All может выполнять все функции любых других пультов ДУ. Это может быть полезно, если вас не устраивает отсутствие одной или нескольких функций, которые имел оригинальный пульт ДУ, и вы хотели бы добавить их в пульт ONE FOR ALL. Запрограммировать можно любую клавишу, кроме клавиш MAGIC и MODE.

Кроме того, можно выполнить настройку полностью для устройства, если не удалось найти код. Чтобы выполнить настройку, сначала убедитесь в том, что у вас есть все оригинальные пульты ДУ и что все они оснащены рабочими батарейками. Для настройки функций оригинальный пульт ДУ должен находиться на расстоянии приблизительно 3 см от пульта ДУ OFA и быть направленным на этот пульт, как показано ниже.

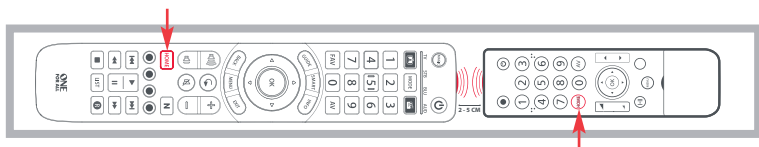

1. Нажмите и удерживайте клавишу MAGIC, пока индикатор под названием типа устройства (на пульте) не мигнет дважды. После этого индикатор будет продолжать гореть.
2.  Нажимайте клавишу MODE до тех пор, пока индикатор для устройства, функции которого нужно запомнить, не загорится.
3.  Нажмите клавиши 9, 7, 5. Индикатор мигнет дважды.
4.  Нажмите и отпустите клавишу, которой вы назначаете функцию (например, клавишу HOME). Красный индикатор начнет мигать.
5.  Нажмите и отпустите соответствующую клавишу на оригинальном пульте ДУ.
6. Индикатор мигнет дважды. Это означает, что функция клавиши была настроена надлежащим образом.
7. Повторяйте этапы 4 и 5 для каждой клавиши, функцию которой вы хотите настроить. Помните, что можно настроить функции нескольких пультов ДУ, но только по одной функции на клавишу.
8.  Настроив все нужные функции, нажмите и удерживайте клавишу MAGIC, пока индикатор не мигнет дважды и не погаснет.

СОВЕТЫ

- Если на этапе 6 индикатор мигнет всего один раз (продолжительно), это означает, что функция не назначена правильно и следует повторить процедуру с этапа 4.
- Если после настройки одна или несколько клавиш работают неправильно, можно в любое время перейти в режим настройки функций и повторить процедуру с этапа 1.

ПРОЦЕДУРА УДАЛЕНИЯ НАСТРОЕННОЙ ФУНКЦИИ:

1. Нажмите и удерживайте клавишу MAGIC, пока индикатор под названием типа устройства (на пульте) не мигнет дважды. После этого индикатор будет продолжать гореть.
2. При использовании клавиши MODE убедитесь в том, что индикатор для устройства, для которого необходимо удалить функции, горит.
3. Нажмите клавиши 9, 7, 6. Индикатор мигнет дважды.
4. Дважды нажмите клавишу, функцию которой требуется удалить, — индикатор мигнет дважды.

Повторяйте описанную выше процедуру для каждой клавиши, функцию которой вы хотите удалить.

РАБОЧИЕ ГРУППЫ

Рабочая группа — это объединение двух и более устройств в один режим в зависимости от того, чем будет управлять пульт ДУ. Например, телевизор и ресивер цифрового телевидения можно объединить в режим Watch TV (просмотр ТВ). В этом режиме клавиши будут использоваться для управления только соответствующим устройством. В данном примере клавиши регулировки громкости будут использоваться для управления телевизором, а клавиши переключения каналов — для управления ресивером цифрового телевидения.

Универсальный пульт ONE FOR ALL поддерживает два режима рабочих групп: Watch TV (просмотр ТВ) и Watch Movie (просмотр фильмов). Для каждого из этих режимов можно комбинировать определенные устройства на выбор. Ниже приведены возможные комбинации.

WATCH TV

Комбинация 1:	TV + STB
Комбинация 2:	TV + STB + AUD
Комбинация 3:	TV + AUD
Комбинация 4:	только TV





WATCH MOVIE

Комбинация 1:	TV + BLU
Комбинация 2:	TV + BLU + AUD
Комбинация 3:	TV + AUD
Комбинация 4:	только TV



Если для какой-либо рабочей группы назначить устройства по умолчанию (например, TV и STB для группы Watch TV (просмотр ТВ)), эта рабочая группа будет настроена на пульте ДУ автоматически. Если вы хотите изменить комбинацию, выполните представленную далее процедуру.

-  Нажмите и удерживайте клавишу MAGIC, пока индикатор под названием типа устройства (на пульте) не мигнет дважды. После этого индикатор будет продолжать гореть.
-  Нажмите клавишу рабочей группы, которую вы хотите настроить (например, Watch TV (просмотр ТВ)).
-  Нажмите цифру настраиваемой комбинации (например, 3 для TV + AUD в рабочей группе Watch TV (просмотр ТВ)).
- Индикатор мигнет дважды и погаснет.

Чтобы перейти к рабочим группам, нажмите клавишу ACTIVITY. Вернуться к управлению отдельными устройствами можно с помощью клавиши MODE.

Переключение источника сигнала AV

Так как клавиша AV предназначена для выбора источника сигнала для телевизора, а в большинстве телевизоров используется меню для выбора источника сигнала из списка, в случае нажатия клавиши AV в рабочей группе управление телевизором временно осуществляется с помощью клавиш меню «Вверх», «Вниз», «Вправо», «Влево» и ОК. При нажатии клавиши ОК или при отсутствии нажатия каких бы то ни было клавиш в течение десяти секунд эти клавиши снова переключатся на управление соответствующим устройством для рабочей группы (например, ресивером цифрового телевидения в группе Watch TV).

Макрокоманда кнопки питания

Если в любой рабочей группе удерживать кнопку питания в течение 2 секунд, пульт ДУ отправит команду включения на каждое устройство, входящее в эту рабочую группу. Так, например при удерживании кнопки питания для группы Watch TV с параметрами по умолчанию и телевизор, и ресивер цифрового телевидения будут включены или выключены.

TÜRKÇE

TUŞ TABLOSU

MAGIC: Uzaktan kumandanızı ayarlamak için kullanılır

WATCH TV: TV izlemek için 2 veya daha fazla cihazı bir mod içinde birleştirir

MODE: Uzaktan kumandanızın kontrol etmek üzere ayarlandığı cihazlar arasında geçiş yapın

FAV: Favori Kanallar

GUIDE: TV Rehberi, EPG

SMART: İnternete ve TV veya internete bağlı cihazın Smart özelliklerine erişim

BACK: Geçerli cihazın Menü-sünde bir adım geriye

VOL: Sesi Yükselt, Azalt ve Sessiz

HOME: Ana Menü görüntüler

LIST: Kayıt programların bir listesini görüntüler

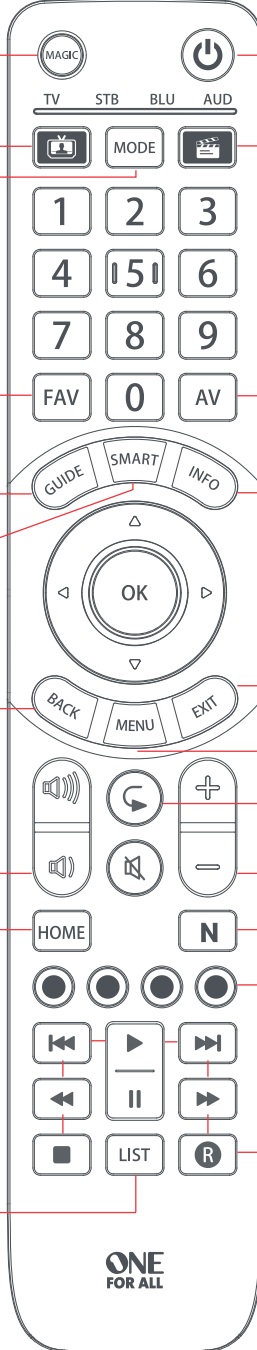

POWER: Güç açma/kapama

WATCH MOVIE: Film izlemek için 2 veya daha fazla cihazı bir mod içinde birleştirir

AV: Geçerli cihazda girişi seçin

INFO: Geçerli kayıttan yürütmenin bilgilerini görüntüler

EXIT: Geçerli cihazın Menüsünden çıkış

MENU: Geçerli cihazın menüsünü gösterir

PP: Önceki Program, Son Kanal

+/-: Sonraki ve Önceki Kanal

NETTV: NETTV, Netflix

Kırmızı, Yeşil, Sarı, Mavi - Fastext/Hızlı erişim tuşları

PLAYBACK: Geçerli cihaz için kayıttan yürütme tuşları

One For All 4 satın aldığınız için teşekkür ederiz. Şimdi tek bir Etkinlik modunda cihazları birleştirmek, tek bir tuş ile çoklu komutlar yollamak (makrolar) gibi ekstra özelliklerin keyfini çıkarırken tek bir uzaktan kumanda ile tüm Ses/Video cihazlarınızı kontrol edebilir ve uzaktan kumandayı tamı tamına gereksinimlerinize özelleştirebilirsiniz. Yeni uzaktan kumandanızı kullanmak başlamak için ilk adım, tüm Ev Sineması cihazlarınızın kontrol etmek için ayarlamaktır.

UZAKTAN KUMANDANIZ NASIL AYARLANIR

A – SIMPLESET

SimpleSet, cihaz başına bir dakikan az sürede sadece birkaç tuş ile en popüler markaların her cihaz türünü kontrol etmek için uzaktan kumandanızı kolay ve hızlı bir şekilde ayarlama yoludur. İlk adım ayarlayacağınız cihazı seçmektir. Aşağıdakiler uzaktan kumanda kontrolünde bulunan Cihaz Modları listesi ve o modda ayarlayabileceğiniz Cihaz türleridir:

TV STB BLU AUD

Cihaz Modu

TV

TV, HDTV, LED, LCD, Plazma, Projektör

STB

Set Top Box, Uydu Alıcı, Kablo Dönüştürücü, Freeview, DVB-T, IPTV, Media, Streamer

BLU

Blu-ray, DVD, DVD Ev Sinema

AUD

Ses, AV Alıcısı, Amplifikatör, Tuner, Ses Çubuğu

Her Cihaz türü için atanmış numaralar ile birlikte en iyi markaların bir listesi bulunmaktadır; örneğin bir Samsung TV için 6. Aşağıda bulunan listede cihazınızı ve markasını bulun:

TV

- | | |
|-------------|-----------------|
| 1 Bush | 6 Samsung |
| 2 Grundig | 7 Sharp |
| 3 LG | 8 Sony |
| 4 Panasonic | 9 TCL / Thomson |
| 5 Philips | 0 Toshiba |

STB: Uydu, Kablo, DVB-T

- | | |
|---------------------------------------------------|---------------------------------------------------|
| 1 BSkyB / Sky Ireland / Orange | 6 Humax / Tricolor TV |
| 2 Canal+ / CanalSat / Telefonica / Movistar / KPN | 7 Vodafone / Kabel Deutschland |
| 3 TechniSat | 8 Sky Italia / SFR / Neuf TV |
| 4 DStv / Multichoice / Foxtel / Sky New Zealand | 9 Sky Deutschland / Österreich |
| 5 freebox / Vu+ / Deutsche Telekom / T-Home | 0 UPC / Cablecom / Ziggo / Virgin Media / Telenet |

UZAKTAN KUMANDANIZ NASIL AYARLANIR

A – SIMPLESET



BLU: Blu-ray, DVD

1 Denon, Harman/Kardon	6 Pioneer
2 JVC	7 Samsung
3 LG	8 Sony
4 Panasonic	9 Toshiba
5 Philips	0 Yamaha

AUD: AV Alıcısı, Amplifikatör, Tuner, Ses Çubuğu

1 Denon	6 Philips / Marantz
2 Harman/Kardon / JBL	7 Pioneer
3 LG / JVC	8 Samsung
4 Onkyo	9 Sony
5 Panasonic / Technics	0 Yamaha





Cihazınızı ayarlamak için

- Cihazınızı açın (bekleme modu değil) ve OFA uzaktan kumandayı cihaza yöneltin.
-  Cihaz altında bulunan LED iki kere yanıp sönece kadar MAGIC tuşuna basılı tutun. Geçerli cihaz altında bulunan LED yanık kalacaktır.
-  Kurmak istediğiniz cihaz için LED ışığı yanana kadar MODE tuşuna sürekli basın.
-  Yukarıda listelenen şekilde markanız ve cihazınıza tekabül eden sayıya basılı tutun (örn. Samsung TV için 6).
- Uzaktan kumanda cihaz kapanana kadar her 3 saniyede bir Güç sinyali gönderecektir.
- Cihazınızın kapandığında sayı tuşunu bırakın.
- LED ışığı iki kere yanıp sönecek ve ardından tamamen sönecektir. Uzaktan kumanda şimdi cihazınızı kumanda edebiliyor olmalıdır.
 - Beklenmeyen şekilde çalışan bir veya daha fazla tuş mevcutsa, adım 1'den tekrar başlayın – uzaktan kumanda hafızada bulunan bir sonraki kod ile başlayacaktır.

UZAKTAN KUMANDANIZ NASIL AYARLANIR

B – KOD İLE AYARLAMA

Markanız A bölümünde listelenmemişse kodları teker teker deneyerek cihazınızı ayarlayabilirsiniz. Bunu yapmak için:

1. Cihazınızı açın (bekleme modunda değil).
 2.  Kod listesinde cihazınızın markasını bulun (sayfa 134-145). Kodlar Cihaz Tipi ve Markasına göre listelenmiştir.
 3.  Cihaz altında bulunan LED iki kere yanıp sönece kadar MAGIC tuşuna basılı tutun. Geçerli cihaz altında bulunan LED yanık kalacaktır.
 4.  Kurmak istediğiniz cihaz için LED ışığı yanana kadar MODE tuşuna sürekli basın.
 5.  Markanız için listelenen ilk 4 haneli kodu girin (örn. bir Aiwa TV için 4542).
 6. LED ışığı iki kere yanıp sönecek ve ardından tamamen sönecektir.
 7.  Şimdi uzaktan kumandayı cihazınıza doğru doğrultun ve POWER tuşuna basın.
 8. Cihazınız kapanırsa uzaktan kumandanız kullanıma hazırdır. Aksi takdirde listedeki sonraki kod ile 3.-7. adımları tekrarlayın.
- Bazı kodlar oldukça benzerdir. Beklenmeyen şekilde çalışan bir veya daha fazla tuş mevcutsa, listede bulunan bir sonraki kod ile adım 3'ü tekrarlayın.





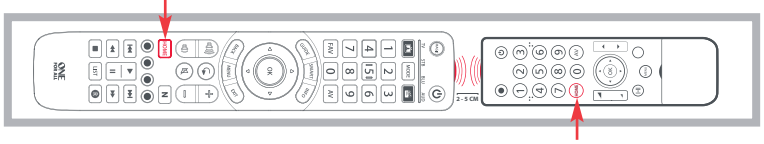

ÖĞRENME

One For All uzaktan kumandanız çalışan herhangi bir uzaktan kumandanan tüm fonksiyonları öğrenebilir. Orijinal uzaktan kumandanızdan bir veya daha fazla fonksiyon eksikse ve ONE FOR ALL'e bunları eklemek istiyorsanız bu yararlı olabilir. MAGIC veya MODE dışında herhangi bir tuşu öğretebilirsiniz.

Bir kodu bulamazsanız da tam bir cihazı öğretebilirsiniz.

Bunun için ilk olarak tüm orijinal uzaktan kumandaların bulunduğu ve çalışan pillerinin olduğundan emin olun. Fonksiyonları öğretmek için orijinal uzaktan kumanda, OFA uzaktan kumanda yaklaşıklık 3cm uzaklıkta olmalı ve aşağıda gösterildiği gibi tutulmalıdır:



-  Cihaz altında bulunan LED iki kere yanıp söne kadar MAGIC tuşuna basılı tutun. Geçerli cihaz altında bulunan LED yanık kalacaktır.
-  Fonksiyonlarını öğrenmek istediğiniz cihaz için LED ışığı yanana kadar MODE tuşuna sürekli basın.
-  975'ye basın - LED iki kere yanıp sönecektir.
-  Bir fonksiyon öğrenmesini istediğiniz tuşa basın ve bırakın (örneğin HOME tuşu) - Kırmızı LED sürekli olarak yanıp sönecektir.
-  Orijinal uzaktan kumandanın üzerinde bulunan tuşa basın ve bırakın.
- Tuşun doğru şekilde öğrenildiğini belirtmek için LED iki kere yanıp sönecektir.
- Öğretmek istediğiniz her tuş için adım 4 ve 5'i tekrarlayın - çoklu uzaktan kumandaları öğretebileceğinizi ancak tuş başına sadece bir fonksiyon öğretebileceğinizi unutmayın.
-  Gerekli tüm fonksiyonları öğrettiğinizde LED iki kere yanıp ve söne kadar MAGIC tuşuna basın ve tutun.

İPUÇLARI

- Adım 6'da LED uzun ve tek bir yanıp sönmeye bildiriyorsa fonksiyon doğru şekilde öğrenilmemiş demektir; lütfen adım 4'den tekrar deneyin.
- Kurulumdan sonra bir veya daha fazla tuşun düzgün çalışmadığını fark ederseniz, 1. adımdan başlayan prosedürleri tekrar ederek istediğiniz zaman öğrenme moduna girebilirsiniz.

ÖĞRENİLMİŞ BİR FONKSİYONU SİLMEK İÇİN PROSEDÜR ŞU ŞEKİLEDİR:

- Cihaz altında bulunan LED iki kere yanıp söne kadar MAGIC tuşuna basılı tutun. Geçerli cihaz altında bulunan LED yanık kalacaktır.
- MODE tuşunu kullanarak fonksiyonları silmek istediğiniz cihaz için LED'in yandığından emin olun.
- 976'ya basın - LED iki kere yanıp sönecektir.
- İki kere silmek için tuşa basın - LED iki kere yanıp sönecektir.

Silmek istediğiniz her tuş için yukarıda bulunan prosedürü tekrarlayın.

ETKİNLİKLER

Bir Etkinlik, kumandanızı kullanırken ne yaptığınıza bağlı olarak iki veya daha fazla cihazın tek bir moda gruplanmasıdır - örnek olarak TV ve Set Üstü Kutusu TV İzleme moduna birleştirilebilir. Bu moda tuşlar sadece ilgili cihazı kontrol edecektir, bu örnekte Ses tuşları TV'yi kontrol edecek ancak kanal tuşları Set Üstü Kutusunu kontrol edecektir.

ONE FOR ALL 2 Etkinlik Modu içerir; TV İzleme ve Film İzleme. Bu modların her birinde birleştirilecek cihaz seçimleri vardır. Bunlar:

TV İZLEME

Birleşim 1:	TV + STB
Birleşim 2:	TV + STB + AUD
Birleşim 3:	TV + AUD
Birleşim 4:	Sadece TV





WATCH MOVIE

Birleşim 1:	TV + BLU
Birleşim 2:	TV + BLU + AUD
Birleşim 3:	TV + AUD
Birleşim 4:	Sadece TV



Kumanda üzerinde herhangi bir Etkinlik için varsayılan cihazları ayarladıysanız (örnek TV İzleme için TV ve STB) o Etkinlik otomatik olarak kumanda üzerinde ayarlanacaktır. Farklı bir birleşime değiştirmek isterseniz prosedür şu şekildedir:

1.  Cihaz altında bulunan LED iki kere yanıp söne kadar MAGIC tuşuna basılı tutun. Geçerli cihaz altında bulunan LED yanık kalacaktır.
2.  Ayarlamak istediğiniz Etkinlik tuşuna basın (Watch TV).
3.  Ayarlamak istediğiniz sayı birleşimlerine basın - örn. Watch TV'de TV + AUD için 3.
4. LED iki kere yanıp sönecek ve ardından sönecektir.

Etkinliklere erişmek için, sadece ACTIVITY tuşuna basın. MODE tuşunu kullanarak cihazı kontrol etmeye dönebilirsiniz.

AV Kaydırma

AV tuşu, TV'nizde girişi seçmek için kullanıldığı ve çoğu TV'ler girişi listesinden seçim yapmak için bir menü kullandığı için bir Etkinlik içinde AV tuşuna basıldığında Menü Yukarı, Aşağı, Sol, Sağ ve OK tuşları geçici olarak TV'yi kontrol eder. OK tuşuna basıldıysa veya on saniye içinde herhangi bir tuşa basılmadıysa bu tuşlar Etkinlik için ilgili cihazı kontrol etmeye geri dönecektir (örn. TV İzleme Modunda STB).

Güç Makro

Herhangi bir Etkinlik içinde Power tuşuna 2 saniye basılı tutarsanız, kumanda o Etkinlik içerisinde bulunan her cihaza Güç fonksiyonunu gönderecektir. Örnek olarak TV İzleme için varsayılan ayarlarda Power tuşuna basılı tutmak hem TV'yi hem de Set Üstü Kutusunu açacak veya kapayacaktır.

POLSKI

TABELA PRZYCISKÓW

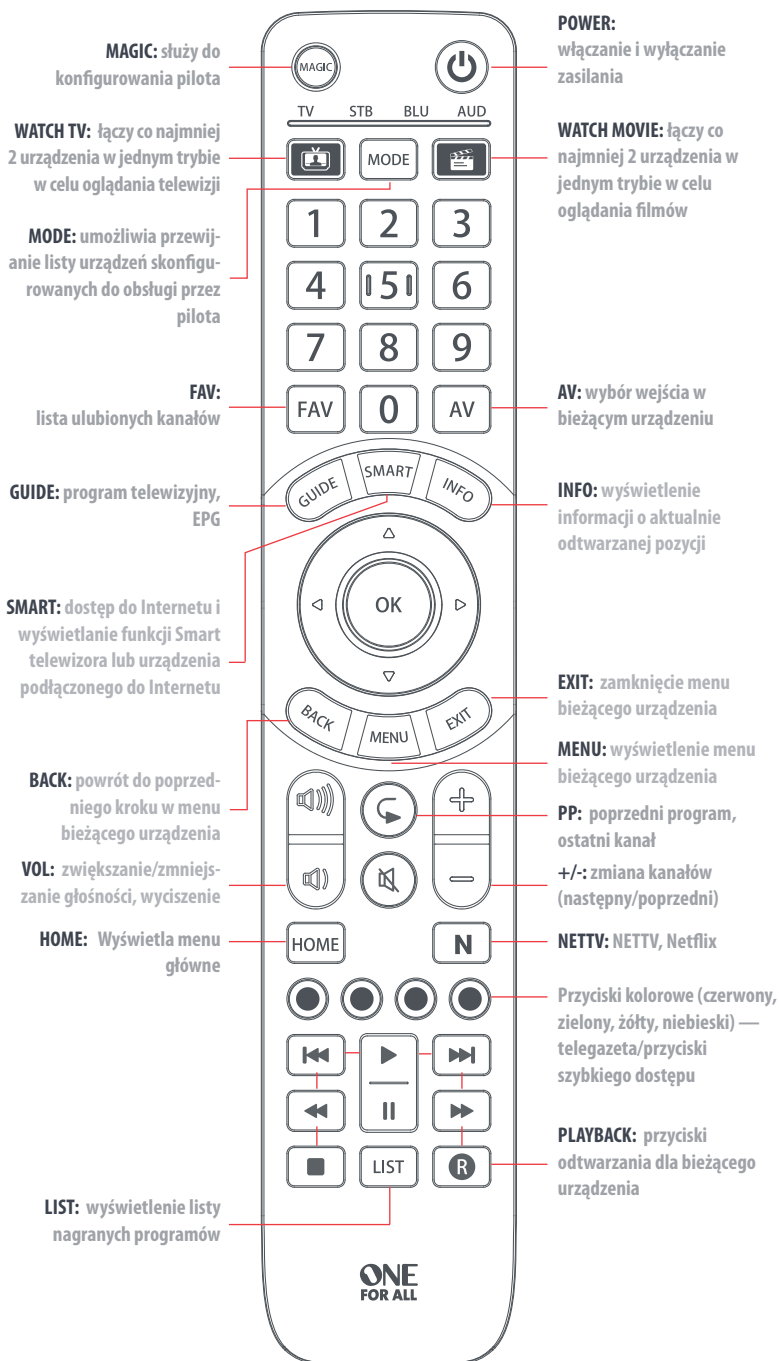

Dziękujemy za zakup pilota One For All 4. Od teraz jeden pilot służy do sterowania wszystkimi urządzeniami audio/wideo. Można też użyć funkcji dodatkowych, jak np. łączenie kilku urządzeń w jednym trybie obsługi, wysłać kilka poleceń za jednym naciśnięciem przycisku (makropolecenia), a także dostosować pilota do własnych wymagań. Pierwszym krokiem do obsługi pilota jest skonfigurowanie go do zarządzania wszystkimi urządzeniami kina domowego.

JAK SKONFIGUROWAĆ PILOTA

A – METODA SIMPLESET

SimpleSet to szybki i łatwy sposób skonfigurowania pilota do sterowania urządzeniami najpopularniejszych marek. Wystarczy do tego kilka naciśnięć przycisków, zaś konfiguracja jednego urządzenia nie trwa zwykle dłużej niż jedną minutę. Najpierw trzeba wybrać urządzenie, które ma być skonfigurowane. Poniżej podano listę trybów obsługi urządzeń na pilocie oraz rodzaje urządzeń, które można skonfigurować w danym trybie:

TV STB BLU AUD

Tryb obsługi urządzenia Rodzaj urządzenia

TV Telewizor

Telewizor (HDTV, LED, LCD, plazmowy, projektor)

STB Dekoder

Dekoder (televizji satelitarnej, kablowej, naziemnej, DVB-T, oraz IPTV), Media, Streamer

BLU

Odtwarzacz Blu-ray, DVD, kino domowe

AUD

urządzenie audio, amplituner AV, wzmacniacz, tuner, głośniki typu Sound Bar

Każdemu rodzajowi urządzenia przypisano listę najważniejszych marek wraz z numerami; np. telewizory Samsung mają przypisany numer 6. Zlokalizuj urządzenie i markę na poniższej liście:

TV: Telewizor

- | | |
|--------------------|------------------------|
| 1 Bush | 6 Samsung |
| 2 Grundig | 7 Sharp |
| 3 LG | 8 Sony |
| 4 Panasonic | 9 TCL / Thomson |
| 5 Philips | 0 Toshiba |

STB: Dekoder TV — sat., kabl., DVB-T

- | | |
|----------------------------------------------------------|----------------------------------------------------------|
| 1 BSkyB / Sky Ireland / Orange | 6 Humax / Tricolor TV |
| 2 Canal+ / CanalSat / Telefonica / Movistar / KPN | 7 Vodafone / Kabel Deutschland |
| 3 TechniSat | 8 Sky Italia / SFR / Neuf TV |
| 4 DStv / Multichoice / Foxtel / Sky New Zealand | 9 Sky Deutschland / Österreich |
| 5 freebox / Vu+ / Deutsche Telekom / T-Home | 0 UPC / Cablecom / Ziggo / Virgin Media / Telenet |

JAK SKONFIGUROWAĆ PILOTA

A – SIMPLESET



BLU: Blu-ray, DVD

1	Denon, Harman/Kardon	6	Pioneer
2	JVC	7	Samsung
3	LG	8	Sony
4	Panasonic	9	Toshiba
5	Philips	0	Yamaha

AUD: AUD — amplituner AV, wzmacniacz, tuner, głośniki Sound Bar

1	Denon	6	Philips / Marantz
2	Harman/Kardon / JBL	7	Pioneer
3	LG / JVC	8	Samsung
4	Onkyo	9	Sony
5	Panasonic / Technics	0	Yamaha





Aby skonfigurować urządzenie

1. Włącz urządzenie (z trybu czuwania) i skieruj na nie pilot OFA.
 2.  Naciśnij i przytrzymaj przycisk MAGIC, aby dioda LED pod urządzeniem zamigłała dwa razy. Dioda LED obok bieżącego urządzenia pozostanie podświetlona.
 3.  Naciśnij kilkakrotnie przycisk MODE, aż do włączenia diody LED urządzenia, które chcesz skonfigurować.
 4.  Przytrzymaj cyfrę odpowiadającą posiadanemu urządzeniu (np 6. dla telewizora Samsung).
 5. Pilot będzie wysyłał polecenie wyłączenia zasilania co 3 sekundy do momentu wyłączenia urządzenia.
 6. Po wyłączeniu urządzenia, puść przycisk z cyfrą.
 7. Dioda LED mignie dwa razy i wyłączy się. Pilot jest gotowy do obsługi danego urządzenia.
- Jeśli przynajmniej jeden przycisk nie działa poprawnie, wróć do kroku 1.; pilot wznowi pracę, mając zapamiętany następny kod.

JAK SKONFIGUROWAĆ PILOTA

B – KONFIGUROWANIE KODEM

Jeżeli masz urządzenie spoza listy w punkcie A, możesz je skonfigurować, próbując wpisywać odpowiednie kody. Aby to zrobić:

1. Włącz urządzenie (z trybu czuwania).
 2.  Wybierz markę urządzenia z listy kodów (str. 134-145). Kody są uporządkowane wg typu urządzenia i marki.
 3.  Naciśnij i przytrzymaj przycisk MAGIC, aby dioda LED pod urządzeniem zamigłała dwa razy. Dioda LED obok bieżącego urządzenia pozostanie podświetlona.
 4.  Naciśnij kilkakrotnie przycisk MODE, aż do włączenia diody LED urządzenia, które chcesz skonfigurować.
 5.  Wprowadź pierwszy 4-cyfrowy kod pasujący do marki posiadanego urządzenia (np. 4542 dla telewizorów marki Aiwa).
 6. Dioda LED mignie dwa razy i wyłączy się.
 7.  Skieruj teraz pilota w stronę urządzenia i naciśnij przycisk POWER.
 8. Jeśli urządzenie wyłączy się, pilot jest gotowy do użycia. Jeśli nie, powtórz czynności 3–7, wprowadzając następną kod z listy.
- Niektóre kody są podobne. Jeśli przynajmniej jeden przycisk nie działa poprawnie, wróć do kroku 3; pilot wznowi pracę, mając zapamiętany następną kod.

NAUKA

Pilot One For All może nauczyć się dowolnej funkcji realizowanej przez oryginalny pilot. Może się to przydać w sytuacji, gdy brakuje jednej lub więcej funkcji z oryginalnego pilota i chcemy ją dodać do pilota ONE FOR ALL. Wyuczoną funkcję można przypisać do każdego przycisku z wyjątkiem MAGIC i MODE.

Gdy nie da się znaleźć właściwego kodu, można nauczyć pilota wszystkich funkcji oryginalnego pilota.

Aby to zrobić, najpierw upewnij się, że masz wszystkie oryginalne piloty oraz że są w nich sprawne baterie. Aby nauczyć pilot wybranej funkcji, ustaw oryginalny pilot do urządzenia ok. 3 cm od pilota OFA tak, jak to pokazano na ilustracji.

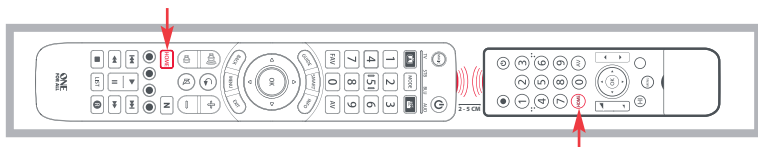



- 

Naciśnij i przytrzymaj przycisk MAGIC, aby dioda LED pod urządzeniem zamigłała dwa razy. Dioda LED obok bieżącego urządzenia pozostanie podświetlona.
- 

Naciśnij kilkakrotnie przycisk MODE, aż do włączenia diody LED urządzenia, które zostanie wyuczone.
- 

Naciśnij 975 — dioda LED migśnie dwa razy.
- 

Naciśnij i zwolnij przycisk, pod którym chcesz zapisać funkcję (np. przycisk HOME). Czerwona dioda LED zacznie migać.
- 

Naciśnij i puść przycisk na oryginalnym pilocie.
- Gdy funkcja zostanie poprawnie wprowadzona, czerwona dioda LED migśnie dwa razy.
- Powtórz czynności 4 i 5 dla każdego przycisku, pod którym chcesz zapisać funkcję. Pamiętaj, że możesz wprowadzić funkcje z wielu pilotów, lecz do jednego przycisku możesz przypisać tylko jedną funkcję.
- 

Po wprowadzeniu wszystkich potrzebnych funkcji naciśnij i przytrzymaj przycisk MAGIC do dwukrotnego mignięcia diody LED i jej wyłączenia.

WSKAZÓWKI

- Jeśli podczas kroku 6. dioda LED migśnie jeden raz na dłużej, funkcja nie została prawidłowo wprowadzona. Powtórz czynności od kroku 4.
- Jeśli po zakończeniu konfiguracji przynajmniej jeden przycisk nie działa prawidłowo, możesz zawsze wrócić do trybu nauki i powtórzyć procedurę od kroku 1.

ABY USUNĄĆ WYUCZONĄ FUNKCJĘ, WYKONAJ NASTĘPUJĄCE CZYNNOŚCI:

1. Naciśnij i przytrzymaj przycisk MAGIC, aby dioda LED pod urządzeniem zamigłała dwa razy. Dioda LED obok bieżącego urządzenia pozostanie podświetlona.
2. Naciskaj przycisk MODE aż do włączenia diody LED urządzenia, którego funkcję chcesz usunąć.
3. Naciśnij 976 — dioda LED migśnie dwa razy.
4. Naciśnij dwukrotnie przycisk do usunięcia — dioda LED migśnie dwa razy.

Powtórz powyższe czynności dla każdego przycisku, którego funkcję chcesz usunąć.

CZYNNOŚCI

Czynność to grupa dwóch lub więcej urządzeń powiązanych w jednym trybie obsługi pilota zdalnego sterowania. Można przykładowo połączyć dekodery telewizji kablowej i telewizor w trybie oglądania telewizji. W tym trybie przyciski kontrolują tylko dane urządzenie, dlatego też przyciski regulacji głośności sterują telewizorem, a przyciski zmiany kanałów — dekodery telewizji kablowej.

Pilot ONE FOR ALL zapewnia 2 tryby czynności: oglądanie telewizji oraz oglądanie filmów. W każdym z tych trybów można połączyć pewne urządzenia. Są to:

OGŁĄDANIE TELEWIZJI

Kombinacja 1:	TV + DEKODER
Kombinacja 2:	TV + DEKODER + AUD
Kombinacja 3:	TV + AUD
Kombinacja 4:	Tylko TV





GLĄDANIE FILMU

Kombinacja 1:	TV + BLU
Kombinacja 2:	TV + BLU + AUD
Kombinacja 3:	TV + AUD
Kombinacja 4:	Tylko TV



Jeśli konfigurujesz na pilocie urządzenia domyślne w danym trybie czynności (np. telewizor i dekodery telewizji satelitarnej w trybie oglądania telewizji), ta czynność zostanie automatycznie skonfigurowana w pilocie. Jeśli chcesz zmienić kombinację na inną, wykonaj następujące czynności:

- 
 Naciśnij i przytrzymaj przycisk MAGIC, aby dioda LED pod urządzeniem zamigłała dwa razy. Dioda LED obok bieżącego urządzenia pozostanie podświetlona.
- 
 Naciśnij przycisk czynności, którą chcesz skonfigurować (np. oglądanie telewizji).
- 
 Wybierz numer kombinacji, którą chcesz ustawić, np. 3 dla telewizora + urządzenia audio w trybie oglądania telewizji.
- Dioda LED mignie dwa razy i wyłączy się.

Aby uzyskać dostęp do czynności, naciskaj przycisk ACTIVITY. Można także powrócić do obsługi urządzeń przyciskiem MODE.

Zmiana funkcji kursorów przy wyborze wejścia

Po naciśnięciu przycisku wyboru wejścia na większości telewizorów pojawi się menu. Z tego powodu mimo skonfigurowanego trybu obsługi po naciśnięciu przycisku wyboru wejścia przyciski w górę, w dół, w lewo, w prawo i OK będą chwilowo służyły do obsługi telewizora. Jeśli nie naciśniesz przycisku OK ani w ciągu 10 sekund nie naciśniesz żadnego innego przycisku, przywrócone zostanie sterowanie danym urządzeniem w danym trybie obsługi (np. dekodery telewizji satelitarnej w trybie oglądania telewizji).

Skrót do włączania zasilania

Po naciśnięciu i przytrzymaniu przycisku POWER przez 2 sekundy w dowolnym trybie obsługi pilot wyśle polecenie włączenia/wyłączenia zasilania do wszystkich urządzeń powiązanych z danym trybem. Naciśnięcie i przytrzymanie przycisku POWER w domyślnej konfiguracji oglądania telewizji spowoduje włączenie lub wyłączenie zarówno telewizora, jak i dekodera telewizji satelitarnej.

ČESKY

TABULKA TLAČÍTEK

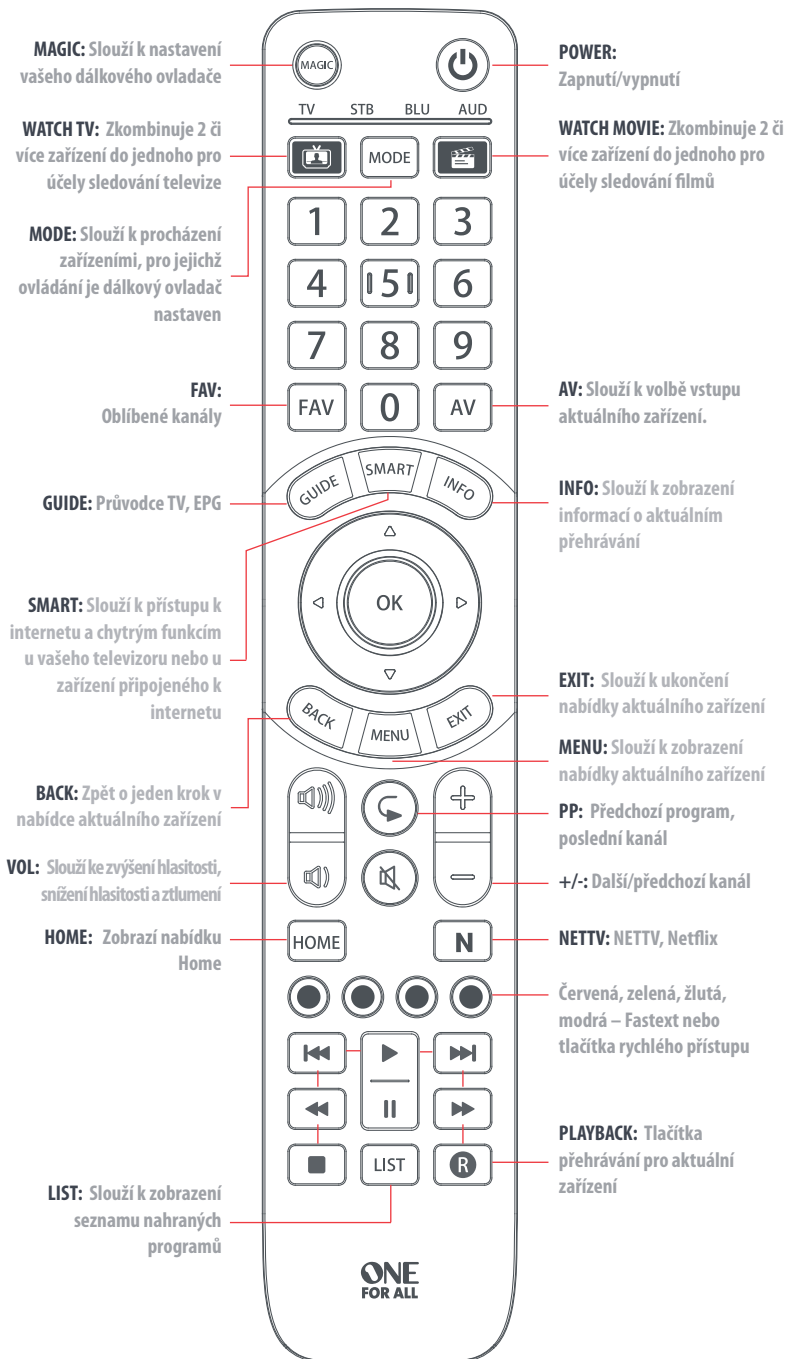

Děkujeme, že jste si zakoupili dálkový ovladač One For All 4. Nyní můžete ovládat veškerá vaše audio/video zařízení pomocí jediného dálkového ovladače a využívat speciálních funkcí, jako je možnost kombinovat zařízení v jednom režimu činnosti, vysílat jedním stisknutím tlačítka více příkazů současně (makra) a přizpůsobit si váš dálkový ovladač přesně podle vašich potřeb. Abyste mohli začít používat dálkový ovladač, je nutné jej nejdříve nastavit k ovládání všech zařízení vašeho domácího kina.

NASTAVENÍ DÁLKOVÉHO OVLADAČE

A – SYSTÉM SIMPLESET

SimpleSet je snadný a rychlý způsob nastavení dálkového ovladače k ovládání neznámějších značek každého typu zařízení, a to pouze pomocí několika stisknutí tlačítek. Obvykle vám to u jednoho zařízení zabere méně než minutu. Nejdříve vyberte, které zařízení budete nastavovat. Poté vyberte seznam režimů zařízení na dálkovém ovladači a typů zařízení, které lze v daném režimu nastavit:

TV STB BLU AUD

Režim zařízení

TV

STB

BLU

AUD

Typ zařízení

TV, HDTV, LED, LCD, plazmový televizor, projektor

Set top box, satelitní přijímač, kabelová televize, Freeview, DVB-T, IPTV, Media, Streamer

Blu-ray, DVD, DVD Home Cinema

Audio, přijímač AV, zesilovač, tuner, Sound Bar

Pro každý typ zařízení je uveden seznam předních značek a každé je přiřazeno číslo. Například televizoru Samsung je přiřazeno číslo 6. Najděte vaše zařízení a jeho značku v následujícím seznamu:

TV

- | | |
|--------------------|------------------------|
| 1 Bush | 6 Samsung |
| 2 Grundig | 7 Sharp |
| 3 LG | 8 Sony |
| 4 Panasonic | 9 TCL / Thomson |
| 5 Philips | 0 Toshiba |

STB: satelit, kabelová televize, DVB-T

- | | |
|----------------------------------------------------------|----------------------------------------------------------|
| 1 BSkyB / Sky Ireland / Orange | 6 Humax / Tricolor TV |
| 2 Canal+ / CanalSat / Telefonica / Movistar / KPN | 7 Vodafone / Kabel Deutschland |
| 3 TechniSat | 8 Sky Italia / SFR / Neuf TV |
| 4 DStv / Multichoice / Foxtel / Sky New Zealand | 9 Sky Deutschland / Österreich |
| 5 freebox / Vu+ / Deutsche Telekom / T-Home | 0 UPC / Cablecom / Ziggo / Virgin Media / Telenet |

NASTAVENÍ DÁLKOVÉHO OVLADAČE

A – SIMPLESET



BLU: Blu-ray, DVD

1 Denon, Harman/Kardon	6 Pioneer
2 JVC	7 Samsung
3 LG	8 Sony
4 Panasonic	9 Toshiba
5 Philips	0 Yamaha

AUD: audio, přijímač AV, zesilovač, tuner, Sound Bar

1 Denon	6 Philips / Marantz
2 Harman/Kardon / JBL	7 Pioneer
3 LG / JVC	8 Samsung
4 Onkyo	9 Sony
5 Panasonic / Technics	0 Yamaha





Nastavení zařízení:

- Zapněte zařízení (nesmí být v pohotovostním režimu) a namířte na něj dálkovým ovladačem OFA.
 -  Podržte tlačítko MAGIC, dokud kontrolka LED pod zařízením dvakrát neblikne. Kontrolka LED pod aktuálním zařízením zůstane svítit.
 -  Opakovaně stiskněte tlačítko MODE, dokud nebude svítit kontrolka LED pod zařízením, které chcete nastavit.
 -  Podržte číslici odpovídající vaší značce a zařízení, která je uvedena v seznamu výše (například číslo 6 pro televizor Samsung).
 - Dálkový ovladač odešle každé 3 sekundy příkaz vypnout, dokud se zařízení nevypne.
 - Jakmile se zařízení vypne, číselné tlačítko uvolněte.
 - Kontrolka LED dvakrát blikne a zhasne. Nyní můžete své zařízení ovládat dálkovým ovladačem.
- Pokud jedno nebo více tlačítek nefunguje očekávaným způsobem, začněte znovu od kroku 1 – dálkový ovladač se zapne s dalším kódem v paměti.

NASTAVENÍ DÁLKOVÉHO OVLADAČE

B – NASTAVENÍ POMOCÍ KÓDU

Pokud vaše značka není uvedena v části A, můžete zařízení nastavit vyzkoušením jednotlivých kódů. Postup:

1. Zapněte zařízení (nesmí být v pohotovostním režimu).
 2.  Najděte značku zařízení v seznamu kódů (strany 134-145). Kódy jsou uvedeny podle typu a značky zařízení.
 3.  Podržte tlačítko MAGIC, dokud kontrolka LED pod zařízením dvakrát neblikne. Kontrolka LED pod aktuálním zařízením zůstane svítit.
 4.  Opakovaně stiskněte tlačítko MODE, dokud nebude svítit kontrolka LED pod zařízením, které chcete nastavit.
 5.  Zadejte první čtyřmístný číselný kód uvedený pro vaši značku (například 4542 pro televizor Aiwa).
 6. Kontrolka LED dvakrát blikne a zhasne.
 7.  Nyní namiřte dálkovým ovladačem na zařízení a stiskněte tlačítko zapnutí/vypnutí.
 8. Pokud se zařízení vypne, ovladač je připraven k použití. V opačném případě opakujte kroky 3–7 a použijte další kód v seznamu.
- Některé kódy jsou velmi podobné. Pokud jedno nebo více tlačítek nefunguje očekávaným způsobem, začněte znovu od kroku 3 s dalším kódem uvedeným v seznamu.

UČENÍ

Dálkový ovladač One For All se dokáže naučit libovolnou funkci z jiného funkčního dálkového ovladače. Můžete toho využít, pokud postrádáte jednu nebo více funkcí u vašeho původního dálkového ovladače a chtěli byste je přidat k ovladači ONE FOR ALL. Naučené funkce můžete přiřadit libovolnému tlačítku kromě tlačítek MAGIC a MODE.

Pokud nemůžete najít kód, můžete také naučit celé zařízení.

K učení je třeba mít k dispozici všechny původní dálkové ovladače s funkčními bateriemi. K naučení funkcí je nutné, aby byl původní dálkový ovladač vzdálen přibližně 3 cm od dálkového ovladače OFA a aby ukazoval směrem zobrazeným na obrázku níže:

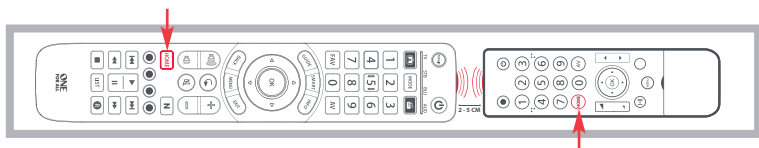



- 

Podržte tlačítko MAGIC, dokud kontrolka LED pod zařízením dvakrát neblinkne. Kontrolka LED pod aktuálním zařízením zůstane svítit.
- 

Opakovaně stiskněte tlačítko MODE, dokud nebude svítit kontrolka LED pod zařízením, které chcete učit funkce.
- 

Stiskněte čísla 975 – kontrolka LED dvakrát blikne.
- 

Stiskněte a uvolněte tlačítko, jehož funkci chcete používat (například tlačítko HOME). Červená kontrolka LED bude neustále blikat.
- 

Stiskněte a uvolněte odpovídající tlačítko na původním dálkovém ovladači.
- Kontrolka LED dvakrát blikne, což znamená, že se ovladač správně naučil požadovanou funkci pro dané tlačítko.
- Kroky 4 a 5 opakujte pro každé tlačítko, jehož funkci chcete naučit. Pamatujte, že ovladač se může učit z více dálkových ovladačů, avšak jednomu tlačítku může být přiřazena pouze jedna funkce.
- 

Po naučení všech požadovaných funkcí stiskněte a podržte tlačítko MAGIC, dokud kontrolka LED dvakrát neblinkne a nezhasne.

RADY

- Pokud při provádění kroku 6 kontrolky LED jednou dlouze bliknou, nebyla funkce naučena správně. Zopakujte postup od kroku 4.
- Pokud po provedení nastavení nefunguje správně jedno nebo více tlačítek, můžete kdykoli znovu aktivovat režim učení zopakováním postupu od kroku 1.

ODSTRANĚNÍ NAUČENÉ FUNKCE

1. Podržte tlačítko MAGIC, dokud kontrolka LED pod zařízením dvakrát neblinkne. Kontrolka LED pod aktuálním zařízením zůstane svítit.
2. Pomocí tlačítka MODE zajistěte, aby svítila kontrolka LED pod zařízením, u kterého chcete funkce odstranit.
3. Stiskněte čísla 976 – kontrolka LED dvakrát blikne.
4. Stiskněte dvakrát tlačítko určené k odstranění – kontrolka LED dvakrát blikne.

Výše uvedený postup zopakujte pro každé tlačítko, které chcete odstranit.

ČINNOSTI

Činnost je seskupení dvou nebo více zařízení do jednoho režimu podle toho, co při používání dálkového ovladače právě děláte – například televizor a set top box lze zkombinovat dohromady do režimu Sledování televize. V tomto režimu budou tlačítka ovládat pouze relevantní zařízení. Takže u tohoto příkladu budou tlačítka hlasitosti ovládat televizor, zatímco tlačítka pro přepínání kanálů budou ovládat set top box.

Chytrý dálkový ovladač ONE FOR ALL disponuje 2 režimy činnosti: Sledování televize a Sledování filmů. Každý z těchto režimů má na výběr zařízení pro zkombinování. Možnosti jsou následující:

SLEDOVÁNÍ TELEVIZE

Kombinace 1:	TV + STB
Kombinace 2:	TV + STB + AUD
Kombinace 3:	TV + AUD
Kombinace 4:	Pouze TV





SLEDOVÁNÍ FILMŮ

Kombinace 1:	TV + BLU
Kombinace 2:	TV + BLU + AUD
Kombinace 3:	TV + AUD
Kombinace 4:	Pouze TV



Pokud nastavíte výchozí zařízení pro libovolnou činnost na tomto dálkovém ovladači (například televizor a set top box pro režim Sledování televize), nastaví se tato činnost na dálkovém ovladači automaticky. Pokud chcete přejít k jiné kombinaci, postupujte následujícím způsobem:

-  Podržte tlačítko MAGIC, dokud kontrolka LED pod zařízením dvakrát neblikne. Kontrolka LED pod aktuálním zařízením zůstane svítit.
-  Stiskněte tlačítko ACTIVITY, které chcete nastavit (např. Sledování televize).
-  Stiskněte číslo kombinace, kterou chcete nastavit – například 3 pro TV + AUD v režimu Sledování televize.
- Kontrolka LED dvakrát blikne a zhasne.

Chcete-li zvolit činnost, stačí stisknout tlačítko ACTIVITY. K ovládání podle zařízení se můžete vrátit pomocí tlačítka MODE.

Změna funkce AV

Jelikož je tlačítko AV určené k volbě vstupu na televizoru a většina přístrojů používá nabídku k volbě vstupů ze seznamu, pak při stisknutí tlačítka AV v režimu činností dočasně ovládají televizor tlačítka nabídky nahoru, dolů, vlevo a vpravo a tlačítko OK. Pokud stisknete tlačítko OK nebo po dobu deseti sekund nestisknete žádné tlačítko, tato tlačítka se přepnou zpět na ovládání relevantního zařízení pro danou činnost (například set top boxu v režimu Sledování televize).

Makro pro zapnutí/vypnutí

Pokud v rámci libovolné činnosti podržíte tlačítko pro zapnutí/vypnutí po dobu 2 sekund, dálkový ovladač vyšle příkaz zapnout/vypnout do každého zařízení, které je v této činnosti obsaženo. Takže například při podržení tlačítka pro zapnutí/vypnutí ve výchozím nastavení pro režim Sledování televize se zapne nebo vypne televizor a set top box.

MAGYAR

GOMBOK TÁBLÁZATA

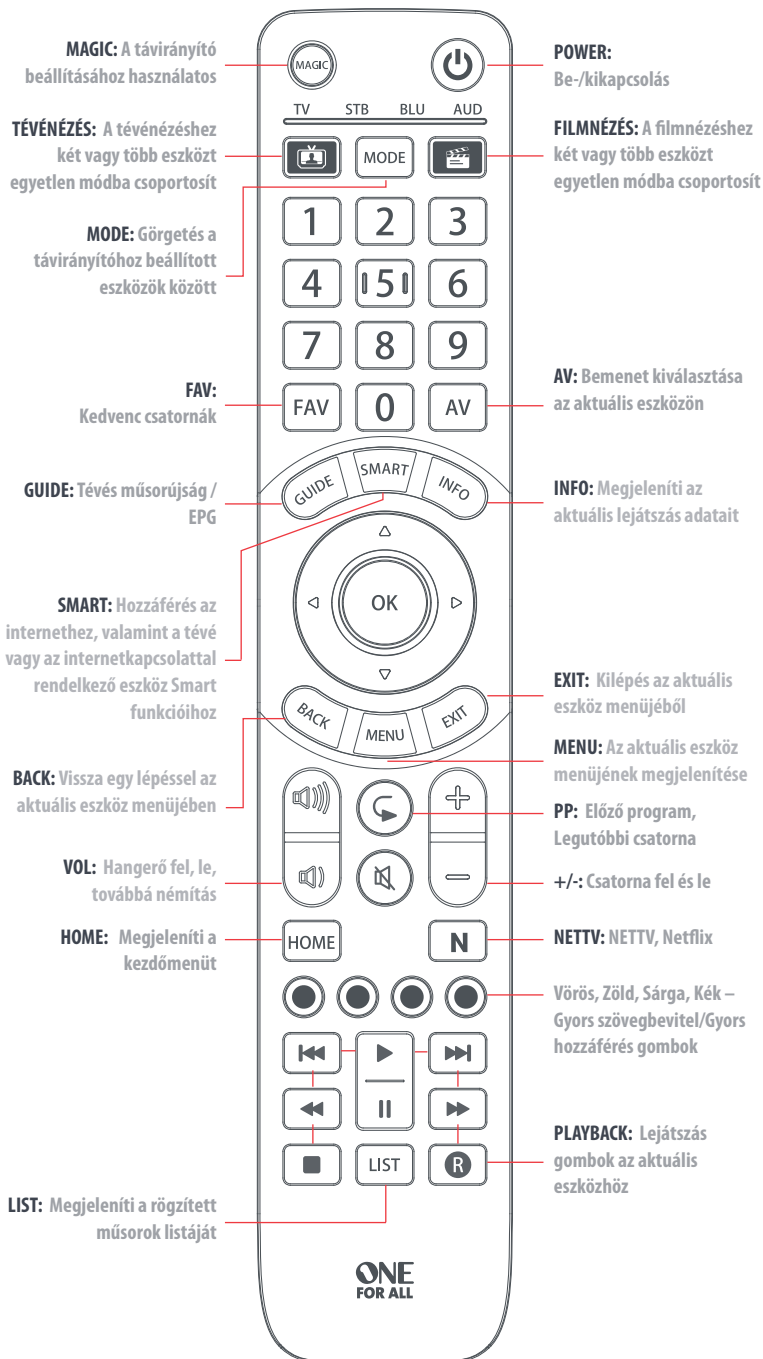

Köszönjük, hogy megvásárolta a One For All 4 távirányítót. Mostantól egyetlen távirányítóval vezérelheti az összes audio- és videoeszközét, ráadásul extra funkciókat is élvezhet: egyetlen Tevékenység módban ötvözhet eszközöket, egyszerre több parancsot is kiküldhet egyetlen gombnyomással (makrók), valamint testre szabhatja a távirányítót az adott igényeinek megfelelően.

Új távirányítója beüzemelésének első lépéseként be kell állítania azt az összes házimozdi-eszköz vezérlésére.

A TÁVIRÁNYÍTÓ BEÁLLÍTÁSA

A – SIMPLESET

A SimpleSet segítségével könnyen és gyorsan beállítható a távirányító az egyes eszköztípusok legnépszerűbb márkáinak vezérlésére – mindez csupán néhány gombnyomással végrehajtható, eszközönként alig egy perc alatt. Az első lépés annak kiválasztása, hogy melyik eszközt fogja beállítani. Az alábbiakban látható a távirányítón lévő Eszközmódok listája, valamint az adott módra beállítható eszköztípusok:

TV STB BLU AUD

Eszközmód

Eszköztípus

TV	TV, HDTV, LED, LCD, plazma, projektor
STB	Set Top Box (műholdas, kábel, Freeview, DVB-T, IPTV), Media, Streamer
BLU	Blu-ray, DVD, DVD házimozdi
AUD	Audio, AV-vevő, erősítő, tuner, hangprojektor

Mindegyik eszköztípusnál fel van sorolva a legnépszerűbb márkák listája, melyek mindegyikéhez egy szám van társítva, pl. a 6-os szám a Samsung tévéhez. Keresse meg az eszközt és annak márkáját az alábbi listában:

TV

1 Bush	6 Samsung
2 Grundig	7 Sharp
3 LG	8 Sony
4 Panasonic	9 TCL / Thomson
5 Philips	0 Toshiba

STB: műholdas, kábel, DVB-T

1 BSkyB / Sky Ireland / Orange	6 Humax / Tricolor TV
2 Canal+ / CanalSat / Telefonica / Movistar / KPN	7 Vodafone / Kabel Deutschland
3 TechniSat	8 Sky Italia / SFR / Neuf TV
4 DStv / Multichoice / Foxtel / Sky New Zealand	9 Sky Deutschland / Österreich
5 freebox / Vu+ / Deutsche Telekom / T-Home	0 UPC / Cablecom / Ziggo / Virgin Media / Telenet

A TÁVIRÁNYÍTÓ BEÁLLÍTÁSA

A – SIMPLESET



BLU: Blu-ray, DVD

- | | |
|------------------------|-----------|
| 1 Denon, Harman/Kardon | 6 Pioneer |
| 2 JVC | 7 Samsung |
| 3 LG | 8 Sony |
| 4 Panasonic | 9 Toshiba |
| 5 Philips | 0 Yamaha |

AUD: AV-vevő, erősítő, tuner, hangprojektor

- | | |
|------------------------|---------------------|
| 1 Denon | 6 Philips / Marantz |
| 2 Harman/Kardon / JBL | 7 Pioneer |
| 3 LG / JVC | 8 Samsung |
| 4 Onkyo | 9 Sony |
| 5 Panasonic / Technics | 0 Yamaha |





A készülék beállítása

- Kapcsolja be a készüléket (nem készenléti módba), és irányítsa felé az OFA távirányítót.
- 
 Tartsa lenyomva a MAGIC gombot, amíg az eszköz alatti LED-jelzőfény kétszer fel nem villan. Az aktuális készülék alatti LED-jelzőfény továbbra is világít.
- 
 Nyomja meg egymás után többször a MODE gombot, amíg a beállítani kívánt eszközhöz tartozó LED-jelzőfény nem világít.
- 
 Tartsa lenyomva a márkához és a készülékhez tartozó számot a fenti lista szerint (pl.: 6 a Samsung tévéhez).
- A távirányító tápellátás jelet küld 3 másodpercenként, amíg a készülék ki nem kapcsol.
- Amint a tévé kikapcsol, engedje fel a számot.
- A LED-jelzőfény kétszer felvillan, majd kialszik. A távirányítónak mostantól vezérelnie kell az eszközt.
 - Ha egy vagy több gomb nem a várt módon működik, kezdje újra az 1. lépéstől – a távirányító a memóriában tárolt következő kóddal kezd.

A TÁVIRÁNYÍTÓ BEÁLLÍTÁSA

B – KÓDOS BEÁLLÍTÁS

Ha nem találja az adott márkát az A részben lévő listában, beállíthatja a készüléket úgy is, hogy egyenként próbálgatja a kódokat. Ehhez a művelethez:

1. Kapcsolja be a készüléket (ne készenléti állapotban legyen).
 2.  Keresse meg a készüléke márkáját a kódlistában (134-145. oldal). A kódok eszköztípus és márkanév szerint vannak listázva.
 3.  Tartsa lenyomva a MAGIC gombot, amíg az eszköz alatti LED-jelzőfény kétszer fel nem villan. Az aktuális készülék alatti LED-jelzőfény továbbra is világít.
 4.  Nyomja meg egymás után többször a MODE gombot, amíg a beállítani kívánt eszközhöz tartozó LED-jelzőfény nem világít.
 5.  Írja be a márkájához tartozó első négy számjegyű kódot (pl.: Aiwa tévé esetén: 4542).
 6. A LED-jelzőfény kétszer felvillan, majd kialszik.
 7.  Ekkor irányítsa a távirányítót az eszköz felé, és nyomja meg a POWER gombot.
 8. Ha az eszköz kikapcsol, a távirányító használatra kész. Amennyiben nem így történik, ismétlje meg a 3–7. lépést a listában szereplő következő kóddal.
- Némelyik kód elég hasonló. Ha egy vagy több gomb nem a várt módon működik, kezdje újra az 3. lépéstől a listában lévő következő kóddal.

BETANÍTÁS

A One For All távirányítónak be lehet tanítani bármely másik működő távirányító bármely funkcióját. Ez akkor hasznos, ha nincs meg egy vagy több funkció az eredeti távirányítón, és szeretné hozzáadni ezeket a ONE FOR ALL távirányítóhoz. Bármelyik gombra lehet betanítást végezni, kivéve a MAGIC, illetve a MODE gombot.

Ha nem talál kódot, egy teljes eszköz is betanítható.

Ehhez először is győződjön meg arról, hogy kéznél van az összes eredeti távirányító, és mindegyikben működő elemek vannak. A funkciók betanításához az eredeti távirányítónak kb. 3 cm távolságra kell lennie az OFA távirányítótól, és az alábbiakban látható módon kell az OFA távirányító felé néznie:

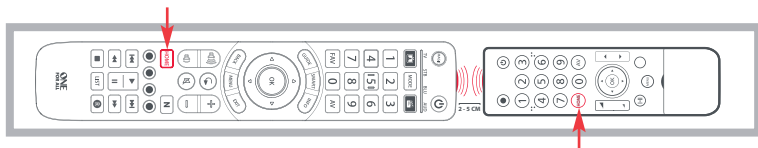



- 

Tartsa lenyomva a MAGIC gombot, amíg az eszköz alatti LED-jelzőfény kétszer fel nem villan. Az aktuális készülék alatti LED-jelzőfény továbbra is világít.
- 

Nyomja meg egymás után többször a MODE gombot, amíg a beállítani kívánt eszközhöz tartozó LED-jelzőfény nem világít.
- 

Nyomja meg a 975 gombokat – a LED-jelzőfény kétszer felvillan.
- 

Nyomja meg, majd engedje fel azt a gombot, amelyre funkciót szeretne betanítani (például a HOME gombot) – a vörös LED folyamatosan villogni fog.
- 

Nyomja meg, majd engedje fel a gombot az eredeti távirányítón.
- A LED kétszer felvillan, jelezve, hogy a gomb betanítása megfelelő volt.
- Ismételje meg a 4. és 5. lépést mindegyik betanítani kívánt gombbal – ne feledje, több távirányítóról is betaníthat, azonban gombonként csak egy funkció tanítható be.
- 

Ha az összes szükséges funkció betanítását elvégezte, nyomja meg, és tartsa lenyomva a MAGIC gombot, amíg a LED kétszer fel nem villan, majd ki nem alszik.

TIPPEK

- Ha a 6. lépésben a LED egyetlen hosszú felvillanással jelez, a funkció betanítása nem volt megfelelő. Próbálja újra a 4. lépéstől.
- Ha a beállítás után úgy tűnne, hogy egy vagy több gomb nem megfelelően működik, tetszőleges időpontban ismét beléphet a betanítás módba úgy, hogy megismétli az eljárást az 1. lépéstől.

BETANÍTOTT FUNKCIÓ TÖRLÉSE:

- Tartsa lenyomva a MAGIC gombot, amíg az eszköz alatti LED-jelzőfény kétszer fel nem villan. Az aktuális készülék alatti LED-jelzőfény továbbra is világít.
- A MODE gomb segítségével győződjön meg arról, hogy a világít annak az eszköznek az LED-jelzőfénye, amelyről funkciókat kíván törölni.
- Nyomja meg a 976 gombokat – a LED-jelzőfény kétszer felvillan.
- Nyomja meg kétszer a gombot a törléshez – a LED-jelzőfény kétszer felvillan.

Ismételje meg a fenti eljárást az összes törölni kívánt gombnál.

TEVÉKENYSÉGEK

Tevékenységnek minősül egy vagy több eszköz egyetlen módba csoportosítása az alapján, hogy milyen tevékenységet végez a távirányító használata közben – például a tévé és a Set Top Box kombinálható egyetlen Tévénézés móddá. Ebben a módban a gombok csak a releváns eszközt fogják vezérelni, így ebben a példában a Hangerőgombok vezérik a tévét, a csatornagombok azonban a Set Top Box vezérlését látják el.

Az ONE FOR ALL 2 Tevékenység módot kínál: Tévénézés és Filmnézés. Ezek közül mindegyik módba különféle eszközök kombinálhatók. Íme a lista:

TÉVÉNÉZÉS

- | | |
|----------------|-----------------------|
| 1. kombináció: | TV + STB |
| 2. kombináció: | TV + STB + AUD |
| 3. kombináció: | TV + AUD |
| 4. kombináció: | Csak TV |





FILMNÉZÉS

- | | |
|----------------|-----------------------|
| 1. kombináció: | TV + BLU |
| 2. kombináció: | TV + BLU + AUD |
| 3. kombináció: | TV + AUD |
| 4. kombináció: | Csak TV |



Ha beállítja az alapértelmezett eszközöket bármely tevékenységre vonatkozóan a távirányítón (például tévé és STB beállítása a Tévénézés tevékenységhez), az a tevékenység lesz automatikusan beállítva a távirányítón. Ha egy másik kombinációra szeretne váltani, kövesse az alábbi lépéseket:

- 
 Tartsa lenyomva a MAGIC gombot, amíg az eszköz alatti LED-jelzőfény kétszer fel nem villan. Az aktuális készülék alatti LED-jelzőfény továbbra is világít.
- 
 Nyomja meg a beállítani kívánt Tevékenység gombot (pl.: Tévénézés).
- | | | |
|---|---|---|
| 1 | 2 | 3 |
| 4 | 5 | 6 |

 Nyomja meg a beállítani kívánt kombináció számát – pl. 3 a TV + AUD kombinációhoz a Tévénézés tevékenységben.
- A LED-jelzőfény kétszer felvillan, majd kialszik.

A Tevékenységekhez való hozzáféréshez egyszerűen nyomja meg a TEVÉKENYSÉG gombot. A MODE gombbal visszatérhet az eszközönkénti vezérléshez.

AV Shift

Mivel az AV gomb hivatott a bemenet kiválasztására a tévén, és a legtöbb tévé menü segítségével teszi lehetővé a bemenetek listájából való választást, ha lenyomja az AV gombot egy Tevékenységben, a menü fel, le, balra, jobbra, valamint az OK gomb fogja ideiglenesen ellátni a tévé vezérlését. Az OK gomb megnyomása esetén, illetve ha tíz másodpercig nem nyomnak meg egy gombot sem, ezek a gombok visszaváltak a Tevékenységhez releváns eszköz vezérlésére (pl.: Tévénézés módban a STB-ra).

Power Macro

Ha bármelyik Tevékenységben lenyomva tartja a Power gombot 2 másodpercig, a távirányító ki-/bekapcsolás funkciót küld a Tevékenységbe foglalt mindegyik eszközre. Tehát például ha lenyomva tartja a Power gombot a Tévénézés alapértelmezett beállításában, egyaránt ki-, illetve bekapcsolja a tévét és a Set Top Boxot.

БЪЛГАРСКИ

ТАБЛИЦА НА БУТОНИТЕ

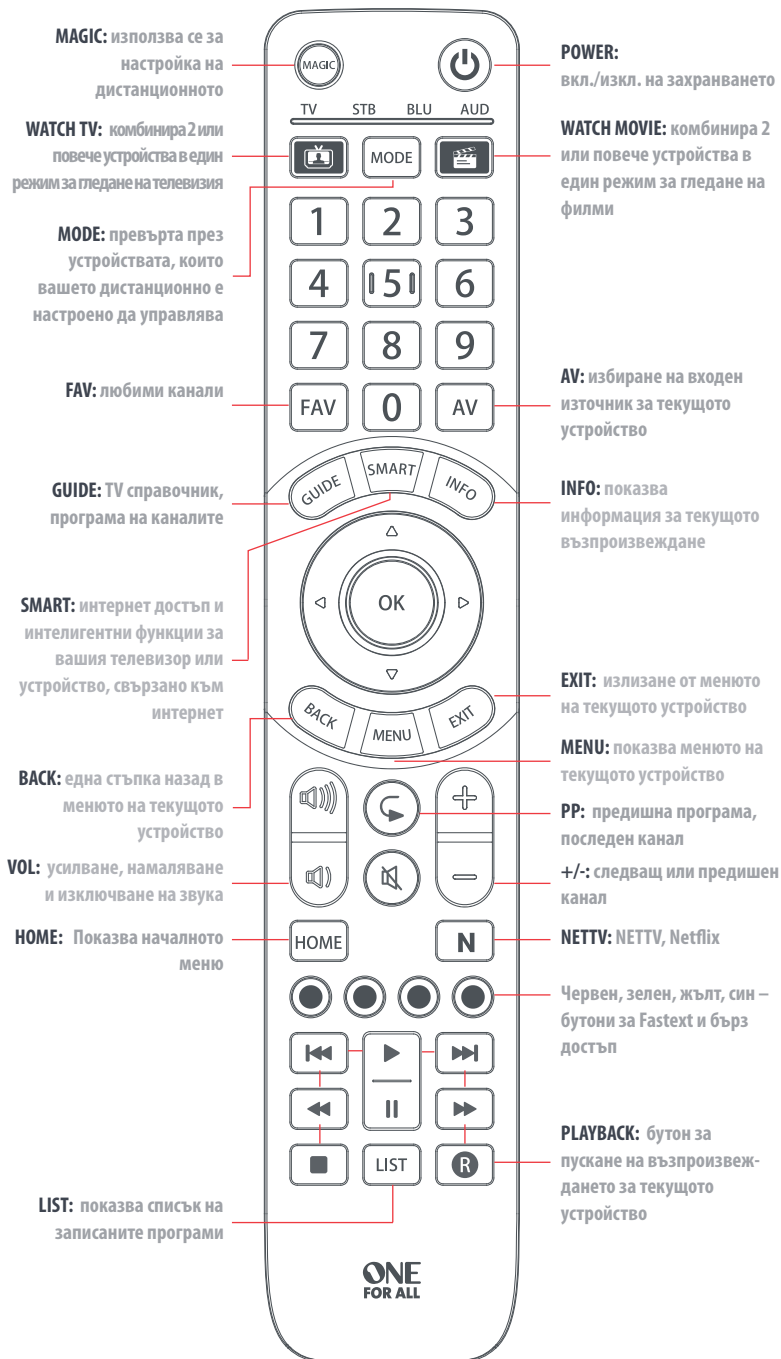

Благодарим ви за покупката на интелигентното дистанционно One For All 4. Сега вече можете да контролирате всички ваши аудио/видео устройства с едно дистанционно, докато се наслаждавате на допълнителни функции, като например възможността да комбинирате устройства в един режим на дейност, да изпращане няколко команди с едно натискане на бутон (макроси) и да можете да персонализирате дистанционното точно според вашите изисквания. За да започнете с новото си дистанционно, първо трябва да го настроите да управлява всички ваши устройства за домашно кино.

КАК ДА НАСТРОИТЕ ДИСТАНЦИОННОТО

A – SIMPLESET

SimpleSet представлява бърз и лесен начин за настройка на дистанционното за управление на най-популярните марки от всеки тип устройство само с няколко натискания на бутони, обикновено по-малко от минута на устройство. Първата стъпка е да изберете за кое устройство ще настройвате дистанционното. По-долу е даден списък на режимите на дистанционното и типовете устройства, което могат да се настроят в тези режими:

TV STB BLU AUD

Режим на устройството Тип на устройството

TV Телевизор

TV, HDTV, LED, LCD, плазма, прожекционен апарат

STB

Телевизионна приставка, сателитен приемник, кабелен конвертор, Freeview, DVB-T, IPTV, Media, Streamer

BLU

Blu-ray, DVD, DVD домашно кино

AUD

Аудио, AV приемник, усилвател, тунер, озвучително тяло

За всеки тип устройство (има списък на най-известните марки) е зададен номер специално за него, например числото 6 е зададено за телевизорите на Samsung. Намерете вашето устройство и марката му в списъка, който следва:

TV: Телевизор

- | | |
|-------------|-----------------|
| 1 Bush | 6 Samsung |
| 2 Grundig | 7 Sharp |
| 3 LG | 8 Sony |
| 4 Panasonic | 9 TCL / Thomson |
| 5 Philips | 0 Toshiba |

STB: сателит, кабел, DVB-T

- | | |
|---------------------------------------------------|---------------------------------------------------|
| 1 BSkyB / Sky Ireland / Orange | 6 Humax / Tricolor TV |
| 2 Canal+ / CanalSat / Telefonica / Movistar / KPN | 7 Vodafone / Kabel Deutschland |
| 3 TechniSat | 8 Sky Italia / SFR / Neuf TV |
| 4 DStv / Multichoice / Foxtel / Sky New Zealand | 9 Sky Deutschland / Österreich |
| 5 freebox / Vu+ / Deutsche Telekom / T-Home | 0 UPC / Cablecom / Ziggo / Virgin Media / Telenet |

КАК ДА НАСТРОИТЕ ДИСТАНЦИОННОТО

A – SIMPLESET



BLU: Blu-ray, DVD

1 Denon, Harman/Kardon	6 Pioneer
2 JVC	7 Samsung
3 LG	8 Sony
4 Panasonic	9 Toshiba
5 Philips	0 Yamaha

AUD: AV приемник, усилвател, тунер, озвучително тяло

1 Denon	6 Philips / Marantz
2 Harman/Kardon / JBL	7 Pioneer
3 LG / JVC	8 Samsung
4 Onkyo	9 Sony
5 Panasonic / Technics	0 Yamaha

За да настроите дистанционното

1. Включете вашето устройство (не в режим на готовност) и насочете дистанционното OFA към него.
 2.  Натиснете и задръжте бутона MAGIC, докато светодиодът под устройството не премига 2 пъти. Светодиодът под текущото устройство ще остане да свети.
 3.  Натиснете няколко пъти бутона MODE, докато светодиодът за устройството, което искате да настроите, не светне.
 4.  Натиснете и задръжте цифрата за вашата марка и устройство, както е показано отгоре (напр. 6 за телевизор Samsung).
 5. Дистанционното ще изпраща сигнал за изключване на всеки 3 секунди, докато вашето устройство не се изключи.
 6. Веднага щом като устройството се изключи, отпуснете бутона с цифрата.
 7. Светодиодът ще премига 2 пъти и ще угасне. Дистанционното вече трябва да може да управлява устройството.
- Ако откриете, че един или повече бутони не работят според очакванията ви, започнете отново от стъпка 1 – дистанционното ще започне със следващия код в паметта.

КАК ДА НАСТРОИТЕ ДИСТАНЦИОННОТО

В – НАСТРОЙКА С КОД

Ако вашата марка не е показана в раздел А, можете да настроите вашето устройство, като опитате индивидуално с кодове. За да направите това:

1. Включете вашето устройство (не трябва да е в режим на готовност).
 2.  Намерете марката на вашето устройство в списъка с кодове (стр. 134-145). Кодовете са изброени по тип на устройството и марка.
 3.  Натиснете и задръжте бутона MAGIC, докато светодиодът под устройството не премига 2 пъти. Светодиодът под текущото устройство ще остане да свети.
 4.  Натиснете няколко пъти бутона MODE, докато светодиодът за устройството, което искате да настроите, не светне.
 5.  Въведете първия 4-цифрен код, показан за вашата марка (напр. 4542 за телевизор Aiwa).
 6. Светодиодът ще премига 2 пъти и ще угасне.
 7.  Сега насочете дистанционното към устройството и натиснете бутона POWER (вкл./изкл.).
 8. Ако устройството се изключи, това значи, че вашето дистанционно е готово за използване. Ако не стане така, повторете стъпките 3-7 със следващия код в списъка.
- Някои кодове си приличат много. Ако откриете, че един или повече бутони не работят според очакванията ви, започнете отново от стъпка 3 със следващия код в списъка.

ОБУЧЕНИЕ

Дистанционното One For All може да се обучи на всяка функция от всяко друго работещо дистанционно. Това може да бъде полезно, ако ви липсват една или повече функции от оригиналното дистанционно управление и бихте желали да ги добавите към интелигентното дистанционно. Можете да обучите произволен бутон, с изключение на MAGIC или MODE. Можете също така да обучите за цялото устройство, ако не можете да намерите кода. За да направите това, първо се уверете, че имате на разположение всички ваши оригинални дистанционни и че те са с работещи батерии. За да обучите функциите, оригиналното дистанционно трябва да е поставено приблизително на 3 cm от дистанционното OFA, като гледа към него, както е показано по-долу:

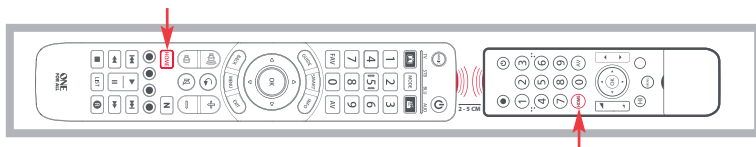

- 

Натиснете и задръжте бутона MAGIC, докато светодиодът под устройството не премига 2 пъти. Светодиодът под текущото устройство ще остане да свети.
- 

Натиснете няколко пъти бутона MODE, докато светодиодът за устройството, което искате да настроите, не светне.
- 

Натиснете 975 – светодиодът ще премига 2 пъти.
- 

Натиснете и отпуснете бутона, който искате да обучите на дадена функция (например бутона HOME) – червеният светодиод ще започне да мига непрекъснато.
- 

Натиснете и отпуснете бутона на оригиналното дистанционно.
- Светодиодът ще премига два пъти, за да покаже, че бутонът е бил обучен успешно.
- Повторете стъпки 4 и 5 за всеки бутон, който искате да обучите – не забравяйте, че можете да обучавате от различни дистанционни, но само по една функция на бутон.
- 

Когато обучите всички желани функции, натиснете и задръжте натиснат бутона MAGIC, докато светодиодът не премига два пъти и се изключи.

СЪВЕТИ

- Ако светодиодите покажат едно дълго премигване в стъпка 6, функцията не е научена правилно. Повторете процедурата от стъпка 4.
- Ако откриете, че един или повече бутони не работят правилно след настройката, можете да влезете отново в режим на обучение по всяко време, като повторите процедурата от стъпка 1.

КАК ДА ИЗТРИЕТЕ НАУЧЕНА ФУНКЦИЯ – ПРОЦЕДУРАТА Е СЛЕДНАТА:

- Натиснете и задръжте бутона MAGIC, докато светодиодът под устройството не премига 2 пъти. Светодиодът под текущото устройство ще остане да свети.
- Като използвате бутона MODE, се уверете, че светодиодът за устройството, чиито функции искате да изтриете, свети.
- Натиснете 976 – светодиодът ще премига 2 пъти.
- Натиснете бутона за изтриване два пъти – светодиодът ще премига 2 пъти.

Повторете горната процедура за всеки бутон, който искате да изтриете,

ДЕЙНОСТИ

Дейността представлява групиране на две или повече устройства в един режим на базата на това, което правите, докато използвате вашето дистанционно – например телевизор и сателитен/кабелен приемник може да се комбинират заедно в режим за гледане на телевизия. В този режим бутоните ще контролират само съответното устройство, така че в този пример бутоните за силата на звука ще управляват телевизора, но бутоните за смяна на каналите ще контролират сателитния/кабелния приемник.

ONE FOR ALL има 2 режима на дейност: Гледане на телевизия и гледане на филми. Всеки един от тези режими има избор на устройства за комбиниране. Те са следните:

ГЛЕДАНЕ НА ТЕЛЕВИЗИЯ

Комбинация 1:	Телевизор + STB
Комбинация 2:	Телевизор + STB + AUD
Комбинация 3:	Телевизор + AUD
Комбинация 4:	Само телевизор





ГЛЕДАНЕ НА ФИЛМ

Комбинация 1:	Телевизор + BLU
Комбинация 2:	Телевизор + BLU + AUD
Комбинация 3:	Телевизор + AUD
Комбинация 4:	Само телевизор



Ако зададете устройства по подразбиране за някоя дейност на дистанционното (например TV и STB за гледане на телевизия), тази дейност ще бъде настроена автоматично на дистанционното. Ако искате да смените с различна комбинация, процедурата е следната:

- 
 Натиснете и задръжте бутона MAGIC, докато светодиодът под устройството не премига 2 пъти. Светодиодът под текущото устройство ще остане да свети.
- 
 Натиснете бутона за действието, което искате да зададете (например Watch TV - гледане на телевизия).
- 
 Натиснете номера на комбинацията, която искате да зададете – напр. 3 за TV + AUD в режим за гледане на телевизия.
- Светодиодът ще премига 2 пъти и ще изгасне.

За да получите достъп до дейностите, просто натиснете бутона ACTIVITY. Можете да се върнете до управление от устройството, като използвате бутона MODE.

AV превключване

Тъй като бутонът AV е предназначен за избиране на входния източник за телевизора и при повечето телевизори се показва меню за избиране от списък с източници, когато бутонът AV бъде натиснат по време на дейност, бутоните за придвижване нагоре, надолу, наляво, надясно и ОК временно ще управляват телевизора. Ако натиснете бутона ОК или в продължение на 10 секунди не бъде натиснат бутон, тези бутони ще започнат отново да управляват съответното устройство за дейността (напр. сателитния/кабелния приемник в режим за гледане на телевизия).

Макрос за вкл./изкл.

Ако задръжите натиснат бутона за вкл./изкл. на захранването за 2 секунди при всяка дейност, дистанционното ще изпрати функцията за вкл./изкл. на всяко устройство, съдържащо се в рамките на тази дейност. Така че например ако задръжите натиснат бутона за вкл./изкл. при настройка по подразбиране в режим за гледане на телевизия, то телевизорът и сателитният/кабелният приемник заедно ще се включат или изключат.

ROMÂNĂ

TABELUL TASTELOR

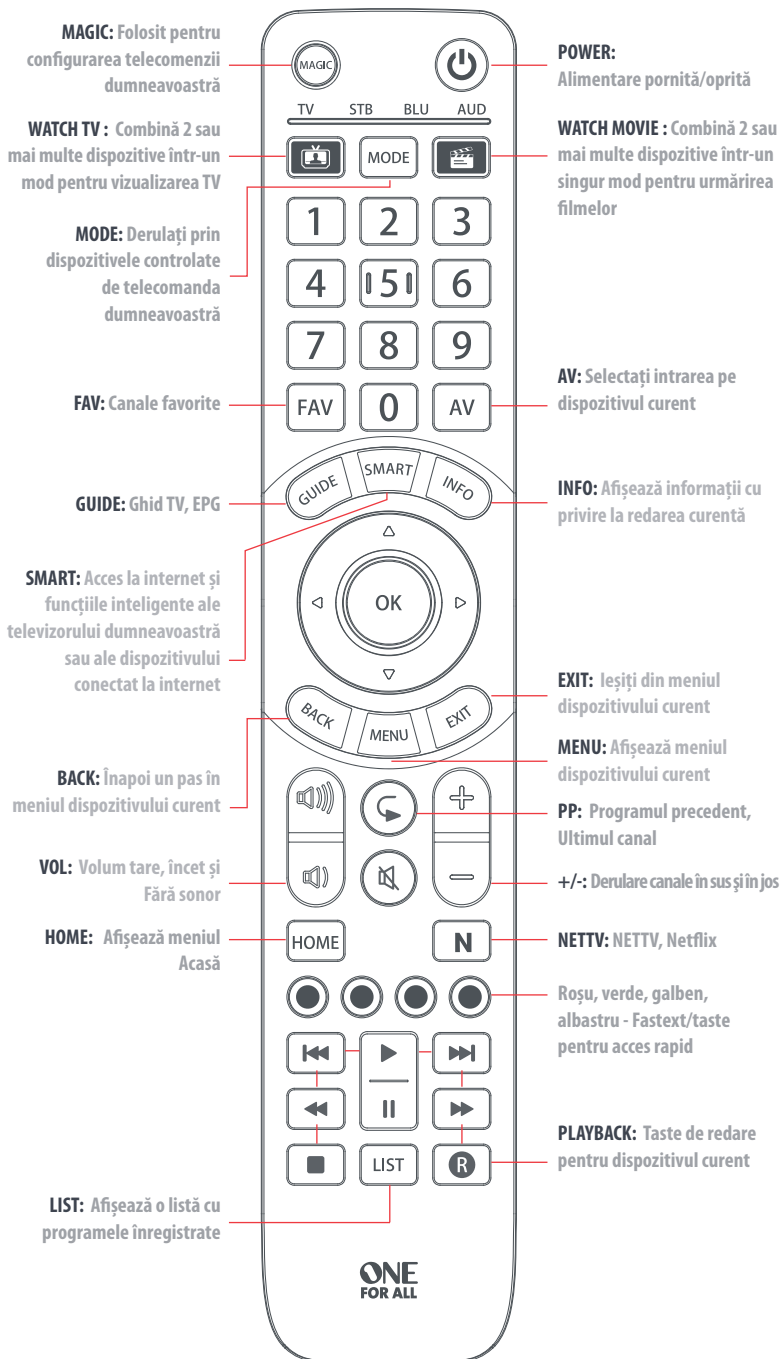

Vă mulțumim pentru că ați achiziționat telecomanda One For All 4. Acum puteți controla toate dispozitivele dumneavoastră audio/video cu o singură telecomandă, bucurându-vă în același timp de funcții suplimentare, cum ar fi capacitatea de a combina dispozitivele într-un singur mod de activitate, trimiterea unor comenzi multiple cu o singură apăsare de tastă (macrocomandă) și posibilitatea de a personaliza telecomanda conform dorințelor dumneavoastră exacte. Pentru a putea utiliza noua dumneavoastră telecomandă, primul pas este să o configurați pentru a controla toate dispozitivele dumneavoastră Home Cinema.

CONFIGURAREA TELECOMENZII DUMNEAVOASTRĂ

A – SETARE SIMPLĂ

SimpleSet (Setarea simplă) reprezintă un mod rapid și ușor de a configura telecomanda pentru a controla cele mai populare mărci ale fiecărui tip de dispozitiv cu doar câteva apăsări de taste și, de obicei, în mai puțin de un minut pentru fiecare dispozitiv. Primul pas îl reprezintă selectarea dispozitivului pe care doriți să îl configurați. În continuare puteți găsi o listă de moduri de pe telecomandă și tipurile de dispozitive care pot fi configurate pentru respectivul mod:

TV STB BLU AUD

Mod dispozitiv

Tip dispozitiv

TV Televizorul

TV, HDTV, LED, LCD, Plasmă, Proiector

STB

Decoder, Receptor satelit, Convertor cablu, Canale gratuite, DVB-T, IPTV, Media, Streamer

BLU

Blu-ray, DVD, DVD Home Cinema

AUD

Audio, Receptor AV, Amplificator, Tuner, bară de sunet

Pentru fiecare tip de dispozitiv, există o listă de mărci de top, fiecare cu un număr alocat, de exemplu 6 pentru un televizor Samsung. Găsiți dispozitivul și marca în lista care urmează:

Televizorul

- | | |
|-------------|-----------------|
| 1 Bush | 6 Samsung |
| 2 Grundig | 7 Sharp |
| 3 LG | 8 Sony |
| 4 Panasonic | 9 TCL / Thomson |
| 5 Philips | 0 Toshiba |

STB: Satelit, cablu, DVB-T

- | | |
|---------------------------------------------------|---------------------------------------------------|
| 1 BSkyB / Sky Ireland / Orange | 6 Humax / Tricolor TV |
| 2 Canal+ / CanalSat / Telefonica / Movistar / KPN | 7 Vodafone / Kabel Deutschland |
| 3 TechniSat | 8 Sky Italia / SFR / Neuf TV |
| 4 DStv / Multichoice / Foxtel / Sky New Zealand | 9 Sky Deutschland / Österreich |
| 5 freebox / Vu+ / Deutsche Telekom / T-Home | 0 UPC / Cablecom / Ziggo / Virgin Media / Telenet |

CONFIGURAREA TELECOMENZII DUMNEAVOASTRĂ

A – SIMPLETESET



BLU: Blu-ray, DVD

1 Denon, Harman/Kardon	6 Pioneer
2 JVC	7 Samsung
3 LG	8 Sony
4 Panasonic	9 Toshiba
5 Philips	0 Yamaha

AUD: Receptor AV, Amplificator, Tuner, bară de sunet

1 Denon	6 Philips / Marantz
2 Harman/Kardon / JBL	7 Pioneer
3 LG / JVC	8 Samsung
4 Onkyo	9 Sony
5 Panasonic / Technics	0 Yamaha





Configurarea dispozitivului dumneavoastră

1. Porniți dispozitivul (nu în modul de așteptare) și îndreptați telecomanda OFA spre acesta.
 2.  Țineți apăsată tasta MAGIC până când LED-ul de sub dispozitiv clipește de două ori. LED-ul de sub dispozitivul curent va rămâne aprins.
 3.  Apăsați tasta MODE în mod repetat până când LED-ul dispozitivului pe care doriți să îl configurați este aprins.
 4.  Țineți apăsată cifra corespunzătoare mărcii și dispozitivului dumneavoastră după cum se indică mai sus (de exemplu, 6 pentru Samsung TV).
 5. Telecomanda va trimite un semnal de pornire la fiecare 3 secunde până când dispozitivul se dezactivează.
 6. După ce dispozitivul s-a dezactivat, eliberați tasta aferentă cifrei.
 7. LED-ul va lumina intermitent de două ori și se va stinge. Telecomanda controlează acum acest dispozitiv.
- În cazul în care una sau mai multe taste nu funcționează în mod corect, începeți din nou de la pasul 1 – telecomanda va începe cu următorul cod din memorie.

CONFIGURAREA TELECOMENZII DUMNEAVOASTRĂ

B – CONFIGURARE ÎN FUNCȚIE DE COD

Dacă marca dumneavoastră nu este enumerată în secțiunea A, vă puteți configura dispozitivul încercând codurile individual. În acest sens:

1. Porniți dispozitivul (nu în modul de așteptare).
 2.  Găsiți marca dispozitivului dumneavoastră în lista de coduri (paginile 134-145). Codurile sunt menționate în listă în funcție de tipul de dispozitiv și numele mărcii.
 3.  Țineți apăsată tasta MAGIC până când LED-ul de sub dispozitiv luminează intermitent de două ori. LED-ul de sub dispozitivul curent va rămâne aprins.
 4.  Apăsați tasta MODE în mod repetat până când LED-ul dispozitivului pe care doriți să îl configurați este aprins.
 5.  Introduceți primul cod din 4 cifre enumerat pentru marca dumneavoastră (de exemplu, 4542 pentru un televizor Aiwa).
 6. LED-ul va lumina intermitent de două ori și se va stinge.
 7.  Acum îndreptați telecomanda spre dispozitivul dumneavoastră și apăsați tasta POWER.
 8. În cazul în care dispozitivul se oprește, telecomanda dumneavoastră este pregătită pentru utilizare. În caz contrar, repetați pașii 3-7 cu următorul cod din listă.
- Unele coduri sunt destul de asemănătoare. În cazul în care una sau mai multe taste nu funcționează în mod corect, începeți din nou de la pasul 3 cu următorul cod din listă.

REȚINERE

Telecomanda dumneavoastră One For All poate reține orice funcție de la oricare altă telecomandă funcțională. Acest lucru poate fi util dacă lipsesc una sau mai multe funcții din telecomanda dumneavoastră originală și doriți să le adăugați la telecomanda inteligentă. Puteți adăuga funcțiile pentru orice tastă cu excepția tastelor MAGIC sau MODE.

Puteți seta, de asemenea, un dispozitiv complet, dacă nu puteți găsi un cod.

În acest sens, asigurați-vă mai întâi că aveți toate telecomenzile originale la îndemână și că au instalate baterii funcționale. Pentru setarea funcțiilor, telecomanda originală trebuie să se afle la aproximativ 3 cm față de telecomanda OFA, fiind îndreptată spre aceasta după cum se indică mai jos:

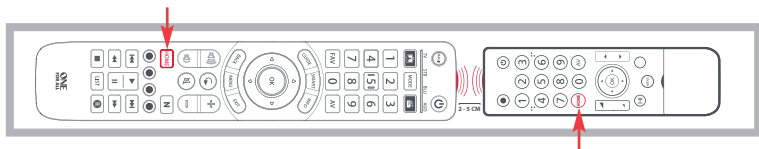



- 

Țineți apăsată tasta MAGIC până când LED-ul de sub dispozitiv luminează intermitent de două ori. LED-ul de sub dispozitivul curent va rămâne aprins.
- 

Apăsați tasta MODE în mod repetat până când LED-ul dispozitivului pentru care doriți să configurați funcții este aprins.
- 

Apăsați 975 - LED-ul va lumina intermitent de două ori.
- 

Apăsați și eliberați tasta pentru care doriți să setați o funcție (de exemplu, tasta HOME) - LED-ul roșu luminează constant.
- 

Apăsați și eliberați tasta de pe telecomanda originală.
- LED-ul va lumina intermitent de două ori pentru a indica faptul că tasta a fost setată corect.
- Repetati pașii 4 și 5 pentru fiecare tastă pe care doriți să o setați - rețineți faptul că puteți seta cu ajutorul mai multor telecomenzi, însă o singură funcție per tastă.
- 

Când ați setat toate funcțiile pe care le doriți, apăsați și mențineți apăsată tasta MAGIC până când LED-ul clipește de două ori și se stinge.

RECOMANDĂRI

- Dacă LED-urile se aprind o singură dată, mai lung, la pasul 6, funcția nu a fost setată corect, încercați din nou de la pasul 4.
- Dacă observați că una sau mai multe taste nu funcționează în mod corect după configurare, puteți reaccesa modul de setare oricând prin repetarea procedurii de la pasul 1.

PENTRU A ȘTERGE O FUNCȚIE SETATĂ, PROCEDURA ESTE URMĂTOAREA:

1. Țineți apăsată tasta MAGIC până când LED-ul de sub dispozitiv luminează intermitent de două ori. LED-ul de sub dispozitivul curent va rămâne aprins.
2. Utilizând tasta MODE, asigurați-vă că LED-ul dispozitivului de pe care doriți să ștergeți funcții este aprins.
3. Apăsați 976 - LED-ul va lumina intermitent de două ori.
4. Apăsați tasta pentru a șterge de două ori - LED-ul va clipi de două ori.

Repetati procedura de mai sus pentru fiecare tastă pe care doriți să o ștergeți.

ACTIVITĂȚI

O activitate este o grupare de două sau mai multe dispozitive într-un singur mod bazat pe ceea ce faceți în timp ce utilizați telecomanda, de exemplu, televizorul și decodorul pot fi combinate într-un mod Vizualizare TV. În acest mod tastele vor controla numai dispozitivul relevant, astfel că în acest exemplu tastele de volum vor controla televizorul, dar tastele canalelor vor controla decodorul.

ONE FOR ALL prezintă 2 moduri de funcționare; Vizualizare TV și Vizualizare Film. Fiecare dintre aceste moduri are o gamă de dispozitive care se pot combina. Acestea sunt:

VIZUALIZARE TV

Combi-nația 1:	TV + STB
Combi-nația 2:	TV + STB + AUD
Combi-nația 3:	TV + AUD
Combi-nația 4:	Exclusiv TV





VIZUALIZARE FILM

Combi-nația 1:	TV + BLU
Combi-nația 2:	TV + BLU + AUD
Combi-nația 3:	TV + AUD
Combi-nația 4:	Exclusiv TV



În cazul în care setați dispozitivele implicite pentru orice activitate de pe telecomandă (de exemplu un televizor și STB pentru Vizualizare TV), activitatea va fi setată automat pe telecomandă. Dacă doriți să schimbați la o altă combinație, procedura este următoarea:

- 
 Țineți apăsată tasta MAGIC până când LED-ul de sub dispozitiv luminează intermitent de două ori. LED-ul de sub dispozitivul curent va rămâne aprins.
- 
 Apăsați tasta Activity pe care doriți să o configurați (de exemplu, vizualizare TV).
- 
 Apăsați numărul combinației pe care doriți să o setați - de exemplu 3 pentru TV + AUD în modul de Vizualizare TV.
- LED-ul va lumina intermitent de două ori și se va stinge.

Pentru a accesa activitățile, apăsați tasta ACTIVITY. Puteți reveni la controlul prin dispozitiv folosind tasta MODE.

Comutare AV

Deoarece tasta AV are scopul de a selecta intrarea de pe televizorul dumneavoastră și majoritatea televizoarelor folosesc un meniu pentru selectarea dintr-o listă de intrări, atunci când tasta AV este apăsată într-o activitate, tastele Meniu sus, jos, la stânga și la dreapta și OK controlează temporar televizorul. Dacă este apăsată tasta OK sau dacă nu este apăsată nicio tastă timp de zece secunde, aceste taste vor reveni la funcția de controlare a dispozitivului relevant pentru activitate (de exemplu STB în modul Vizualizare TV).

Macrocomandă pentru pornire

Dacă țineți apăsată tasta Power timp de 2 secunde în orice activitate, telecomanda va transmite funcția de alimentare fiecărui dispozitiv conținut în această activitate. Deci, de exemplu, apăsarea tastei Power în setarea implicită pentru Vizualizare TV va opri sau va porni atât televizorul, cât și Receptorul.

SLOVENSKY

TABUĽKA TLAČÍDIEL

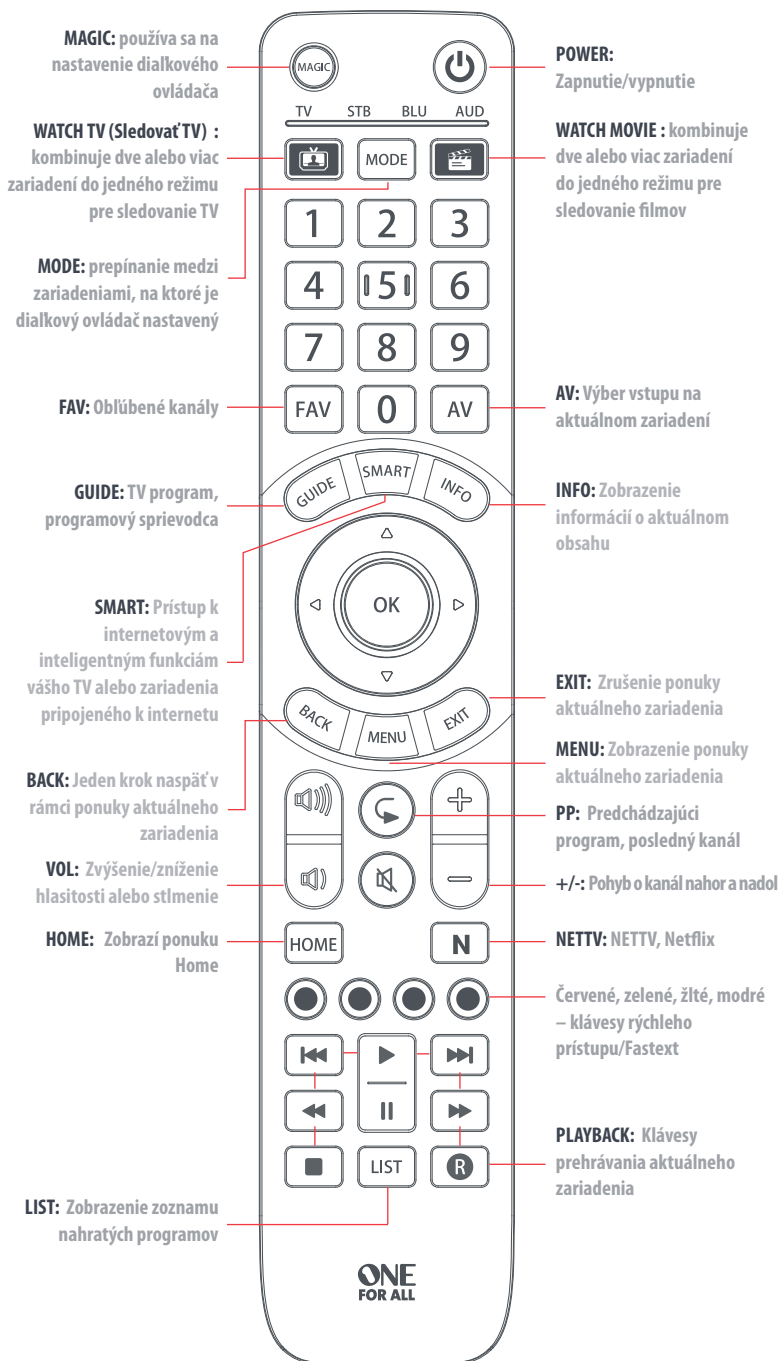

Ďakujeme, že ste si zakúpili zariadenie One For All 4. Teraz môžete ovládať všetky svoje audio a video zariadenia pomocou jediného diaľkového ovládača a zároveň môžete využívať extra funkcie, akými sú kombinácie zariadení v rámci jedného režimu Činnosti, odosielanie viacerých príkazov jediným stlačením klávesu (makrá) a možnosti prispôsobiť diaľkový ovládač svojim špecifickým potrebám.

Ak chcete začať používať svoj nový diaľkový ovládač, prvým krokom je nastavenie všetkých zariadení domáceho kina.

NASTAVENIE DIAĽKOVÉHO OVLÁDAČA

A – FUNKCIA SIMPLESET

Funkcia SimpleSet ponúka jednoduchý spôsob nastavenia diaľkového ovládača na zariadenia tých najpopulárnejších značiek len pomocou stlačenia niekoľkých klávesov, pričom nastavenie jedného zariadenia bežne netrvá viac než minútu. Prvým krokom je výber zariadenia, ktoré chcete nastaviť. Nasleduje zoznam režimov zariadenia diaľkového ovládača a typy zariadení, ktoré je možné pri danom režime nastaviť:

TV STB BLU AUD

Režim zariadenia

Typ zariadenia

TV	TV, HDTV, LED, LCD, plazma, projektor
STB	Set-Top box, satelitný prijímač, káblový konvertor, Freeview, DVB-T, IPTV, Media, Streamer
BLU	Blu-ray, DVD, DVD Home Cinema
AUD	Audio, AV prijímač, zosilňovač, tuner, reproduktor Sound Bar

Pri každom type zariadenia nájdete zoznam tých najznámejších značiek, pričom ku každej z nich je priradené číslo – napríklad 6 pre TV značky Samsung. V zozname nájdite svoje zariadenie a značku:

TV

1 Bush	6 Samsung
2 Grundig	7 Sharp
3 LG	8 Sony
4 Panasonic	9 TCL / Thomson
5 Philips	0 Toshiba

STB: satelit, kábel, DVB-T

1 BSkyB / Sky Ireland / Orange	6 Humax / Tricolor TV
2 Canal+ / CanalSat / Telefonica / Movistar / KPN	7 Vodafone / Kabel Deutschland
3 TechniSat	8 Sky Italia / SFR / Neuf TV
4 DStv / Multichoice / Foxtel / Sky New Zealand	9 Sky Deutschland / Österreich
5 freebox / Vu+ / Deutsche Telekom / T-Home	0 UPC / Cablecom / Ziggo / Virgin Media / Telenet

NASTAVENIE DIAĽKOVÉHO OVLÁDAČA

A – SIMPLETESET



BLU: Blu-ray, DVD

1 Denon, Harman/Kardon	6 Pioneer
2 JVC	7 Samsung
3 LG	8 Sony
4 Panasonic	9 Toshiba
5 Philips	0 Yamaha

AUD: AV prijímač, zosilňovač, tuner, reproduktor Sound Bar

1 Denon	6 Philips / Marantz
2 Harman/Kardon / JBL	7 Pioneer
3 LG / JVC	8 Samsung
4 Onkyo	9 Sony
5 Panasonic / Technics	0 Yamaha





Nastavenie vášho zariadenia

- Zapnite zariadenie (nesmie byť v pohotovostnom režime) a nasmerujte naň diaľkový ovládač OFA.
- 
 Podržte kláves MAGIC pokiaľ kontrolka LED dvakrát nezabliká. Kontrolka LED pod aktuálne zvoleným zariadením ostane rozsvietená.
- 
 Opakovane stlačajte kláves MODE, kým sa nerozsvieti kontrolka LED zariadenia, ktoré si želáte nastaviť.
- 
 Stlačte číslicu určenú pre vašu značku a zariadenie, ako je uvedené vyššie (napr. č. 6 pre TV značky Samsung).
- Diaľkový ovládač odošle pokyn na vypnutie každé 3 sekundy, kým sa zariadenie nevypne.
- Po vypnutí zariadenia číslicu uvoľnite.
- Kontrolka LED dvakrát zabliká a potom zhasne. Diaľkový ovládač by odteraz mal ovládať vaše zariadenie.
 - Ak jeden alebo viacero klávesov nefunguje podľa očakávania, začnite znova od kroku 1 – diaľkový ovládač bude pokračovať ďalším kódom uloženým v pamäti.

NASTAVENIE DIAĽKOVÉHO OVLÁDAČA

B – NASTAVENIE POMOCOU KÓDU

Ak nie je značka vášho zariadenia uvedená v časti A, môžete zariadenie nastaviť zadaním jednotlivých kódov. Postup:

1. Zapnite zariadenie (nesmie byť v pohotovostnom režime).
 2.  Nájdite názov značky vášho zariadenia v zozname kódov (strana 134 až 145). Kódy sú uvedené podľa typu zariadenia a názvu značky.
 3.  Podržte kláves MAGIC pokiaľ kontrolka LED dvakrát nezabliká. Kontrolka LED pod aktuálne zvoleným zariadením ostane rozsvietená.
 4.  Opakovane stláčajte kláves MODE, kým sa nerozsvieti kontrolka LED zariadenia, ktoré si želáte nastaviť.
 5.  Zadajte prvý 4-číselný kód určený pre vašu značku (napr. 4542 pre TV značky Aiwa).
 6. Kontrolka LED dvakrát zabliká a potom zhasne.
 7. Následne diaľkový ovládač nasmerujte na zariadenie a stlačte kláves POWER.
 8.  Ak sa zariadenie vypne, váš diaľkový ovládač je pripravený na použitie. V opačnom prípade opakujte kroky 3 až 7 s ďalším kódom v zozname.
- Niektoré kódy sú veľmi podobné. Ak jeden alebo viaceré klávesy nefungujú podľa očakávania, začnite znova od kroku 3 s ďalším kódom v zozname.

PROGRAMOVANIE





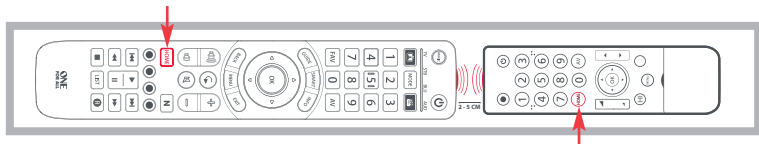

Na diaľkovom ovládači One For All možno pomocou funkcie učenia naprogramovať ľubovoľnú funkciu iného funkčného ovládača. Môže sa to zísť, ak vám chýba jedna alebo viaceré funkcie pôvodného diaľkového ovládača a radi by ste si ich pridali medzi Inteligentné ovládanie.

Naprogramovať môžete každý kláves okrem klávesov MAGIC alebo MODE.

Ak sa vám nedarí nájsť kód, môžete takto naprogramovať aj celé zariadenie.

Ak chcete naprogramovať klávesy, najprv sa uistite, že máte k dispozícii všetky pôvodné diaľkové ovládače, a že sú v nich vložené fungujúce batérie. Ak chcete naprogramovať funkcie, nasmerujte pôvodný diaľkový ovládač na diaľkový ovládač OFA vo vzdialenosti asi 3 cm podľa zobrazenia:



-  Podržte kláves MAGIC pokiaľ kontrolka LED dvakrát nezabliká. Kontrolka LED pod aktuálne zvoleným zariadením ostane rozsvietená.
-  Opakovane stláčajte kláves MODE, kým sa nerozsvieti kontrolka LED zariadenia, ktorého funkcie chcete ovládač naučiť.
-  Vyťukajte 975 – kontrolka LED zabliká dvakrát.
-  Stlačte a uvoľnite tlačidlo na naprogramovanie funkcie (napr. tlačidlo HOME) – červená kontrolka LED bude nepretržite svietiť.
-  Stlačte a uvoľnite tlačidlo na pôvodnom diaľkovom ovládači.
- Kontrolka LED zabliká dvakrát, čím signalizuje, že kláves bol úspešne naprogramovaný.
- Kroky 4 – 5 opakujte pre každé tlačidlo, ktoré chcete diaľkový ovládač naučiť – majte na pamäti, že funkcie možno naprogramovať z viacerých diaľkových ovládačov, no jednému klávesu môže prislúchať iba jedna funkcia.
-  Keď ste naprogramovali všetky potrebné funkcie, stlačte a podržte kláves MAGIC, kým kontrolka LED dvakrát nezabliká a nezhasne.

TIPY

- Ak kontrolky LED v 6. kroku jedenkrát dlho bliknú, funkcia nebola správne naprogramovaná. Skúste to znova od kroku 4.
- Ak po ukončení nastavenia jedno alebo viaceré tlačidlá nefungujú správne, môžete kedykoľvek zopakovať režim programovania funkcií zopakovaním postupu od kroku 1.

VYMAZANIE NAPROGRAMOVANEJ FUNKCIE:

- Podržte kláves MAGIC pokiaľ kontrolka LED dvakrát nezabliká. Kontrolka LED pod aktuálne zvoleným zariadením ostane rozsvietená.
- Pomocou klávesu MODE skontrolujte, či svieti kontrolka LED zariadenia, z ktorého chcete funkcie vymazať.
- Vyťukajte 976 – kontrolka LED zabliká dvakrát.
- Kláves, ktorý chcete zmazať, dvakrát stlačte – kontrolka LED zabliká dvakrát.

Tento postup opakujte pri každom klávese, ktorý chcete vymazať.

ČINNOSTI

Pod Činnosťami sa myslí zoskupenie dvoch alebo viacerých zariadení do jedného režimu na základe vašich zvyklostí pri používaní diaľkového ovládača – napríklad TV a Set-Top Box je možné skombinovať do režimu Sledovanie TV. V tomto režime budú klávesy ovládať iba relevantné zariadenie, a preto v tomto prípade budú klávesy ovládania hlasitosti ovládať TV, zatiaľ čo klávesy na prepínanie kanálov budú ovládať Set-Top Box.

ONE FOR ALL obsahuje 2 režimy Činnosti: Sledovanie TV a Sledovanie filmu. Každý z týchto režimov má na výber viaceré zariadenia, ktoré možno kombinovať. Možné režimy:

SLEDOVANIE TV

Kombinácia 1:	TV + STB
Kombinácia 2:	TV + STB + AUD
Kombinácia 3:	TV + AUD
Kombinácia 4:	Len TV





WATCH MOVIE

Kombinácia 1:	TV + BLU
Kombinácia 2:	TV + BLU + AUD
Kombinácia 3:	TV + AUD
Kombinácia 4:	Len TV



Po nastavení predvolených zariadení pre niektorú z Činností (napríklad TV a STB pre režim Sledovanie TV) sa táto Činnosť na diaľkovom ovládači nastaví automaticky. Ak si režim želáte zmeniť na inú kombináciu, postup je nasledovný:

- 
 Podržte kláves MAGIC pokiaľ kontrolka LED dvakrát nezabliká. Kontrolka LED pod aktuálne zvoleným zariadením ostane rozsvietená.
- 
 Stlačte číslo Činnosti, ktorú chcete nastaviť (napr. Sledovanie TV).
- 
 Stlačte číslo kombinácie, ktorú chcete nastaviť – napr. 3 pre TV+ AUD v režime Sledovanie TV.
- Kontrolka LED dvakrát zabliká a potom zhasne.

Ak chcete prepínať medzi Činnosťami, stačí stláčať kláves ACTIVITY. K ovládaniu pomocou výberu zariadenia sa vrátite stlačením klávesu MODE.

Funkcia AV Shift

Keďže funkciou klávesu AV je výber vstupu vo vašom televízore a väčšina televízorov na výber zo zoznamu vstupov používa ponuku, keď je v rámci Činnosti stlačený kláves AV, televízor dočasne ovládajú klávesy Pohyb v ponuke nahor, nadol, doľava, doprava a OK. Ak je stlačený kláves OK, alebo nie je po dobu desiatich sekúnd stlačený žiadny kláves, tieto klávesy sa vrátia do stavu, kedy ovládali relevantné zariadenie Činnosti (napr. STB v režime Sledovanie TV).

Funkcia Power Macro

Ak pri ktorejkoľvek Činnosti podržíte na 2 sekundy kláves Power, diaľkový ovládač odošle funkciu súvisiacu s napájaním do každého zariadenia zahrnutého v danom režime Činnosti. Napríklad teda podržaním klávesu napájania v nezmenenom režime pre Sledovanie TV vypnete súčasne TV aj Set-Top Box.

HRVATSKI

TABLICA TIPKI

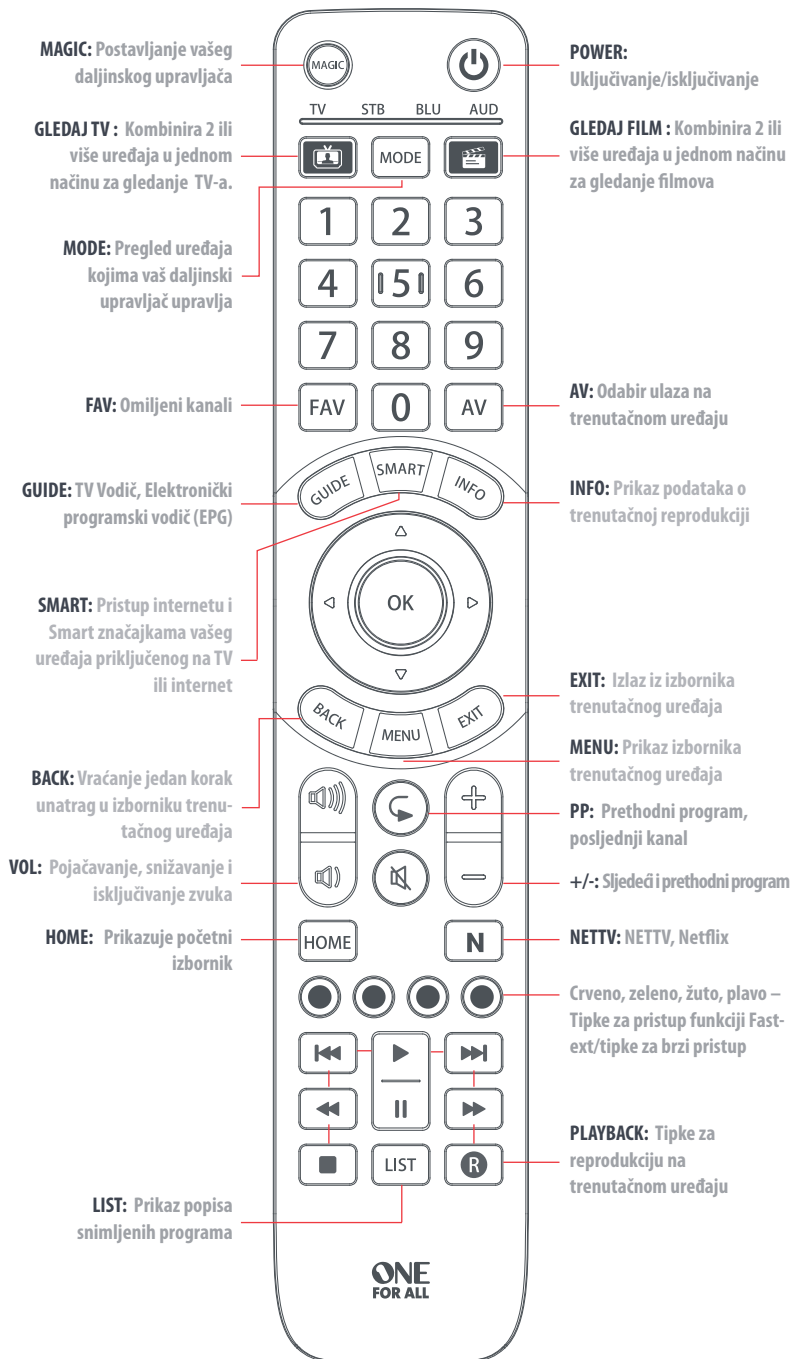

Zahvaljujemo vam na kupnji daljinskog upravljača One For All 4. Sada možete upravljati svim audio/video uređajima pomoću jednog daljinskog upravljača i istovremeno uživati u dodatnim značajkama poput mogućnosti kombiniranja uređaja u jednom načinu aktivnosti, slanja višestrukih naredbi jednim pritiskom tipke (makronaredbe) i prilagođavanja daljinskog upravljača svojim potrebama.

Prvi korak za početak korištenja vašeg daljinskog upravljača je postavljanje upravljača tako da upravlja svim vašim uređajima kućnog kina.

KAKO POSTAVITI DALJINSKI UPRAVLJAČ

A – SIMPLESET

SimpleSet brz je i jednostavan način postavljanja daljinskog upravljača za upravljanje najpopularnijim markama svake vrste uređaja uz samo nekoliko pritisaka tipki u vremenu kraćem od minute po uređaju. Prvi korak je odabir uređaja koji želite postaviti. U nastavku slijedi popis načina uređaja na daljinskom upravljaču i vrsti uređaja koji se mogu postaviti u taj način:

TV STB BLU AUD

Način uređaja

Vrsta uređaja

TV	TV, HDTV, LED, LCD, plazma, projektor
STB	Set Top Box, satelitski prijemnik, kabelski pretvornik, Freeview, DVB-T, sustav IPTV, Media, Streamer
BLU	Blu-ray, DVD, DVD kućno kino
AUD	Audiouređaji, AV-prijemnik, pojačalo, prijemnik, zvučnici Sound Bar

Za svaku vrstu uređaja postoji popis vrhunskih marki, svakoj od kojih je dodijeljen broj, na primjer 6 za Samsung TV. Pronađite svoj uređaj i marku u popisu koji slijedi:

TV

1 Bush	6 Samsung
2 Grundig	7 Sharp
3 LG	8 Sony
4 Panasonic	9 TCL / Thomson
5 Philips	0 Toshiba

STB: (Set Top Box) – satelitska TV, kablovska TV, DVB-T

1 BSkyB / Sky Ireland / Orange	6 Humax / Tricolor TV
2 Canal+ / CanalSat / Telefonica / Movistar / KPN	7 Vodafone / Kabel Deutschland
3 TechniSat	8 Sky Italia / SFR / Neuf TV
4 DStv / Multichoice / Foxtel / Sky New Zealand	9 Sky Deutschland / Österreich
5 freebox / Vu+ / Deutsche Telekom / T-Home	0 UPC / Cablecom / Ziggo / Virgin Media / Telenet

KAKO POSTAVITI DALJINSKI UPRAVLJAČ

A – SIMPLETESET



BLU: Blu-ray, DVD

- | | |
|------------------------|-----------|
| 1 Denon, Harman/Kardon | 6 Pioneer |
| 2 JVC | 7 Samsung |
| 3 LG | 8 Sony |
| 4 Panasonic | 9 Toshiba |
| 5 Philips | 0 Yamaha |

AUD: AV-prijemnik, pojačalo, prijemnik, zvučnici Sound Bar

- | | |
|------------------------|---------------------|
| 1 Denon | 6 Philips / Marantz |
| 2 Harman/Kardon / JBL | 7 Pioneer |
| 3 LG / JVC | 8 Samsung |
| 4 Onkyo | 9 Sony |
| 5 Panasonic / Technics | 0 Yamaha |



Da biste postavili svoj uređaj:

- Uključite uređaj (ne smije biti u stanju mirovanja) i usmjerite OFA-upravljač prema njemu.
 - 
 Držite tipku MAGIC pritisnutom dok LED ispod uređaja dvaput ne zatreperi. Led lampica ispod tipke trenutačnog uređaja ostat će upaljena.
 - 
 Uzastopno pritisnite tipku MODE dok se LED uređaja koji želite postaviti ne upali.
 - 
 Držite tipku s brojem za marku i uređaj prema popisu iznad (npr. 6 za Samsung TV).
 - Daljinski upravljač slat će signal za uključenje svake 3 sekunde dok se uređaj ne isključi.
 - Čim se vaš uređaj isključi, otpustite brojku.
 - LED će zatreperiti dva puta, a zatim se ugasiti. Daljinski upravljač sada bi trebao upravljati vašim uređajem.
- Ako primijetite da jedna ili više tipki ne rade prema vašem očekivanju, počnite ponovno od 1. koraka – daljinski upravljač počet će sa sljedećim kodom u memoriji.

KAKO POSTAVITI DALJINSKI UPRAVLJAČ

B – KAKO POSTAVITI UPRAVLJAČ POMOĆU KODA

Ako vaša marka nije naznačena u odjeljku A, svoj uređaj možete postaviti pojedinačnim unosom kodova. Da biste to učinili:

1. Uključite svoj uređaj (ne smije biti u stanju mirovanja).
 2.  Pronađite kod za svoj uređaj na popisu kodova (od 134. do 145. stranice). Kodovi su sortirani po vrsti uređaja i marki.
 3.  Držite tipku MAGIC pritisnutom dok LED ispod uređaja dvaput ne zatreperi. LED lampica ispod tipke trenutačnog uređaja ostat će upaljena.
 4.  Uzastopno pritisnite tipku MODE dok se LED uređaja koji želite postaviti ne upali.
 5.  Unesite prvi 4-znamenasti kod naveden za vašu marku (npr. 4542 za Aiwa TV).
 6. LED će zatreperiti dva puta, a zatim se ugasi.
 7.  Sada usmjerite svoj daljinski upravljač prema uređaju i pritisnite tipku za uključenje POWER.
 8. Ako se uređaj isključi, vaš je daljinski upravljač spreman za upotrebu. U protivnom, ponovite korake od 3 do 7 sa sljedećim kodom s popisa.
- Pojedini su kodovi vrlo slični. Ako primijetite da jedna ili više tipki ne rade prema vašem očekivanju, ponovno krenite od 3. koraka sa sljedećim kodom na popisu.

PROGRAMIRANJE

Bilo koju funkciju s bilo kojega daljinskog upravljača možete programirati na daljinski upravljač One For All. To može biti korisno ako vam nedostaje jedna ili više funkcija izvornog daljinskog upravljača te ih želite dodati upravljaču One For All. Možete programirati svaku tipku osim tipki MAGIC ili MODE.

Možete programirati funkcije i na potpuni uređaj ako ne možete pronaći kod.

Za programiranje funkcija pronađite sve izvorne daljinske upravljače i provjerite imaju li ispravne baterije. Da biste programirali funkcije s jednog upravljača na drugi, postavite izvorni daljinski upravljač približno 3 cm od OFA-upravljača i okrenite ih jedan prema drugom kako je prikazano u nastavku:

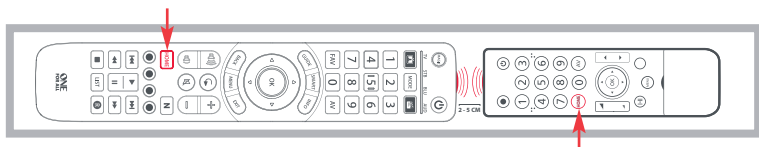



- 

Držite tipku MAGIC pritisnutom dok LED ispod uređaja dvaput ne zatreperi. LED lampica ispod tipke trenutačnog uređaja ostat će upaljena.
- 

Uzastopno pritisnite tipku MODE dok se LED uređaja čije funkcije želite programirati ne upali.
- 

Pritisnite 975 – LED će zatreperiti dva puta.
- 

Pritisnite i otpustite tipku na koju želite prenijeti funkciju (primjerice, tipku HOME) – Crvena LED-lampica neprekidno će treperiti.
- 

Pritisnite i otpustite tipku na izvornom daljinskom upravljaču.
- LED će zatreperiti dva puta ako je funkcija ispravno prenesena.
- Ponovite 4. i 5. korak za svaku tipku na koju želite programirati funkciju. Imajte na umu da funkcije možete programirati s raznih daljinskih upravljača, ali moguće je postaviti samo jednu funkciju po tipki.
- 

Nakon što programirate sve željene funkcije, pritisnite i držite tipku MAGIC dok LED ne zatreperi dva puta i ugasi se.

SAVJETI

- Ako LED u 6. koraku zatreperi samo jedanput, i to dugo, funkcija nije pravilno programirana. Vratite se na 4. korak i pokušajte ponovno.
- Ako nakon postavljanja otkrijete da jedna ili više tipki ne rade ispravno, u bilo kojem trenutku možete ponoviti postupak programiranja od početka (1. korak).

PROGRAMIRANA FUNKCIJA MOŽE SE IZBRISATI NA SLJEDEĆI NAČIN:

- Držite tipku MAGIC pritisnutom dok LED ispod uređaja dvaput ne zatreperi. LED lampica ispod tipke trenutačnog uređaja ostat će upaljena.
- Pomoću tipke MODE provjerite je li upaljena LED lampica za uređaj s kojeg želite izbrisati funkcije.
- Pritisnite 976 – LED će zatreperiti dva puta.
- Dvaput pritisnite tipku koju želite izbrisati – LED će zatreperiti dva puta.

Ponovite navedeni postupak za svaku tipku koju želite izbrisati.

AKTIVNOSTI

Aktivnost je grupiranje dvaju ili više uređaja u jedan način rada na osnovu toga što radite dok se koristite svojim daljinskim upravljačem - na primjer, TV i uređaj Set Top Box zajedno se mogu kombinirati u načinu rada Gledaj TV. U ovom načinu tipke će upravljati samo uređajem na koji se odnose, primjerice, tipke za glasnoću upravljat će TV-om, a tipke za kanal uređajem Set Top Box.

ONE FOR ALL uključuje 2 načina aktivnosti; Gledaj TV i Gledaj film. Svaki od ovih načina nudi na odabir uređaje koje je moguće kombinirati. To su:

GLEDAJ TV

Kombinacija 1:	TV + STB
Kombinacija 2:	TV + STB + AUD
Kombinacija 3:	TV + AUD
Kombinacija 4:	samo TV





WATCH MOVIE

Kombinacija 1:	TV + BLU
Kombinacija 2:	TV + BLU + AUD
Kombinacija 3:	TV + AUD
Kombinacija 4:	samo TV



Ako postavite zadane uređaje za bilo koju aktivnost na daljinskom upravljaču (primjerice, TV i STB za način Gledaj TV), ta će se aktivnost automatski postaviti na daljinskom upravljaču. Ako želite odabrati drugu kombinaciju, postupak je sljedeći:

- 
 Držite tipku MAGIC pritisnutom dok LED ispod uređaja dvaput ne zatreperi. LED lampica ispod tipke trenutačnog uređaja ostat će upaljena.
- 
 Zatim pritisnite tipku aktivnosti koju želite postaviti (npr. Gledaj TV).
- 
 Pritisnite broj kombinacije koju želite postaviti – npr. 3 za TV+ AUD u načinu Gledaj TV.
- LED će zatreperiti dva puta, a zatim se ugasi.

Za pristup aktivnostima jednostavno pritisnite tipku AKTIVNOSTI. Upotrebom tipke MODE moguće je vraćanje na način u kojem uređaj upravlja.

Prebacivanje AV-a

Budući da je AV-tipka namijenjena za odabir ulaza na TV-u, a većina TV-a ima izbornik za odabir s popisa ulaza, kada pritisnete AV-tipku u jednoj aktivnosti, tipke za pomicanje gore, dolje, lijevo i desno po izborniku te tipka U redu privremeno upravljaju TV-om. Ako pritisnete tipku OK ili deset sekundi ne držite niti jednu tipku pritisnutu, ove će se tipke prebaciti na upravljanje odgovarajućim uređajem za tu aktivnost (npr. STB-uređajem u načinu Gledaj TV).

Makronaredba za tipku uključanja

Ako držite tipku uključanja 2 sekunde u bilo kojoj aktivnosti, daljinski upravljač poslat će naredbu za uključanje za svaki uređaj koji ta aktivnost obuhvaća. Primjerice, držanje tipke uključanja u zadanim postavkama za način Gledaj TV, isključit će i TV i uređaj Set Top Box.

CODELIST

TV STB BLU AUD

TV : Television / HDTV / LCD / Plasma / Projector / Rear Projector 134

STB : Satellite Receiver / Set-Top-Box / IPTV / DVB-S / DVB-T / Freeview (UK) / TNT (F) / Digitenne (NL) / SAT/HDD
: Cable Converter / Set-Top-Box / IPTV / DVB-C
: Video Accessory like Media Centres / AV Accessories / Game Consoles / AV Selectors 137

BLU : DVD Player / DVD-R / Blu-ray / DVD Home Cinema / DVD Combi/DVD/HDD 142

AUD : Miscellaneous Audio
: Audio / Amplifier / Active Speaker System
: Audio / Audio Receiver/Tuner/Amplifier / Soundbar/(DVD)Home Cinema 145

TV

Acer 3630, 1339, 1865, 2530
Acoustic Solutions 1585, 1865, 1523, 2676
Acronn 2561
AEG 2530, 2457, 2197, 1585
Agfaphoto 2719
Airis 2561
Aiwa 4542, 3512, 3434
Akai 2676, 3611, 1523, 3067, 3528, 3719, 3512, 3810, 0714, 1865, 4022, 1585, 2197, 0208
Akira 2457, 4155
Akura 2289, 3268, 1770, 1585, 0714, 2559, 2676, 0668, 1363, 1983
Alba 2676, 3587, 3810, 0714, 1585, 0668, 3005, 3067, 3790, 4132, 1865, 2559, 2561, 3589, 3964
Andersson 2676, 1585, 3719
Ansonic 0668
Antarion 2676
AOC 3790, 2214, 2111, 0625
AquaVision 1606
Aquivo 1606
Arcelik 3433
Argelik 3433, 3262
Ardem 0714
Arena 2676
Arielli 3528
Aristona 0556
Art Mito 1585
AS 1585, 1865, 1523, 2676
Atec 1606
Audiosonic 3067, 0714, 1983
Audiovox 1865
Autovox 2676, 1585
Awa 3296, 2530, 2457, 3090
Axdia 2719, 2530, 3512, 2457
Axis 2559
Axxion 4155
Aya 2676, 3719, 1585
Baird 2212, 3090, 2559, 3573, 3810
Basic Line 0668
Bauer 2197
Bauhn 3611, 3648
BBK 2098, 2530, 1523
Beko 0714, 2125, 3433, 3262, 0808
Belson 3296
BenQ 1562, 4393, 1523
Berthen 0556, 0668
BGH 2098
Blaupunkt 3810, 2426, 0195, 3362, 4843
Blu:sens 4059
Blue Media 1606
Blue Sky 0714, 0668, 1363, 0556, 0625
BlueDiamond 2426
Bluesky 0714, 0668, 1363, 0556, 0625

Bluetech 2561
bogo 3512, 2561, 3528
Bork 1363
BPL 0208
Brandt 0625, 2676, 1585, 4542, 3296, 3434, 0714, 0808, 3611
BuBuGao 2098, 2530, 1523
Bush 2676, 3810, 3719, 2214, 3964, 3005, 3790, 0714, 2530, 3589, 2673, 4132, 0668, 1585, 1687, 4346, 1983, 3587, 0556, 2125, 3417, 2007, 2457, 2719, 3573, 1523, 1865, 2212
Cabletech 3296
Cameron 1523
Canox 3611
Carad 0668
Celcus 2676, 1585, 3719
Celestial 3648
cello 2673, 1770
Changhong 3434, 3296, 3648
Chimei 1852, 1666
CHL 3067
Clarity 1720
Clatronic 0714
Clayton 2676, 3719
CMX 3296, 3067
Conia 1523, 2481
Conrac 0808
Conrad 3719
Continental Edison 2676, 3719, 4022, 2530, 2457, 3512, 1585, 4132
CPTec 1363, 0625
Cranker 3719
Crown 0714, 3434, 0208, 0668, 3719
Currys Essentials 2486
Curtis 2559
Daewoo 2275, 3480, 0556, 3192, 2098, 1606, 2125, 2481
Daewoo Display 2275, 3192, 3480
Dansai 0208
Dantax 2676, 1687, 0714
Days 2561
De Graaf 0208
Denver 1770, 4155, 2481, 3067, 2197, 3417
Dew 1770
DEXP 3528, 3434, 3572, 4539, 4291, 4348
Dgtec 2457
Dick Smith Electronics 3296, 2457, 2530, 3572
Dicra 3233, 3528
Differo 2676
Digatron 2890
Dighome 3719, 2676, 4501, 1585
Digital Device 1606
Digitrex 3194, 3067
Dikom 2676, 2561, 3528
diVision 2197
DL 1363
DMTech 2001, 3480, 2676
DNS 3572, 3528, 3434
Doffler 3528, 4539, 4348, 3434

Domeos	0668
Donghai	3611, 3528, 0668, 3067, 3480
DSE	3296, 2457, 2530, 3572
Dual	2197, 3719, 2676, 1585, 3067, 3611, 0714
Durabase	2676, 3719
Durabrand	0714
D-Vision	2197, 0556
DW Display	2275, 3192, 3480
Dyon	3512, 2457, 2530
Easy Living	1666, 2005
ECG	2197, 2125, 3296, 3528, 0714, 3067, 3434
EGL	3611
Elbe	2676, 0556
Elect	3067
Electriq	3719
Electrolux	1585
Electronia	2676, 3719
Emerson	0668, 0714
e-motion	3810, 2426, 2106
Engel	3512
Enox.	2673
Epworth	4542, 3512, 3434
Erisson	4542, 3528, 3047, 3434
Essentials	2486
Essentiel b	4306
e-Star	3528
Eternity	3810
Everest	3528
Everline	3512, 3528
Evesham Technology	1606, 1248
Evotel	2561, 2559, 3589
F&U	2530, 2676, 3719
FairTec	1585, 2676, 2561
Ferguson	0625, 2676, 3005, 2426, 0195, 1585, 3994
Finlux	2676, 3719, 1585, 0714, 0808, 0556, 1248
FinnSat	2422
Firstline	0714, 1363, 0668, 0808, 0556
Fisher	1585, 0208
Foehn & Hirsch	2391
Fox	3528
Fujicom	2676
Fujitsu Siemens	1666, 0808, 1248
Funai	1817, 3719, 1595, 1394, 1666, 0714, 0668
Funai United	2530, 2676, 3719
Fusion	3047
Futronic	1585
Futura	3296
Galatec	3528
GE	0625
Gelhard	3719
General Electric	0625
Gericom	1606, 0808
G-Hanz	1363
G-HanzS	1363
GoGen	3719, 2676, 1585
Gold	1770
Goldfunk	0668
GoldStar	3047, 0714, 4542, 3434, 3572
Goodmans	1585, 2393, 1687, 0668, 1523, 1983, 3573, 2676, 0714, 0808, 2125, 1720, 2005, 2426, 0556, 0625, 2214
Gorenje	1585, 2676
Graetz	1585, 3528, 0714
Gran Prix	2197, 3192
Granada	0208
Grandin	3434, 2676, 0714, 4306, 0556, 0668, 1585, 2125
Grundig	3433, 2890, 0195, 1223, 2125, 3262, 3296, 1523, 3067, 0556, 2676, 2007, 2561
Grunkel	3528, 2676, 3512, 1523
GVA	3611, 3296, 1363, 2098, 2561, 3067
H & B	0808, 2001
Haier	1983, 2530, 2214, 3790, 2212, 3719, 2457
Handic	2676
Hannspree	2786
Hanseatic	0714, 0556, 0625, 0808, 2001
Hantarex	2197
Harper	4542, 3512, 3528
Harrow	3719
Hartens	4291
HB	0714
HB Ingelen	0714
Helix	3528
Hightong	4542
Hikona	1983
Hisawa	0714
Hisense	4539, 2399, 4348, 2037, 1363, 2341, 2098, 4728, 0208, 0556, 2197, 3296
Hitachi	2676, 2207, 1576, 1772, 3719, 1585, 2214, 2005, 3611, 3512, 0679
HKC	3512
Höher	2676, 0714, 2125, 3434
Horizon	3719, 3528, 2676
Horizont	0714, 4291
Hugoson	1666
Hypson	0556, 0714, 0668
Hyundai	3719, 2676, 1585, 3528, 1606, 1720, 1770, 1523, 3512
i-INN	3528
i-Joy	3528, 3512, 3067, 1523
Ingelen	0714
Inno Hit	2676, 1585
Internal	0556
Inves	3528, 3512
Isis	2676
ITT	3719, 2715, 2675, 2399, 2125, 2676, 1523
Izumi	3434, 3528
Jay-tech	3611, 3067
JMB	2676, 3810, 3719, 0556, 2426
JTC	3611, 3067
JVC	0653, 2118, 1818, 3802, 3719, 2676, 2005, 3296, 3047, 4244, 0650, 3572, 3779
Karcher	2125, 0714
Kathrein	0556
Kendo	3719, 1585, 2676
Kenmark	2393
Kennex	3296
Kenstar	2548
Kiton	0668
Kneissel	0556
Kogan	3572, 4291, 3296, 3528, 3434
Koncar	3719
Konka	3572, 0714
Krüger&Matz	3802, 3296
Kunft	3434, 3719
Küppersbusch	2676
L&S Electronic	0714, 0808
Lava	2197
Lavic	1363
Lazer	3719
Leiker	2676
Lenco	4155, 4346, 2676, 1983
LG	1840, 1860, 2182, 4787, 4119, 0714, 0556
Liberton	4291
Lifetec	0668, 0714, 2001
Linden	3296, 3528
Linetech	2676
Linsar	2676, 3719, 1585, 3611
Listo	4306, 4155
Loewe	1884, 0633
Logik	3802, 3831, 3005, 2486, 3719, 2673, 1585, 1687, 1865, 2530
Lowry	3268
Lumatron	0668
Luxor	2676, 3719, 1585
M&S	2673
Magnavox	2800
Magnum	0714
Majestic	3611, 3512
Manata	3512
Manta	3528, 3512
Maqma	1606
Marantz	0556
Mark	0714
Marks & Spencer	2673, 1770
Mascom	2125, 2197
Master	4022
Matsui	2007, 2486, 2676, 1666, 0208, 1585, 0714, 0195, 0556, 2561
Medion	4447, 2676, 4155, 4154, 2719, 0808, 1248, 0714, 0668, 1585, 2001, 3067
Melectronic	0195, 0714
Memorex	1687
Metronic	0625
Metz	1533, 4289
Micromaxx	0808, 0714, 2001
Microstar	0808
Miia	3512
Mikomi	1585
Minerva	1248
Mirai	1666, 1852
Mitchell & Brown	3719
Mitsai	2676, 2106, 3434, 1585
Mitsubishi	0556
Mitsubishi Electric	0556
Mivar	0609, 2386
mp man	3067, 3296
MTLogic	0714
Murphy	2676, 2426, 2673, 2005, 1585
Mx Onda	1983
My TV	3090

CODELIST TV

Myrica	1666
Myryad	0556
Mystery	3296, 2530, 3047, 3528
Nabo	3719
Navon	3719
NEC	0653, 2461, 1606
Neckermann	0556
NEI	3611
NEO	3528
Neon	2673
NeoniQ	2481
Nesons	3528
Neufunk	0714
Nevir	3528, 2676, 3719
Next	2676
Nikkei	2676, 1585, 2197, 0714
Nordmende	2676, 2548, 2331, 2001, 3512, 1585, 3528, 0714
Nortek	0668
Novex	1523
NPG	3434
Nu-Tec	2481, 3090, 3480
Ocean	3434
Oceanic	4022, 3611
Odys	2719, 2530, 3512, 2457
OK.	3802, 2676, 3810, 3434, 3047, 3719
Okano	3168
Okeah	3434
OKI	2676, 1585, 2125, 3434, 2947
Onida	0653
Onimax	0714
Onn	2125, 1585, 1770
Onyx	1770
Opera	1770, 0714
Opticum	3611
Orava	3719, 3528, 3296, 3512
Oriental Pacific	1363
Orima	3719
Orion	4346, 2005, 3994, 2007, 3873, 2676, 2108, 0714, 0556, 3512, 2197, 2001, 0808, 3434, 4542
Otic	1983
Otto Versand	0556
Pacific	0714, 0556
Packard Bell	3630
Palladium	0714
Palsonic	2461, 2481, 3067, 4155, 3480, 3417, 4291
Panasonic	1636, 3825, 0650, 4501, 3790, 3719
Panavideo	3825
PEAQ	3779
Pendo	3434, 4291
Philips	0556, 2800, 3614, 4209, 1887, 3678, 1506, 0639, 3790
Phocus	0714
Pioneer	1457, 0679, 2458, 1636
Playsonic	0714
Plustron	1770
Polar	2197, 3067
Polaroid	1523, 3296, 2676, 2125, 3611, 1720, 4132, 1687, 3719, 4542, 3512, 3589
Powerpoint	3296, 1770
Pragma Digital	0808
Princeton	3719
Pro Vision	0714, 2197
ProCaster	3719
ProLine	1585, 2676, 3434, 0625, 2393, 3528, 3573
Proscan	3512, 2559, 2561
Prosonic	1770, 2426, 1865, 0714, 2676, 2001, 2125, 2197, 3480, 1523, 1585, 2106
Protech	0668
Pullier	3611, 3648
Pvision	2001
Q.Bell	2561
Q.Media	2559
Qilive	3779
QONIX	3067
Quadro	2561, 2676, 3719, 3434, 1585, 2197
Quartek	1606
Radiola	0556
Radionette	0714
Radiotone	0668
Rank Arena	3480
RCA	0625
RefleXion	3067, 4155
Relisys	1585
Reoc	0714, 2197
Revox	0808
Roadstar	0714, 0668
Rolsen	2001, 2098, 3067, 3434
Romsat	3719
Rubin	3528
Saba	0625, 2676, 3434, 1585, 2005, 3528, 0650, 0714, 2947
Saga	2197
Saivod	0668
Salora	2197, 2676, 3719, 3067, 2125, 2001
Samsung	2051, 3131, 4468, 3970, 0556, 0625
Samus	3434
Sandström	3802, 2399, 3047, 2197
Sansui	2001, 0714, 1248
Sanyo	0208, 2461, 1585, 2676, 3096, 1142
SBR	0556
ScanSonic	2676
Schaub Lorenz	4022, 2676, 0714, 2125, 1585, 2197, 2289, 2001, 3268
Schneider	4040, 2676, 0714, 0556, 1585, 0668, 3528, 4501
Schneider Electric	4040, 2676, 0714, 0556, 1585, 0668, 3528, 4501
Schöntech	1585, 2676
Scott	3090, 1983
Seeltech	4022, 3067, 3268
Seelver	0556
SEG	2673, 0668, 2125, 1523, 3434, 2719, 3067, 3719
Seiki	4346, 4132, 3964
Seizo	4132, 4346
Selectline	3296, 3528, 3719
Sensor	4132, 4291, 4542, 3067, 3296, 2197, 3572, 3434, 0714, 3512
Sens	1865
Sharp	1659, 2951, 3810, 2676, 4843, 3790, 2214, 3719
Shinelco	2530
Shivaki	2197, 0668, 3528, 3067, 2561
Siemens	0195
Siera	0556
Silva Schneider	2197, 2125, 3067, 3480
SilverCrest	2676
Sinotec	4542
Sinudyne	2676
Sky Media	1606
Skyworth	4542
SLX	0668
Smart Tech	3528
Snow	1585
Sogo	3067, 4155, 3512
Sonic	3168
Soniq	3168, 3572, 3005
Sonitron	0208
Sonolor	0208
Sony	2778, 1825, 4151
Soundmax	3528
Soundwave	2673
Sphere	3067
Stan Line	3611
Starlight	3528
Straus	3434
Strazus	3434
Strong	4542
Sungoo	2037, 1248
Sungpo	1659, 2951, 3810, 2676, 4843, 3790, 2214, 3719
Sunkai	1523
Sunstech	2676, 3719, 2001, 2530
Superior	1585
Supersonic	0208
Supra	2947, 3434, 3047, 3512, 4291, 4542, 4348
Supratech	2208, 3067
Svasa	0208
Swedx	1606
Swisstec	1606, 2106
Symphonic	1595, 1817
Tatung	1720, 1248
Tauras	2197, 3067
TCL	3047, 3779, 2675, 2715, 2530
TCM	0808, 0714, 2001
TD Systems	3719, 2676, 3512
Teac	3158, 4918, 2168, 0714, 1770, 3005, 3572, 1363, 0668, 1983, 2457, 3067
Tech Line	1585, 2676, 1636
Technica	2168, 2426, 2676
Technical	2676, 3719
Technics	0650, 0556
Technika	2426, 3810, 2106, 2168, 2676, 2197, 2212, 1865, 1983, 3362, 1585, 3005, 3067, 2125, 2719
TechniSat	2422, 0556
Technisson	0714
Techno	1585
Technosonic	0556, 0625
Techwood	2676, 3719, 1585
Technimagen	0556
Teco	1523
Tedalex	0208
TELE System	2125, 2676, 3434, 2530, 1585

Telefunken	2676, 3719, 0625, 3528, 4542, 3296, 1585, 3047, 3434, 0714, 0808, 3067, 3480, 3589, 4291
Teletar	0556
Teletech	2676
Terris	2530, 3296
Tesco	2426
Tesla	4542, 0556, 0714
Tevion	0714, 1248, 2426, 2125, 2530, 3268, 0556, 0668, 0808, 1523, 1585, 2197, 2289, 2461, 3810
Thes	2947
Thomas	0625
Thomas America	0625
Thomson	0625, 3047, 2675, 3779, 4291, 2715
Tokai	3611, 3528, 0668, 3067, 3480
Toshiba	1508, 2775, 2676, 4213, 2732, 0650, 2108, 3296, 0195
Tosonic	1508
Tosumi	1770
TRANS-continent	0556, 0668
Transonic	3528, 1363
Trevi	3528
Triad	0556
Trio	1248, 1687
Tristan Auron	3528
Tucson	2676, 3719
TV Star	3528, 3512
TVE	3589
Ultravox	1585
U-max	3434, 3296, 3648
UMC	2106, 2426, 2168, 3810, 1606
United	3233, 3434, 1770, 0714, 3296, 3480, 2530, 3512, 2481, 4542, 0556, 1523, 1585, 1983, 2125
Universum	0808, 0668
Utok	4291, 4542
V7 Videoseven	1666
VD-Tech	2559, 3067
Veltech	4132
Venturer	3005, 1865
VEON	3528, 3296, 3611
Vestel	3719, 2676, 1585
Videocon	2548, 3296, 2331
Videoseven	1666
Viewsonic	2111
Vision	2481
VisionPlus	2426
Vistron	1363
Visual Innovations	2106
Vityas	3067
Vivax	4348
Vivid	3611, 3648
Vortex	3528
Vortex View	3528
VOX	3719, 2676, 4291
Voxson	2197
VR	3067
Walker	2676, 1585, 3719
Waltham	2676
Watson	0668, 0714, 1248
Wellington	2676, 3719
Welltech	0714
Westinghouse	3067, 4132
Westwood	1585
Wharfedale	1983, 2212, 0556
Wilson	0556
Windsor	2676, 0668
Windy Sam	0556
Wintel	0714
World-of-Vision	1606, 2001
XD	3719
Xenius	1585, 2676
Xi-en	1770
Xiron	1983
Xomax	3067, 1770
Xoro	3067, 3417, 4155, 4291
Yamaha	1576, 0650
Yuntu	3611, 3648
Zanussi	3434, 3528
Zephir	3611
Zepto	1585
Zifro	4291
Ziggo	1818

@Sky	1334
A.C.Ryan	3350
A1	2769, 1986
AB	3191
AB-COM	3191
Acer	1272
Acoustic Solutions	1284
Adam Internet	2717
ADB	2737, 3679, 1585, 2367, 2769, 3799, 5510, 1920, 2553, 3148, 3691
Advance TV	2443
AEG	2738, 2813
Agora	2034, 1284
Aiko	2718
Airis	2813
AirTies	3290
Aikai	2765, 3148, 3833
Akira	2738
Akta	1986
Akura	2034, 1626, 2418
Aland	2030, 2437
Alands	
Datakommunikation	2030, 2437
Alba	1284, 3601, 3346, 2034
Alcom	2030, 2437
Alcor	5377
Alice	3455, 1585
AllTele	3917, 2957
Allvision	1334, 1232
Altech UEC	4210, 2059, 2097, 3517
Altibox	3691, 2030, 2437
Amiko	4197, 3191, 3649
AmiNet	1615
Amino	1898, 1615
Amstrad	1662, 1175, 0847, 1693, 2467, 5310, 3067
AMTC	2738, 2813
Anadol	4227, 5377
Ansonic	2418
Antares	2757
Aon	2769
Apollo	3833
Apple	2615
Arcadyan	2952
Arcadyan Technology	2952
Arena	2762
Arion	3917
Armon	1300
Arris	2437, 3723, 1585, 2952
AS	1284
ASA	0740
ASCI	1334
ASDA	1284
ASRock	1272
AstaNet	3917, 3857, 3679
Astell	1986, 5259, 2418, 3417
Astro	2026, 1099, 1100, 2928
Asus	1272
AT Link	3020
Atemio	2928, 5164
Atevio	2928
Atlanta	2418, 3320
Atom	1631
Audiola	2418
Audiosonic	5212
August	3629
Aurora	0879
AusIPTV	3698
Austar	0879
Austriasat	1195, 1197, 3190, 2957, 1232, 1561, 1631, 2631, 4185
Autovox	3067
Auvisio	2738, 2813, 2932, 4223
Avanit	3365, 3080, 0299, 1631
Avant	1626
Awa	2418, 2813
AX	5328, 4826, 5038
Axen	5310
Axil	2418, 3148, 1413, 2738, 2813, 3424, 4185
Axitronic	1626
AZ America	3422
B@ytronic	0740
Baltcom	3191
Balticum	1195, 1197, 1986
Bel Digital	2513
Belgacom TV	2047, 3270
Belson	2418
BENsat	2957, 4223, 4657
Best	3749
Best Buy	2728, 4223, 3417
Beyonwiz	5164

STB

1&1	3270
3Q	3350
4ife	3516, 3833, 4185
@sat	1300

CODELIST STB

BIOSTEK	2738
BIS TV	1232, 1986
BIS Télévisions	1232, 1986
Black Diamond	1284
blade	3749
Blizoo	1986
Blow	3148
Blu:sens	3067
Bluewin	2271
Boca	2026, 2458, 2797, 1232, 2813
Bonus	3190
Booox	4223
Boshmann	1413, 1631
Botech	3422, 2738, 2418, 2813, 3749
Bouygues Telecom	3007, 3185
Boxer	2443, 3641, 1692, 2429, 4583, 2015
Brandt	2813, 3833
Bredbandsbolaget	4031
Breitband.ch	1195, 3440
British Telecom	4031, 2294
BSkyB	1662, 1175, 0847, 4662, 3061
BT	4031, 2294
BT TV	4031, 2294
BT Vision	4031, 2294
Bulltech	2738
Bush	1935, 2034, 2376, 2418, 3652, 1284, 2813, 3346, 3439, 3699, 3601, 4185, 1626, 3735, 3827, 4204
Cablecom	1582, 2513, 1195, 1197
CableLink	3080, 2513
Cabletech	3148
Cabovisão	2436, 1300
Cahors	4185, 3020, 3688, 4223
Caiway	2443, 2015, 3694, 2762, 2942, 0253
Cale	2718
Canal Digitaal	2631, 4853, 2466, 2957
Canal Digital	1780, 2553, 2030, 1334, 4031
Canal+	2657, 1986, 5761, 1195, 1197, 2429, 2561
CanalSat	2657, 5761
CGV	5145, 2034, 3751, 1232, 1413, 3067, 3190, 3753, 1986, 4185
Chess	2026, 1334, 1626
Cisco	3270, 2401, 2047, 2589, 1582, 2563, 3265, 3337, 2742, 2271, 3451
Citycable	3451, 3477
CityCom	1232, 0299, 2957, 2762, 3080
Claritas	1272
Clarke-Tech	3320
Classic	1284
Clatronic	1413, 2738
Clayton	1626, 4185
Clint	3516
Cloud-IBox	4015
ClubInternet	3270
CMX	2205, 2932, 2797
Cobra	2728, 3020, 3629
Cogas	3694
Com Hem	3662, 2015, 2832, 4926, 2762, 1176, 2443, 2942, 1915, 4031
Comag	2797, 2026, 2458, 2813, 1232, 3857, 3993, 4795, 0740, 1334, 1413, 2738, 3629, 4223, 4227
Comfort TV	3698, 4860
Comsat	1413
Conia	2418
Connect TV	3917, 2957
Continent	3857, 1986
CoolStream	2863
Cosmos TV	1545
Cristor	2257
Croner	2813
Crown	1284
Crypto	5212
css4you	3080
CST	2863
Cyfra+	1409, 3799
Cyfrowy Polsat	3829, 0253, 2015
D-box	1114
D-Color	3833
D@tacom	2813, 1413, 1631, 2738
Daily Media	1272
Dantax	1626
Darty Box	2436
Dautkom	2638, 4197
DCR	3517
Delta	2443, 2015, 2762, 2942
Denver	4223, 2418, 3516, 2738
Deutsche Telekabel	1197, 1195
Deutsche Telekom	3270, 1692
DEXP	4223, 3833
Dgtec	1631, 2418
Di-Way	1631
Dick Smith Electronics	2813, 2418
Dicra	2738
Digenius	0299, 0740
DIGI	2762, 1195, 1197, 2443, 2026
Digi Raum Electronics	2762, 2443
Digitality	1334, 2813
Digiclass	3419
Digihome	2034, 1284, 1935
DigiLogic	1284, 2034
DigiQuest	2278, 2738, 4227, 2718, 3833, 3422, 3629, 2765, 1300, 1631, 2928, 3148, 2813
Digiraum	2443
DigiSat	1232
Digital	2797
DigitAlb	1195, 1197, 1232, 1300
DigitalBox	3419, 3674, 1631, 2540, 2757, 1100
Digitech	2260
Digitronic	4185
Digiturk	3517, 2097, 5119
Digma	3350
Dilog	3917, 1780, 2957
Dion	3069
DiPro	2278
Dish TV Technologies	5831, 2738, 3020
DishTV	2738, 2813, 5831
Diveo	4853
diVision	2386
DMTech	2738
DNA	2832, 3917, 1780, 2144, 2030, 2762, 1176, 1545, 2015
DNS	3833
Doffler	5212
Dolce	1300
Dom.ru	2443
Donghai	3067
Draco	4694
DragonSat	2928
DRE	2762, 2443
Dream	1237
Dream Multimedia	1237, 3628, 1652, 1923
Dreambox	1237, 3628, 1652, 1923
DSE	2813, 2418
DStv	4210, 5103, 2059, 2060, 0879
DTI Electronics	3067
DTK Deutsche Telekabel	1195, 1197
DTVS	3073
Dual	1232, 2034
Dune	4215
Durabrand	1284, 2034
DVICO	3350
DVX	2418
DXTreme	3350
Dynavision	4197
Dyon	2738, 2813, 3688, 3417
e Vision	3637
Easy-One	3419, 3688, 2757, 3422
ECG	2813, 2738, 2765
Echolink	2513
Echosonic	3419
Echostar	2955, 3704, 1409
Eco-Star	1413
Econet	3061
Econet Media	3061
Edision	5210, 4524, 1631, 2306, 5141, 3191, 4197
Eir	3637
Elap	1413, 3190, 5212, 2458
Elbe	2418
Elion	3916, 1615
Elisa	2455, 1322, 3917, 3637
Elless	0740
Elonex	1272
Elta	2738
Eltax	3833
Eltrona	1195, 1197, 2386, 3440, 3441
Eminent	3350, 2260
Energy Sistem	2418, 1631, 2813
Engel	3749, 4292, 3148, 5142, 2418, 2813, 3020, 4185, 5212
Entertain	3270, 1692
Entone	3694
ER Telecom	2443
esoSAT	2797
Essentiel b	2813, 4657, 2738, 3905
Estro	4185
Ether	4223
Europhon	0299, 1334
Europsat	1413
Eurosky	0740, 0299
Eutra	0740, 3080

Evesham Technology	2034	Humax	2443, 2762, 1176, 1427, 4031, 2620, 2832, 2736, 1808, 1915, 2144, 4662, 1981, 1983, 3517, 3101, 2408, 2889, 3514, 1958, 5614, 1631, 1232, 3140 5593, 2717
Evolve	3350, 2765, 3020	Hybroad	3422
Evolveo	3148	Hyro	3422
Extra TV	3270	Hyundai	3833, 1626, 2418, 2738, 4185, 2813
F&U	3629, 4223, 3833	i-CAN	2737, 2367, 3691, 3148, 5212, 1585
Fantec	3350	i-SET	3419, 2757, 3422, 3417
FaVal	3422	ibox	1652
Ferguson	2638, 2034, 3350, 1935	IceCrypt	3020, 2928, 3649, 4197, 3191, 2838
Fetch TV	2717, 5593	iconBIT	3350, 2260
Fiber.nl	1615, 1898, 2631	ICY Box	3350
Finepass	1780	ID Digital	1176
Finlux	4185, 1232, 1626, 2034	ID Sat	1631, 1334
Finnet	2832, 1780, 2015, 2030, 1545	iiNet TV	2717
FinnSat	4572, 2386, 0740, 1195, 1197, 1351	Illusion	2257, 1631
Flame Sat	4223	Illusion Sat	2257
FlexBox	3148	iM	4860, 3698
FMD	1413	Imagin	1195, 1197, 2386, 3440, 3441
FoneStar	2242, 3148	Imperial	1195, 1197, 1334, 1429, 3419
Formuler	5038	Inea	3917, 3679, 1195, 1197
Fortec Star	1631	iNETBOX	1652, 1237
Fortis	2928	iNext	3350
Foxtel	1356, 0879, 5517, 1176, 2211	Infomir	4860, 3698
Fransat	2443, 4185, 5259, 3190, 1986, 5182, 4657	Inno Hit	1626, 2728
Free	1976, 3455	Innovative Systems	1898
Freebox	1976, 3455	Inotel	2437
freenet TV	5052	Intek	3917
Freesat	1692, 2443, 4204, 2928, 3827, 1986, 2376, 3735	Internode	2717
Freesat+	2443, 3827	Interstar	5164, 3749, 2242, 3191
freeview	2982, 4204, 3346	Interzet	3698
Fte Maximal	2757, 1631, 3674, 2765, 3148, 3419, 5212	Inverto	3095, 1334
Fuba	2750, 3726, 0299, 1195	inVion	2418
Fuji Onkyo	2728, 5212, 4185, 1631	Invitel	2437, 3917
Fujitsu Siemens	1272	InviTV	2437, 3917
Fulan	3649	iotronic	1413
Funai	2418	IP Vision	2455
Funai United	3629, 4223, 3833	IQ	2813
Gal	4223	IQ Prism	2813
Gala	2437, 2030	Iqon	4524
Galaxy Innovations	3191, 3649, 2928, 4197, 2799, 3458, 4826	iRIS	5099, 4290, 4715
Garant	3698, 4860	Irradio	3067, 3726
General Satellite	4626, 2762, 3064, 2443	ISTAR	2260, 5099
Geser	1631, 2738	ITT	2418
Get	2494	JadooTV	2260
Gi	3191, 3649, 2928, 4197, 2799, 3458, 4826	Jaeger	2797, 1334
GigaBlue	3663	Jambox	2030, 3698, 4860
GigaTV	2738, 3350, 3148	Jameson	2813
Glashart Media	1615, 1898	Jepssen	4524
Globo	3857, 2026, 0740, 1334, 2957, 3191, 1429, 1626	Jiuzhou	5182
GM Germany	3649, 3191, 3020, 4197	JP PTT	1615
Gmini	3350	JVC	1284
Go	1780	Kabel Deutschland	3514, 1981, 1983, 1958, 3688, 2443, 2620, 2762, 3101, 1195, 1197, 1915
Go SAT	3190	KabelBW	2889, 2762, 1915, 1958, 1981, 1983, 3451, 3477, 1195, 1197, 1429
Godigital	5212	KabelNoord	2015, 2443, 3694, 0253
GoGen	1626, 2738	Kablo TV	4763, 3190
Gold Vision	1631	Kamosonic	2738
Golden Interstar	5164, 3749, 2242, 3191	Kaon	1300, 2494, 2889, 4853, 2553, 2631
Golden Media	3649, 3191, 3020, 4197	Kaon Media	1300, 2494, 2889, 4853, 2553, 2631
GoldMaster	1986, 2928, 1334, 3148	Kartina TV	4215
Goodmans	1284, 2376, 3652, 2034, 3439, 3601, 3346, 3699	Kaskad	4223
Gran Prix	0740, 3080	Kathrein	1561, 3658, 2762, 4795
Grandin	1626	Kendo	4185, 1232
Grocros	1409	Kentron	3067
Grundig	0847, 2376, 2367, 2034, 2813, 1284, 1780, 2738, 3424, 1429, 3346	Kiss	3270, 2271
Grunkel	3067	Kogan	3148
GVA	2813	Kooltek	2718
Haier	2418	KPN	2952, 2437, 1986, 1545
Hailo	1631	Kreatel	2030
Hallo	1626	Kreiling	1626, 4185
Handan	1780	Kwesé	3061
Hanseatic	1099, 1100	Kyostar	1626, 2026
Harper	4223, 3629	König	1631, 3020
HD Box	2928	L&S Electronic	1334
HD+	2443, 2797, 1429, 3095, 5052	LA Digital	2386, 2928
HDTThunder	4163, 4291	Labgear	3424
Hewlett Packard	1272	Lans	3833
hFX	1272	LaSAT	0740, 0299
Hightong	3020, 4657	Laser	3629
Hills	1232	Latttelecom	2030, 2437, 2675
Hirschmann	1232, 3190, 3080, 2026, 0299, 0740, 2513	Lazer	2738
Hitachi	2034, 1284, 4185	Legent	3516
HNE	1232	Leiker	2728
Homebase	2030, 2437	Leiko	1626
Homecast	2386	Lemon	1334
Hornet	1300	Lenson	4185, 4657, 5182
HP	1272	Libertview	3109
Hrvatski Telekom	3270	Lifesat	0299
Huawei	2994, 2995		

CODELIST STB

Linden	2813
Line@TECH	2813
LinkBox	2957
Linksys	2271
Linsar	1284
Listo	1626, 2738, 2813, 4657, 5182
lmt	5517
Lodos	1284
Logik	2034, 1284, 4185, 3652, 3735, 4204
LogiSat	2797, 2026, 2813, 2458
Lorenzen	0299
Luxor	1935, 2034
M vision	3419, 2757
M7	3020, 2631, 1615, 4185, 4853, 1898, 2957, 3190, 1195, 1197, 2466, 2928, 1232, 1545, 1561, 2443, 1631, 1986, 4657
Macedonian Telecom	3270, 2401
MAG	3698, 4860
Magic TV	2982
Magio Sat	3270
Magnet	1615
Magyar Telekom	3270, 1692, 2367
Maidston	2765
Majestic	2738
Makedonski Telekom	3270, 2401
Manhattan	4204, 2443, 3827, 1300, 3735
Manta	3833, 3516
Maplin	2034
Marubox	3833
Marusys	2799, 3543, 3458, 3544
Mascom	2386, 2738, 2205, 2728, 2813
Matsui	1284, 1626
MaxDigital	4015
Maximum	1334, 2813, 2957, 1986
MAXplus	2928
Maxtech	4223
Maxview	2797
Mediaset	2750, 2278, 2367, 2443, 1427, 2736
Medion	1232, 2797, 0299, 0740, 1626, 2026, 1334, 4223
MegaSat	3080, 1631, 5262, 2813, 2034, 2418, 3020, 5310, 0740, 2718, 4185, 2738, 4524
Meliconi	1626
Melita	3674
Meo	2401, 2466
Mercury	3422
Metronic	2269, 2418, 2738, 5259, 1986, 1334, 1631, 1413, 1935, 2026, 2278, 2443, 3629, 3726
Micro	2797, 2458, 2813, 4223
Micro electronic	2797, 2458, 2813
Micromax	0299
Micosat	4185
Microsoft	3949, 4000, 1272, 1805
Microstar	0299
Miracobox	2928
Mirage	3365
Miton	4694
Mitsai	2738
MK Digital	4015
Morgan	1232, 2026
Morgan's	1232, 2026
Motorola	2437, 2030, 2952, 3691, 3723, 3692, 4926, 2401, 3916, 1585, 2675
Movistar	1585
mp man	2765, 3067
Mtel	1986, 3857
MTS	1615, 1898
Multichoice	0879, 2059, 2060, 4210, 5103
Multimedia Polska	3679
Murphy	2034
Mustek	2718
Mut@nt	5328
Mx Onda	3067
myfreeviewHD	2982
Mysat	2738, 2797
MySky Italia	2467
MySky New Zealand	1356, 2211
Mystery	2813
N	5510
Nabo	3080
NanoXX	2513, 3419, 1631
NC+	3799, 5510, 1409
NEO	3833
NEOTION	1334
Net+	3637
netBox	3637
Netgem	3637, 1322, 2455, 4634
Netia	3637
NetTV.Plus	2437
NeufTV	1322, 3874
Neuling	2458, 1232, 2026
Nevir	3067, 2728
New Line	4223, 3688
NexPRO	1631, 3191, 3148
Next	4763, 3020
NextGen	
Communications	3191
Nilox	2278
Noos	2436
NOS	2437, 2160
Not Only TV	5212
Nova	2475, 0879
Now TV by Sky	3061
Nowo	1300, 2436
NPG	1631, 1413
NTL	1060, 3265
NTV Plus	2443, 1692, 3190, 5182, 2762, 2408, 2928
Numericable	2436, 2466
NVIDIA	4918
Octagon	2928, 5038, 4015, 4223
Olin	1631
OnLime	2443, 1300
Online.nl	2631, 4853
Onn	2034, 1284
Ono	3337
Open IPTV	1615
Openbox	2928, 3109
OpenFox	3833
Opensat	2957
Opentech	3190
Opentel	1232
Optex	1626, 1232, 2728, 1413, 2418, 2813, 4185, 5259
Optibox	3190, 2928, 2957
Opticum	3857, 2957, 3688, 3191, 4227, 2928, 4694, 3080, 2797, 3020, 3422, 2932, 3417, 4795, 5038, 5212
Optimus Clix	2437
Optimuss	4524, 3191
Optus	2717, 1060, 1356, 0879
Orange	2407, 3290
Orbis	1232, 1334
Orbitech	1195, 1100, 1197, 1099, 1351, 1334
Orchid	1631
Oriel	3629, 4694, 5212
Orion	3020
Orion Express	3857, 1986
Orion Telekom	4215
Orton	3857, 3191, 2957
Osio	3629
P&T Luxembourg	3637, 1322, 2455
P/Sat	1232
Pace	0847, 2620, 1356, 1682, 1060, 1175, 1693, 2475, 2467, 2294, 2211, 2466, 2631, 2657, 1582, 1662, 2059, 2060, 2097, 3641, 2494, 2401, 3451, 3477, 2160
Pacific	1284
Packard Bell	1272
Palcom	0299, 1409
Palsonic	2813
Panasat	0879
Panasonic	0847
Patix Digital	4223
Pearl	4223
peekTon	2418
Penki TV	2030
Pennant	4223
Petrus	3857, 1195, 1197
Philhex	1409
Philips	2561, 0099, 2466, 1582, 1114, 1692, 5377, 2294, 2631, 4657, 1272, 2558, 2211
Phoenix	2418
PHOENIX Apollo	3833
PHONOTrend	1780
Pino	1334
Pixel Magic	2982
Pollin	3080
Polsat	3829, 0253, 2015
PopBox	2260
Popcorn Hour	2260
Portugal Telecom	2401, 2466
Post Luxembourg	3637, 1322, 2455
PostTV	3637
Pr telecom	4197, 3917
Preisner	2458
Premier	1429
Premiere	1429, 2620, 1114, 1195, 1197
Primacom	2889, 1195, 1197, 2443, 1176
Primestar	2030
PrimeTel	2030, 2437
PrimeTV	2030
ProLine	1284
Promax	3679, 2757

Protek	4826
Proximus TV	2047, 3270
PSI	3190
PT	2401, 2466
Pjur	2443, 2889, 1195, 1197, 1176
Quadro	2728
Quelle	0299
QuickLine	1300
Qviart	4795
Qwerty	1898, 1615, 4215
Qwerty.TV	1898
Raduga TV	1986, 2957
Rank Arena	2718
Ravo	3629
Rebox	2928, 2386
Redline	5099, 1334
Renkforce	4387
Revez	4795
Ricavision	1272
RiksTV	2367, 3388, 1692, 2429
RIO Media	2030, 1780
Roco	2765
Roku	3061
Rollmaster	1413
Rolsen	5212, 3629
Ross	2540
Rostelecom	2443
Roxcs	2799
SAB	1631, 3649, 4197, 3020, 3749, 1300
Saba	0740, 2205
Sagem	1692, 2429, 2407, 2436, 1114, 2553, 3874
Sagemcom	1692, 3514, 2407, 2436, 2429, 5286, 3641, 3799, 3829, 3007, 3185, 4583, 5260, 5119
Saivod	2418
Salora	1232
Samsat	3191
Samsung	3063, 2015, 2942, 2407, 1682, 5052, 0253, 3451, 3477, 2467, 2610, 2955, 3662, 1662, 3265, 3514, 1060, 2589, 2889, 3185, 4853, 1987, 1545, 1693
Sansui	1545
Sanyo	1626
Sappa	3917, 2957
Sasag	1300, 3080, 3440
Sat Control	1300
SAT+	1409
Satcom	3833
Satelco	1232
SatElita	3020
SatFilm	1195, 1197, 3857
SatHawk	3109
Satplus	1100
SatyCon	1631
Scarlet	1898, 1615
Schaub Lorenz	2034, 2418
Schneider	1545
Schneider Electric	1545
Schwaiger	0740, 2797, 2813, 2928, 3080, 1429, 1631, 2458, 4223, 3688, 1195, 1334, 2932, 2957, 3417, 3749, 3993, 5310
Schwaiger CS	1631
Scientific Atlanta	2401, 2047, 2436, 1987
Scott	2738
SCS	0299, 0740
Sedea	1626, 1545, 4185, 5212
Sedea Electronique	1626, 1545, 4185, 5212
SEG	1626, 3080, 1284, 3688, 0740, 2034, 3422
Seledine	2813
Sencor	2738, 2813
Servimat	5259
Set-One	3419, 2757, 3688, 2728, 3422
SFR	2436, 3874, 2466
Shark	1631
Sharp	1935, 2034
Sherwood	1409
Shinelco	2738, 2278, 3067, 3516
Showbox	3165
Siemens	2418, 1429, 1626, 2737, 1334
Sigmatek	2418, 2813, 2738
Signal	3833
Silva	0299
Silva Schneider	0740
SilverCrest	2026, 2797, 2458, 2932
SimpliTV	4498, 4657
SiOL	3637
SKT	3080
Sky Austria	2620, 2443, 4662, 3061, 1429, 2832, 1114, 3101, 1915, 1195, 1197
Sky Deutschland	2620, 2443, 4662, 3061, 1429, 2832, 1114, 3101, 1915, 1195, 1197
Sky Ireland	1662, 1175, 0847, 4662, 3061
Sky Italia	1693, 2467, 4662, 3061
Sky New Zealand	2211, 1356, 5286
Sky UK	1662, 1175, 0847, 4662, 3061
Sky Osterreich	2620, 2443, 4662, 3061, 1429, 2832, 1114, 3101, 1915, 1195, 1197
Skylink	2957, 3020, 3190, 4185, 2928, 1545, 2443, 4853, 1195, 1197, 1986, 4657
Skymaster	1409, 2205, 2932, 2728, 1545, 3857, 1334, 3165
Skymax	1413
Skyenet	2437, 2030
Skypex	0740
Skyplus	1334, 2026, 0740, 1175, 1232
SkySat	1100
Skytec	2928
Skytech	4223, 3629
Skyvision	2797, 4657, 1334
SkyWay	2928
Skyworth	3020, 4657
SL	0740, 2026, 3080, 0299
SM Electronic	1409
Smallworld Cable	2837
Smallworld Fibre	2837
Smart	1631, 3365, 3095, 0740, 1413, 3080, 0299, 1232, 4227
Smile Content	2437
Sogno	2957
Sogo	3629
Solomend	3109
Sonera	3723, 2144, 2386, 2762, 1780, 2015, 2030
Sony	3202, 1272, 0847
SPC	3148, 5212
SPCinternet	3148, 5212
Splius	1986
Star Sat	3419
Star Track	3191
Starcom	5259
Starman	1300, 3917, 2762
Starmax	2638
Steinner	2738
Stelar	4290
Stipte	1898, 1615
Stofa	3692, 2015
Stream System	1300
Strong	3905, 1409, 3424, 4657, 1626, 2813, 2278, 2418, 4498, 3388, 5110, 0879, 1300, 2738, 5182, 1284, 1682, 5212
STV	2762, 1176, 1986
Summit	3020
Sungpo	1935, 2034
Sunny	1300, 3165
Sunray	2799
Sunsat	3190
Sunstech	2738, 3067, 3829, 4223
SuperMax	4223
SupportPlus	2418
Supra	5212, 3516
Supratech	1413, 2765, 3516
Sven	3833
Sveon	3629
SVT World	3917, 2957
Swisscom	4445, 2271
Sydantenn	3917, 2957
Synaps	3191
Synooq	3749
Systec	1334
Sytech	2418
T-Com	3270
T-Home	3270, 1692
T-Hrvatski Telekom	3270
T-Logic	2765
T-Mobile	2631, 1615, 1898, 3694, 2443, 3190, 1545
TalkTalk	2994, 2995
Tampereen	
Tietoverkko OY	2762, 1176
Tattelecom	2429
Tatung	3270
TBoston	2418
TDC	2271
Teac	4386, 1322, 2813
Technical	1626
Technicolor	3514, 5517, 5761, 2994, 2995
Technika	2034, 1284, 3346
TechniSat	1195, 1197, 1100, 3440, 3441, 1099, 1351, 2540, 2813, 1322, 4185
Technoit	2278
Technotrend	1429, 2242, 4185
Techwood	1284, 2034, 1626, 1935, 4185
Tecsat	1986
TEKCOMM	2738, 3905
Telasat	2466

CODELIST STB | BLU

Teldy	4223
TELE System	2750, 3726, 2718, 1409, 2765, 2738, 2813
Tele2	1898, 2762, 2144, 2443, 1195, 1197
Telecifra	3833
TeleColumbus	2443, 2889
Teledigital	3833
Teledünya	4763, 3190
Telefonica	1585
Telefunken	3833, 3419, 3674, 4185, 5212
Telekarta	3857, 1986
Telekom Austria	2769
Telekom Deutschland	3270, 1692
Telekom MK	3270, 2401
Telekom Romania	1300
Telekom Slovenije	3637
Telemach	1780
Telenet	1920, 3451, 3477
Telesat	1100, 2540, 4387, 1334, 1099, 1195, 1197, 1351, 1626, 3419
Televarpio	3674
Televés	1300, 1334
Telewest	1987
Telewire	1232
Telfort	2952, 1615, 1898
Telia	3723, 2030, 3916, 1615
Telset	2762, 4197
Telsey	2738
TelSKY	2540, 3674
Telstra	3637, 3061, 1356
TeNeT	1898
Teo	2437, 2030
Tesla	1626
Tesler	3833, 5212
Tevion	1780, 1409, 2026, 2205, 2813
Thomson	1935, 1582, 5182, 1662, 0847, 1175, 1958, 1981, 1983, 3905, 3007, 2278, 2769, 2160, 2407, 1693, 5110
Thurcom	1300
Tiger	3109
Titan	2205, 2757
Tiviar	2928
Tividi	2762, 1429
TiVo	3560, 3265, 3662, 3337
TivuSat	2737, 3726, 4031, 2750, 2367
TLG	2765
TNT SAT	4185, 5182, 1986, 3190, 2443, 4657, 1195, 1692, 2429, 5259, 1197
Tokai	3067
Tonna	3190, 2458
Topfield	1545, 1986, 2837, 2838
Topform	4163
Toppro	2838
Toshiba	1284, 2955, 3688, 1195, 1429
Toya	3917
TP	2407
Transonic	4362
TrekStor	2738
Trevi	3067
Triax	4185, 3080, 3190, 5182, 1986, 2443, 4694, 1626, 1099, 1413, 1631, 2513
Tricolor TV	4626, 2443, 2762, 3064, 1915
Tring	4185
Trust	1272
TT-micro	1429
TTV	2762, 1176
TV Cabo	2160
TV Star	3516, 3191, 3649
TV Vlaanderen	2631, 4853, 2466
TVOE	2443
TVOE TV	2443
TéléSAT	2631, 2466, 4853
Türksat Kablo	4763, 3190
UEC	1356, 0879
UfaNet	1986
UltraPlus	2928
Unimade	3067
United	2278, 1626, 2418, 3067
UnityDigital TV	2955, 3101, 1429, 2610, 2762, 1915, 2513, 2889, 3451, 3477
Unitymedia	2955, 3101, 1429, 2610, 2762, 1915, 2513, 2889, 3451, 3477
Universum	0299, 0740, 1099
Univision	4227, 5212, 4694
Unixbox	1652
UPC	1582, 3451, 3477, 1300, 1780, 2762, 1060, 4223, 2443
UPC Cablecom	1582, 3451, 3477, 2513, 1195, 1197
UPC Direct	2443
UTStarcom	1232
Vantage	2513, 2797, 3629, 2242, 3857, 4223

VEA	2418
Vector	2030
Vectra	3679, 1195, 1197
VEON	5831
Veris	4223
Vestel	4185, 1626, 1284, 2034, 3517
VH Sat	0299
VIA Technologies	1272
Viasat	1682, 1197, 2015, 2030, 1195, 3424
Videofutur	3637
ViewSat	1232
Viken Fibernett	2030, 2437, 3691
Viola Digital	1195, 1197
Virgin Media	2563, 3265, 1987, 1060, 3451, 3477
Vision	1626
VisionNet	1631
Visiosat	1413, 4223
Vistron	3080, 0740
Vitecom	1413
VivaCom	2429
Vivax	2418, 2813, 3629, 5212
Vodafone	3514, 2401, 5286, 1898, 1615, 1981, 1983, 3694, 5517, 1958, 3337, 1300
Vodafone Iceland	1615, 3917
Volcasat	2418
Volia	1780
Voo	2742
Vu+	3458, 3543, 3544, 2799, 5380
Walker	2034, 4185
Waltham	4185
Wavelength	1413, 1232
WayteQ	1631
Wbox	3917, 2832
Welho	2832, 3917
Western Digital	2558
Westnet	2717
Wharfedale	1935, 2034, 1284
Winbox	2718, 3726
Winix	2278
Wintel	0299
Wisi	3080, 0740, 1232, 3190, 0299, 2957, 4572, 1986, 5259
World Vision	3191, 3833, 3688, 3148
Woxter	3350, 2418, 2813
WWiO	5111
Xbox	1805, 3949, 4000
Xcruiser	2928, 4197
XeoBox	2928, 3020
Xoro	5111, 4223, 3688, 3501, 2813, 3993, 2738, 3165, 4185, 3020, 3422, 2957, 3516
XS4ALL	2952
Xsarius	2957, 4524
Xtreme	1300
Xtrend	4826, 3794, 3320
Yakumo	1413
YouSee	5614
Youview	2994, 2995, 4031
Yuxing	2717
ZapMaster	0740
Zehnder	1413, 1334, 1631, 2242, 3422, 3417, 3419, 3424, 2034, 0740, 1232, 1626
Zemma	5101, 4015
Ziggo	2443, 2015, 2589, 3477, 2561, 2762, 3451, 2942, 1582, 2401, 0253
Zircon	3020, 2957
Zodiac	3726, 3067
Zon	2160
Zon Optimus	2160
ZTE	2952
ZyXEL	1585

BLU

3D LAB	0539
Acoustic Solutions	0730, 2966, 0713
AEG	1233, 1643, 2173, 2461, 0675, 0770
Agfaphoto	2821
Aim	0672
Airis	0672
Aiwa	0533, 2020
Akai	2966, 1233, 2461
Akira	3076
Akura	2966, 1233, 1383
Alba	2966, 4081, 3177, 0713, 0672, 0730, 3036, 0081, 0539
Allegro	0869
Amitech	0770
Amphion MediaWorks	0872

Amstrad	0713, 0770, 2139
AMTC	3076
AMW	0872
Andersson	2966
Ansonic	0831
Antarion	2966
Apex Digital	0672
Arcam	0732
Arena	2966
Aristona	0539, 0646, 0081
AS	0730, 2966, 0713
ASA	0081
Audiosonic	1383
Audiovox	0675
Audix	0713
Autovox	0713
AVideo	2173
Avol	3076
Awa	3513, 0730, 0872, 1643
Axdia	2821
Axion	0730
Axxion	3076
Basic Line	0713
Bauer	2461
Beko	0831
Belson	2139
Berthen	1643
Best Buy	2139
Black Diamond	0713
Blaupunkt	2624
Blu:sens	1233
Blue Sky	0713, 0672
BlueDiamond	2624
Bluesky	0713, 0672
Bose	2023
Brainwave	0770
Brandt	2966, 0551, 0503
Bush	2966, 3177, 0713, 2815, 3036, 1383, 0081, 4081, 0730, 0831, 2821, 0672
CCE	0730
Celcus	2966
cello	2815
Centrex	0672
Centrum	0713, 0675
Cinetec	0713, 0872
CJ Digital	1643, 2173
Classic	0730
Clatronic	0672, 0675, 1233
Clayton	0713, 2966
CME	0081
CMX	3513, 3076, 1643
Codex	1233
Conia	0672
Continental Edison	2966, 0831, 0872, 3036
Crown	0713, 0770
Cybercom	0831
CyberHome	1023
Cyrus	0081
D-Vision	2461
Daenyx	0872
Daewoo	0770, 0872, 1906
Dansai	0770
Dantax	2966, 0713
Daytek	0872
Dayton Audio	0872
DCE	0831
Decca	0770, 0081
Denon	1634, 0490
Denver	0672, 2461, 1643
Dgtec	0672, 3076
Dick Smith Electronics	3513, 0675
Dicra	2173
Differo	2966
Digihome	2966, 0713
DigiLogic	0713
Digital	2173
Digitrex	0672
DiK	0831
Disney	0831
diVision	2461
DK Digital	0831, 1643
DMTech	2173, 3154
Donghai	1233
Dragon	0831
DSE	3513, 0675
Dual	0831, 2461, 0730, 0713, 2966, 0081, 1023
Dumont	0081
Durabrand	0675, 0831, 0713, 1023
Dyon	3076
e-motion	2624, 2302
E:max	0770, 1233, 1643, 2173
ECG	2461, 3513
Electrocompaniet	2545
Elfunk	0713
Elin	0770
Elta	2173, 0672, 0770, 1643, 1233
Emerson	0675
Enox	2815
Epworth	0533, 2020
Essentials	3805
EuroLine	0675, 1233
FairTec	2966
Ferguson	2966, 3177, 2624, 0713, 2218, 2570
Finlandia	0081
Finlux	2966, 0081, 0770, 0672, 0741
Firstline	0713, 0869
Fujicom	2966
Funai	0675
GEC	0081
Go Video	0869, 0741, 1075
GoGen	2139, 3076
Goldmund	2545, 1571
GoldStar	0741, 0869
Goodmans	0713, 1383, 0730, 2966, 0081
GoWell	1643
GPX	0741
Gran Prix	2461, 0831
Granada	0081
Grandin	0713, 2966, 1233, 2173
Grundig	0081, 0539, 3513, 2966, 0551, 0713, 1643
Grunkel	0770, 0831, 2966
GVA	3513
GVG	0770
H & B	0713, 1233, 2173
Haier	1383
Hanseatic	0081, 0741
Hantarex	2461
Harman/Kardon	0702, 3402
HE	0730
HenB	0713
Hikona	1383
Hisense	2461
Hitachi	2966, 0573, 0081, 0713, 2218
Hiteker	0672
Home Electronics	0730, 0770
Home Tech Industries	1643
Humax	0646
HYD	1233
Hyundai	2966
Höher	0713, 0831, 2173, 1643
Ikea	3053
Ingersoll	1023
Inno Hit	2966, 0713
Insignia	0741
Interfunk	0081
Irradio	1233, 0869
Isis	2966
ITT	1233
JDB	0730
JMB	2966
JVC	0623, 2966, 1602, 3513, 0081
jWin	0831
Kansas Technologies	1233
Kendo	0713, 0831
Kennex	0713, 0770
Kenwood	0490, 1906
KeyPlug	1643
Kiuro	0770
KingVision	1643
Kogan	3513
König	0081
Küppersbusch	2966
Lava	2461
Lazer	2173
Leiker	2966, 0872
Lenco	3076, 0713, 0770, 1383, 2832, 2966
Lexicon	2545
LG	0741, 2189, 2811, 3951, 1602, 1906, 0869, 4090, 2407, 2135
Lifetec	0831
Linetech	2966
Linsar	2966
LM	1643
Lodos	0713
Loewe	0081, 0741, 0539
Logik	3681, 3177, 3805, 0713
Lumatron	0713, 0741
Lunatron	0741
Luxman	0573
Luxor	2966, 0713

CODELIST BLU

M&S	2815	Radionette	0741, 0869
Magnavox	0675, 0539, 1506, 1354, 0646, 0713	Radiotone	0713
Manhattan	0713	RCA	0522, 1769
Marantz	0539, 0081, 3444	Red Star	0770
Mark	0713	Richmond	1233
Marks & Spencer	2815	Roadstar	0713, 0730, 0672
Marquant	0770	Rolsen	0770
Mascom	2461	Ronin	0872
Matsui	3805, 2966, 0713, 0672	Rotel	0623
Maxim	0713, 0872	Rowa	0872
MBO	0730	Saba	2966, 0551, 1643, 2173
MDS	0713	Saga	2461
Mecotek	0770	Saivod	0831
Medion	2966, 2821, 0831, 2407, 0741, 2189	Salora	2461, 2966, 1643, 2173
Memorex	0831	Samsung	0573, 2951, 0199, 1075, 0298, 1635, 3195, 2886, 2113, 2942, 2833, 3046, 2329, 2269, 1932, 0490
Metronic	0081	Sandström	2461
Metz	0713, 0571	Sanyo	2966, 0713
Micromega	0539	Satforce	3154
Microsoft	2083, 1708, 2202, 2627	ScanMagic	0730
Microstar	0831	ScanSonic	2966
Minax	0713	Schaub Lorenz	2173, 2461, 1643, 0770
Minoka	0770	Schneider	0081, 2966, 0539, 0646, 0831, 0869, 0713
Mitsai	2302	Schneider Electric	0081, 2966, 0539, 0646, 0831, 0869, 0713
Mitsubishi	0081, 0713	Schönteich	0713, 2966
Mitsubishi Electric	0081, 0713	Scientific Labs	3076
Mizuda	0770	Scott	0672, 2173, 1233, 1383
Mossimo	0573	Seeltech	1643
mp man	3513	SEG	0713, 2815, 0872, 0081, 2821
Murphy	2966, 2624, 2815	SEI	0081
Mustek	0730	Seiki	3036
Muvid	2173, 1643	Selecline	3076
Mx Onda	1383	Sencor	2461, 3036
Myryad	0081	Shanghai	0672
Mystral	0831	Sharp	0713, 2966, 0675, 0869
NAD	0741	Sherwood	0741
Naiko	0770	Shivaki	2461
NEC	0869, 0741, 1602	Siemens	0081
Neckermann	0081	Sigmatek	2139
Neom	1643	Silva	0741
Neon	2815	Silva Schneider	0831, 2461, 0741, 0869
Nevir	0831, 0770, 2966, 0672	SilverCrest	1643, 2173, 2966
New Acoustic		Sinudyne	0081
Dimension	0741	Sistemas	0672
Next	2966	Skantic	0713
Nikkei	2461	Skymaster	0730
Noblex	3076	SM Electronic	0730
Nokia	0081	Smart	0713
Nordmende	2966, 0831	Sogo	0672
Nortek	1643, 2173	Sonashi	0831
Odys	2821	Soniq	3177, 0831
OK.	3076, 2966	Sony	1633, 1516, 3539, 0533, 2504, 2020, 1033, 2132, 2861, 1533, 1536, 3964, 0772, 1981
OKI	2966	Sound Color	1233
Olidata	0672	Soundwave	2815
Omni	2139	Spectra	0872
Onkyo	0627, 1769, 0503	SR Standard	0831
Oppo	2545	Strong	0713
Orava	0713	Sungpo	0713, 2966, 0675, 0869
Orbit	0872	Sunkai	0770
Orion	2570, 2218, 2461, 0713, 1233	Sunstech	2966, 0831, 2139
Ormond	0713	Superior	3076, 2173, 1643
Otic	1383	Supratech	2139
Otto Versand	0081	SVA	0672
Pacific	0831, 0713	Swisstec	2302
Packard Bell	0831	Sylvania	0675
Palladium	1906, 0713	Symphonic	0675
Palsonic	0672	Sytech	0831
Panasonic	3862, 0490, 3580, 3901, 1641, 1845, 3584, 1579, 2710, 2918, 3641, 1834, 1908, 3642	Tandberg	0713
Philco	0675	Targa	0741, 1906
Philips	0081, 2789, 1849, 2056, 1354, 2371, 0539, 3353, 3594, 0646, 1813, 1846, 1506, 3147, 2334, 0503, 0675	Tatung	0770, 0081
Phonola	0081	Taurus	2461
Pioneer	1571, 0631, 0571, 1965, 0059, 2847, 2442, 1768, 1902, 0081	TBoston	2139
Play It	1643	Tchibo	0741
Polar	2461	Teac	3177, 0571, 3154, 0675, 1383, 2139
Polaroid	3513, 3036, 2966	Technica	0713
Powerpoint	0872	Technical	2966
Presidian	0675	Technics	0490, 0081
Prinz	0831	Technika	2624, 2302, 2461, 1383, 2966, 3177, 0770, 0831, 2821
Prism	0831	Technisson	0672
Pro Vision	0730, 2461	TechnoStar	1643, 2173
ProLine	2966, 0672, 1643, 2173	Techwood	2966, 0713
Proson	0713	TELE System	2966, 2173, 3076
Prosonic	2624, 2966, 2461, 2302	Telefunken	2966, 3076, 0059, 0551
Pye	0675, 0539, 0646	Teletech	0713
Quadro	2461	Tensai	0770
Quelle	0081	Tesco	2624
Radiola	0081	Tesla	0081
		Tevion	2407, 2624, 3154

Thomson	0551, 0522, 0831
Thurcom	3580
Tokai	1233
Tosaki	2006
Toshiba	0503, 2832, 2006, 2966, 2705, 2682, 1769, 0081
Tradex	0081
TRANS-continents	0872, 0831, 1233
Transonic	0730
Trent	1643
Trevi	0831
TVE	0713
UMC	2302, 2624
United	0675, 0713, 0730, 1233, 1383, 1643
Universum	0713, 0081, 0741, 0869
Veltech	3036
Venturer	3177, 1769
Vestel	0713, 2966
Videocon	3513
Visa	0081
VisionPlus	2624
Visual Innovations	2302
Vitek	0831
Voxson	0831, 0730
Waitec	0730, 1233
Walker	2966
Waltham	0713
Welkin	0831
Wellington	0713
Weltstar	0713
Wharfedale	1383, 0713
Wilson	1233, 0831
Windsor	0713
Windy Sam	0573
Woxter	2139
Xbox	1708, 2083, 2202, 0522, 2627
Xenius	2966
Xiron	1383, 0713
XMS	0770
Yamada	0872, 2139
Yamaha	3320, 0539, 0490, 0646, 1354
Yamakawa	0872
Yukai	0730
Zenith	0869, 0741, 1906

JTC	4146
JVC	0074, 1374, 4411
Kenwood	1570, 1313, 1027, 1293
Kogan	3654
LG	2197, 3059, 1293, 4043
Linn	0269
Loewe	0269
Logik	4242
Logitech	1408, 2436, 3561
Magnat	4485
Majority	4146
Marantz	1289, 2138, 2114, 0269, 1189, 4673, 1089, 1269
Maxell	4108
McIntosh	1289
Medion	2197, 4242
Meridian	0715
Micromega	0269, 1189
Myryad	1189, 0269
NAD	0320, 1989, 1093, 0609
New Acoustic	
Dimension	0320, 1989, 1093, 0609
Nubert	4331
Onkyo	1805, 0135, 1320, 2730, 2806, 3992, 2878
Orbitsound	4098
Otone	4242
Palladium	1293
Panasonic	3523, 3323, 3425, 1779, 1275, 1763, 0367, 1518, 1316
Philips	4105, 2459, 1269, 0269, 3282, 1189, 2311, 4317, 1089
Pioneer	1935, 0080, 1123, 0289, 4015, 3601, 0300, 0823, 3623, 4224
Proficient	0609
Proson	0609
Pyle	4242
Revox	0269, 1089
Rotel	0793
Samsung	2660, 2809, 1868, 1199, 2137, 3646
Sansui	0609
Sanyo	2710
Schaub Lorenz	4242
Sharp	3096
Sherwood	1077
Siemens	0609
Sky	4587
Sony	0158, 2486, 0159, 2172, 1822, 2522, 1758, 3700, 1441, 1759, 2475, 1058, 1158, 1112
Soundwave	0609
Sungoo	1313
Sungpo	3096
T+A	2302, 1270
TAG McLaren	1189
TAG McLaren Audio	1189
Targa	1293
Teac	0609, 1199, 2193, 1077, 4242
Technics	1518, 1308, 0208, 1763
Teufel	4051, 3296, 3574, 2322, 4159, 4460
Thomson	1354, 3654
Thorens	0269, 1189
Toshiba	3627
Universum	0609, 0269
upXus	1446
Yamaha	0176, 3580, 1276, 2116, 2061, 0712, 2467, 3433, 1331, 1815, 0376, 3325, 1376, 1776, 1949, 0354, 2342, 2021, 1176

AUD

A.V. International	0269
Acoustic Solutions	1501, 1446, 1470
Agile	0269
Aiwa	0121, 1405
Akai	0609, 1989, 4242
Andersson	0493
Arcam	0269
Argos	4122
AS	1501, 1446, 1470
Atoll	4345
Atoll Electronique	4345
Audio Agile	0269
Audio Pro	3264
Audiolab	0269, 1189
Auvisio	3654
AVI	0269
B & O	0799
Bang & Olufsen	0799
Bauhn	4242
Blaupunkt	3654
Bose	1629, 1229, 3708, 3832
Bush	4122, 3802
Cambridge Audio	1982, 1647, 4222
Canton	3000
Celcus	4146
Copland	0269
Daewoo	1293
Denon	1360, 2857, 3347, 0004, 2516, 0771, 0272, 1460, 2820, 2987, 3639, 3380, 4111, 2681
Devialet	4587
Dicra	3654
Energy Sistem	3654
Epworth	0121, 1405
Fine Arts	1189
Goodmans	4146, 0609, 1199
Grundig	0269, 1189, 1199
Harman/Kardon	1304, 0110, 2443, 3756, 0269, 1189
HIFI Akademie	0269
Hitachi	4590, 1199
Integra	1805, 2730, 2806, 1320
Jay-tech	4146
JBL	3756

Español - ELIMINACIÓN DEL PRODUCTO (DIRECTIVA EUROPEA 2012/19/EU)



El símbolo de contenedor de basura tachado en este producto garantiza que este producto está fabricado utilizando componentes de alta calidad que pueden reciclarse y reutilizarse según la directiva europea 2012/19/UE. No desheche este producto con los residuos domésticos normales, consulte las regulaciones locales sobre la recogida o eliminación adecuada de productos eléctricos y electrónicos. De esta forma se evitarán los posibles efectos negativos sobre el medio ambiente y la salud.

ELIMINACIÓN DE PILAS (DIRECTIVA EUROPEA 2006/66/CE)

No desheche las pilas con los residuos domésticos normales, consulte las regulaciones locales sobre la recogida o eliminación adecuada. De esta forma se evitarán los posibles efectos negativos sobre el medio ambiente y la salud.

TÉRMINOS DE LA GARANTÍA UNIVERSAL ELECTRONICS / ONE FOR ALL garantiza al comprador que este producto estará libre de defectos materiales o de fabricación, al menos durante 3 años desde la fecha del tique o factura de compra, o del albarán si la entrega es posterior, y en caso de que siempre y cuando se utilice de un modo normal y correcto. El producto será reparado o reemplazado en caso necesario gratuitamente si se demuestra que era defectuoso dentro del periodo de garantía de 3 años. El coste de remitir el producto será a cargo del propietario; el coste de devolvérselo la devolución será a cargo de UNIVERSAL ELECTRONICS / ONE FOR ALL.

Si el comprador goza de la condición de consumidor, habiendo adquirido este producto con propósitos que no estén relacionados con su comercio, negocio o profesión, UNIVERSAL ELECTRONICS garantiza al comprador que este producto estará libre de defectos materiales o de fabricación, al menos durante 3 años desde la fecha del tique o factura de compra, o del albarán si la entrega es posterior, y en caso de que se utilice de un modo normal y correcto. El producto será reparado, o reemplazado en caso necesario, gratuitamente si se demuestra que era defectuoso dentro del periodo de garantía de 3 años, sin que el comprador que goce de la condición de consumidor deba abonar ningún coste relativo al envío o devolución del producto. Esta garantía no afecta a los derechos legales del consumidor y usuario ante la falta de conformidad de los productos con el contrato.

Esta garantía no cubre daños ni pérdidas causados por productos o servicios no suministrados por UNIVERSAL ELECTRONICS o que hayan sido resultado de no montar el producto de acuerdo con las instrucciones del manual. Esto se aplica igualmente a los casos en que el producto haya sido modificado / reparado por terceros no pertenecientes a UNIVERSAL ELECTRONICS o en caso de que el fallo sea resultado de accidente, mal uso, abuso, negligencia, manejo o empleo incorrectos, instalación defectuosa, mantenimiento inapropiado, alteración, modificaciones, incendio, acción del agua, rayo, desastres naturales, uso inapropiado o descuido.

Para acceder al servicio de garantía durante el periodo de garantía, tenga por favor en cuenta que necesitamos su recibo de compra original para poder establecer su derecho al servicio.

Para acceder al servicio de garantía, póngase en contacto con el distribuidor del que haya adquirido el producto o con el servicio de atención al cliente de UNIVERSAL ELECTRONICS: www.oneforall.com

Separate the waste - Separa Y Recicla



<http://www.oneforall.com/documents>

Português - ELIMINAÇÃO DO PRODUTO (DIRECTIVA EUROPEIA 2012/19/EU)



O símbolo de um contenedor de lixo barrado com uma cruz constante deste produto garante que este produto é fabricado com componentes de alta qualidade que podem ser reciclados e reutilizados em conformidade com a Diretiva Europeia 2012/19/UE. Não elimine este produto com o seu lixo doméstico normal, consulte os regulamentos locais para se informar sobre a recolha ou eliminação corretas de produtos elétricos e eletrônicos. Isto ajudará a prevenir efeitos negativos no ambiente e/ou na saúde humana.

ELIMINAÇÃO DA BATERIA (DIRECTIVA EUROPEIA 2006/66/CE)

Não elimine as baterias com o seu lixo doméstico normal, consulte os regulamentos locais para se informar sobre a recolha ou eliminação corretas. Isto ajudará a prevenir potenciais efeitos negativos no meio-ambiente e/ou na saúde humana.

A UNIVERSAL ELECTRONICS INC/ONE FOR ALL garante ao cliente a proteção deste produto no que respeita a defeitos de fabrico de material, dentro de um período de uso correto e normal de 3 anos a partir da data da compra do mesmo. Este produto será substituído sem qualquer encargo no caso de ter sido comprovada qualquer avaria dentro do período de 3 anos e após o seu retorno (custos de envio da responsabilidade do consumidor) dentro deste mesmo prazo. Esta garantia não cobre embalagens de cartão, caixas, pilhas, ou outros itens usados em conjunto com este produto. Qualquer outra obrigação para além daquela acima descrita não será tida em consideração. Por favor tome nota que ser-lhe á pedido o comprovativo de compra de forma a que possamos confirmar a sua legitimidade para nosso serviço. Se você comprou este produto para propósitos que não estejam relacionados ao seu negócio ou profissão, por favor tenha em conta que você pode ter direitos legais verifique a sua legislação nacional que governa a venda de produtos de consumidores. Esta garantia não afeta esses direitos.

Esotérico | 800 831397 | www.oneforall.com

Separate the waste - Separar e Reciclar



<http://www.oneforall.com/documents>

Italiano - SMALTIMENTO DEL PRODOTTO (DIRETTIVA EUROPEA 2012/19/EU)



Il simbolo del cestino con le ruote barrato assicura che questo prodotto è realizzato utilizzando componenti di alta qualità che possono essere riciclati e riutilizzati in base alla Direttiva europea 2012/19/UE. Non smaltire questo prodotto con i normali rifiuti domestici, fare riferimento alle normative locali per la corretta raccolta o il corretto smaltimento dei prodotti elettrici ed elettronici. In questo modo si eviteranno gli effetti negativi sull'ambiente e/o sulla salute delle persone.

SMALTIMENTO DELLE BATTERIE (DIRETTIVA EUROPEA 2006/66/CE)

Non smaltire le batterie con i normali rifiuti domestici, fare riferimento alle normative locali per la corretta raccolta o il corretto smaltimento. In questo modo si eviteranno i potenziali effetti negativi sull'ambiente e/o sulla salute delle persone.

TERMINI E CONDIZIONI DI GARANZIA UNIVERSAL ELECTRONICS garantisce all'acquirente originale che questo prodotto sarà privo di difetti di materiale e di realizzazione se sottoposto ad un utilizzo normale e corretto per un periodo 3 anni dalla data del primo acquisto. Questo prodotto sarà riparato o, se necessario, sostituito senza alcun addebito se verrà dimostrato essere difettoso entro il periodo di garanzia 3 anni. I costi di spedizione sono a carico del possessore; i costi di restituzione del prodotto sono a carico della UNIVERSAL ELECTRONICS.

Questa garanzia non copre danni o guasti causati da altri prodotti o servizi non forniti dalla UNIVERSAL ELECTRONICS, o conseguenti ad un montaggio del prodotto non conforme a quanto descritto nel manuale di istruzioni. Questo vale anche se il prodotto è stato modificato / riparato da altra parte diversa da UNIVERSAL ELECTRONICS, o se un guasto risulta essere conseguenza di incidente, uso scorretto, abuso, negligenza, maneggiamento scorretto, utilizzo scorretto, installazione errata, manutenzione impropria, alterazione, modifiche, incendio, acqua, fulmine, disastri naturali, uso sbagliato o incuria.

Per ottenere l'assistenza in garanzia durante il periodo coperto da garanzia contattare UNIVERSAL ELECTRONICS: www.oneforall.com. È necessario esibire la ricevuta d'acquisto originale, in modo tale da confermare il proprio diritto al servizio. Se ha acquistato questo prodotto per scopi che non si riferiscono al suo mestiere, azienda oppure professione, per favore prenda atto che potrebbe avere diritti legali previsti dalla sua legislazione nazionale che determina la vendita di beni di consumo. Questa garanzia non influisce su questi diritti. www.oneforall.com

Separate the waste - Differenzia i Rifiuti



<http://www.oneforall.com/documents>

Nederlands - PRODUCT verwijderen (EUROPESE RICHTLIJN 2012/19/EU)



Met het symbool van een doorgestreepte container op dit product wordt gegarandeerd dat het product is vervaardigd met onderdelen van hoge kwaliteit die kunnen worden gerecycled en hergebruikt volgens de Europese richtlijn 2012/19/EU. Gooi dit product niet weg bij uw normale huisafval. Raadpleeg de lokale regelgeving voor de juiste verzameling of vernietiging van elektrische en elektronische producten. Dit helpt negatieve effecten te voorkomen op het milieu en/of de menselijke gezondheid.

BATTERIJ verwijderen (EUROPESE RICHTLIJN 2006/66/EC)

Gooi uw batterijen niet weg bij uw normale huisafval. Raadpleeg de lokale regelgeving voor de juiste verzameling of vernietiging. U voorkomt hierdoor mogelijke schade aan de omgeving en/of volksgezondheid.

ALGEMENE GARANTIEVOORWAARDEN UNIVERSAL ELECTRONICS garandeert de oorspronkelijke koper dat dit product bij normaal en correct gebruik vrij zal zijn van materiaal- en fabricage fouten, gedurende een periode van 3 jaar vanaf de datum van oorspronkelijke aankoop. Dit product zal kosteloos worden gerepareerd of indien nodig vervangen worden, wanneer het binnen de garantieperiode van 3 jaar defect blijkt te zijn. De kosten voor het opsturen van het product zijn voor rekening van de eigenaar; de kosten voor het terugzenden van het product zijn voor rekening van UNIVERSAL ELECTRONICS.

Deze garantie dekt geen schade of storingen veroorzaakt door producten of diensten die niet door UNIVERSAL ELECTRONICS zijn geleverd, of die een gevolg zijn van het installeren van het product op een andere wijze dan in de handleiding is voorgeschreven. Dit is ook van toepassing indien het product is gemodificeerd/gerepareerd door anderen dan UNIVERSAL ELECTRONICS of indien een defect het gevolg is van een ongeluk, misbruik, onjuiste behandeling, verwaarlozing, veronachtzaming, onjuiste toepassing, foutieve installatie, onjuist onderhoud, wijziging, modificaties, brand, water, blikseminslag, natuurrampen, verkeerd gebruik of slordigheid.

Om voor bovenstaande garantie in aanmerking te komen dient u een origineel aankoopbewijs te overleggen en contact op te nemen met uw distributeur of UNIVERSAL ELECTRONICS : www.oneforall.com. Indien u dit product gekocht heeft voor doeleinden anders dan in uitvoering van uw vak, bedrijf of beroep, let er dan op dat u eventueel gebruik kunt maken van het consumentenrecht die, ten aanzien van consumptiegoederen, onder uw nationale wetgeving vallen. Deze garantie heeft geen effect op die rechten. www.oneforall.com

Dansk - BORTSKAFFELSE AF PRODUKT (EU-DIREKTIV 2012/19/EU)



Symbolet med den overstregede skraldespand garanterer, at dette produkt er fremstillet af kvalitetskomponenter, som kan bortskaffes og genbruges i henhold til EU-direktiv 2012/19/EU. Bortskaf ikke dette produkt sammen med dit almindelige husholdningsaffald. Der henvises til de lokale regler for korrekt indsamling eller bortskaffelse af elektriske og elektroniske produkter. Dette vil bidrage til at undgå negative effekter på miljøet og/eller menneskers helbred.

BORTSKAFFELSE AF BATTERI (EU-DIREKTIV 2006/66/EF)

Bortskaf ikke dine batterier sammen med dit almindelige husholdningsaffald. Der henvises til de lokale regler for korrekt indsamling eller bortskaffelse. Dette vil bidrage til at undgå eventuelle negative effekter på miljøet og/eller menneskers helbred.

Universal Electronics Inc./ONE FOR ALL garanterer hermed over for den oprindelige køber, at dette produkt ikke bør fremvise materielle eller tekniske fejl ved normal og korrekt brug inden for en periode af et 3 ars fra den oprindelige købsdato. Produktet erstattes u/b, hvis det har vist sig at være defekt inden for garantiperioden på et 3 ars. Denne garanti omfatter ikke emballage, etui, batterier, ødelagte/skæmmede kabinetter eller andre enheder, der er benyttet sammen med produktet. Erstatningspligten gælder kun under de ovenfor anførte forhold. Bemærk venligst, at vi skal have Deres købsnota for at kunne fastslå, hvorvidt De er berettiget til garantiservice. Hvis du har købt dette produkt med et formål der ikke har relation til dit erhverv, forretning eller branche så husk, at du muligvis har legale rettigheder under din nationale lovgivnings bestemmelser om salg af forbrugervarer. Denne garanti påvirker ikke disse rettigheder. www.oneforall.com

Norsk - KASTING AV PRODUKTET (EUROPAPARLAMENTS- OG RÅDS DIREKTIV 2012/19/EU)



Det overkryssede søppeldunksymbolet på dette produktet sikrer at dette produktet er produsert med komponenter av høy kvalitet som kan resirkuleres og gjenbrukes i samsvar med Europaparlaments- og rådsdirektiv 2012/19/EU. Ikke kast dette produktet sammen med vanlig husholdningssøppel. Gjør deg kjent med lokale forskrifter for riktig innsamling eller kasting av elektriske og elektroniske produkter. Dette vil bidra til å forhindre negative effekter på miljø og/eller helse.

KASTING AV BATTERIER (EUROPAPARLAMENTS- OG RÅDS DIREKTIV 2006/66/EF)

Ikke kast batteriene sammen med vanlig husholdningssøppel. Gjør deg kjent med lokale forskrifter for riktig innsamling eller kasting. Dette vil bidra til å forhindre potensielle negative effekter på helse eller miljø.

UNIVERSAL ELECTRONICS INC./ONE FOR ALL garanterer dette produktet for materielle og tekniske feil som oppstår ved normal og riktig bruk for en periode på 3 ars fra kjøpsdato. Produktet vil bli erstattet kostnadsfritt hvis det viser seg å være defekt innen 3 ars. Denne garantien gjelder ikke pakning, emballasje, batterier, ødelagte eller skadede kabinett eller noen annen gjenstand brukt i forbindelse med produktet. Annet ansvar enn nevnt over gjelder ikke. Vennligst merk at vi trenger gyldig kvittering fra forhandler. Hvis du har kjøpt dette produktet til formål som ikke har relasjon til ditt erhverv, forretning eller bransje, så husk at du kan ha legale rettigheter etter nasjonale lovgivnings bestemmelser om salg av forbrukervarer. Denne garanti påvirker ikke disse rettigheter. www.oneforall.com

Sverige - PRODUKTENS AVFALLSHANTERING (EUROPEISKA DIREKTIV 2012/19/EU)



Den överkryssade soptunnesymbolen på produkten visar att den här produkten är tillverkad med delar av hög kvalitet som kan återvinnas i enlighet med det Europeiska direktivet 2012/19/EU. Släng inte den här produkten i hushållsavfallet, utan avfallshandla produkten i enlighet med lokala lagar och regler för elektriska och elektroniska produkter. Detta hjälper till att förhindra den negativa påverkan på miljööch/eller människors hälsa.

BATTERIETS AVFALLSHANTERING (EUROPEISKA DIREKTIV 2006/66/EF)

Släng inte dina batterier i hushållsavfallet, utan avfallshandla batterier i enlighet med lokala lagar och regler. Detta för att den negativa påverkan på människor och miljöö ska bli så liten som möjligt.

UNIVERSAL ELECTRONICS INC./ONE FOR ALL garanterar köparen ett år från inköpsdatum - att denna produkt är fri från defekter i material och utförande. Om produkten blir defekt vid normal användning, byts den ut mot en ny utan kostnad för köparen under den 3-åriga garantitiden. Garantin täcker inte förpackning, bärväska, batterier - skadat hölje eller andra enheter som används i samband med produkten. Spara ditt köpbevis för att styrka din garanti på produkten.

Om du har köpt den här produkten för ett ändamål som inte är relaterat till din bransch, verksamhet eller yrke, observera att du kan ha olika nationella lagar som reglerar försäljning av konsumentvaror. Denna garanti påverkar inte dessa rättigheter. www.oneforall.com

Suomi - TUOTTEEN HÄVITTÄMINEN (EU:N DIREKTIIVI 2012/19/EU)



Yliivivattua jäteastiaa esittävä merkki laitteessa tarkoittaa, että laite on valmistettu laadukkaista, kierrätettävissä ja uudelleen käytettävissä olevista osista EU:n direktiivin 2012/19/EU mukaisesti. Älä hävitä tätä tuotetta tavallisen kotitalousjätteen mukana, vaan sähkö- ja elektroniikkalaitteiden keruuta tai hävittämistä koskevien paikallisten määräysten mukaisesti. Näin autat estämään ympäristölle ja ihmisten terveydelle haitallisia vaikutuksia.

PARISTOJEN HÄVITTÄMINEN (EU:N DIREKTIIVI 2006/66/EY)

Älä hävitä paristoja tavallisen kotitalousjätteen mukana, vaan keruuta tai hävittämistä koskevien paikallisten määräysten mukaisesti. Näin autat estämään ympäristölle ja ihmisten terveydelle haitallisia vaikutuksia.

UNIVERSAL ELECTRONICS INC./ONE FOR ALL myöntää tuotteilleen 3 vuoden takuun alkuperäisestä ostopäivästä lukien koskien tuotteissa takuuaikana ilmeneviä materiaali- ja valmistusvikoja. Tuote vaihdetaan takuunalaisissa vikatapauksissa veloituksetta uuteen samanlaiseseen tai vähintään vastaavilla ominaisuuksilla varustettuun tuotteeseen. Takuu ei koske mm. paristoja, kantolaukkuja, pakkauksia, suojakoteloita tai muita oheistuotteita. Muista liittää lähetykseen kopio ostokuitista. Huomaa, että tuotteemme eivät yleensä sisällä käyttäjän huollettavaksi tarkoitettuja osia, joten esim. laitteen kuoren avaaminen johtaa takuun raukeamiseen. Jos olet hankkinut tämän tuotteen tarkoitukseen, joka ei liity kauppaan, liiketoimintaan tai ammattiin, sinulla saattaa olla oikeuksia, jotka perustuvat oman maasi kansalliseen kuluttajatuotteita koskevaan lainsäädäntöön. Tämä takuu ei koske näitä oikeuksia. www.oneforall.com

Ελληνική ΑΠΟΡΡΙΨΗ ΠΡΟΪΟΝΤΩΝ (ΕΥΡΩΠΑΪΚΗ ΟΔΗΓΙΑ 2012/19/EU)



Το διαγραμμένο με Χ σύμβολο κάδου απορριμμάτων με τροχούς εξασφαλίζει ότι αυτό το προϊόν κατασκευάζεται από εξαρτήματα υψηλής ποιότητας που μπορούν να ανακυκλωθούν και να επαναχρησιμοποιηθούν, σύμφωνα με την Ευρωπαϊκή Οδηγία 2012/19/ΕΕ. Μην απορρίψετε το προϊόν με τα συνήθη οικιακά απορρίμματα. Ανατρέξτε στους τοπικούς κανονισμούς για τον ενδεδειγμένο τρόπο συλλογής απορριμμάτων ηλεκτρικού και ηλεκτρονικού εξοπλισμού. Έτσι βοηθάτε στην πρόληψη αρνητικών επιπτώσεων στο περιβάλλον ή/και στην υγεία των ανθρώπων.

ΑΠΟΡΡΙΨΗ ΜΠΑΤΑΡΙΩΝ (ΕΥΡΩΠΑΪΚΗ ΟΔΗΓΙΑ 2006/66/ΕΚ)

Μην απορρίψετε τις μπαταρίες σας με τα συνήθη οικιακά απορρίμματα. Ανατρέξτε στους τοπικούς κανονισμούς για τον ενδεδειγμένο τρόπο συλλογής ή απορρίψης. Έτσι βοηθάτε στην πρόληψη ενδεχομένων αρνητικών επιπτώσεων στον περιβάλλον ή/και στην υγεία των ανθρώπων.

UNIVERSAL ELECTRONICS INC./ONE FOR ALL εγγυάται στον αρχική αγοραστή ή το προϊόν δεν πρόκειται να παρουσιάσει προβλήματα σε σχέση με τα υλικά και την κατασκευή του κάτω από φυσιολογικές συνθήκες χρήσης για την χρονική περίοδο 3 έτους από την αρχική ημερομηνία αγοράς. ο προϊόν θα επισκευαστεί και αν χρειαστεί θα αντικατασταθεί χωρίς χρέωση αν αποδειχτεί ότι είναι ελαττωματικό μέσα στη διάρκεια εγγύησης των 3 έτους. α μεταφορικά έξοδα θα βαρύνουν τον κάτοχο. α έξοδα επιστροφής βαρύνουν τη UNIVERSAL ELECTRONICS/ONE FOR ALL.

εγγύηση δεν καλύπτει ζημιά ή μη λειτουργία που προκαλείται από προϊόντα ή υπηρεσίες που δεν προέρχονται από τη UNIVERSAL ELECTRONICS/ONE FOR ALL ή που προκύπτουν από μη κατάλληλη τοποθέτηση του προϊόντος σύμφωνα με τις οδηγίες χρήσεως. Αυτή ισχύει επίσης και στις περιπτώσεις όπου το προϊόν έχει μεταποιηθεί/επισκευαστεί από άλλους και όχι από τη UNIVERSAL ELECTRONICS/ONE FOR ALL ή αν το λάθος οφείλεται σε ατύχημα, κακή μεταχείριση, αμέλεια, κακή εφαρμογή, κακή εγκατάσταση, κακή διατήρηση, μετατροπή, τροποποίηση, φωτιά, νερό, φυσικές καταστροφές, κακή χρήση ή απροσεξία.

Για να αποκτήσετε εγγύηση service για τη διάρκεια της περιόδου εγγύησης, παρακαλώ έχετε υπ' όψιν σας ότι χρειάζεται να έχετε την αντίθετη αγοράς για να έχετε δικαίωμα service. Αν έχετε αγοράσει αυτό το προϊόν για άλλους που δεν συνάδουν με την εμπορική σας δραστηριότητα ή η ειδικότητα, παρακαλώ να θυμάστε ότι μπορεί να έχετε νομικά δικαιώματα βάσει της νομοθεσίας που ισχύει στη χώρα σας για την πώληση καταναλωτικών αγαθών. εγγύηση αυτή δεν επηρεάζει αυτά τα δικαιώματα.

Ελληνική/Hellas/Greece | 2410 284800 | ofa@dtsa.gr | www.dtsa.gr | www.oneforall.com

УТИЛИЗАЦИЯ УСТРОЙСТВА (ЕВРОПЕЙСКАЯ ДИРЕКТИВА 2012/19/EU)



Символ перечеркнутого мусорного ящика, нанесенный на данное устройство, означает, что оно произведено с использованием высококачественных компонентов и может утилизироваться и перерабатываться в соответствии с европейской директивой 2012/19/EU. Не утилизируйте данное устройство вместе с обычными бытовыми отходами. Смотрите местные правила по правильному сбору или утилизации электрических и электронных устройств. Эти меры позволят избежать отрицательного воздействия на окружающую среду и человеческое здоровье.

УТИЛИЗАЦИЯ АККУМУЛЯТОРНОЙ БАТАРЕИ (ЕВРОПЕЙСКАЯ ДИРЕКТИВА 2006/66/ЕС)

Не утилизируйте эти аккумуляторные батареи вместе с обычными бытовыми отходами. Смотрите местные правила по правильному сбору или утилизации электрических и электронных устройств. Эти меры позволят избежать отрицательного воздействия на окружающую среду и человеческое здоровье.

Компания (Компания Барнсли - Роминоск) Юниверсел Электроникс /Oneforall гарантирует покупателю отсутствие дефектов материалов и нарушений в работе данного товара при условии корректной эксплуатации в течение 3 года с даты покупки. Данный товар будет подвергнут замене в обязательном порядке без каких - либо дополнительных выплат в том случае, если в течение 3 года доказан факт брака в его производстве. Гарантийные обязательства не касаются картонных коробок, упаковки, батареек, транспортных упаковок, загрязнения упаковки, или других наименований, используемых с товаром. Любые другие обязательства, кроме перечисленных выше, исключаются. Пожалуйста, помните, что понадобится гарантийный талон, который выдается при покупке данного товара для получения полноценного обслуживания. В том случае, если Вы приобрели данный продукт с намерениями, связанными с Вашим бизнесом, профессиональными потребностями или для продажи, пожалуйста, примите к сведению, что необходимо иметь специальное разрешение от государственных органов на продажу конечному покупателю. Данная гарантия не является соответствующим разрешением. www.oneforall.com

Türkçe - ÜRÜN BERTARAF ETME (AVRUPA DİREKTİFİ 2012/19/EU)



Bu ürün üstünde bulunan üzeri çarpi işaretli tekerlekli çöp kutusu sembolü, bu ürünün Avrupa Direktifi 2012/19/EU uyarınca geri dönüştürülebilecek ve tekrar kullanılabilir yüksek kaliteli bileşenler içerdiğini gösterir. Bu ürünü lütfen normal evsel atıklarınızla birlikte bertaraf etmeyin, elektrikli ve elektronik ürünlerin uygun şekilde toplanması ya da bertaraf edilmesi ile ilgili yerel yönetmeliklere bakın. Bu, çevre ve/veya insan sağlığı üzerindeki potansiyel olumsuz etkileri önleyecektir.

PİLİ BERTARAF ETME (AVRUPA DİREKTİFİ 2006/66/EC)

Pillerinizi lütfen normal evsel atıklarınızla birlikte bertaraf etmeyin, uygun şekilde toplanması ya da bertaraf edilmesi ile ilgili yerel yönetmeliklere bakın. Bu çevre ve/veya insan sağlığı üzerindeki potansiyel olumsuz etkileri önleyecektir.

UNIVERSAL ELEKTRONİK / ONE FOR ALL, orijinal alıcıya, bu ürünün satın alma tarihinden itibaren 3 yıllık bir süre boyunca normal ve usulüne uygun kullanım altında malzeme ve işçilik kusurlarına sahip olmayacağını garanti eder. Bir 3 garanti süresi içinde arızalı olduğu te- spit edildiğinde bu ürün onarılacak ya da gerekirse değiştirilecektir. Ürünün gönderilmesi masrafı, ürünün sahibine, geri gönderilmesi masrafı da UNIVERSAL ELECTRONICS / ONE FOR ALL'a aittir. Bu garanti UNIVERSAL ELECTRONICS / ONE FOR ALL tarafından sağlanmayan ürünler ya da hizmetlerin neden olduğu ya da ürünün, kılavuzdaki talimatlara uygun olarak monte edilmemesinden kaynaklanan hasarları ya da arızaları kapsamamaktadır. Bu kapsam dışı durumu, aynı zamanda ürün, UNIVERSAL ELECTRONICS / ONE FOR ALL dışın- daki kişilerce değiştirildiğinde / onarıldığında ya da arıza, bir kaza, yanlış kullanım, kötü kullanım, ihmâl, yanlış taşıma, yanlış uygulama, hatalı montaj, uygun olmayan bakım, değişiklik, ürün üzerinde oynama, yangın, su, yıldırım çarpması, doğal afetler, hatalı kullanım ya da dikkatsizlikten kaynaklandığında da geçerlidir. Garanti süresi içinde garanti hizmeti almak için lütfen hizmet almaya hakkınız olduğunu ispatlayacak olan orijinal satın alma belgenize gereksinim duyacağımızı unutmayın. Bu ürünü, ticaretiniz, işiniz ya da mesleğinizle ilgili olmayan bir amaç için satın aldıysanız, tüketicî mallarının satışıyla ilgili ulusal yasalarınıza bağlı yasal haklara sahip olabilirsiniz. Bu garanti, ilgili haklarınızı etkilememektedir. www.oneforall.com

Polski - UTYLIZACJA PRODUKTÓW (DYREKTYWA EUROPEJSKA 2012/19/EU)



Symbol przekreślonego kosza oznacza, że produkt został wyprodukowany z użyciem komponentów wysokiej jakości, które mogą być przeznaczone do recyklingu i ponownego wykorzystania zgodnie z Dyrektywą Europejską 2012/19/UE. Produktu tego nie należy wyrzucać razem z innymi odpadami domowymi. Należy zapoznać się z lokalnymi przepisami dotyczącymi prawidłowego zbierania i utylizacji sprzętu elektrycznego i elektronicznego. Pozwoli to uniknąć niekorzystnego wpływu odpadów na środowisko i/lub zdrowie.

UTYLIZACJA BATERII (DYREKTYWA EUROPEJSKA 2006/66/WE)

Baterii nie należy wyrzucać razem z innymi odpadami domowymi. Należy zapoznać się z lokalnymi przepisami dotyczącymi prawidłowego zbierania i utylizacji. Pozwoli to uniknąć niekorzystnego wpływu odpadów na środowisko i/lub zdrowie.

UNIVERSAL ELECTRONICS / ONE FOR ALL gwarantuje pierwotnemu nabywcy, że w produkcji nie wystąpią żadne wady materiałowe ani produkcyjne podczas normalnego i prawidłowego użytkowania przez okres 3 roku od daty zakupu. Jeśli w ciągu rocznego 3 gwarancyjnego wystąpią wady w produkcie, zostanie on odpowiednio naprawiony lub bezpłatnie wymieniony. Koszty przesyłki pokrywa właściciel; koszty odesłania produktu pokrywa firma UNIVERSAL ELECTRONICS / ONE FOR ALL. Niniejsza gwarancja nie obejmuje uszkodzeń ani usterek spowodowanych przez produkty lub usługi niedostarczane przez UNIVERSAL ELECTRONICS / ONE FOR ALL, lub wyniki z instalacji niezgodnej z instrukcją obsługi. Dotyczy to także przypadków, kiedy produkt jest modyfikowany / naprawiany przez inne firmy, niż UNIVERSAL ELECTRONICS / ONE FOR ALL, lub jeśli przyczyną usterek jest wypadek, niewłaściwe użycie, nadużycie, zaniedbanie, nieprawidłowa obsługa, niewłaściwe stosowanie, błędna instalacja, nieprawidłowa konserwacja, zmiana, modyfikacje, ogień, woda, błyskawica, kłęski żywiołowe, nieprawidłowe użytkowanie lub niedbalosć. Aby skorzystać z serwisu gwarancyjnego w okresie gwarancyjnym, należy posiadać oryginalny dowód zakupu, co umożliwi nam określenie uprawnień serwisowych. W razie zakupienia tego produktu do celów niezwiązanych z pracą, działalnością lub zawodem należy pamiętać, że mogą przysługiwać prawa w ramach przepisów krajowych regulujących sprzedaż towarów konsumpcyjnych. Niniejsza gwarancja nie narusza tych praw.

008003111302 | oneforall@contactcenter.pl | www.contactcenter.pl | www.oneforall.com

Česky - LIKVIDACE VÝROBKU (EVROPSKÁ SMĚRNICE 2012/19/EU)



Symbol přeškrtnuté popelnice s kolečky na tomto výrobku zaručuje, že tento výrobek byl vyroben za použití vysoce kvalitních součástí, které lze recyklovat a znovu použít podle evropské směrnice 2012/19/EU. Výrobek nevyhazujte do komunálního odpadu. Řiďte se místními pokyny ke správné recyklaci nebo likvidaci elektrických a elektronických přístrojů. Pomůžete tím zabránit potenciálním negativním dopadům na životní prostředí a/nebo lidské zdraví.

LIKVIDACE BATERIÍ (EVROPSKÁ SMĚRNICE 2006/66/ES)

Baterie nevyhazujte do komunálního odpadu. Řiďte se místními pokyny k jejich správné recyklaci nebo likvidaci. Pomůžete tím zabránit potenciálním negativním dopadům na životní prostředí a/nebo lidské zdraví.

Společnost UNIVERSAL ELECTRONICS / ONE FOR ALL zaručuje původnímu zákazníkovi, který výrobek zakoupí, že tento výrobek nebude při normálním a správném používání obsahovat vady materiálu a zpracování po dobu 3 roku od data prodeje. Pokud výrobek vykáže vadu v průběhu záruční doby 3 roku, bude bezplatně opraven, nebo - v případě potřeby - vyměněn. Přepravní náklady hraří vlastník, náklady na vrácení výrobku hraří společnost UNIVERSAL ELECTRONICS / ONE FOR ALL. Záruka nepokrývá poškození či poruchy způsobené výrobky či službami od jiných dodavatelů než společnosti UNIVERSAL ELECTRONICS / ONE FOR ALL, nebo způsobené montáží výrobku, při které nebyly dodrženy pokyny v návodu k používání. Totéž platí v případě, kdy byl výrobek opraven nebo opraven jiným subjektem než společnosti UNIVERSAL ELECTRONICS / ONE FOR ALL, nebo pokud byla porucha způsobena nehodou, nesprávným použitím, zneužitím, nedbalostí, hrubým zacházením, chybnou instalací, nesprávnou údržbou, změnou, úpravou, požárem, vodou, bleskem, přírodní katastrofou, chybným použitím nebo neopatrností. Pokud požaduje zákazník záruční služby v průběhu záruční doby, musí předložit originální doklad o prodeji, aby bylo možné ověřit jeho nárok na danou službu. Pokud jste zakoupili tento výrobek pro účely, které nesouvisí s vaší obchodní činností, podnikáním nebo profesí, můžete mít zákonná práva vyplývající z národních právních předpisů upravujících prodej spotřebního zboží. Tato práva nejsou touto zárukou nijak dotčena.

+420 581 261 101 | oneforall@emos.cz | www.emos.cz | www.oneforall.com

Magyar - TERMÉKEK ÁRTALMATLANÍTÁSA (2012/19/EU EURÓPAI IRÁNYÉLV)



A terméken látható áthúzott keresek szemeteszkuka szimbólum garantálja, hogy a termék kiváló minőségű anyagok felhasználásával gyártották, melyek a 2012/19/EU európai irányelv szerint újra feldolgozhatók és újra felhasználhatók. Kérjük, hogy ezt a terméket ne a rendes háztartási hulladékkal együtt ártalmatlanítsa, hanem tájékozódjon az elektromos és elektronikus berendezések hulladékainak megfelelő ártalmatlanítására vonatkozó helyi rendeletekről. Ez hozzájárul a környezeti és/vagy emberi egészségre gyakorolt káros hatások megelőzéséhez.

ELEMEK ÁRTALMATLANÍTÁSA (2006/66/EK EURÓPAI IRÁNYÉLV)

Kérjük, hogy elemeket ne a normál háztartási hulladékkal együtt ártalmatlanítsa, hanem tájékozódjon a megfelelő összegyűjtésre és ártalmatlanítására vonatkozó helyi rendeletekről. Ezzel hozzájárul a környezeti és/vagy emberi egészségre gyakorolt potenciális káros hatások megelőzéséhez.

A UNIVERSAL ELECTRONICS/ONE FOR ALL garantálja az eredeti vásárló számára, hogy a jelen termék normál és megfelelő használat esetén az eredeti vásárlás napjától számított 3 évig anyag- és gyártási hibáktól mentes lesz. Ha a termék az 3 éves garanciaidő alatt hibásnak bizonyul, javítása, illetve szükség esetén a cseréje ingyenes lesz. A terméket a tulajdonosa saját költségén küldi el javításra. A termék visszaküldésének költségei a UNIVERSAL ELECTRONICS/ONE FOR ALL céget terhelik. A jelen garancia a nem a UNIVERSAL ELECTRONICS/ONE FOR ALL által szállított termékek vagy szolgáltatások okozta sérülésekre és hibákra, valamint a terméknek nem a kézikönyv útmutatása alapján történő beszereléséből fakadó sérüléseire és hibáira nem terjed ki. Nem érvényes továbbá a garancia abban az esetben sem, ha a termék módosítása/javítása nem a UNIVERSAL ELECTRONICS/ONE FOR ALL által történt, vagy ha a hiba baleset, helytelen vagy rendeltetésellenes használat, hanyagság, rossz bánásmód, helytelen alkalmazás, hibás telepítés, nem megfelelő karban-tartás, átalakítás, módosítás, tűz, víz, villám, természeti csapások, hibás használat vagy gondatlanság következménye. Ha a garanciaidő alatt garanciális szolgáltatást szeretne igénybe venni, ne feledje, hogy a jogosultság megállapításához szükségünk lesz az eredeti vásárlási bizonylatra. Ha Ön a terméket kereskedelmi tevékenységéhez, vállalkozásához vagy szakmájához nem kapcsolódó célra vásárolta, akkor az országában hatályos, fogyasztási cikkek értékesítését szabályozó törvények jogokat biztosíthatnak Önnek. A jelen garancia nem érinti ezeket a jogokat.

017774974 | oneforall@emos.hu | www.emos.hu | www.oneforall.com

Български - ИЗХВЪРЛЯНЕ НА ПРОДУКТА (ЕВРОПЕЙСКАТА ДИРЕКТИВА 2012/19/EU)

Знакът със зачеркнатата кофа за боклук върху този продукт гарантира, че той е произведен с висококачествени компоненти, които могат да бъдат рециклирани и използвани повторно според Европейската директива 2012/19/EU. Моля, не изхвърляйте този продукт заедно с обикновените битови отпадъци, вижте местните разпоредби за правилното събиране или изхвърляне на електрически и електронни продукти. Това ще спомогне за предотвратяването на негативните последици за околната среда и/или здравето на хората.

ИЗХВЪРЛЯНЕ НА БАТЕРИИТЕ (ЕВРОПЕЙСКАТА ДИРЕКТИВА 2006/66/EC)

Моля, не изхвърляйте батериите заедно с обикновените битови отпадъци, вижте местните разпоредби за правилното събиране или изхвърляне. Това ще спомогне за предотвратяването на евентуални негативни последици за околната среда и/или здравето на хората.

UNIVERSAL ELECTRONICS INC./ONE FOR ALL гарантира на първоначалния купувач, че този продукт няма да има дефекти на материалите и изработката при нормална и правилна употреба за период от 3 година от датата на първоначалното закупуване. Този продукт ще бъде заменен безплатно, ако се докаже, че е дефектен в рамките на гаранционния период от 3 година. Настоящата гаранция не включва кашони, куфарчета, батерии, счупени или повредени шкафове или всякакви други предмети, използвани във връзка с продукта. Всякакви други задължения, освен посочените по-горе, са изключени. Отбележете, че ни е необходим вашият касов бон за покупка, с който да се установи дали отговаряте на критериите за допустимост за обслужване. Ако сте закупили този продукт за цели, които не са свързани с вашата дейност, бизнес или професия, моля, не забравяйте, че вероятно имате законови права, определени от вашето национално законодателство в областта на продажбите на потребителски стоки. Настоящата гаранция не засяга тези права.

+35929632230 | office@infotel2000.bg | <https://smartstyle.bg> | www.oneforall.com

Română - ELIMINAREA PRODUSULUI (DIRECTIVA EUROPEANĂ 2012/19/EU)

Symbolul reprezentând un coș de gunoi tăiat de pe acest produs garantează că acest produs este fabricat cu componente de înaltă calitate, care pot fi reciclate și reutilizate conform Directivei Europene 2012/19/UE. Nu eliminați acest produs ca deșeu menajer obișnuit, consultați reglementările locale pentru colectarea sau eliminarea corespunzătoare a produselor electrice și electronice. Acest lucru va ajuta la prevenirea efectelor negative asupra mediului și/sau a sănătății umane.

ELIMINAREA BATERIEI (DIRECTIVA EUROPEANĂ 2006/66/CE)

Nu eliminați bateriile ca deșeu menajer obișnuit, consultați reglementările locale pentru colectarea sau eliminarea corespunzătoare. Astfel vor fi prevenite eventualele efecte negative asupra mediului și/sau a sănătății umane.

UNIVERSAL ELECTRONICS / ONE FOR ALL garantează cumpărătorului inițial că acest produs nu va prezenta defecte de fabricație și ale materialelor în condițiile unei utilizări normale și corecte pe o perioadă de 3 ani de la data achiziționării inițiale. Acest produs va fi înlocuit gratuit dacă se dovedește a fi defect în perioada de garanție de 3 ani. Această garanție nu acoperă cutiile de carton, ambalajele de transport, bateriile, carcасеle deteriorate sau defecte sau alte articole utilizate împreună cu produsul. Orice altă obligație în afara celor enumerate mai sus este exclusă. Vă rugăm să rețineți că avem nevoie de chitanța primită în momentul achiziției inițiale pentru a putea stabili eligibilitatea dvs. pentru service. Dacă ați cumpărat acest produs într-un scop ce nu are legătură cu ocupația, afacerea sau profesia dvs., vă rugăm să rețineți că este posibil să aveți drepturi legale în baza legislației dvs. naționale ce guvernează vânzarea bunurilor de consum. Această garanție nu afectează respectivele drepturi. www.oneforall.com

Slovenčina - LIKVIDÁCIA VÝROBKU (DIRECTIVA EUROPEANĂ 2012/19/EU)

Symbol prečiarknutého koša na odpadky na kolesách na tomto výrobku zaručuje, že boli na výrobu tohto výrobku použité vysoko kvalitné súčasti, ktoré je možné recyklovať a znovu použiť podľa európskej smernice 2012/19/EÚ. Výrobok nevyhadzujte do komunálneho odpadu. Riadte sa miestnymi pokynmi na správnu recykláciu alebo likvidáciu elektrických a elektronických prístrojov. Tým pomôžete zabrániť negatívne dopadu na životné prostredie a/alebo ľudské zdravie.

LIKVIDÁCIA BATÉRIÍ (DIRECTIVA EUROPEANĂ 2006/66/CE)

Batérie nevyhadzujte do komunálneho odpadu. Riadte sa miestnymi pokynmi na ich správnu recykláciu alebo likvidáciu. Tým pomôžete zabrániť potenciálnemu negatívne dopadu na životné prostredie a/alebo ľudské zdravie.

ZÁRUČNÉ PODMIENKY UNIVERZÁLNA ELEKTRONIKA zaručuje pôvodnému kupujúcemu, že pri normálnom a správnom používaní bude tento výrobok bez väd materiálu a spracovania po dobu 3 rokov od dátumu pôvodného nákupu. Tento produkt bude opravený alebo v prípade potreby bezplatne vymenený, ak sa preukáže, že bol vadný v rámci 3 ročnej záručnej lehoty. Náklady na zasielanie sú na účet majiteľa; náklady na vrátenie produktu sú na účet UNIVERSAL ELECTRONICS. Táto záruka sa nevzťahuje na poškodenie alebo poruchy spôsobené výrobkami alebo službami, ktoré neboli dodané spoločnosťou UNIVERSAL ELECTRONICS, alebo ktoré vyplývajú z montáže produktu podľa manuálnych pokynov. Platí to aj vtedy, keď bol výrobok modifikovaný / opravený inými ako UNIVERZÁLNA ELEKTRONIKA alebo ak je porucha dôsledkom nehody, nesprávneho použitia, zneužitia, zanedbania, nesprávneho zaobchádzania, nesprávneho použitia, nesprávnej inštalácie, nesprávnej údržby, zmeny, úprav, požiaru, vody, blesky, prírodné katastrofy, nesprávne použitie alebo nedbanlivosť. Ak chcete získať záručný servis počas záručnej doby, kontaktujte [...] a nezabudnite, že potrebujeme váš originálny doklad o kúpe, aby sme mohli preukázať vašu spôsobilosť na servis. Ak ste tento výrobok kúpili na účely, ktoré nesúvisia s vašim obchodným, podnikateľským alebo profesionálnym zameraním, môžete mať podľa vnútroštátnych právnych predpisov upravujúcich predaj spotrebného tovaru zákonné práva. Táto záruka nemá vplyv na tieto práva. www.oneforall.com

Slovakia

0415 091 605 | oneforall@emos.sk | www.emos.sk | www.oneforall.com

Slovenia

031 333 442 | <https://www.emos-si.si> | www.oneforall.com

Hrvatski - ZBRINJAVANJE PROIZVODA (EUROPSKA DIREKTIVA 2012/19/EU)



Simbol prekržiene kante za otpad na ovom proizvodu jamči da je ovaj proizvod napravljen od visokokvalitetnih dijelova koje je moguće reciklirati i ponovno upotrijebiti sukladno odredbama Europske direktive 2012/19/EU. Nemojte zbrinjavati ovaj proizvod zajedno s uobičajenim kućnim otpadom, pogledajte lokalne propise o pravilnom prikupljanju ili zbrinjavanju električnih i elektroničkih proizvoda. Na taj ćete način pomoći u sprječavanju negativnih posljedica za okoliš i/ili ljudsko zdravlje.

ZBRINJAVANJE BATERIJE (EUROPSKA DIREKTIVA 2006/66/EC)

Nemojte zbrinjavati baterije zajedno s uobičajenim kućnim otpadom, pogledajte lokalne propise o pravilnom prikupljanju ili zbrinjavanju. Na taj ćete način pomoći u sprječavanju mogućih negativnih posljedica za okoliš i/ili ljudsko zdravlje. UNIVERSAL ELECTRONICS INC./ONE FOR ALL jamči kupcu da ovaj proizvod nema oštećenja u materijalima i izradi tijekom normalne i pravilne uporabe u razdoblju od 3 godine od datuma kupnje. Proizvod će se besplatno zamijeniti ako je dokazano da je neispravan i to unutar 3 godine jamstvenog razdoblja. Ovo jamstvo ne pokriva ljepenke, torbe, baterije, slomljene ili spojene police ili drugi dio korišten zajedno s proizvodom. Osim gore navedenih, izuzete su daljne obveze. Molimo imajte na umu da trebamo originalnu potvrdu o kupnji kako bi utvrdili vašu podobnost za servis. Ako ste kupili ovaj proizvod u svrhu koja se ne tiče vaše djelatnosti, posla ili zanimanja, molimo sjetite se da imate zakonska prava pod vašom nacionalnom legislativom koja upravlja prodajom potrošačke robe. Ovo jamstvo ne utječe na ta prava.

Hrvatska/Croatia | +385 1 4816 806 | info@tehnocentar.hr | www.tehnocentar.hr | www.oneforall.com

Connect with us



[facebook.com/
oneforallworldwide](https://facebook.com/oneforallworldwide)



[@oneforall.worldwide](https://www.instagram.com/oneforall.worldwide)



[linkedin.com/
company/one-for-all-worldwide/](https://www.linkedin.com/company/one-for-all-worldwide/)



[youtube.com/
user/oneforallproducts](https://www.youtube.com/user/oneforallproducts)

Universal Electronics BV
Europe & International
Colosseum 2, 7521 PT Enschede
The Netherlands



URC7145
711736
RDN-1150323