

# PROFI CARE®

## Bedienungsanleitung / Garantie

Gebruiksaanwijzing • Mode d'emploi • Manual de instrucciones • Istruzioni per l'uso  
Instruction Manual • Instrukcja obsługi / Gwarancja • Használati utasítás  
Руководство по эксплуатации • دليل التعليمات



## Bodenstaubsauger PC-BS 3110

Vloerstofzuiger • Aspirateur pour le sol • Aspiradora para suelos  
Aspirapolvere per pavimenti • Floor Vacuum Cleaner • Odkurzacz do podłogi  
Padlóorszívó • Пылесосы для пола • مكسنة تنظيف الأرضيات

CE

Bedienungsanleitung.....	Seite	4	DEUTSCH
Gebruiksaanwijzing.....	Pagina	10	NEDERLANDS
Mode d'emploi.....	Page	15	FRANÇAIS
Manual de instrucciones .....	Página	21	ESPAÑOL
Istruzioni per l'uso.....	Pagina	26	ITALIANO
Instruction Manual.....	Page	31	ENGLISH
Instrukcja obsługi.....	Strona	36	JĘZYK POLSKI
Használati utasítás .....	Oldal	42	MAGYARUL
Руководство по эксплуатации .....	стр.	47	РУССКИЙ
57 صفحة .....	دليل التعليمات		العربية

## Übersicht der Bedienelemente

Overzicht van de bedieningselementen • Liste des différents éléments de commande  
Indicación de los elementos de manejo • Elementi di comando • Overview of the Components  
Przegląd elementów obsługi • A kezelőelemek áttekintése  
Обзор деталей прибора • نظرة عامة على المكونات

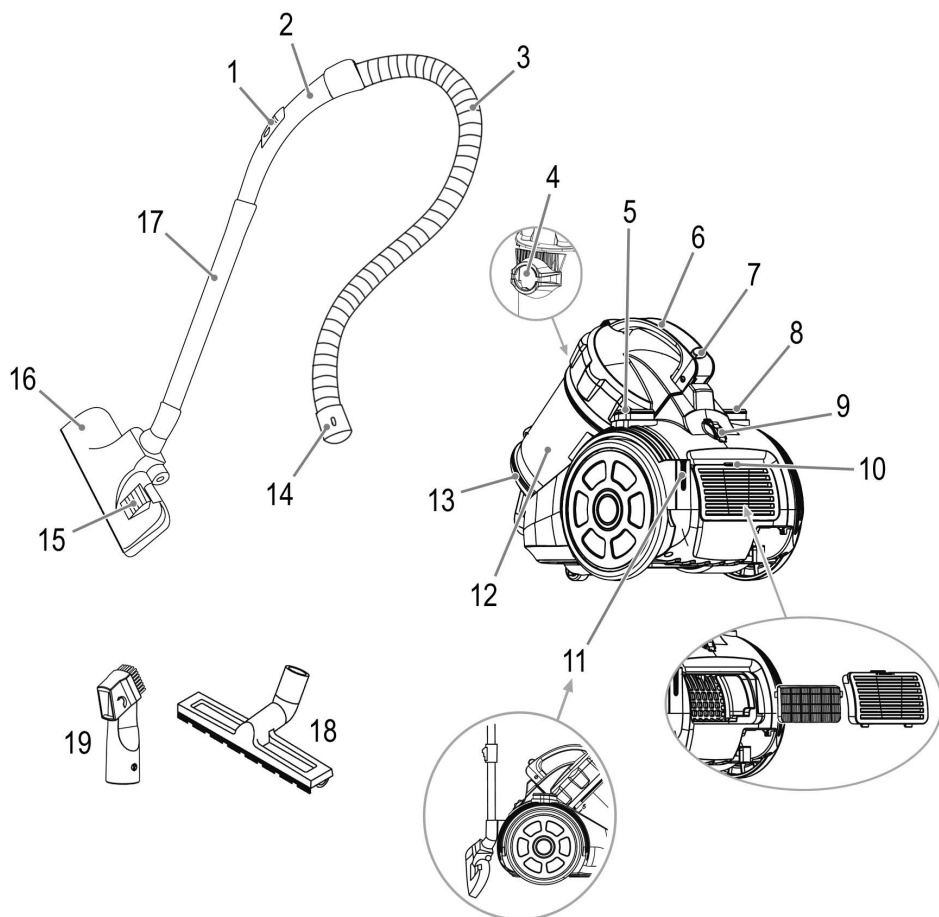

## Bedienungsanleitung

Vielen Dank, dass Sie sich für unser Produkt entschieden haben. Wir wünschen Ihnen viel Freude mit dem Gerät.

### Symbole in dieser Bedienungsanleitung

Wichtige Hinweise für Ihre Sicherheit sind besonders gekennzeichnet. Beachten Sie diese Hinweise unbedingt, um Unfälle und Schäden am Gerät zu vermeiden:

#### **WARNUNG:**

Warnt vor Gefahren für Ihre Gesundheit und zeigt mögliche Verletzungsrisiken auf.

#### **ACHTUNG:**

Weist auf mögliche Gefährdungen für das Gerät oder andere Gegenstände hin.

#### **HINWEIS:**

Hebt Tipps und Informationen für Sie hervor.

## Inhalt

Übersicht der Bedienelemente .....	3
Allgemeine Hinweise .....	4
Spezielle Sicherheitshinweise für dieses Gerät .....	4
Auspacken des Gerätes .....	5
Übersicht der Bedienelemente / Lieferumfang .....	5
Inbetriebnahme .....	5
Benutzen des Gerätes .....	6
Wartung .....	7
Reinigung .....	8
Aufbewahrung .....	8
Störungsbehebung .....	8
Technische Daten .....	8
Garantie .....	8
Entsorgung .....	9

## Allgemeine Hinweise

Lesen Sie vor Inbetriebnahme dieses Gerätes die Bedienungsanleitung sehr sorgfältig durch und bewahren Sie diese inkl. Garantieschein, Kassenbon und nach Möglichkeit den Karton mit Innenverpackung gut auf. Falls Sie das Gerät an Dritte weitergeben, geben Sie auch immer alle dazugehörigen Unterlagen mit.

- Benutzen Sie das Gerät ausschließlich für den privaten und den dafür vorgesehenen Zweck. Dieses Gerät ist nicht für den gewerblichen Gebrauch bestimmt.
- Benutzen Sie das Gerät nicht im Freien. Halten Sie es vor Hitze, direkter Sonneneinstrahlung, Feuchtigkeit (auf keinen Fall in Flüssigkeiten tauchen) und scharfen Kanten fern. Benutzen Sie das Gerät nicht mit feuchten Händen. Bei feucht oder nass gewordenem Gerät sofort den Netzstecker ziehen.
- Schalten Sie das Gerät aus und ziehen Sie immer den Netzstecker aus der Steckdose (ziehen Sie am Netzstecker, nicht am Kabel), wenn Sie das Gerät nicht benutzen, Zubehörteile anbringen, zur Reinigung oder bei Störung.
- Betreiben Sie das Gerät **nicht** unbeaufsichtigt. Sollten Sie den Raum verlassen, schalten Sie das Gerät immer aus. Ziehen Sie den Netzstecker aus der Steckdose.
- Das Gerät und das Netzkabel müssen regelmäßig auf Zeichen von Beschädigungen untersucht werden. Wird eine Beschädigung festgestellt, darf das Gerät nicht mehr benutzt werden.
- Verwenden Sie nur Original-Zubehör.
- Zur Sicherheit Ihrer Kinder lassen Sie keine Verpackungsteile (Plastikbeutel, Karton, Styropor, etc.) erreichbar liegen.

#### **WARNUNG:**

Lassen Sie kleine Kinder nicht mit Folie spielen. **Es besteht Erstickungsgefahr!**

## Spezielle Sicherheitshinweise für dieses Gerät

- Reparieren Sie das Gerät nicht selbst. Wenden Sie sich immer an einen autorisierten Fachmann. Wenn die Netzanschlussleitung dieses Gerätes beschädigt wird, muss sie durch den Hersteller oder seinen Kundendienst oder eine ähnlich qualifizierte Person ersetzt werden, um Gefährdungen zu vermeiden.
- Dieses Gerät kann von Kindern ab 8 Jahren und darüber sowie von Personen mit verringerten physischen, sensorischen oder mentalen Fähigkeiten oder Mangel an Erfahrung und Wissen be-

nutzt werden, wenn sie beaufsichtigt werden oder bezüglich des sicheren Gebrauchs des Gerätes unterwiesen wurden und die daraus resultierenden Gefahren verstehen.

- Kinder dürfen nicht mit dem Gerät spielen.
- Reinigung und Benutzer-Wartung dürfen nicht von Kindern ohne Beaufsichtigung durchgeführt werden.
- Saugen Sie keine Feuchtigkeit bzw. Flüssigkeiten auf!
- Saugen Sie keine heiße Asche, spitze oder scharfe Gegenstände!
- Benutzen Sie das Gerät nicht in feuchten Räumen!
- Saugen Sie niemals ohne Filter. Prüfen Sie stets den korrekten Sitz der Filter nach dem Einsetzen!
- Halten Sie während des Betriebes Haare, Kleidung und Körperteile von der Staubsaugerdüse fern!
- Halten Sie den Staubsauger von Wärmequellen wie Radiatoren, Öfen usw. fern!

### Auspacken des Gerätes

1. Nehmen Sie das Gerät aus seiner Verpackung.
2. Entfernen Sie die beiden Schutzteile von der Unterseite des Gerätes.
3. Prüfen Sie den Lieferumfang auf Vollständigkeit.
4. Überprüfen Sie das Gerät auf eventuelle Transportschäden, um Gefährdungen zu vermeiden.

#### HINWEIS:

Sollten Sie einen Transportschaden feststellen, wenden Sie sich umgehend an Ihren Händler. Ein beschädigtes Gerät nicht in Betrieb nehmen!

### Übersicht der Bedienelemente/ Lieferumfang

- 1 Luftschieber
- 2 Griff
- 3 Saugschlauch
- 4 Schlauchanschluss
- 5 Ein/Aus Schalter
- 6 Tragegriff
- 7 Entriegelungstaste für Staubbehälter
- 8 Taste zur Kabelaufwicklung
- 9 Saugleistungsregler
- 10 Verschluss des Lüftungsgitters (Auslassfilter)

- 11 Parkhilfe
- 12 Staubbehälter
- 13 Bodenplatte des Staubbehälters
- 14 Verbindungskopf des Saugschlauches
- 15 Umschalter Teppich/Hartboden
- 16 Bodendüse (mit Haken (ohne Abbildung))
- 17 Teleskop-Saugrohr
- 18 Parkettbürste
- 19 Kombinierte Bürsten-/Fugendüse

### Inbetriebnahme

- Stecken Sie den Verbindungskopf des Saugschlauches in den Schlauchanschluss des Gerätes. Drehen Sie den Verbindungskopf gegen den Uhrzeigersinn fest.
- Um den Schlauch wieder zu lösen, drehen Sie den Verbindungskopf im Uhrzeigersinn.
- Stecken Sie ggf. das Saugrohr am Griffstück auf.
- Montieren Sie die Bodendüse bzw. das Zubehör. Um die Düsenaufsätze vom Saugrohr zu lösen, ziehen Sie diese unter leichtem Drehen ab.

### Düsenaufsätze

#### Bodendüse (16)

Die Bodendüse ist zur leichteren Führung mit Rollen ausgestattet.

Sie können mit der Bodendüse glatte Flächen und Teppiche reinigen.

- Mit dem Hebel (15) stellen Sie die Bürsten nach außen oder nach innen.

Die optimale Anwendung richtet sich nach der Beschaffenheit des Bodens. Wir empfehlen folgenden Einsatz:

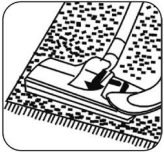

- **Einsatz ohne Bürsten:**  
Zum Saugen von Teppichböden mit hohem Flor



- **Einsatz mit Bürsten:**  
Zum Saugen von glatten Böden und Teppichböden mit niedrigem Flor

#### Parkettbürste (18)

Für die schonende Reinigung von empfindlichen Hartböden wie Parkett, Laminat, Fliesen usw.

#### Bürsten-/Fugendüse (19)

##### **HINWEIS: Aufklappbare „2 in 1“ Düse**

Zusammengeklappt können Sie sie als Fugendüse benutzen. Möchten Sie die Bürstendüse verwenden, ziehen Sie am Bürstenteil in Pfeilrichtung, bis diese mechanisch einrastet.

- **Fugendüse:**  
Damit saugen Sie Schmutz aus Ecken, Fugen und kleinen Zwischenräumen.
- **Bürstendüse:**  
Damit holen Sie Schmutz schonend aus Schlitzten von Polstern und Matratzen. Auch zur Staubaufnahme auf empfindlichen Oberflächen wie Möbel oder Gardinen geeignet.

#### Teleskop-Saugrohr (17)

Sie können die Länge des Teleskop-Saugrohres individuell einstellen:

1. Lösen Sie die Verriegelung, indem Sie die Taste in Pfeilrichtung schieben und festhalten.
2. Ziehen Sie das eine Rohr aus dem anderen auf die gewünschte Länge.
3. Lassen Sie die Taste los, um die Verbindung zu verriegeln.

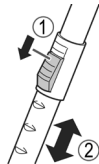

#### **Netzkabel**

Ziehen Sie das Netzkabel aus dem Kabelfach. Das Kabelfach befindet sich an der Rückseite des Gerätes unten.

##### **⚠ ACHTUNG:**

- Ziehen Sie das Netzkabel max. bis zur gelben Markierung.
- Ziehen Sie das Kabel auf keinen Fall bis zur roten Markierung, da die Kabelaufwicklung Schaden nehmen kann. Solche Schäden fallen nicht in den Garantieanspruch.

##### **i HINWEIS:**

Falls die rote Markierung sichtbar ist, ziehen Sie das Kabel mithilfe der Kabelauffrolltaste wieder bis zur gelben Markierung ein.

#### **Elektrischer Anschluss**

- Bevor Sie den Stecker in die Steckdose stecken, prüfen Sie, ob die Netzspannung stimmt. Die Angaben zum Gerät finden Sie auf dem Typenschild.
- Schließen Sie das Gerät nur an eine geprüfte Steckdose an.

#### **Benutzen des Gerätes**

1. Stecken Sie den Netzstecker in eine vorschriftsmäßig installierte Schutzkontakt-Steckdose.
2. Schalten Sie das Gerät mit dem Ein-/Aus-Schalter ein, indem Sie die Taste nach unten drücken.
3. Stellen Sie je nach Bodenbelag den Umschalter „Teppich/Hartboden“ ein.
4. Stellen Sie die Saugleistung am Saugleistungsregler ein.
5. Saugen Sie nun mit gleichmäßiger Geschwindigkeit. Andrücken ist nicht nötig.

##### **i HINWEIS:**

Achten Sie auf die durch die Kabellänge begrenzte Reichweite!

#### **Luftschieber**

Öffnen Sie den Luftschieber am Schlauchgriff zur Luftregulierung oder, um an der Düse haftende Teile zu lösen.

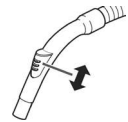

#### **Ausschalten und Stromkabel aufrollen**

1. Schalten Sie den Bodenstaubsauger am Ein-/Aus-Schalter aus und ziehen Sie den Stecker aus der Steckdose.
2. Halten Sie das Kabel fest, um ein Herumschlagen zu vermeiden.
3. Drücken Sie die Taste für die Kabelaufwicklung und führen Sie das Kabel nach.

## Wartung

### Entleeren des Staubbehälters

Entleeren Sie den Staubbehälter, wenn der Schmutz die Markierung MAX erreicht.

1. Ziehen Sie den Netzstecker aus der Steckdose.
2. Lösen Sie den Schlauch vom Schlauchanschluss.
3. Drücken Sie die Taste (7), um den Staubbehälter zu entriegeln. Entnehmen Sie den Staubbehälter.
4. Entleeren Sie den Staubbehälter über einem Mülleimer. Ziehen Sie dazu die Verriegelung am Staubbehälter, um die Bodenplatte zu öffnen.
5. Schließen Sie die Bodenplatte wieder.
6. Befestigen Sie den Staubbehälter am Gerät. Setzen Sie ihn zuerst unten am Gerät an und klicken Sie ihn mit dem Haken oben ein.
7. Prüfen Sie den festen Sitz des Staubbehälters, indem Sie das Gerät am Tragegriff kurz anheben.

### Filter

Ihr Gerät verfügt über 4 Filter. Das herkömmliche Staubbeutelssystem wurde ersetzt durch einen transparenten Staubbehälter. In ihm werden grober Schmutz und kleinste Schwebepartikel durch die hohe Strömungsgeschwindigkeit aus der „Saugluft“ gewirbelt.

Der Erwerb von Staubbeuteln entfällt.

Die Filter müssen regelmäßig gereinigt werden.

### Filtereinsatz

#### ACHTUNG:

- Waschen Sie die Filter niemals in der Waschmaschine.
- Verwenden Sie keinen Haartrockner zum Trocknen.
- Nehmen Sie das Gerät nur wieder in Betrieb, wenn die Filter korrekt montiert sind.

Um den Filtereinsatz herauszunehmen, zu reinigen und wieder einzusetzen gehen Sie wie folgt vor:

1. Entleeren Sie den Staubbehälter wie zuvor beschrieben.
2. Lösen Sie den Deckel des Staubbehälters. Drehen Sie ihn dazu gegen den Uhrzeigersinn in Richtung .

#### HINWEIS:

Die Markierungen „“ und „“ finden Sie eingeprägt auf der rechten Seite des Staubbehälters.

3. Nehmen Sie den Feinstaubfilter ab. Entnehmen Sie den Schaumstoffeinsatz aus dem Feinstaubfilter.
4. Entnehmen Sie den Grobschmutzfilter aus dem Staubbehälter. Greifen Sie dazu in die Aussparungen des Filters und ziehen Sie ihn nach oben heraus.
5. Sie können die Filter ausbürsten. Bei stärkeren Verschmutzungen reinigen Sie die Filter unter fließendem Wasser.
6. Lassen Sie die Filter an der Luft vollständig trocknen, bevor Sie sie wieder einsetzen!

7. Den Staubbehälter können Sie mit einem feuchten Tuch auswischen. Trocknen Sie ihn danach ab.

#### HINWEIS:

Sollte Feuchtigkeit unter die Gummidichtung der Bodenplatte gelangt sein, entnehmen Sie die Dichtung vorsichtig und trocknen Sie diese sowie die Bodenplatte ab. Setzen Sie die Dichtung wieder ein.

8. Setzen Sie den Grobschmutzfilter zurück in den Behälter. Achten Sie darauf, dass die Führungen in den Aussparungen sitzen.

#### HINWEIS:

Die Aussparungen sind so gefertigt, dass die Führungen nur in einer Position passen. Dies verhindert den falschen Zusammenbau.

9. Legen Sie den Schaumstoffeinsatz in den Feinstaubfilter ein. Die glatte Seite muss sichtbar sein. Setzen Sie den Feinstaubfilter auf den Grobschmutzfilter.
10. Setzen Sie den Deckel wieder auf den Staubbehälter. Die Führungen müssen in die Aussparungen passen. Drücken Sie ihn leicht an und drehen Sie ihn im Uhrzeigersinn fest, bis er einrastet.

#### HINWEIS:

Die Aussparungen sind so gefertigt, dass die Führungen nur in einer Position passen. Dies verhindert den falschen Zusammenbau.

Prüfen Sie den korrekten Sitz des Deckels. Die abgefachte Seite des Griffs muss über dem Schlauchanschluss sitzen.

11. Setzen Sie den Staubbehälter zurück in das Gerät.

### Auslassfilter

Des Weiteren verfügt Ihr Gerät über einen Auslassfilter. Er befindet sich auf der Rückseite des Gerätes neben der Parkhilfe.

1. Drücken Sie den Hebel (10) nach unten und nehmen Sie das Lüftungsgitter ab.
2. Entnehmen Sie den Filtereinsatz und reinigen Sie diesen. Sie können den Filter ausbürsten.
3. Setzen Sie den Filter wieder ein. Die Führungsösen müssen nach oben zeigen.
4. Setzen Sie das Lüftungsgitter zurück an das Gerät. Beachten Sie die Führungsnasen. Das Lüftungsgitter muss hörbar einrasten.

### Service

Alle Service relevanten Themen, sowie Informationen für die Bestellung von Ersatzteilen/Zubehören innerhalb und außerhalb der Garantie, finden Sie auf unserer Homepage: [www.proficare-germany.de/service](http://www.proficare-germany.de/service)

# Reinigung

## **WARNUNG:**

- Ziehen Sie immer den Netzstecker aus der Steckdose, bevor Sie das Gerät reinigen oder warten.
- Das Gerät auf keinen Fall zum Reinigen in Wasser tauchen. Es könnte zu einem elektrischen Schlag oder Brand führen.

## **ACHTUNG:**

- Benutzen Sie keine Drahtbürste oder andere scheuernde Gegenstände.
- Benutzen Sie keine scharfen oder scheuernden Reinigungsmittel.

Das Gehäuse reinigen Sie mit einem weichen, trockenen Tuch ohne Zusatzmittel.

## **Aufbewahrung**

- Lassen Sie das Gerät vollständig abkühlen.
- Rollen Sie das Kabel komplett ein.
- Hängen Sie den Haken der Bodendüse in die Parkhilfe auf der Rückseite des Gerätes ein.

## Störungsbehebung

Störung	Mögliche Ursache	Abhilfe
Das Gerät ist ohne Funktion.	Das Gerät hat keine Stromversorgung.	Überprüfen Sie den Netzanschluss.
		Überprüfen Sie die Stellung des Schalters.
Schwache Saugleistung.	Die Saugleistung ist zu gering eingestellt.	Kontrollieren Sie die Position des Reglers.
	Der Staubbehälter ist voll.	Entleeren Sie den Staubbehälter.
	Die Filter sind verschmutzt.	Reinigen Sie die Filter wie unter „Wartung“ beschrieben.
		 <b>ACHTUNG:</b> Nehmen Sie den Betrieb nur mit trockenen Filtern wieder auf!
	Im Saugschlauch oder in der Düse befindet sich ein Fremdkörper.	Kontrollieren Sie das Zubehör auf Fremdkörper.

## Technische Daten

Modell:.....PC-BS 3110  
 Spannungsversorgung:..... 220–240 V~, 50/60 Hz  
 Leistungsaufnahme:..... 700 W  
 Schutzklasse: ..... II  
 Nettogewicht: .....ca. 4,1 kg

Technische und gestalterische Änderungen im Zuge stetiger Produktentwicklungen vorbehalten.

Dieses Gerät wurde nach allen zutreffenden, aktuellen CE-Richtlinien geprüft und nach den neuesten sicherheitstechnischen Vorschriften gebaut.

## Garantie

### Garantiebedingungen

1. Gegenüber Verbrauchern gewähren wir bei privater Nutzung des Geräts eine Garantie von 24 Monaten ab Kaufdatum.

Ist das Gerät zur gewerblichen Nutzung geeignet, gewähren wir beim Kauf durch Unternehmer für das Gerät eine Garantie von 12 Monaten.

Die Garantiezeit für Verbraucher reduziert sich auf 12 Monate, sofern sie ein zur gewerblichen Nutzung geeignetes Gerät – auch teilweise – gewerblich nutzen.



2. Voraussetzung für unsere Garantieleistungen sind der Kauf des Geräts in Deutschland sowie die elektronische Übersendung einer Kopie des Kaufbelegs (wird bei der Anmeldung zur Garantieabwicklung automatisch abgefragt, siehe Punkt Garantieabwicklung).  
Befindet sich das Gerät zum Zeitpunkt des Garantiefalls im Ausland, muss es auf Kosten des Käufers uns zur Erbringung der Garantieleistungen zur Verfügung gestellt werden.
3. Mängel müssen innerhalb von 14 Tagen nach Erkennbarkeit uns gegenüber schriftlich angezeigt werden. Besteht der Garantieanspruch zu Recht, entscheiden wir, auf welche Art der Schaden/Mangel behoben werden soll, ob durch Reparatur oder durch Austausch eines gleichwertigen Gerätes.
4. Garantieleistungen werden nicht für Mängel erbracht, die auf der Nichtbeachtung der Gebrauchsanweisung, unsachgemäßer Behandlung oder normaler Abnutzung des Geräts beruhen. Garantieansprüche sind ferner ausgeschlossen für leicht zerbrechliche Teile, wie zum Beispiel Glas oder Kunststoff. Schließlich sind Garantieansprüche ausgeschlossen, wenn nicht von uns autorisierte Stellen Arbeiten an dem Gerät vornehmen.
5. Durch Garantieleistungen wird die Garantiezeit nicht verlängert. Es besteht auch kein Anspruch auf neue Garantieleistungen. Diese Garantieerklärung ist eine freiwillige Leistung von uns als Inverkehrbringer des Gerätes. Die gesetzlichen Gewährleistungsrechte (Nacherfüllung, Rücktritt, Schadensersatz und Minderung) werden durch diese Garantie nicht berührt.

Stand 08 2021

### Garantieabwicklung

Sollte Ihr Gerät innerhalb der Garantiezeit einen Mangel aufweisen, lässt es sich in unserem Serviceportal zur kostenlosen Garantieabwicklung anmelden.

Bitte besuchen Sie hierzu unsere Service-Seite [www.proficare-germany.de/service](http://www.proficare-germany.de/service) und klicken Sie auf Kundenservice. Bitte folgen Sie den Anweisungen zur Garantieabwicklung.

Sie erhalten nach Abschluss der Anmeldung ein Versandticket per E-Mail sowie weitere Informationen rund um die Abwicklung Ihrer Reklamation.

Das Versandticket kleben Sie bitte auf den Karton Ihres gut verpackten Gerätes und geben ihn bei der nächsten Annahmestelle unseres Paketdienstleisters ab.

Bitte achten Sie darauf, eine Kopie Ihres Kaufbelegs (Kassenbon, Rechnung, Lieferschein) als Garantienachweis bei der Anmeldung zur Garantieabwicklung hochzuladen, da wir sonst keine kostenlosen Garantieleistungen erbringen können.

Weiter finden Sie unter [www.proficare-germany.de/service](http://www.proficare-germany.de/service)

- einen Downloadbereich für Bedienungsanleitungen, Kataloge sowie Produktspezifische Downloads (z. B. EU-Datenblätter)
- einen Zugang zu unserem Ersatzteile- und Zubehör-Shop
- eine Übersicht über aktuelle Kundeninformationen

Stand 08 2021

### Entsorgung

#### Bedeutung des Symbols „Mülltonne“



Schonen Sie unsere Umwelt, Elektrogeräte gehören nicht in den Hausmüll.

Nutzen Sie die für die Entsorgung von Elektrogeräten vorgesehenen Sammelstellen und geben dort Ihre Elektrogeräte ab, die Sie nicht mehr benutzen werden.

Sie helfen damit die potenziellen Auswirkungen, durch falsche Entsorgung, auf die Umwelt und die menschliche Gesundheit zu vermeiden.

Sie leisten damit Ihren Beitrag zur Wiederverwertung, zum Recycling und zu anderen Formen der Verwertung von Elektro- und Elektronik-Altgeräten.

Informationen, wo die Geräte zu entsorgen sind, erhalten Sie über Ihre Kommunen oder die Gemeindeverwaltungen. Ihr Händler und Vertragspartner ist ebenfalls zur kostenfreien Rücknahme des Altgerätes verpflichtet.

## Gebruiksaanwijzing

Dank u voor het kiezen van ons product. Wij hopen dat u het gebruik van het apparaat zult genieten.

### Symbolen in deze gebruiksaanwijzing

Belangrijke aanwijzingen voor uw veiligheid zijn speciaal gekenmerkt. Neem deze aanwijzingen strikt in acht om ongevallen en schade aan het apparaat te vermijden:

#### **WAARSCHUWING:**

Waarschuwt voor gevaren voor uw gezondheid en toont mogelijk letsel risico's.

#### **LET OP:**

Wijst op mogelijke gevaren voor het apparaat of andere voorwerpen.

#### **OPMERKING:**

Kenmerkt tips en informatie voor u.

## Inhoud

Overzicht van de bedieningselementen .....	3
Algemene opmerkingen.....	10
Speciale veiligheidsinstructies voor dit apparaat.....	10
Het apparaat uitpakken.....	11
Overzicht van de bedieningselementen / Omvang van de levering.....	11
Ingebruikname .....	11
Bediening van het apparaat.....	12
Onderhoud .....	12
Reiniging .....	13
Bewaren .....	14
Probleemoplossing .....	14
Technische gegevens .....	14
Verwijdering.....	14

## Algemene opmerkingen

Lees vóór de ingebruikname van dit apparaat de handleiding uiterst zorgvuldig door en bewaar deze goed, samen met het garantiebewijs, de kassabon en zo mogelijk de doos met de binnenverpakking. Als u het apparaat aan een derde doorgeeft, voeg dan altijd alle relevante documenten bij.

- Gebruik het apparaat uitsluitend privé en uitsluitend voor de voorgeschreven toepassing. Dit apparaat is niet geschikt voor commercieel gebruik.
- Gebruik het apparaat niet buiten. Bescherm het tegen hitte, directe zonnestralen, vocht (in geen geval in vloeistoffen dompelen) en scherpe randen. Gebruik het apparaat niet met vochtige handen. Bij vochtig of nat geworden apparaat onmiddellijk de stroomtoevoer onderbreken.
- Schakel het apparaat uit en onderbreek altijd de stroomtoevoer (trek aan de stekker, niet aan de kabel) wanneer u het apparaat niet gebruikt, hulpstukken aanbrengt, reinigt of wanneer storingen optreden.
- Laat het ingeschakelde apparaat **niet** zonder toezicht werken. Schakel het apparaat altijd uit voordat u de ruimte verlaat. Trek de netstekker uit de contactdoos.
- Het apparaat en de netkabel moeten regelmatig op zichtbare schade worden gecontroleerd. Wanneer u schade vaststelt, mag het apparaat niet meer worden gebruikt.
- Gebruik alleen originele reserveonderdelen.
- Laat om veiligheidsredenen geen verpakkingsdelen (plasticzak, doos, piepschuim, enz.) binnen het bereik van uw kinderen liggen.

#### **WAARSCHUWING:**

Laat kleine kinderen niet met de folie spelen. **Er bestaat gevaar voor verstikking!**

## Speciale veiligheidsinstructies voor dit apparaat

- Repareer het apparaat niet zelf. Neem altijd contact op met een erkende monteur. Als de stroomkabel is beschadigd, moet deze door de fabrikant, zijn dealer of vergelijkbare, erkende personen vervangen worden om gevaar te vermijden.
- Dit apparaat kan alleen worden gebruikt door kinderen vanaf 8 jaar, personen met verminderde fysieke, zintuiglijke of mentale vermogens, of personen met onvoldoende kennis en ervaring als zij begeleid worden of zijn geïnstrueerd in het veilig gebruik van het apparaat en de gevaren begrijpen.

- Kinderen mogen niet met het apparaat spelen.
- Reinigen en gebruikersonderhoud mag niet door kinderen worden uitgevoerd zonder begeleiding.
- Zuig nooit vocht of vloeistoffen op!
- Zuig nooit hete as, spitse of scherpe voorwerpen op!
- Gebruik het apparaat niet in vochtige ruimtes!
- Zuig nooit zonder filter. Controleer altijd of de filter en na het plaatsen correct zit!
- Houd tijdens het zuig in haar een, kleding en lichaamsdelen van de zuigmond verwijderd!
- Houd de stofzuiger ver verwijderd van warmtebronnen zoals radiatoren, kachels enz.!

### Het apparaat uitpakken

1. Verwijder het apparaat uit de verpakking.
2. Verwijder beide beschermingen van de onderkant van het apparaat.
3. Controleer de levering op volledigheid.
4. Controleer het apparaat op transportschade, om gevaren te voorkomen.

#### **i** **OPMERKING:**

In het geval van transportschade dient u onmiddellijk contact op te nemen met de dealer. Gebruik nooit een beschadigd apparaat!

### Overzicht van de bedieningselementen / Omvang van de levering

- 1 Luchtcontrole
- 2 Handgreep
- 3 Zuigslang
- 4 Slangaansluiting
- 5 Aan / uit schakelaar
- 6 Handvat
- 7 Stofcontainer ontgrendelingsstoets
- 8 Toets voor kabelprolging
- 9 Zuigkrachtregelaar
- 10 Vergrendeling Ventilatioerooster (filterruitlaat)
- 11 Positioneringssteun
- 12 Stofcontainer
- 13 Stofcontainer bodemplaat
- 14 Aansluitkop van de stofzuigerslang
- 15 Keuzeschakelaar tapijt/ harde vloer
- 16 Vloermondstuk (met haak (zonder afb.))

- 17 Telescopische zuigslang
- 18 Parketborstel
- 19 Gecombineerd spleetzuig-, borstelmondstuk

### Ingebruikname

- Plaats de aansluitkop van de zuigslang in de slangaansluiting van het apparaat. Draai de aansluitkop linksom vast.
- Om de slang weer los te maken, draai de aansluitkop rechtsom.
- Steek eventueel de zuigbuis op de handgreep.
- Monteer het vloermondstuk of het toebehoren. Om de mondstukken los te koppelen van de stofzuigerslang, dient u deze los te trekken door ze iets te draaien.

### Hulpmondstukken

#### Vloermondstuk (16)

Het vloermondstuk bevat een kantelmechanisme voor eenvoudiger beweging.

U kunt het vloermondstuk gebruiken voor het reinigen van gladde oppervlakken en tapijten.

- Trek de borstels in of uit met behulp van de hendel (15).

Het beste gebruik van het apparaat is afhankelijk van het sort vloerbedekking. Wij raden het volgende gebruik aan:



- Gebruik zonder borstels:  
Voor het stofzuigen van hoogpolige vloerbedekkingen



- Gebruik met borstels:  
Voor het stofzuigen van gladde vloeren en laagpolige tapijten

#### Parquetborstel (18)

Voor de milde reiniging van gevoelige harde vloeren zoals parket, laminaat, tegels, enz.

#### Spleetzuig-, borstelmondstuk (19)

**i OPMERKING:** Opvouwbare “2 in 1” zuigmond  
Dichtgeklapt kunt u het gebruiken als spleetzuigmond-  
stuk. Wanneer u het wilt gebruiken als borstelmondstuk,  
trekt u aan het borstelgedeelte in de pijlrichting totdat het  
mechanisch inklikt.

- **Spleetzuigmond:**  
Voor het stofzuigen van hoeken, spleten en kleine ruimtes.
- **Borstelmondstuk:**  
Voor het voorzichtig verwijderen van stof uit kieren tussen bekleding en matrassen. Ook geschikt voor het verwijderen van stof van kwetsbare oppervlakken zoals meubels of gordijnen.

#### **Telescopische zuigbuis (17)**

De lengte van de telescopische zuigbuis kan apart worden ingesteld:

1. Maak het blokkeermechanisme los door de toets in te drukken en deze in de richting van de pijl te bewegen.
2. Schuif de ene buis over de andere om de gewenste lengte in te stellen.
3. Laat de toets weer los om deze stand vast te zetten.

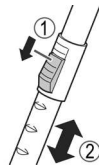

#### **Netkabel**

Trek het netkabel uit de kabel opbergruimte. Het kabelcompartiment bevindt zich aan de achterkant van het apparaat hieronder.

#### **△ LET OP:**

- Trek de netkabel in geen geval uit tot de rode markering.
- Trek de net kabel in geen geval uit tot de rode markering, omdat daardoor de kabeloproling beschadigd kan worden.

#### **i OPMERKING:**

Wanneer de rode markering zichtbaar is, trekt u de kabel met behulp van de kabeloproling weer tot aan de gele markering naar binnen.

#### **Elektrische aansluiting**

- Voordat u de stekker in het stopcontact steeks dient u te controleren of het voltage correct is. Raadpleeg het typeplaatje op het apparaat.
- Sluit het apparaat alleen op een goed aangelegd stopcontact aan.

#### **Bediening van het apparaat**

1. Steek de netstekker in een correct geïnstalleerde en geaarde contactdoos.
2. Schakel het apparaat in met de aan-/uit schakelaar door de toets naar beneden te drukken.
3. Stel de schakelaar “Tapijt/ Harde vloer” in al naargelang de vloerbedekking.
4. Regel de zuigkracht met de zuigkrachtregelaar.
5. Zuig nu met gelijkmatige snelheid. U hoeft geen druk uit te oefenen.

#### **i OPMERKING:**

Let op dat de kabel slechts een beperkte reikwijdte heeft!

#### **Luchtregelschuif**

Open de luchtregelschuif aan de slanggreep om de lucht aanzuiging te regelen of aan het mondstuk hechtende delen te verwijderen.

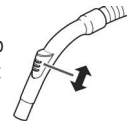

#### **Uitschakelen en stroomkabel oprollen**

1. Schakel de vloerstofzuiger uit via de aan-/uit schakelaar en trek de stekker uit de contactdoos.
2. Houd de stekker in uw hand.
3. Druk op de toets voor de kabeloproling en voer de kabel met u mee. Houd de kabel vast zodat hij niet rondslingert.

#### **Onderhoud**

##### **Legen van de stofcontainer**

Leeg de stofcontainer zodra het verzamelde stof de MAX markering bereikt.

1. Trek de stekker uit het stopcontact.
2. Koppel de slang los van de slangaansluiting.
3. Druk op toets (7), om de stofcontainer te ontgrendelen. Verwijder de stofcontainer.
4. Leeg de stofcontainer in een afvalbak. Trek hiervoor aan de vergrendeling op de stofcontainer om de bodemplaat te openen.
5. Daarna sluit u de bodemplaat weer.
6. Plaats de stofcontainer op het apparaat. Plaats deze eerst op de bodem van het apparaat en vergrendel hem dan met de haak aan de bovenkant.
7. Controleer of de stofcontainer goed vastzit door het apparaat kortstondig aan de handvat op te tillen.

## Filters

Uw apparaat beschikt over 4 filters. Het gewone stofzakstelsysteem is vervangen door een transparante stofcontainer. De hogere doorstromingsnelheid van de container maakt het mogelijk om grof vuil en de kleinste zwevende deeltjes te scheiden van de "aangezogen lucht".

Het is niet nodig om stofzakken te kopen. De filters moeten regelmatig worden gereinigd.

### Filterelement



#### LET OP:



- Was het filter nooit in de wasmachine.
- Gebruik geen haardroger om het te drogen.
- Gebruik het apparaat alleen nadat de filters correct zijn geïnstalleerd.

Ga als volgt te werk om het filterelement te verwijderen, reinigen en herinstalleren:

1. Leeg de stofcontainer zoals eerder beschreven.
2. Verwijder het deksel van de stofcontainer. Draai het rechtsom in de richting van .



#### OPMERKING:

De markering " "P" en " "R" zijn op de rechterzijde van de stofcontainer gedrukt.

3. Verwijder het fijne stoffilter. Verwijder het schuiminzetstuk uit het fijne stoffilter.
4. Verwijder het grove vuilfilter uit de stofcontainer. Om dit te doen, grijp in de inkepingen van het filter en trek het omhoog om te verwijderen.
5. Gebruik een borstel om de filters te reinigen. In geval van zware vlekken, reinigt u de filters onder lopend water.
6. Laat de filters volledig aan de lucht drogen alvorens ze weer terug te plaatsen!
7. Veeg het stofcontainer af met een vochtige doek en droog hem dan af.



#### OPMERKING:

Als vocht in de rubberen afdichting van de bodemplaat terechtkomt, verwijder voorzichtig de afdichting en laat het samen met de bodemplaat drogen. Plaats de afdichting voorzichtig terug.

8. Zet het grove vuilfilter terug in de container. Zorg ervoor dat de geleiders in de openingen zitten.



#### OPMERKING:

De inkepingen zijn zo gemaakt dat de geleiders slechts in één positie passen. Dit voorkomt een verkeerde montage.

9. Plaats het schuiminzetstuk in het fijne stoffilter. De gladde kant moet zichtbaar zijn. Plaats het fijne stoffilter op het grove vuilfilter.
10. Plaats het deksel terug op de stofcontainer. De geleiders moeten passen in de openingen. Druk er voorzichtig op en draai het rechtsom totdat het in positie vastklikt.



#### OPMERKING:

De inkepingen zijn zo gemaakt dat de geleiders slechts in één positie passen. Dit voorkomt een verkeerde montage.

- Controleer de juiste plaatsing van de deksel. De platte kant van het handvat moet over de slangaansluiting passen.
11. Plaats de stofcontainer in het apparaat.

### Uitlaatfilter

Uw apparaat beschikt tevens over een uitlaatfilter. Het bevindt zich op de achterkant van het apparaat naast de positioneringssteun.

1. Druk de hendel (10) naar beneden en verwijder het ventilatiooster.
2. Verwijder het filterelement en maak het schoon. U kunt het filter uitborstelen.
3. Plaats het filter terug. De geleidingsogen moeten naar boven zijn gericht.
4. Zet de ventilatiooster terug op het toestel. Let op de geleidenokken. Het ventilatiooster moet hoorbaar vastklikken.

## Reiniging



### WAARSCHUWING:

- Trek de netstekker uit het stopcontact voordat u het apparaat reinigt of onderhoudt.

## **WAARSCHUWING:**

- Dompel het apparaat voor de reiniging niet onder water. Dit zou tot een elektrische schok of brand kunnen leiden.

### **LET OP:**

- Gebruik geen draadborstel of andere schurende voorwerpen.
- Gebruik geen scherpe of schurende reinigingsmiddelen.

Reinig het huis met een zachte, droge doek zonder reinigingsmiddel.

### **Bewaren**

- Laat het apparaat volledig afkoelen.
- Rol de kabel volledig op.
- Hangt u de haak van het vloermondstuk in de parkeerhulp aan de achterzijde van het apparaat.

## **Probleemoplossing**

<b>Probleem</b>	<b>Mogelijke oorzaak</b>	<b>Oplossing</b>
Het apparaat functioneert niet.	Het apparaat is niet op het elektriciteitsnet aangesloten.	Controleer de metaansluiting.
		Controleer de stand van de schakelaar.
Weinig zuigkracht.	De zuigkracht is te laag ingesteld.	Controleer de stand van de regelaar.
	De stofcontainer is vol.	Leeg de stofcontainer.
	De filters zijn verontreinigd.	Maak de filters schoon, zoals beschreven onder "Onderhoud".
		 <b>LET OP:</b> Gebruik het apparaat pas weer met droge filters.
	In de zuigerslang of de mondstukken bevindt zich een vreemd voorwerp.	Controleer het toebehoren op vreemde voorwerpen.

## **Technische gegevens**

Model:.....PC-BS 3110  
 Spanningstoevoer:..... 220–240 V~, 50/60 Hz  
 Opgenomen vermogen:..... 700 W  
 Beschermingsklasse:..... II  
 Nettogewicht:..... ong. 4,1 kg

Het recht om technische en ontwerp aanpassingen te maken in de loop van voortdurende productontwikkeling blijft voorbehouden.

Dit apparaat is getest volgens alle van toepassing zijnde, huidige CE-richtlijnen en gebouwd volgens de meest recente veiligheidsvoorschriften.

## **Verwijdering**

### **Betekenis van het symbool "vuilnisemmer"**



Bescherm ons milieu, elektrische apparaten horen niet in het huisafval.

Maak voor het afvoeren van elektrische apparaten gebruik van de voorgeschreven verzamelpunten en geef daar de elektrische apparaten af die u niet meer gebruikt.

Daardoor helpt u de potentiële effecten te voorkomen die een verkeerde afvoer op het milieu en de menselijke gezondheid kunnen hebben.

Op deze wijze levert u uw bijdrage aan het hergebruik, de recycling en andere verwerkingsvormen voor oude elektronische en elektrische apparaten.

Voor informatie over verzamelpunten voor uw apparaten kunt u contact opnemen met uw gemeente of gemeenteadministratie. Uw dealer en contractpartner is bovendien verplicht het oude apparaat gratis terug te nemen.

## Mode d'emploi

Merci d'avoir choisi notre produit. Nous espérons que vous saurez profiter votre appareil.

### Symboles de ce mode d'emploi

Les informations importantes pour votre sécurité sont particulièrement indiquées. Veillez à bien respecter ces indications afin d'éviter tout risque d'accident ou d'endommagement de l'appareil :

#### **AVERTISSEMENT :**

Prévient des risques pour votre santé et des risques éventuels de blessure.

#### **ATTENTION :**

Indique les risques pour l'appareil ou tout autre appareil.

#### **NOTE :**

Attire votre attention sur des conseils et informations.

## Sommaire

Liste des différents éléments de commande.....	3
Notes générales.....	15
Conseils de sécurité spécifiques à cet appareil.....	15
Déballage de l'appareil.....	16
Liste des différents éléments de commande/ Contenu de la livraison.....	16
Avant la première utilisation.....	16
Utilisation de l'appareil.....	17
Entretien.....	18
Nettoyage.....	19
Stockage.....	19
Dépannage.....	19
Données techniques.....	20
Élimination.....	20

## Notes générales

Lisez attentivement ce mode d'emploi avant de mettre l'appareil en marche pour la première fois. Conservez le mode d'emploi ainsi que le bon de garantie, votre ticket de caisse et si possible, le carton avec l'emballage se trouvant à l'intérieur. Si vous transmettez l'appareil à un tiers, joignez toujours tous les documents pertinents.

- N'utilisez cet appareil que pour un usage privé et pour les tâches auxquelles il est destiné. Cet appareil n'est pas prévu pour une utilisation professionnelle.
- Ne l'utilisez pas en plein air. Protégez-le de la chaleur, des rayons directs du soleil, de l'humidité (ne le plongez en aucun cas dans l'eau) et des objets tranchants. N'utilisez pas cet appareil avec des mains humides. S'il arrive que de l'humidité ou de l'eau atteignent l'appareil, débranchez aussitôt le câble d'alimentation.
- Arrêtez l'appareil et débranchez toujours le câble d'alimentation de la prise de courant (en tirant sur la fiche et non pas sur le câble) si vous n'utilisez pas l'appareil, si vous installez les accessoires, pour le nettoyage ou en cas de panne.
- **Ne laissez jamais** fonctionner l'appareil sans surveillance. Lorsque vous quittez la pièce, toujours arrêter l'appareil. Débranchez la fiche de la prise.
- Il y a lieu d'inspecter l'appareil et le bloc d'alimentation régulièrement en vue d'éventuels signes d'endommagements. Lorsqu'un endommagement est détecté, l'appareil ne doit plus être utilisé.
- N'utilisez que les accessoires d'origine.
- Par mesure de sécurité vis-à-vis des enfants, ne laissez pas les emballages (sac en plastique, carton, polystyrène) à leur portée.

#### **AVERTISSEMENT :**

Ne pas laisser les jeunes enfants jouer avec le film plastique. **Il y a risque d'étouffement !**

## Conseils de sécurité spécifiques à cet appareil

- Ne réparez pas vous-même l'appareil. Contactez toujours un technicien agréé. Si le cordon d'alimentation est endommagé, il doit être remplacé par le fabricant, son agent de service ou des personnes ayant qualité semblable afin d'éviter un risque.
- Cet appareil peut être utilisé par les enfants d'âge supérieur à 8 ans et par les personnes aux capacités sensorielles, physiques ou mentales réduites, ainsi que par les personnes sans expérience ou connaissances, tant qu'elles sont supervisées et

instruites à l'utilisation de l'appareil en sécurité et tant qu'elles en comprennent les risques.

- Les enfants ne doivent pas jouer avec l'appareil.
- Le nettoyage et l'entretien utilisateur ne doivent pas être effectués par les enfants sans supervision.
- N'aspirez jamais d'emplacement humide ou de liquide !
- N'aspirez jamais de cendres chaudes, d'objets pointus ou tranchants !
- Ne pas utiliser l'appareil dans des locaux humides !
- N'aspirez jamais sans filtre. Vérifiez toujours que le filtre est correctement installé !
- N'approchez jamais les embouts de l'appareil en utilisation de cheveux, vêtements et parties du corps !
- Maintenez l'aspirateur à l'écart de sources de chaleur comme radiateurs, fours, etc. !

### Déballage de l'appareil

1. Retirez l'appareil de son emballage.
2. Retirez les deux pièces de protection depuis le bas de l'appareil.
3. Vérifiez que la liste des accessoires soit au complet.
4. Vérifiez que l'appareil n'ait pas subi de dégâts pendant le transport, pour éviter tout risque.

#### **i** NOTE :

S'il y a eu des dégâts dus au transport, contactez votre revendeur immédiatement. N'utilisez pas un appareil endommagé !

### Liste des différents éléments de commande / Contenu de la livraison

- 1 Commande de l'air
- 2 Poignée
- 3 Tuyau d'aspiration
- 4 Raccord du tuyau
- 5 Interrupteur marche / arrêt
- 6 Poignée
- 7 Bouton de libération du collecteur de poussière
- 8 Bouton de rangement du câble
- 9 Contrôle de puissance d'aspiration
- 10 Verrou de grille d'aération (filtre de sortie)

- 11 Support de positionnement
- 12 Récipient à poussière
- 13 Base du collecteur de poussière
- 14 Tête de raccord du tuyau flexible
- 15 Sélecteur tapis / sol dur
- 16 Suceur de plancher (comprenant un crochet (sans fig.))
- 17 Tuyau d'aspiration télescopique
- 18 Brosse à parquet
- 19 Combiné interstices et buse à brosse

### Avant la première utilisation

- Introduisez la tête de raccordement du tuyau d'aspiration dans le raccordement du tuyau de l'appareil. Serrez la tête de connexion dans le sens inverse des aiguilles d'une montre.
- Pour libérer le tuyau de nouveau, faites tourner la tête de connexion dans le sens des aiguilles d'une montre.
- Fixer si nécessaire le tuyau d'aspiration à la poignée.
- Installez l'accessoire pour les sols ou tout autre accessoire.  
Pour retirer les suceurs du tuyau d'aspiration, enlevez-les en les tournant légèrement.



## Accessoires de buses

### Suceur de plancher (16)

Le suceur de plancher est équipé de roulettes pour vous diriger plus facilement.

Vous pouvez nettoyer des surfaces et tapis lisses à l'aide du suceur de plancher.

- Réglez les brosses vers l'extérieur ou l'intérieur à l'aide du levier (15).

La meilleure utilisation de l'appareil dépend de la texture du revêtement de sol. Nous recommandons l'utilisation suivante :



- Utilisation sans brosse:  
Pour aspirer des revêtements de sol épais



- Utilisation avec brosse:  
Pour aspirer des sols et tapis lisses peu épais

### Brosse à parquet (18)

Pour un nettoyage délicat des sols en dur sensibles tels que les parquets, sols stratifiés, carrelages, etc.

### Buse pour interstices, buse à brosse (19)

#### **NOTE :** Buse pliante « 2 en 1 »

Vous pouvez utiliser l'accessoire, comme suceur. Si vous voulez utiliser la brosse, tirez sur la partie brosse dans le sens de la flèche jusqu'à ce que l'accessoire s'enclenche.

- **Buse pour interstices :**  
Pour aspirer la saleté dans les coins, les joints et les petits espaces.
- **Buse à brosse :**  
Pour enlever délicatement la saleté des fentes dans les meubles rembourrés et matelas. Convient également pour enlever la poussière des surfaces sensibles telles que les meubles ou les rideaux.

## Tuyau d'aspiration télescopique (17)

La longueur du tuyau d'aspiration télescopique peut se régler individuellement :

1. Desserrez le mécanisme de verrouillage en faisant glisser et en maintenant le bouton dans le sens de la flèche.
2. Obtenez la longueur souhaitée en extrayant un tube de l'autre.
3. Relâchez le bouton pour verrouiller la connexion.

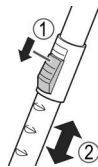

## Câble d'alimentation

Retirez le câble d'alimentation de son compartiment. Le compartiment de câble est situé à l'arrière de l'appareil, sur le dessous.

### **ATTENTION :**

- Vous êtes priés de ne dérouler le câble d'alimentation que jusqu'à la marque jaune.
- Ne le déroulez en aucun cas jusqu'à la marque rouge, cela risque d'endommager le dispositif.

### **NOTE :**

Si le marquage est visible, faites rentrer le câble à l'aide de la touche d'enroulement du câble jusqu'au marquage jaune.

## Branchement électrique

- Avant de brancher la fiche à une prise de courant, vérifiez que la tension électrique est correcte. Référez-vous aux informations indiquées sur la plaque signalétique de l'appareil.
- Branchez l'appareil uniquement à une prise de courant certifiée.

## Utilisation de l'appareil

1. Enfichez la fiche au secteur dans une prise de courant de sécurité installée conformément aux normes.
2. Mettre en marche l'appareil à l'aide de l'interrupteur marche/arrêt en appuyant sur la touche.
3. Réglez le commutateur « Tapis / sol dur » en fonction du revêtement du sol.
4. Réglez la puissance d'aspiration à l'aide de la commande de puissance d'aspiration.
5. Aspirez maintenant avec régularité. Il est inutile d'exercer une pression pendant que vous aspirez.

### **NOTE :**

Tenez compte du rayon d'action limité dû à la longueur de câble !

## Régulateur d'air

Ouvrez le régulateur d'air situé sur la poignée du flexible pour réguler l'air ou pour libérer des objets ayant pu se fixer sur l'embout.

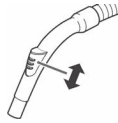

## Arrêter et enrouler le câble du secteur

1. Arrêtez l'aspirateur à l'aide de l'interrupteur marche/arrêt et retirez la fiche de la prise électrique.
2. Gardez la fiche dans la main.
3. Appuyez sur le bouton de rangement du câble tout en guidant le câble. Maintenez le câble fermement entre vos doigts pour éviter qu'il ne s'agite de façon incontrôlée.

## Entretien

### Vider le collecteur de poussière

Videz le collecteur de poussière dès que la poussière recueillie atteint la marque MAX.

1. Déconnectez la fiche électrique de la prise murale.
2. Déconnectez le tuyau du raccord de tuyau.
3. Appuyez sur le bouton (7) pour libérer le collecteur de poussière. Enlevez le collecteur de poussière.
4. Videz le collecteur de poussière au-dessus d'une poubelle. Pour faire cela, tirez sur le loquet du collecteur de poussière et ouvrez la plaque de la base.
5. Puis, refermez la plaque de la base.
6. Fixez le collecteur de poussière à l'appareil. Placez-le d'abord au bas de l'appareil, puis fixez-le par le haut avec le crochet.
7. Vérifiez que la position du collecteur de poussière est sûre en levant brièvement l'appareil par sa poignée de transport.

### Filtres

Votre appareil dispose de 4 filtres. Le système de sac à poussière habituel a été remplacé par un collecteur de poussière transparent. La vitesse supérieure du débit du collecteur permet à la poussière lourde et aux particules les plus petites qui flottent de se séparer de l'« air aspiré ».

Il n'est donc pas nécessaire d'acheter des sacs à poussière. Les filtres doivent être nettoyés régulièrement.

### Cartouche du filtre



#### ⚠ ATTENTION :

- Ne lavez jamais le filtre dans la machine à laver.
- N'utilisez pas un sèche-cheveux pour sécher.
- N'utilisez l'appareil qu'une fois les filtres bien installés.

Procédez comme suit pour enlever, nettoyer et réinstaller la cartouche du filtre :

1. Videz le collecteur de poussière comme précédemment décrit.
2. Enlevez le couvercle du collecteur de poussière. Faites tourner dans le sens inverse des aiguilles d'une montre dans la direction de .

#### ℹ NOTE :

Les symboles «  » et «  » sont apposés sur le côté droit du bac à poussière.

3. Retirez le filtre à poussière fine. Retirez l'insert de mousse du filtre à poussière fine.
4. Retirez le filtre à débris du collecteur de poussière. Pour cela, saisissez le filtre par ses renforcements et retirez-le en tirant vers le haut.
5. Utilisez une brosse pour nettoyer les filtres. En cas de saletés importantes, nettoyez les filtres à l'eau courante.
6. Laissez les filtres complètement sécher à l'air libre avant de les réinstaller !
7. Essuyez le collecteur de poussière avec un tissu humide et séchez-le.

#### ℹ NOTE :

Si de l'humidité s'infiltré dans le joint de caoutchouc de la plaque de base, retirez-le et séchez-le, ainsi que la plaque de base. Remettez le joint en place.

8. Remettez le filtre à débris dans le collecteur de poussière. Assurez-vous que les guides soient bien insérés dans les ouvertures.

#### ℹ NOTE :

Les ouvertures ont été conçues de sorte que les guides ne puissent entrer que dans une seule position. Cela empêche un assemblage incorrect.

9. Insérez l'insert de mousse dans le filtre à poussière fine. Le côté régulier doit être visible. Positionnez le filtre à poussière fine dans le filtre à débris.

10. Remettez le couvercle du collecteur de poussière en place. Les guides doivent s'insérer dans les ouvertures. Appuyez doucement dessus et faites-le tourner dans le sens des aiguilles d'une montre jusqu'à ce qu'il s'enclenche.

**NOTE :**

Les ouvertures ont été conçues de sorte que les guides ne puissent entrer que dans une seule position. Cela empêche un assemblage incorrect.

Assurez-vous de la bonne position du couvercle. Le côté plat de la poignée doit être positionné sur le raccord du tuyau.

11. Fixez le collecteur de poussière dans l'appareil.

Filter d'échappement

Votre appareil est en outre équipé d'un filtre d'échappement. Il se trouve sur l'arrière de l'unité, à côté de le support de positionnement.

1. Poussez le levier (10) vers le bas et enlevez la grille de ventilation.
2. Retirez la cartouche du filtre et nettoyez le filtre. Vous pouvez brosser le filtre pour le nettoyer.
3. Réinsérez le filtre. Les œillets de guidage doivent être dirigés vers le haut.
4. Remettez la grille de ventilation sur l'appareil. Respectez les ergots. La grille de ventilation doit s'emboîter.

## Nettoyage

### AVERTISSEMENT :

- Débranchez la fiche secteur de la prise avant de nettoyer ou d'entretenir l'appareil.
- En aucun cas plonger l'appareil dans de l'eau pour le nettoyer. Vous risqueriez de provoquer une électrocution ou un incendie.

### ATTENTION :

- Ne pas utiliser de brosse en fil de fer ou autres objets abrasifs.
- Ne pas utiliser de détergents agressifs ou abrasifs.

Servez-vous d'un chiffon doux et sec sans produit additionnel pour nettoyer le corps du séchoir.

### Stockage

- Laissez l'appareil refroidir complètement.
- Enroulez complètement le câble.
- Introduisez le crochet de la brosse pour le sol dans la position parking située au dos de l'appareil.

## Dépannage

Problème	Cause possible	Solution
L'appareil ne fonctionne pas.	L'appareil n'est pas branché à l'alimentation.	Vérifiez son branchement au secteur.
		Vérifiez la position de l'interrupteur.
Puissance d'aspiration faible.	La puissance d'aspiration est réglée trop basse.	Vérifiez la position de la commande.
	Le collecteur de poussière est plein.	Videz le collecteur de poussière.
	Les filtres sont sales.	Nettoyez les filtres comme indiqué dans « Entretien ».
		<b> ATTENTION :</b> Redémarrez l'appareil uniquement avec les filtres secs !
	Un corps étranger se trouve dans le flexible d'aspiration ou dans la tête d'aspiration.	Contrôlez les accessoires en vue d'éventuels corps étrangers.

## Données techniques

Modèle : .....PC-BS 3110  
Alimentation : .....220–240 V~, 50/60 Hz  
Consommation : .....700 W  
Classe de protection : ..... II  
Poids net : .....env. 4,1 kg

Nous nous réservons le droit d'apporter des modifications techniques ainsi que des modifications de conception dans le cadre du développement continu de nos produits.

Cet appareil a été testé conformément à toutes les directives CE applicables et actuelles et a été construit selon les dernières réglementations en matière de sécurité.

FRANÇAIS

## Élimination

### Signification du symbole « Poubelle »



Protégez votre environnement, ne jetez pas vos appareils électriques avec les ordures ménagères.

Utilisez, pour l'élimination de vos appareils électriques, les bornes de collecte prévues à cet effet où vous pouvez vous débarrasser des appareils que vous n'utilisez plus.

Vous contribuez ainsi à éviter les impacts potentiels dans l'environnement et sur la santé de chacun, causés par une mauvaise élimination de ces déchets.

Vous contribuez aussi au recyclage sous toutes ses formes des appareils électriques et électroniques usagés.

Vous trouverez toutes les informations sur les bornes d'élimination des appareils auprès de votre commune ou de l'administration de votre communauté. Votre revendeur et partenaire contractuel est également tenu de reprendre gratuitement l'ancien appareil.



Points de collecte sur [www.quefairedemesdechets.fr](http://www.quefairedemesdechets.fr)  
Privilégiez la réparation ou le don de votre appareil !

## Manual de instrucciones

Le agradecemos la confianza depositada en este producto y esperamos que disfrute de su uso.

### Símbolos en este manual de instrucciones

Advertencias importantes para su seguridad están señaladas en especial. Siga estas advertencias incondicionalmente, para evitar accidentes y daños en el aparato:



#### AVISO:

Advierte ante los peligros para su salud y demuestra posibles riesgos de herida.



#### ATENCIÓN:

Indica los posibles riesgos para el aparato u otros objetos.



#### NOTA:

Pone en relieve consejos e informaciones para usted.

## Índice

Indicación de los elementos de manejo .....	3
Notas generales .....	21
Consejos de seguridad especiales para este aparato .....	21
Desembalaje del aparato .....	22
Indicación de los elementos de manejo / Contenido en la entrega .....	22
Puesta en marcha .....	22
Uso del aparato .....	23
Mantenimiento .....	23
Limpieza .....	24
Almacenamiento .....	25
Solución de problemas .....	25
Datos técnicos .....	25
Eliminación .....	25

## Notas generales

Antes de la puesta en servicio de este aparato lea detenidamente el manual de instrucciones y guarde éste bien incluido la garantía, el recibo de pago y si es posible también el cartón de embalaje con el embalaje interior. Si entrega el aparato a un tercero, incluya siempre todos los documentos pertinentes.

- Solamente utilice el aparato para el uso privado y para el fin previsto. Este aparato no está destinado para el uso profesional.
- No lo utilice al aire libre. No lo exponga al calor, a la entrada directa de rayos de sol, a la humedad (en ningún caso sumerja el aparato en agua) y a los cantos agudos. No utilice el aparato con las manos húmedas. En caso de que el aparato esté húmedo o mojado retire de momento la clavija de la caja de enchufe.
- Desconecte el aparato y siempre retire la clavija de la caja de enchufe (por favor tire de la clavija y no del cable), cuando no quiera utilizar el aparato, montar piezas o en caso de limpieza o defectos.
- **No** utilice el aparato sin vigilancia. En caso de salir de la habitación, desconecte siempre el aparato. Retire la clavija de la caja de enchufe.
- El aparato y el cable de alimentación de red se deben controlar regularmente para garantizar que no estén dañados. En caso de que se comprobara un daño, no se podrá seguir utilizando el aparato.
- Solamente utilice accesorios originales.
- Para la seguridad de sus niños no deje material de embalaje (bolsas de plástico, cartón, poliestireno etc.) a su alcance.



#### AVISO:

No deje jugar a los niños con las láminas de plástico.  
**¡Existe peligro de asfixia!**

## Consejos de seguridad especiales para este aparato

- No repare usted mismo el aparato. Póngase en contacto con un técnico autorizado. Si el cable de alimentación está dañado, corresponde al fabricante, a su representante o persona de cualificación similar su reemplazo para evitar peligros.
- Pueden utilizar este aparato niños mayores de 8 años y personas con minusvalías físicas, sensoriales o mentales, o sin experiencia ni conocimientos, siempre que se les someta a supervisión o se les instruya respecto a su uso de forma segura y de manera que entiendan los peligros existentes.

- Los niños no deben jugar con el aparato.
- La limpieza y el mantenimiento no deben realizarlo niños sin supervisión.
- ¡No aspiren nunca agua u otro líquido!
- ¡No aspiren nunca cenizas calientes, objetos agudos o cortantes!
- ¡No utilice el aparato en espacios húmedos!
- Nunca aspire sin filtro. ¡Siempre compruebe el correcto ajuste de la bolsa que acaba de colocar!
- ¡Durante el funcionamiento mantenga apartado de la boquilla del aspirador, el pelo, piezas de ropa o extremidades del cuerpo!
- ¡Mantenga la aspiradora apartada de fuentes de calor como radiadores, estufas etc.!

### Desembalaje del aparato

1. Extraiga el aparato de su embalaje.
2. Retire las dos piezas de protección de la parte inferior del aparato.
3. Compruebe el ámbito de entrega para su finalización.
4. Compruebe el aparato para ver si tiene algún daño debido a su transporte, para evitar posibles peligros.

#### **i** NOTA:

En caso de daños debidos al transporte, póngase en contacto con su proveedor de inmediato. ¡No utilice el aparato dañado!

### Indicación de los elementos de manejo / Contenido en la entrega

- 1 Control del aire
- 2 Asa
- 3 Manguera de aspiración
- 4 Conexión de manguera
- 5 Botón de encendido / apagado
- 6 Asa de transporte
- 7 Botón de apertura del compartimento del polvo
- 8 Tecla para el enrollamiento de cable
- 9 Control de potencia de succión
- 10 Bloqueo de ventilación de la rejilla (filtro exterior)
- 11 Soporte de apoyo para el tubo telescópico
- 12 Contenedor de polvo
- 13 Tapa de base del compartimento del polvo
- 14 Cabezal de conexión para la manguera de la aspiradora
- 15 Selector de alfombras / suelo duro
- 16 Boquilla para el suelo (con gancho (sin imagen))

17 Tubo de aspiración telescópico

18 Cepillo para parqueté

19 Boquilla de cepillo y accesorios para grietas combinado

### Puesta en marcha

- Introduzca el cabezal de conexión de la manguera de succión en la conexión de la manguera del aparato. Apriete el cabezal de la conexión en sentido contrario a las agujas del reloj.
- Para volver a soltar el conducto, gire el cabezal conector en sentido de las agujas del reloj.
- En caso de que sea necesario, encaje el tubo aspirador en la empuñadura.
- Coloque la tobera de suelo, es decir el accesorio. Para separar los accesorios de la boquilla del tubo de aspiración, tire de ellos girándolos ligeramente.

### Accesorios de boquilla

#### Boquilla para el suelo (16)

La boquilla para suelos cuenta con ruedas para facilitar el movimiento.

Con la boquilla para el suelo podrá limpiar superficies planas y alfombras.

- Ajuste los cepillos hacia fuera o hacia dentro utilizando la palanca (15).

El mejor uso del aparato depende de la textura del revestimiento del suelo. Recomendamos el uso siguiente:

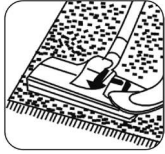

- **Uso sin cepillos:**  
Para aspirar revestimientos del suelo con pelo largo



- **Uso con cepillos:**  
Para aspirar suelos planos y moquetas de pelo corto

### Cepillo para parquet (18)

Para una limpieza suave de suelos duros sensibles como el parquet, laminado, azulejos, etc.

### Boquilla rinconera, boquilla con cepillo (19)

#### ¡ NOTA: Boquilla plegable “2 en 1”

Plegada la puede utilizar como tobera para juntas. Si quiere utilizar la tobera de cepillo, tire del cepillo en dirección de la flecha, hasta que encaje mecánicamente.

- **Boquilla rinconera:**  
Para aspirar suciedad de esquinas, juntas y espacios pequeños.
- **Boquilla con cepillo:**  
Para eliminar suavemente la suciedad de las ranuras de tapicería y colchones. También es adecuada para eliminar polvo de superficies sensibles, como muebles o cortinas.

### Tubo de aspiración telescópico (17)

La longitud del tubo de aspiración telescópico se puede ajustar individualmente:

1. Afloje el mecanismo de bloqueo deslizando y sujetando el botón en la dirección de la flecha.
2. Extraer un tubo desde el otro hasta alcanzar la longitud deseada.
3. Suelte el botón para bloquear la conexión.

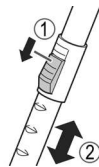

### Cable de alimentación

Tire del cable de red desde el compartimento de cables. El compartimento de cable está ubicado en la parte posterior del aparato.

#### ⚠ ATENCIÓN:

- Por favor tire del cable solamente hasta la marcación amarilla.
- Nunca tire hasta la marcación roja, ya que el enrollamiento de cable se podría estropear.

#### ¡ NOTA:

En caso de que la marcación roja esté visible, recoja el cable hasta la marcación amarilla con ayuda de la tecla para el enrollamiento de cable.

### Conexión eléctrica

- Antes de conectar el enchufe a una toma de corriente, verifique que la tensión de la red sea correcta. Consulte las especificaciones en la etiqueta del dispositivo.
- Conecte el dispositivo a una toma certificada solamente.

### Uso del aparato

1. Introduzca la clavija en una caja de enchufe con toma tierra, e instalada por la norma.
2. Encienda el aparato con el interruptor de encendido/apagado, apretando el botón hacia abajo.
3. Dependiendo de las características del suelo ajuste el conmutador “Moqueta/Suelo duro”.
4. Ajuste la potencia de aspiración por medio del control de potencia de aspiración.
5. aspire ahora en una velocidad constante. No es necesario apretar.

#### ¡ NOTA:

¡Tenga atención con el alcance del cable, ya que es limitado!

### Regulador de admisión

Abra el regulador de admisión que se encuentra en la empuñadura del tubo flexible, para su regulación de aire o para soltar piezas que se hayan pegado en la tobera.

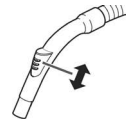

### Desconexión y enrollamiento del cable de alimentación

1. Desconecte el aspirador en el interruptor de encendido/apagado y retire la clavija de la caja de enchufe.
2. Mantenga la clavija en la mano.
3. Presione la tecla para el enrollamiento de cable y guíe el cable. Mantenga el cable para evitar que se enrolle.

### Mantenimiento

#### Vaciado del compartimento del polvo

Vacíe el compartimento del polvo cuando este sucio y alcance la marca del máximo MAX.

1. Desenchufe de la toma de corriente.
2. Separe la manguera de la conexión de la manguera.
3. Presione el botón (7) para soltar el colector de polvo. Suelte el compartimento del polvo.
4. Vacíe el compartimento del polvo sobre un cubo de basura. Para hacerlo, tire del pestillo del compartimento del polvo para abrir la tapa de base.
5. Luego cierre la tapa de base.

- Acople el compartimento del polvo al aparato. Primero coloque por la parte inferior al aparato y luego asegúrelo con el gancho en la parte superior.
- Compruebe que la posición del compartimento del polvo está bien sujeta elevando un poco el aparato como si lo transportara.

### Filtros

El aparato dispone de 4 filtros. El sistema común de bolsa de polvo se ha sustituido por un compartimento del polvo transparente. Una mayor velocidad del flujo permite separar las partículas que flotan de la suciedad fuerte y ligera del aire aspirado.

Por tanto, no es necesario comprar bolsas de polvo. Los filtros deben limpiarse periódicamente.

#### Cartucho del filtro

#### ATENCIÓN:

- No lave el filtro en la lavadora.
- No utilice un secador para secarlo.
- Utilice solamente el aparato después de que los filtros se hayan instalado correctamente.

Proceda conforme a lo siguiente para desmontar, limpiar y volver a instalar el cartucho del filtro:

- Vacíe el compartimento del polvo según se ha descrito anteriormente.
- Retire la tapa del compartimento del polvo. Gírelo en sentido contrario a las agujas del reloj, en dirección a .

#### NOTA:

Las marcas "A" y "B" se han grabado en la parte derecha del depósito para el polvo.

- Saque el filtro para polvo fino. Saque el accesorio de espuma del filtro para polvo fino.
- Saque el filtro para polvo grueso del compartimento del polvo. Para hacer esto, alcance el rebaje del filtro y tire hacia arriba para retirarlo.
- Utilice un cepillo para limpiar los filtros. En caso de manchas resistentes, limpie los filtros debajo del agua.
- Deje secar los filtros al aire completamente antes de volver a colocarlos.

- Limpié el compartimento del polvo con un paño húmedo y luego seque con otro.

#### NOTA:

Si entra humedad en el cierre de goma de la tapa de base, retire cuidadosamente el cierre y séquelo, al igual que la tapa de base. Cambie el soporte.

- Vuelva a poner el filtro para suciedad grueso en el compartimento. Asegúrese de que las guías se asienten en las aperturas.

#### NOTA:

Los rebajes se han hecho de manera que las guías se puedan acoplar solo en una posición. Esto evita el montaje incorrecto.

- Introduzca el accesorio de espuma en el filtro para polvo fino. El lado liso debe estar visible. Ponga el filtro para polvo fino en el filtro para suciedad grueso.
- Ponga la tapa de nuevo sobre el compartimento del polvo. Las guías deben encajar en las aperturas. Presiónela suavemente y gírela en sentido de las agujas del reloj hasta que encaje en posición.

#### NOTA:

Los rebajes se han hecho de manera que las guías se puedan acoplar solo en una posición. Esto evita el montaje incorrecto.

- Compruebe el correcto ajuste de la tapa. El lado plano del asa debe encajar sobre la conexión de la manguera.
- Ajuste el compartimento del polvo en el aparato.

#### Filtro de salida

Su aparato también dispone de un filtro de salida. Se sitúa en la parte posterior de la unidad, al lado del asistente de estacionamiento.

- Presione la palanca (10) y desmonte la rejilla de ventilación.
- Saque el cartucho del filtro y límpielo. Puede cepillar el filtro para limpiarlo.
- Vuelva a colocar el filtro. Los orificios de la guía se deben orientar hacia arriba.
- Vuelva a poner la rejilla de ventilación en el aparato. Observe las orejetas de guía. La rejilla de ventilación debe encajar y oírse como claramente.

## Limpieza

### AVISO:

- Saque el enchufe de la toma de corriente antes de limpiar o realizar el mantenimiento del aparato.



## AVISO:

- Para la limpieza, en ningún caso sumergir el aparato en agua. Podría causar un electrochoque o un incendio.

## ATENCIÓN:

- No utilice un cepillo de alambre u objetos abrasivos.
- No utilice detergentes agresivos o abrasivos.

Limpie la carcasa con un paño suave y seco, sin emplear ningún agente adicional.

## Almacenamiento

- Debe dejar enfriar por completo el aparato.
- Enrolle el cable por completo.
- Cuelgue por favor el gancho en la tobera de suelo en la ayuda de estacionamiento que se encuentra en la parte posterior del aparato.

## Solución de problemas

Problema	Causa posible	Solución
El aparato no tiene función.	El aparato no está conectado al suministro eléctrico.	Supervise la conexión de red.
		Supervise la posición del interruptor.
Baja potencia de aspiración.	La potencia de aspiración se ha ajustado en un nivel demasiado bajo.	Comprobar la posición del control.
	El compartimento del polvo está lleno.	Vacíe el compartimento del polvo.
	Los filtros están ensuciados.	Limpie los filtros como se describe en "Mantenimiento".
	En la manguera aspirante o en la tobera se encuentra un cuerpo extraño.	Controle, si hay un cuerpo extraño en los accesorios.

### ATENCIÓN:

¡Vuelva a utilizar la aspiradora exclusivamente con filtros secos!

## Datos técnicos

Modelo: .....PC-BS 3110  
 Suministro de tensión: ..... 220–240 V~, 50/60 Hz  
 Consumo de energía: ..... 700 W  
 Clase de protección: ..... II  
 Peso neto: ..... aprox. 4,1 kg

El derecho de realizar modificaciones técnicas y de diseño en el curso del desarrollo continuo del producto esta reservado.

Este aparato ha sido probado de acuerdo con todas las directivas CE vigentes y construido de acuerdo con las últimas normas de seguridad.

## Eliminación

### Significado del símbolo "Cubo de basura"



Proteja nuestro medio ambiente, aparatos eléctricos no forman parte de la basura doméstica.

Haga uso de los centros de recogida previstos para la eliminación de aparatos eléctricos y entregue allí sus aparatos eléctricos que no vaya a utilizar más.

Ayudará en evitar las potenciales consecuencias, a causa de una errónea eliminación de desechos, para el medio ambiente y la salud humana.

Con ello, contribuirá a la recuperación, al reciclado y a otras formas de reutilización de los aparatos viejos eléctricos y electrónicos.

La información cómo se debe eliminar los aparatos, se obtiene en su ayuntamiento o su administración municipal. Su distribuidor y socio contractual también está obligado a recuperar el aparato antiguo sin coste alguno.

## Istruzioni per l'uso

Grazie per aver scelto il nostro prodotto. Vi auguriamo un buon utilizzo del dispositivo.

### **Simboli per questo manuale di istruzioni per l'uso**

Le indicazioni importanti per la propria sicurezza sono indicati appropriatamente. Osservare assolutamente queste indicazioni, per evitare incidenti e danni all'apparecchio:



#### **AVVISO:**

Previene i rischi della propria salute ed indica possibili rischi di ferite.



#### **ATTENZIONE:**

Indica possibili pericoli per l'apparecchio o altri oggetti.



#### **NOTA:**

Mette in risalto consigli ed informazioni.

## Indice

Elementi di comando .....	3
Note generali.....	26
Avvertenze speciali di sicurezza per questo apparecchio ...	26
Disimballaggio .....	27
Elementi di comando / Nella fornitura.....	27
Messa in funzione .....	27
Utilizzo dell'apparecchio .....	28
Manutenzione .....	29
Pulizia .....	29
Conservazione .....	30
Ricerca dei guasti .....	30
Dati tecnici.....	30
Smaltimento .....	30

## Note generali

Prima di mettere in funzione questo apparecchio, leggere molto attentamente le istruzioni per l'uso e conservarle con cura unitamente al certificato di garanzia, allo scontrino e, se possibile, alla scatola di cartone con la confezione interna. Se si cede l'apparecchio a terzi, includere sempre tutti i documenti pertinenti.

- Utilizzare l'apparecchio esclusivamente per scopi privati e conformemente al tipo di applicazione previsto. Questo prodotto non è stato concepito ai fini di un impiego in ambito industriale.
- Non utilizzarlo all'aperto. Proteggerlo dal calore, nonché dall'esposizione diretta ai raggi solari e dall'umidità (non immergerlo mai in sostanze liquide) e tenerlo a distanza da oggetti con spigoli affilati. Non utilizzare l'apparecchio con le mani umide. Nel caso in cui si bagni o si inumidisca l'apparecchio, staccare immediatamente la spina.
- Disattivare l'apparecchio e staccare sempre la spina dalla relativa presa (prendendo in mano la spina, non tirando il cavo) allorché non si utilizza l'apparecchio, quando si applicano degli accessori oppure nel caso in cui lo si debba pulire o si siano manifestate anomalie.
- **Non** mettere in funzione l'apparecchio senza sorveglianza. Spegnerne sempre l'apparecchio, se si desidera uscire dalla stanza. Estrarre la spina dalla presa.
- Controllare regolarmente che l'apparecchio e il cavo non presentino tracce di danneggiamento. In tal caso l'apparecchio non deve più essere utilizzato.
- Utilizzare esclusivamente accessori originali.
- Per sicurezza tenere l'imballaggio (sacchetto di plastica, scatola, polistirolo, ecc.) fuori dalla portata dei bambini.



#### **AVVISO:**

Non lasciar giocare i bambini piccoli con la pellicola di plastica. **Pericolo di soffocamento!**

## Avvertenze speciali di sicurezza per questo apparecchio

- Non riparare l'apparecchio da soli. Contattare sempre un tecnico autorizzato. Se il cavo di alimentazione è danneggiato, farlo sostituire dal produttore, dall'agente addetto all'assistenza oppure da personale qualificato per evitare situazioni pericolose.
- Il apparecchio può essere utilizzato dai bambini da 8 anni in su e dalle persone con ridotte abilità fisiche, sensoriali o mentali o mancanza di esperienza e conoscenza sotto la diretta supervisione o dietro istruzioni sull'uso sicuro dell'apparecchio e sui possibili pericoli derivanti dal suo utilizzo.

- I bambini non devono giocare con l'apparecchio.
- Pulizia e manutenzione non devono essere eseguiti da bambini senza supervisione.
- Non utilizzare l'apparecchio per aspirare sostanze liquide o umide!
- Non utilizzare l'apparecchio per aspirare ceneri ancora calde oppure oggetti affilati o acuminati!
- Non usare l'apparecchio in locali umidi!
- Non utilizzare mai l'apparecchio senza filtro. Dopo aver usato l'aspirapolvere, accertarsi sempre che il filtro sia installato correttamente nella posizione corrispondente!
- Durante l'utilizzo dell'apparecchio, tenere la bocchetta dell'aspiratore lontana da capelli, abiti e da altre parti del corpo!
- Tenere l'aspiratore lontano dalle fonti di calore quali i radiatori, il forno, ecc!

### Disimballaggio

1. Estrarre l'apparecchio dall'imballaggio.
2. Rimuovere entrambe le parti di protezione dal fondo dell'apparecchio.
3. Controllare che la spedizione sia completa.
4. Controllare che l'apparecchio non abbia subito danni durante il trasporto per prevenire pericoli.

#### **i** NOTA:

Se si sono verificati danni durante il trasporto, contattare immediatamente il rivenditore. Non utilizzare un dispositivo danneggiato!

### Elementi di comando/Nella fornitura

- 1 Comando aria
- 2 Impugnatura
- 3 Flessibile aspirazione
- 4 Collegamento flessibile
- 5 Interruttore on/off
- 6 Impugnatura
- 7 Pulsante di apertura del collettore della polvere
- 8 Tasto del sistema avvolgicavo
- 9 Controllo potenza di aspirazione
- 10 Blocco della griglia di ventilazione (filtro di uscita)
- 11 Fermo di posizionamento
- 12 Contenitore della polvere
- 13 Piastra di base del collettore della polvere

- 14 Testina di collegamento flessibile vuoto
- 15 Selettore tappeti/pavimenti duri
- 16 Bocchetta per pavimenti (con gancio (senza fig.))
- 17 Tubo di aspirazione telescopico
- 18 Spazzola per parquet
- 19 Ugello per fessure e spazzola combinato

### Messa in funzione

- Inserire l'estremità di collegamento del tubo di aspirazione nella manichetta di collegamento del dispositivo. Serrare il collettore di raccordo in senso antiorario.
- Per rilasciare il tubo nuovamente, ruotare il collettore di raccordo in senso orario.
- Eventualmente infilare il tubo di aspirazione nell'impugnatura.
- Montare la bocchetta pavimenti o un altro accessorio. Per staccare gli attacchi ugello dal tubo di aspirazione, staccarli girandoli leggermente.

### Attacchi ugello

#### Ugello pavimento (16)

L'ugello per pavimenti presenta rotelle per facile movimento.

È possibile pulire superfici lisce e tappeti con l'ugello pavimento.

- Regolare le spazzole verso l'esterno o l'interno con la leva (15).

L'utilizzo migliore dell'apparecchio dipende dalla struttura della moquette. Si raccomanda quanto segue:



- Utilizzare senza spazzole:  
Per moquette a pelo lungo



- Utilizzo con spazzole:  
Per pavimenti lisci e tappeti a pelo fitto

#### Spazzola per parquet (18)

Per la pulizia delicata di pavimenti resistenti e delicati come parquet, laminato, piastrelle, ecc.

#### Ugello per fessure, ugello spazzola (19)

##### **i** NOTA: Pieghevole per "2 in ugello da 1"

Utilizzandola nella sua forma chiusa, questa bocchetta può essere impiegata come bocchetta per giunti. Nel caso in cui si desideri invece utilizzare la bocchetta a spazzola, è necessario tirare la spazzola nella direzione indicata dalla freccia, finché essa non si innesti meccanicamente in posizione.

- **Ugello per fessure:**  
Per rimuovere sporczia da angoli, giunti e aree ristrette.
- **Ugello spazzola:**  
Per rimuovere gentilmente sporczia da fessure in tappezzeria e materassi. Adatto anche per la rimozione di polvere da superfici sensibili come mobili oppure tende.

#### Tubo di aspirazione telescopico (17)

La lunghezza del tubo di aspirazione telescopica può essere regolata:

1. Svitare il meccanismo di blocco facendo scorrere e tenendo premuto il tasto in direzione del simbolo della freccia.
2. Estrarre un tubo dall'altro alla lunghezza desiderata.
3. Rilasciare il tasto per bloccare la connessione.

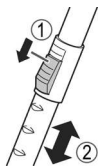

#### Cavo della corrente

Tirare il cavo della corrente dal vano cavo. Il vano cavi si trova sul retro dell'apparecchio nella parte inferiore.

##### **⚠** ATTENZIONE:

- Si raccomanda di estrarre il cavo soltanto fino al contrassegno in colore giallo.

##### **⚠** ATTENZIONE:

- Non tirare mai, in nessun caso, il cavo sino al contrassegno rosso, in quanto il dispositivo avvolgicavo potrebbe danneggiarsi.

##### **i** NOTA:

Se la tacca rossa è visibile, tirare nuovamente il cavo fino alla tacca gialla servendosi del tasto avvolgicavo.

#### Connessione elettrica

- Prima di collegare la spina alla presa a parete, controllare se la tensione elettrica è corretta. Far riferimento alle informazioni sulla targhetta del modello del dispositivo.
- Collegare il dispositivo solo ad una presa a parete.

#### Utilizzo dell'apparecchio

1. Inserire la spina in una presa con contatto di terra regolarmente installata.
2. Accendere l'apparecchio con l'interruttore accendere / spegnere, tenendo il tasto premuto all'ingiù.
3. A seconda del pavimento regolare il tasto "Moquette / Pavimenti duri".
4. Regolare la potenza di aspirazione con il comando potenza aspirazione.
5. Utilizzare quindi l'apparecchio operando in modo da usare una velocità sempre costante. Non è necessario esercitare pressione sull'apparecchio.

##### **i** NOTA:

Prestare attenzione al raggio d'azione consentito, il quale dipende dalla lunghezza del cavo!

#### Grata di ventilazione

Aprire la grata di aerazione sull'impugnatura del flessibile per la regolazione dell'aria o per staccare pezzi che aderiscono alla bocchetta.

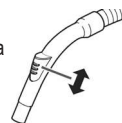

#### Spegnere e avvolgere il cavo

1. Spegnere l'aspirapolvere premendo l'interruttore accendere / spegnere ed estrarre la spina dalla presa.
2. Tenere la spina in mano.
3. Premere il tasto relativo al dispositivo avvolgicavo e accompagnare il cavo con la mano. Si consiglia di tenere il cavo, in modo da impedire movimenti violenti e disordinati del medesimo.

#### Manutenzione

##### Svuotamento del collettore della polvere

Svuotare il collettore quando il livello della polvere aspirata raggiunge il segno MAX

1. Staccare la spina dalla presa di corrente.
2. Staccare il tubo dalla bocchetta di collegamento.

3. Premere il pulsante (7) per aprire il collettore della polvere. Rimuovere il collettore.
4. Svotare il collettore della polvere in una pattumiera. Per fare ciò, tirare il fermo sul collettore della polvere per aprire la piastra di base.
5. Quindi richiudere la piastra di base.
6. Fissare il collettore della polvere all'apparecchio. Posizionarlo sul fondo dell'apparecchio e poi fissarlo tramite il gancio nella parte superiore.
7. Verificare la corretta posizione del collettore della polvere sollevando brevemente l'apparecchio dalla maniglia.

### Filtri

L'apparecchio dispone di 4 filtri. Il comune sistema a sacchetto è stato sostituito da un collettore della polvere trasparente. La superiore velocità di flusso del collettore consente di separare dall'aria aspirata sia lo sporco pesante che le particelle più piccole.

Non è quindi necessario acquistare sacchetti. I filtri devono essere puliti periodicamente.

### Cartuccia filtro



#### ATTENZIONE:

- Non lavare mai il filtro in lavatrice.
- Non usare un asciugacapelli per asciugarlo.
- Usare l'apparecchio solo dopo la corretta installazione dei filtri.

Procedere come segue per rimuovere, pulire e reinstallare il filtro:

1. Svotare il collettore della polvere come illustrato in precedenza.
2. Rimuovere il coperchio del collettore della polvere. Ruotare la cartuccia in senso antiorario verso .

#### NOTA:

I simboli "" e "" sono stampati sul lato destro del contenitore per la polvere.

3. Rimuovere il filtro antipolvere fine. Rimuovere l'inserto di schiuma espansa dal filtro antipolvere fine.
4. Rimuovere il filtro grossolano sporco dal collettore della polvere. Per fare questo, raggiungere le rientranze del filtro e rimuoverlo tirandolo verso l'alto.
5. Usare una spazzola per pulire i filtri. In caso di sporco pesante pulirli sotto l'acqua corrente.
6. Far asciugare completamente i filtri all'aria prima di rimontarli!

7. Pulire il collettore della polvere con un panno umido e poi asciugarlo.

#### NOTA:

Se l'umidità entra nella guarnizione in gomma della piastra di base, rimuovere con cautela la guarnizione e pulirla così come anche la piastra di base. Sostituire la guarnizione.

8. Riposizionare il filtro sporco grossolano nel collettore. Assicurarsi che le guide siano situate nelle aperture.

#### NOTA:

Le rientranze sono realizzate in modo tale che le guide si inseriscono in una sola posizione. In questo modo si evita un montaggio errato.

9. Inserire l'inserto in schiuma espansa nel filtro antipolvere fine. Il lato liscio deve essere visibile. Posizionare il filtro antipolvere fine sul filtro sporco grossolano.
10. Riposizionare il coperchio sul collettore della polvere. Le guide devono entrare nelle aperture. Premere il coperchio delicatamente e ruotarlo in senso orario fino a quando con scatta in posizione.

#### NOTA:

Le rientranze sono realizzate in modo tale che le guide si inseriscono in una sola posizione. In questo modo si evita un montaggio errato.

Controllare il corretto posizionamento del coperchio. Il lato schiacciato dell'impugnatura deve entrare nel connettore del tubo.

11. Inserire il collettore della polvere nell'apparecchio.

### Filtro di scarico

L'apparecchio dispone inoltre di un filtro di scarico. Esso è situato sul retro dell'unità accanto al sistema d'assistenza per la manovra.

1. Spingere verso il basso la leva (10) e rimuovere la griglia di ventilazione.
2. Rimuovere la cartuccia filtro e pulirla. Si può spazzolare il filtro.
3. Inserire nuovamente il filtro. Gli occhi guida devono essere rivolti verso l'alto.
4. Reinserire la griglia di ventilazione sull'apparecchio. Osserva le alette guida. La griglia di ventilazione deve ingranare udibilmente.

## Pulizia

### AVVISO:

- Estrarre la spina dalla presa di corrente prima di pulire o fare la manutenzione dell'apparecchio.

## **AVVISO:**

- In nessun caso immergere l'apparecchio in acqua per la pulizia. Ne potrebbe conseguire un corto circuito o incendio.

## **ATTENZIONE:**

- Non usare pagliette o altri oggetti abrasivi.
- Per la pulizia non usare detersivi forti o abrasivi.

Pulire l'esterno con una pezza morbida e asciutta senza l'aggiunta d'alcuna sostanza.

## **Conservazione**

- Lasciate raffreddare completamente l'apparecchio.
- Riavvolgere completamente il cavo.
- Appendere il gancio che si trova sulla spazzola per pavimenti nel dispositivo di stazionamento nella parte posteriore dell'apparecchio.

## **Ricerca dei guasti**

Problema	Possibile causa	Rimedio
L'apparecchio è senza funzione.	L'apparecchio non è collegato alla corrente.	Esaminare il collegamento rete.
		Esaminare la posizione dell'interruttore.
Potenza di aspirazione debole.	Potenza di aspirazione troppo bassa.	Controllare la posizione del comando.
	Il collettore della polvere è pieno.	Svuotare il collettore della polvere.
	I filtri sono sporchi.	Pulire i filtri come descritto in "Manutenzione".
		 <b>ATTENZIONE:</b> Riutilizzare il dispositivo solo una volta puliti i filtri!
Nel flessibile o nell'ugello si trova un oggetto.	Controllare gli accessori in caso di otturazioni dovute ad oggetti.	

ITALIANO

## **Dati tecnici**

Modello:.....PC-BS 3110  
Alimentazione rete:.....220–240 V~, 50/60 Hz  
Consumo di energia:.....700 W  
Classe di protezione:.....II  
Peso netto:.....ca. 4,1 kg

Si riserva il diritto di apportare modifiche tecniche e di design nel corso dello sviluppo del prodotto.

Questo apparecchio è stato testato secondo tutte le direttive CE in vigore e costruito secondo le ultime norme di sicurezza.

## **Smaltimento**

### **Significato del simbolo "Eliminazione"**



Salvaguardare l'ambiente, gli elettrodomestici non vanno eliminati come rifiuti domestici.

Per l'eliminazione degli elettrodomestici, fare uso dei posti di raccolta previsti per questo tipo e porre quegli elettrodomestici che non sono più in uso.

Si contribuisce così ad evitare un effetto potenziale sull'ambiente e sulla salute, dovuto magari ad una eliminazione sbagliata.

Questo significa un contributo personale alla riutilizzazione, al riciclaggio e altre forme di utilizzazione di elettrodomestici ed apparecchi elettronici usati.

Si possono trovare le corrispondenti informazioni sugli appositi luoghi di raccolta, nelle amministrazioni dei comuni. Il vostro rivenditore e partner contrattuale è anche obbligato a riprendere gratuitamente il vecchio apparecchio.

## Instruction Manual

Thank you for choosing our product. We hope you will enjoy using the appliance.

### Symbols in this Instruction Manual

Important information for your safety is specially marked. It is essential to comply with these instructions in order to avoid accidents and prevent damage to the appliance:

#### **WARNING:**

This warns you of dangers to your health and indicates possible injury risks.

#### **CAUTION:**

This refers to possible hazards to the appliance or other objects.

#### **NOTE:**

This highlights tips and information.

## Content

Overview of the Components .....	3
General Notes .....	31
Special Safety Precautions for this Appliance .....	31
Unpacking the Appliance .....	32
Overview of the Components / Scope of Delivery .....	32
Start-up .....	32
Using the Appliance .....	33
Maintenance .....	33
Cleaning .....	34
Storage .....	34
Troubleshooting .....	35
Technical Data .....	35
Disposal .....	35

## General Notes

Read the operating instructions carefully before putting the appliance into operation and keep the instructions including the warranty, the receipt and, if possible, the box with the internal packing. If you pass the appliance on to a third party, always include all the relevant documents.

- The appliance is designed exclusively for private use and for the envisaged purpose. This appliance is not fit for commercial use.
- Do not use it outdoors. Keep it away from sources of heat, direct sunlight, humidity (never dip it into any liquid) and sharp edges. Do not use the appliance with wet hands. If the appliance is humid or wet, unplug it immediately.
- Always switch off the appliance and pull the mains plug out of the socket (pull the mains plug, not the cable) when you are not using the appliance, attaching accessories, for cleaning or in the event of a fault.
- Do **not** operate the appliance without supervision. If you leave the room you should always turn the appliance off. Remove the plug from the socket.
- The appliance and the mains lead have to be checked regularly for signs of damage. If damage is found the appliance must not be used.
- Use only original spare parts.
- In order to ensure your children's safety, please keep all packaging (plastic bags, boxes, polystyrene etc.) out of their reach.

#### **WARNING:**

Do not allow small children to play with the plastic foil.  
**There is a danger of suffocation!**

## Special Safety Precautions for this Appliance

- Do not repair the appliance by yourself. Always contact an authorized technician. If the supply cord is damaged, it must be replaced by the manufacturer, its service agent or similarly qualified persons in order to avoid a hazard.
- This appliance can be used by children aged from 8 years and above and persons with reduced physical, sensory or mental capabilities or lack of experience and knowledge if they have been given supervision or instruction concerning use of the appliance in a safe way and understand the hazards involved.

- Children shall not play with the appliance.
- Cleaning and user maintenance shall not be made by children without supervision.
- Do not suck up liquids!
- Do not suck up hot ashes or pointed or sharp objects!
- Do not use the appliance in damp rooms!
- Never use without the filter. Check that the filter is inserted correctly!
- Keep hair, clothing and body parts away from the vacuum nozzle during use!
- Keep the vacuum cleaner away from sources of heat like radiators, ovens, etc.!

### Unpacking the Appliance

1. Remove the appliance from its packaging.
2. Remove both protection parts from the bottom of the appliance.
3. Check the delivery scope for completeness.
4. Check the appliance for any transport damage, in order to prevent hazards.

#### **i** NOTE:

In case of any transport damage, contact your dealer immediately. Do not use a damaged appliance!

### Overview of the Components / Scope of Delivery

- 1 Air slide
- 2 Handle
- 3 Suction hose
- 4 Hose connection
- 5 On/off switch
- 6 Carrying handle
- 7 Dust collector release button
- 8 Cable-winding button
- 9 Suction power control
- 10 Ventilation grill lock (outlet filter)
- 11 Positioning aid
- 12 Dust container
- 13 Dust collector base plate
- 14 Connection head of the vacuum hose
- 15 Carpet/hard floor selector
- 16 Floor nozzle (with hook (not shown))
- 17 Telescopic suction tube

- 18 Parquet brush
- 19 Combined crevice and brush nozzle

### Start-up

- Insert the connection head of the suction hose into the hose connection of the appliance. Tighten the connection header anticlockwise.
- To release the hose again, turn the connecting header clockwise.
- Insert the vacuum tube into the handle if required.
- Then assemble the floor nozzle and / or the accessories. To detach the nozzle attachments from the suction pipe, pull them off by turning them slightly.

### Nozzle Attachments

#### Floor Nozzle (16)

The floor nozzle features castors for easier movement. You can clean smooth surfaces and carpets with the floor nozzle.

- Adjust the brushes outwards or inwards using the lever (15).

Best use of the appliance depends on the texture of the floor covering. We recommend the following use:



- Use without brushes:  
For vacuuming floor coverings with a deep pile





- Use with brushes:  
For vacuuming smooth floors and carpets with a shallow pile

#### Parquet Brush (18)

For gentle cleaning of sensitive hard floors like parquet, laminate, tiles, etc.

#### Crevice and Brush Nozzle (19)

##### **i NOTE: Folding "2 in 1" nozzle**

When this is folded together it can be used as a groove nozzle. If you would like to use the brush nozzle, pull the brush section in the direction of the arrow until it locks in place.

- **Crevice nozzle:**  
For vacuuming dirt from corners, joints and small gaps.
- **Brush nozzle:**  
For removing dirt gently from slits in upholstery and mattresses. Also suitable for removing dust from sensitive surfaces such as furniture or curtains.

#### **Telescopic Suction Pipe (17)**

The length of the telescopic suction pipe can be adjusted individually:

1. Loosen the locking mechanism by sliding and holding the button in the direction of the arrow marking.
2. Extract one tube from the other to the desired length.
3. Release the button in order to lock the connection.

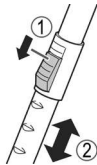

#### **Mains Cable**

Pull the mains cable from the cable compartment. The cable compartment is located at the back of the appliance below.

##### **⚠ CAUTION:**

- Pull out the cable up to the maximum length indicated with the yellow mark.
- Never pull the cable out up to the red mark as the cable winding can be damaged.

##### **i NOTE:**

If the red mark is visible, pull in the cable with the help of the cable winding button back to the yellow mark.

#### **Electrical Connection**

- Before connecting the plug to the wall socket, check whether the mains voltage is correct. Refer to the information on the rating plate of the appliance.
- Connect the appliance to a certified wall socket only.

## **Using the Appliance**

1. Insert the mains plug into a correctly installed power socket.
2. Turn the appliance on by the on/off switch by pressing down the button.
3. Set the "carpet/hard floor" switch, depending on the floor covering.
4. Adjust the suction power with the suction power control.
5. Vacuum at a steady speed. There is no need to exert pressure.

##### **i NOTE:**

Pay attention to the range that can be covered with the cable length!

#### **Air Slide**

Open the air slide on the hose handle in order to regulate the airflow or to clear any particles sticking to the nozzle.

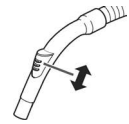

#### **Switching Off and Winding Up the Mains Cable**

1. Turn the vacuum cleaner off by the on/off switch and remove the plug from the socket.
2. Keep the plug in your hand.
3. Press the cable winding button and guide the cable. Hold the cable to avoid wrapping.

## **Maintenance**

#### **Emptying the Dust Collector**

Empty the dust collector once the collected dirt reaches the MAX marking.

1. Disconnect the mains plug from the wall socket.
2. Disconnect the hose from the hose connection.
3. Press the button (7) to release the dust collector. Remove the dust collector.
4. Empty the dust collector over a dustbin. To do this, pull the latch on the dust collector to open the base plate.
5. Then close the base plate again.
6. Attach the dust collector to the appliance. First position it at the bottom of the appliance and then secure it with the hook on top.
7. Check that the position of the dust collector is secure by briefly lifting the appliance at its carrying handle.

#### **Filters**

Your appliance features 4 filters. The common dust bag system has been replaced by a transparent dust collector. The higher flow speed of the collector allows for heavy dirt and smallest floating particles to be separated from the "sucked-in air".

It is thus not necessary to buy dust bags. The filters must be cleaned regularly.

### Filter Insert



#### CAUTION:

- Never wash the filter in the washing machine.
- Do not use a hairdryer for drying.
- Only use the appliance after the filters have been installed correctly.

Proceed as follows to remove, clean and reinstall the filter insert:

1. Empty the dust collector as described previously.
2. Remove the dust collector lid. Turn it anticlockwise in the direction of .

#### NOTE:

The markings "" and "" are imprinted on the right side of the dust container.

3. Remove the fine dust filter. Remove the foam insert from the fine dust filter.
4. Remove the coarse dirt filter from the dust collector. To do this, reach into the recesses of the filter and remove it by pulling it upwards.
5. Use a brush to clean the filters. In case of heavy staining, clean the filters under running water.
6. Let the filters air-dry completely before refitting them!
7. Wipe the dust collector with a damp cloth and then wipe it dry.

#### NOTE:

If moisture gets into the rubber seal of the base plate, carefully remove the seal and dry it as well as the base plate. Replace the seal.

8. Put the coarse dirt filter back into the collector. Make sure that the guides are seated in the openings.

#### NOTE:

The recesses are made in such a way that the guides fit in one position only. This prevents incorrect assembly.

9. Insert the foam insert into the fine dust filter. The smooth side must be visible.  
Place the fine dust filter onto the coarse dirt filter.
10. Put the lid back on the dust collector. The guides must fit into the openings. Press it gently and turn it clockwise until it clicks into position.

#### NOTE:

The recesses are made in such a way that the guides fit in one position only. This prevents incorrect assembly.

- Check the correct fit of the cover. The flattened side of the handle must fit over the hose connector.
11. Fit the dust collector in the appliance.

### Outlet Filter

The appliance is also equipped with an outlet filter. It is located on the back of the unit next to the parking aid.

1. Push down the lever (10) and remove the ventilation grille.
2. Remove the filter insert and clean it. You can brush out the filter.
3. Reinsert the filter. The guide eyes have to point upwards.
4. Put the ventilation grille back on the appliance. Observe the guide lugs. The ventilation grid must engage audibly.

## Cleaning

### WARNING:

- Pull the mains plug out of the socket before cleaning or maintaining the appliance.
- Under no circumstances should you immerse the appliance in water for cleaning purposes. Otherwise this might result in an electric shock or fire.

#### CAUTION:

- Do not use a wire brush or any abrasive items.
- Do not use any acidic or abrasive detergents.

Clean the housing with a soft, dry cloth without additives.

### Storage

- Let the appliance cool down completely.
- Wind the cable completely.
- Please insert the hook of the floor nozzle into the parking assistant on the rear of the appliance.

## Troubleshooting

Problem	Possible Cause	Remedy
The appliance does not work.	The appliance is not connected to mains power.	Check the connection to the mains.
		Check the position of the switch.
Weak suction power.	The suction power is set too low.	Check the position of the control.
	The dust collector is full.	Empty the dust collector.
Weak suction power.	The filters are dirty.	Clean the filters as described under "Maintenance".
		 <b>CAUTION:</b> Restart operation only with dry filters.
	There is a foreign body in the suction tube or the nozzle.	Check the accessories for foreign bodies.

### Technical Data

Model:.....PC-BS 3110  
 Power supply:.....220–240 V~, 50/60 Hz  
 Power consumption:.....700 W  
 Protection class:.....II  
 Net weight:.....approx. 4.1 kg

The right to make technical and design modifications in the course of continuous product development remains reserved.

This appliance has been tested according to all applicable, current CE directives and built according to the latest safety regulations.

### Disposal

#### Meaning of the "Dustbin" Symbol



Protect our environment: do not dispose of electrical equipment in the domestic waste.

Please return any electrical equipment that you will no longer use to the collection points provided for their disposal.

This helps avoid the potential effects of incorrect disposal on the environment and human health.

This will contribute to the recycling and other forms of re-utilisation of electrical and electronic equipment.

Information concerning where the equipment can be disposed of can be obtained from your local authority. Your dealer and contractual partner is also obliged to take back the old appliance free of charge.

## Instrukcja obsługi

Dziękujemy za wybór naszego produktu. Mamy nadzieję, że korzystanie z urządzenia sprawi państwu radość.

### Symbole użyte w tej instrukcji obsługi

Ważne informacje dotyczące bezpieczeństwa użytkownika są specjalnie wyróżnione. Koniecznie stosuj się do tych wskazówek, aby uniknąć wypadków i uszkodzenia urządzenia:

#### OSTRZEŻENIE:

Ostrzega przed zagrożeniami dla zdrowia i wskazuje na potencjalne ryzyka obrażeń.

#### UWAGA:

Wskazuje na potencjalne zagrożenia dla urządzenia lub innych przedmiotów.

#### WSKAZÓWKA:

Wyróżnia porady i informacje ważne dla użytkownika.

## Spis treści

Przegląd elementów obsługi.....	3
Ogólne uwagi .....	36
Specjalne wskazówki bezpieczeństwa dla urządzenia .....	36
Rozpakowanie urządzenia .....	37
Przegląd elementów obsługi / Zakres dostawy .....	37
Uruchomienie .....	37
Używanie urządzenia.....	38
Konserwacja.....	39
Czyszczenie .....	40
Przechowywanie .....	40
Eliminowanie usterek i zakłóceń.....	40
Dane techniczne .....	40
Warunki gwarancji.....	40
Usuwanie .....	41

## Ogólne uwagi

Przed uruchomieniem urządzenia proszę bardzo dokładnie przeczytać instrukcję obsługi. Proszę zachować ją wraz z kartą gwarancyjną, paragonem i w miarę możliwości również kartonem z opakowaniem wewnętrznym. Jeżeli przekazujesz urządzenie osobom trzecim, dołącz zawsze wszystkie istotne dokumenty.

- Proszę wykorzystywać urządzenie jedynie dla prywatnego celu, jaki został przewidziany dla urządzenia. Urządzenie to nie zostało przewidziane do użytku w ramach działalności gospodarczej.
- Proszę nie korzystać z urządzenia na zewnątrz. Proszę trzymać urządzenie z daleka od ciepła, bezpośredniego promieniowania słonecznego, wilgoci (w żadnym wypadku nie zanurzać w substancjach płynnych) oraz ostrych krawędzi. Proszę nie obsługiwać urządzenia wilgotnymi dłońmi. Jeżeli urządzenie jest wilgotne lub mokre, proszę natychmiast wyciągnąć wtyczkę.
- Jeżeli nie korzystacie państwo z urządzenia, jeżeli chcecie Państwo zamontować jakieś akcesoria, w celu wyczyszczenia lub w przypadku jakichkolwiek zakłóceń, proszę zawsze wyłączyć urządzenie i wyciąć wtyczkę z gniazdka (należy ciągnąć za wtyczkę, nie za przewód).
- Pracującego urządzenia **nie** należy pozostawiać bez nadzoru. Przed opuszczeniem pomieszczenia urządzenie należy zawsze wyłączać i wyciągać wtyczkę sieciową z gniazda.
- Należy regularnie sprawdzać, czy urządzenie i kabel sieciowy nie są uszkodzone. W razie uszkodzenia należy przestać korzystać z urządzenia.
- Proszę stosować tylko oryginalne akcesoria.
- Dla bezpieczeństwa dzieci proszę nie zostawiać swobodnie dostępnych części opakowania (torby plastikowe, kartony, styropian itp.).

#### OSTRZEŻENIE:

Nie pozwalaj dzieciom bawić się folią. **Niebezpieczeństwo uduszenia!**

## Specjalne wskazówki bezpieczeństwa dla urządzenia

- Nie naprawiać urządzenia samodzielnie. Skontaktować się z pracownikiem autoryzowanego serwisu. Jeśli przewód zasilania jest uszkodzony, należy go wymienić u producenta, przedstawiciela serwisu lub podobnie wykwalifikowanej osoby, aby uniknąć zagrożenia.
- Urządzenie to może być używane przez dzieci w wieku lat 8 lub starsze, osoby z obniżoną sprawnością fizyczną, zmysłową lub

umysłową, osoby z brakiem doświadczenia i wiedzy, jeśli są one nadzorowane lub gdy je poinstruowano jak korzystać z tego urządzenia w bezpieczny sposób, i gdy zdają sobie sprawę z istniejących niebezpieczeństw.

- Dzieciom nie wolno bawić się urządzeniem.
- Czyszczenie i konserwacja nie powinny być wykonywane przez dzieci bez nadzoru.
- Proszę nie wciągać odkurzaczem cieczy lub wilgoci!
- Proszę nie wciągać odkurzaczem gorącego popiołu, przedmiotów ostrych i ostro zakończonych!
- Nie używaj urządzenia w pomieszczeniach wilgotnych!
- Proszę nigdy nie odkurzać bez filtra. Po włożeniu filtra proszę sprawdzić, czy został założony prawidłowo!
- Podczas pracy odkurzacza proszę trzymać włosy, ubranie i części ciała z daleka od końcówki!
- Proszę trzymać odkurzacz z daleka od źródeł ciepła takich jak promienniki, piece itd.!

### Rozpakowanie urządzenia

1. Wyjąć urządzenie z opakowania.
2. Zdejmij dwie części osłony od dołu urządzenia.
3. Sprawdź kompletność zakupionego zestawu.
4. Sprawdź urządzenie, czy nie ma usterek powstałych podczas transportu, aby uniknąć zagrożeń.

#### **i** WSKAZÓWKA:

W przypadku zauważonej usterki należy natychmiast skontaktować się z miejscowym dystrybutorem lub sprzedawcą. Nie użytkować uszkodzonego urządzenia!

### Przegląd elementów obsługi/ Zakres dostawy

- 1 Zasuwa powietrzna
- 2 Uchwyt
- 3 Wąż ssania
- 4 Połączenie przewodu
- 5 Włącznik/wyłącznik
- 6 Uchwyt do przenoszenia
- 7 Przycisk zwalniania pojemnika na pył
- 8 Przycisk zwijania kabla

- 9 Regulacja mocy ssania
- 10 Blokada kratki wentylacyjnej (filtr wylotowy)
- 11 Wspornik na szczotkę
- 12 Pojemnik na brud
- 13 Płyta podstawy pojemnika na pył
- 14 Głowica łączeniowa w przewodzie próżniowym
- 15 Przełącznik funkcji czyszczenia dywanów / podłóg twardych
- 16 Dysza do podłóg (z haczykiem (bez rys.))
- 17 Teleskopowa rura ssąca
- 18 Szczotka do parkietu
- 19 Ssawka szczelinowa połączona ze szczotką

### Uruchomienie

- Włożyć głowicę łączącą węża ssącego do gniazda połączeniowego na wąż ssący w urządzeniu. Przykręcić element łączący w kierunku przeciwnym do ruchu wskazówek zegara.
- Aby ponownie odłączyć wąż, przekręcić element łączący w kierunku zgodnym z ruchem wskazówek zegara.
- Proszę wsunąć rurę zasysającą w uchwyt.

- Proszę zamontować dyszę do podłogi ewent. akcesoria. Aby zdjąć końcówki dyszy z rury ssącej, należy wyjąć je i jednocześnie delikatnie obracać.

### Nasadka z dyszą

#### Dysza do podłóg (16)

Ssawka podłogowa zawiera kółka ułatwiające przesuwanie. Za pomocą dyszy do podłóg można czyścić gładkie powierzchnie oraz dywany.

- Wyregulować szczotki na zewnątrz lub do wewnątrz za pomocą dźwigni (15).

Najlepsze wyniki użytkowania zależne są struktury wykładziny podłogowej. Zalecamy następujące użytkowanie:

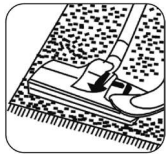

- Użycie bez szczotek: Celem odkurzania wykładzin z gęstym włosiem



- Użycie ze szczotkami: Celem odkurzania gładkich podłóg i wykładzin z krótkim włosiem

#### Szczotka do parkietu (18)

Do łagodnego czyszczenia delikatnych podłóg twardych, takich jak parkiet, podłoga laminowana, z płytek ceramicznych itp.

#### Ssawka szczelinowa, ssawka ze szczotką (19)

### **i** WSKAZÓWKA: Składana ssawka „2 w 1”

Złożona nadaje się do stosowania jako dysza do fug. Jeżeli chcą Państwo użyć dyszy szczotkowej, proszę pociągnąć za szczotkę w kierunku wskazywanym przez strzałkę, aż mechanicznego zazębienia się elementu.

- **Ssawka szczelinowa:** Służy do odkurzania narożników, szczelin i wąskich miejsc.
- **Ssawka ze szczotką:** Służy do delikatnego odkurzania wgłębień w tapicerce i materacach. Nadaje się także do odkurzania delikatnych powierzchni, takich jak meble lub zasłony.

### Teleskopowa rura ssąca (17)

Długość teleskopowej rury ssącej można dostosowywać:

1. Zwolnij mechanizm blokujący, przesuając i przytrzymując przycisk zgodnie ze strzałką.
2. Wysuń jedną rurę z drugiej do momentu uzyskania żądanej długości.
3. Zwolnij przycisk w celu zablokowania połączenia.

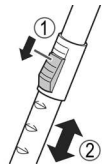

### Kabel zasilający

Kabel zasilający należy wyciągnąć ze schowka na kabel. Komora na kabel zasilający znajduje się w tylnej, dolnej części urządzenia.

### **△** UWAGA:

- Kabel sieciowy można wyciągać maksymalnie do żółtego znacznika.
- W żadnym wypadku proszę nie wyciągać kabla do czerwonego znacznika, gdyż można w ten sposób uszkodzić funkcję zwijania kabla. Tego typu uszkodzenia nie są objęte gwarancją.

### **i** WSKAZÓWKA:

Jeżeli widoczna jest czerwona kreska, dociągnij kabel do żółtej kreski przy użyciu przycisku zwijania.

### Połączenie elektryczne

- Przed podłączeniem wtyczki do gniazda elektrycznego należy sprawdzić, czy napięcie sieciowe jest właściwe. Odpowiednie informacje można znaleźć na płycie znamionowej urządzenia.
- Urządzenie należy podłączać wyłącznie do gniazda elektrycznego z certyfikatem.

### Używanie urządzenia

1. Proszę włożyć wtyczkę do przepisowo zainstalowanego gniazdka z uziemieniem.
2. Proszę włączyć urządzenie włącznikiem / wyłącznikiem, wciskając przycisk do dołu.
3. W zależności od rodzaju wykładziny podłogowej użyj jednej z pozycji przełącznika „Dywany / twarde nawierzchnie”.
4. Wyregulować moc ssania za pomocą odpowiedniego regulatora mocy ssania.
5. Teraz można rozpocząć odkurzanie w równomiernym tempie. Nie ma konieczności dociskania końcówek do odkurzonej powierzchni.

### **i** WSKAZÓWKA:

Proszę pamiętać, że zasięg odkurzacza ograniczony jest długością kabla!

## Zasuwa powietrzna

W celu regulacji przepływu powietrza lub odłączenia elementów przylegających do dyszy proszę otworzyć zasuwę powietrzną.

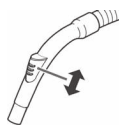

## Wyłączanie i zwijanie kabla zasilającego

1. Wyłącz odkurzacz podłogowy przy użyciu wyłącznika głównego i wyciągnij wtyczkę z gniazda sieciowego.
2. Trzymaj wtyczkę w ręce.
3. Proszę wcisnąć przycisk zwijania kabla i wprowadzać przewód do odkurzacza. Proszę mocno trzymać przewód, żeby zapobiec jego niekontrolowanym ruchom.

## Konserwacja

### Opróżnianie pojemnika na pył

Opróżnić pojemnik na pył, gdy zebrany brud sięga znaku MAX.

1. Odłączyć wtyczkę przewodu zasilania z gniazda sieciowego.
2. Odłączyć wąż z gniazda na wąż.
3. Nacisnąć przycisk (7) w celu zwolnienia pojemnika na pył. Opróżnić pojemnik na pył.
4. Opróżnić pojemnik z nagromadzonego pyłu nad koszem na śmieci. W tym celu pociągnąć zatrzask na zbiorniku na kurz, aby otworzyć płytę podstawy.
5. Następnie ponownie zamknąć płytę podstawy.
6. Pojemnik na pył zamontować do urządzenia. Najpierw ustawić go w dolnej części urządzenia, a następnie unieruchomić go za pomocą haka na górze.
7. Sprawdzić, czy położenie urządzenia na pył jest nie-ruchome przez uniesienie urządzenia, chwytając za rączkę do przenoszenia.

### Filtr

Urządzenie zawiera 4 filtry. Powszechnie stosowany układ torby na pył został zastąpiony przezroczystym pojemnikiem na pył. Im większa prędkość przepływu powietrza przez odkurzacz pozwala na usuwanie silnych zabrudzeń i oddzielenie najmniejszych przepływających z powietrzem cząstek od „zassanego powietrza”.

Zatem nie ma potrzeby zakupu worków na pył. Filtry muszą być okresowo czyszczone.

### Wkład filtrujący



#### **UWAGA:**

- Nigdy nie prac filtra w palce automatycznej.
- Do suszenia nie używać suszarki do włosów.
- Urządzenie użytkować tylko po prawidłowym zamontowaniu wszystkich filtrów.

Aby wyjąć, oczyścić i ponownie zamontować wkład filtra, należy postępować zgodnie z poniższymi wskazówkami:

1. Opróżnić pojemnik z nagromadzonego pyłu zgodnie z opisem przedstawionym wcześniej.
2. Zdjąć pokrywę pojemnika na pył. Obrócić go w kierunku przeciwnym do ruchu wskazówek zegara – ku symbolowi .

#### **WSKAZÓWKA:**

Oznaczenia „” i „” są wytłoczone po prawej stronie pojemnika na kurz.

3. Wyjąć filtr pyłkowy. Wyjąć wkład piankowy z filtra pyłkowego.
4. Wymontować filtr grubych zanieczyszczeń ze zbiornika na kurz. W tym celu sięgnij do zagłębień filtra i wyjmij go pociągając do góry.
5. Szczotką oczyścić filtry. W przypadku silnego zabrudzenia umyć filtry pod bieżącą wodą.
6. Przed ponownym montażem pozwól filtrom na całkowicie wyschnięcie na wolnym powietrzu!
7. Pojemnik na pył wytrzeć za pomocą wilgotnej ściereczki, a następnie wytrzeć go do sucha.

#### **WSKAZÓWKA:**

Jeśli wilgoć dostanie się do gumowej uszczelki w podstawie, ostrożnie wymontować uszczelkę i osuszyć ją oraz płytę podstawy. Wymienić uszczelkę.

8. Umieścić filtr grubych zanieczyszczeń w zbiorniku. Upewnić się, że prowadnice są osadzone w otworach.

#### **WSKAZÓWKA:**

Zagłębienia są wykonywane tak, by prowadnice pasowały tylko w jednej pozycji. To zapobiega niepoprawnemu montażowi.

9. Włożyć wkład piankowy do filtra pyłkowego. Widoczna powinna być gładka strona. Umieścić filtr pyłkowy na filtrze grubszych zanieczyszczeń.
10. Założyć pokrywę na zbiornik na kurz. Prowadnice muszą pasować do otworów. Delikatnie nacisnąć i przekręcić w kierunku zgodnym z ruchem wskazówek zegara, aż się zatrzasknie.

#### **WSKAZÓWKA:**

Zagłębienia są wykonywane tak, by prowadnice pasowały tylko w jednej pozycji. To zapobiega niepoprawnemu montażowi.

- Sprawdzić, czy pokrywa dobrze przylega. Spłaszczona strona uchwytu musi najść na złącza węża.
11. Pojemnik na pył zamontować do urządzenia.

### Filtr wylotowy

Dodatkowo urządzenie wyposażone jest w filtr wylotowy. Jest umieszczone z tyłu urządzenia, obok wspomaganie parkowania.

1. Nacisnąć dźwignię (10) i wyjąć kratkę wentylacyjną.
2. Wyjąć wkład filtrujący i oczyścić go. Można oczyścić filtr pędzelkiem.

3. Ponownie włożyć filtr. Oczka przewodnicy mają być zwrócone do góry.
4. Wstawić kratkę wentylacyjną z powrotem na urządzenie. Prosimy zwrócić uwagę na prowadzące nadlewy. Zamo-

cowaniu kratki wylotowej powietrza musi towarzyszyć słyszalny dźwięk kliknięcia.

## Czyszczenie



### OSTRZEŻENIE:

- Przed czyszczeniem lub konserwacją urządzenia należy wyjąć wtyczkę z gniazdka.
- Urządzenia parze nie wolno do czyszczenia zanurzać w wodzie. Może to doprowadzić do porażenia elektrycznego lub pożaru.

### UWAGA:

- Nie używaj szczotki drucianej ani innych podobnych przedmiotów.
- Nie używaj ostrych lub ściernych środków czyszczących.

Obudowę należy czyścić miękką i suchą ściereczką bez dodatku żadnych środków czyszczących.

### Przechowywanie

- Proszę poczekać, aż żelazko zupełnie ostygnie.
- Proszę w całości schować przewód.
- Zaczep haczyk dyszy podłogowej w uchwycie na tylnej ścianie urządzenia.

### Eliminowanie usterek i zakłóceń

Problem	Możliwa przyczyna	Sposób naprawy
Urządzenie nie działa.	Urządzenie nie zostało podłączone do zasilania.	Sprawdź podłączenie do sieci.
		Sprawdź położenie wyłącznika.
Słaba moc ssania.	Ustawiono zbyt niską moc ssania.	Sprawdź pozycję regulatora.
	Pojemnik na pył jest zapełniony.	Opróżnić pojemnik na pył.
	Filtry są zabrudzone.	Wyczyść filtry zgodnie z opisem w sekcji „Konserwacja”.
		<b>UWAGA:</b> Urządzenie można uruchomić ponownie tylko z suchymi filtrami.
	Ciała obce w węży ssącym lub dyszy.	Sprawdź osprzęt, czy nie ma w nim ciał obcych.

### Dane techniczne

Model: ..... PC-BS 3110  
 Napięcie zasilające: ..... 220–240 V~, 50/60 Hz  
 Pobór mocy: ..... 700 W  
 Stopień ochrony: ..... II  
 Masa netto: ..... ok. 4,1 kg

Zastrzegamy sobie prawo wprowadzania zmian technicznych i projektowych w trakcie ciągłego rozwoju produktu.

To urządzenie zostało przetestowane zgodnie z wszystkimi obowiązującymi, aktualnymi dyrektywami CE i zbudowane zgodnie z najnowszymi przepisami bezpieczeństwa.

### Warunki gwarancji

Przyznajemy 24 miesiące gwarancji na produkt licząc od daty zakupu.

W tym okresie będziemy bezpłatnie usuwać w terminie 14 dni od daty dostarczenia wadliwego sprzętu z kartą gwarancyjną do miejsca zakupu wszystkie uszkodzenia powstałe w tym urządzeniu na skutek wady materiałów lub wadliwego wykonania, naprawiając oraz wymieniając wadliwe części lub (jeśli uznamy za stosowne) wymieniając całe urządzenie na nowe.

Sprzęt do naprawy powinien być dostarczony w komplecie wraz z dowodem zakupu oraz z ważną kartą gwarancyjną



do sprzedawcy w miarę możliwości w oryginalnym opakowaniu lub innym odpowiednim dla zabezpieczenia przed uszkodzeniem. W razie braku kompletnego opakowania fabrycznego, ryzyko uszkodzenia sprzętu podczas transportu do i z miejsca zakupu ponosi reklamujący.

Naprawa gwarancyjna nie dotyczy czynności przewidzianych w instrukcji obsługi, do wykonania których zobowiązany jest użytkownik we własnym zakresie i na własny koszt.

#### **Gwarancja nie obejmuje:**

- mechanicznych, termicznych, chemicznych uszkodzeń sprzętu i wywołanych nimi wad,
- uszkodzeń powstałych w wyniku działania sił zewnętrznych takich jak wyładowania atmosferyczne, zmiana napięcia zasilania i innych zdarzeń losowych,
- nieprawidłowego ustawienia wartości napięcia elektrycznego, zasilanie z nieodpowiedniego gniazda zasilania,
- sznurów połączeniowych, sieciowych, żarówek, baterii, akumulatorów,
- uszkodzeń wyrobu powstałych w wyniku niewłaściwego lub niezgodnego z instrukcją jego użytkowania, przechowywania, konserwacji, samowolnego zrywania plomb oraz wszelkich przeróbek i zmian konstrukcyjnych dokonanych przez użytkownika lub osoby niepowołane,
- roszczeń z tytułu parametrów technicznych wyrobu, o ile są one zgodne z podanymi przez producenta,
- prawidłowego zużycia i uszkodzeń, które mają nieistotny wpływ na wartość lub działanie tego urządzenia.

Karta gwarancyjna bez pieczętki sklepu, daty sprzedaży, nie wypełniona, źle wypełniona, ze śladami poprawek, nieczytelna wskutek zniszczenia, bez możliwości ustalenia miejsca sprzedaży oraz dołączonego dowodu zakupu jest nieważna.

Korzystanie z usług gwarancyjnych nie jest możliwe po upływie daty ważności gwarancji. Gwarancja na części lub całe urządzenie, które są wymieniane kończy się, wraz z końcem gwarancji na to urządzenie.

Wszystkie inne roszczenia, wliczając w to odszkodowania są wykluczone chyba, że prawo przewiduje inaczej. Roszczenia wykraczające poza tą umowę nie są uwzględniane przez tą gwarancję.

Gwarancja na sprzedany towar konsumpcyjny nie wyłącza, nie ogranicza ani nie zawieszają uprawnień kupującego wynikających z niezgodności towaru z umową.

Gwarancja oraz zawarte w niej warunki obowiązują na terenie Rzeczypospolitej Polskiej.

Dystrybutor:  
CTC Clatronic Sp. z o.o  
Ul. Brzeska 1  
45-960 Opole

## **Usuwanie**

### **Znaczenie symbolu „Pojemnik na śmieci”**



Proszę oszczędzać nasze środowisko, sprzęt elektryczny nie należy do śmieci domowych.

Proszę korzystać z punktów zbiorczych, przewidzianych do zdawania sprzętu elektrycznego, i tam proszę oddawać sprzęt elektryczny, którego już nie będą Państwo używać.

Tym sposobem pomagają Państwo unikać potencjalnych następstw niewłaściwego usuwania odpadów, mających wpływ na środowisko i zdrowie ludzi.

Tą drogą przyczyniają się Państwo do ponownego użycia, do recyklingu i do innych form wykorzystania starego sprzętu elektrycznego i elektronicznego.

Informacje, gdzie można zdać sprzęt, otrzymają Państwo w swoich urzędach komunalnych lub w administracji gminy. Twój sprzedawca i partner umowy jest również zobowiązany do bezpłatnego odbioru starego urządzenia.

## Használati utasítás

Köszönjük, hogy a termékünket választotta. Reméljük, elégedetten használja majd a készüléket.

### A használati útmutatóban található szimbólumok

Az ön biztonságára vonatkozó utasítások kifejezetten meg vannak különböztetve. Kérjük, mindenképpen ügyeljen ezekre annak érdekében, hogy elkerülje a baleseteket és a készülék károsodását:

#### FIGYELMEZTETÉS:

Egészségét károsító veszélyforrásokra figyelmeztet és rámutat a lehetséges sérülési lehetőségekre.

#### VIGYÁZAT:

Lehetséges veszélyre utal, mely a készülékben vagy más tárgyokban kárt tehet.

#### MEGJEGYZÉS:

Típekkel és információkat emel ki.

## Tartalom

A kezelőelemek áttekintése .....	3
Általános megjegyzések .....	42
Speciális biztonsági előírások a készülékre vonatkozóan ...	42
A készülék kicsomagolása .....	43
A kezelőelemek áttekintése /A csomag tartalma .....	43
Használatba vétel .....	43
A készülék használata .....	44
Karbantartás .....	44
Tisztítás .....	45
Működés .....	46
Hibaelhárítás .....	46
Műszaki adatok .....	46
Hulladékkezelés .....	46

## Általános megjegyzések

A készülék használatba vétele előtt gondosan olvassa végig a használati utasítást, és őrizze meg a garancialevéllel, a pénztári nyugtával és lehetőleg a csomagolókartonnal, ill. az abban lévő béléanyaggal együtt! Ha a készüléket harmadik félnek adja tovább, mindig mellékelje az összes vonatkozó dokumentumot.

- Kizárólag személyi célra használja a készüléket, és csupán arra, amire való! A készülék nem ipari jellegű használatra készült.
- Ne használja a szabadban! Ne tegye ki erős hőhatásnak, közvetlen napsugárzásnak és nedvességnek (semmi esetre se mártsa folyadékba), és óvja az éles szélektől! Ne használja a készüléket vizes kézzel! Ha a készülék vizes vagy nedves lett, azonnal húzza ki a konnektorból!
- Kapcsolja ki a készüléket és mindig húzza ki a csatlakozót a dugaszoló aljzathoz (a csatlakozót, ne pedig a vezetékét húzza), ha nem használja a készüléket, tartozékokat szerel fel rá, tisztítja vagy zavart észlel.
- **Ne** működtesse a készüléket felügyelet nélkül! Mindig kapcsolja ki a készüléket, ha elhagyja a helyiséget! Húzza ki a csatlakozót a dugaszoló aljzathoz!
- A készüléket és a hálózati kábelt rendszeresen ellenőrizni kell, hogy nincs-e rajta sérülés jele. Ha sérülést lát rajta, a készüléket nem szabad használni.
- Csak eredeti tartozékokat használjon!
- Gyermekai biztonsága érdekében ne hagyja általuk elérhető helyen a csomagolóelemeket (műanyag zacskó, karton, sztiropor stb.)!

#### FIGYELMEZTETÉS:

Kisgyermekeket ne engedjen a fóliával játszani. **Fulladás veszélye állhat fenn!**

## Speciális biztonsági előírások a készülékre vonatkozóan

- Ne javítsa saját kezűleg a készüléket. Mindig lépjen kapcsolatba szakképzett szerelővel. Ha a villanyvezeték megsérül, a gyártónak, a szerviz ügynökségnek vagy más, hasonlóan képzett személynek kell a javítást végeznie, a veszélyek elkerülése érdekében.
- A készüléket 8 éves és idősebb gyermekek és csökkent fizikai, érzékszervi vagy értelmi képességű személyek és akiknek nincs meg a tapasztalatuk és tudásuk ehhez, csak akkor használhatják,

ha felügyelet alatt állnak vagy a készülék biztonságos használata megtanították őket és megértették az érintett veszélyeket.

- Gyermek ne játsszanak a készülékkel.
- A tisztítást és karbantartást gyermekek felügyelet nélkül nem végezhetik.
- Ne szívjon fel a készülékkel nedvességet, ill. folyadékokat!
- Ne szívjon fel forró hamut, hegyes vagy éles tárgyakat!
- Ne használja a készüléket nedves helyiségekben!
- Soha ne porszívózzon filter nélkül! Behelyezés után mindig ellenőrizze, hogy a filter megfelelően fekszik-e fel!
- Működés közben tartsa távol a porszívófejet a hajától, ruházatától és a testrészeitől!
- Tartsa távol a porszívót olyan hőforrásoktól, mint pl. a radiátorok, kályha stb.!

### A készülék kicsomagolása

1. Vegye ki a készüléket a csomagolásból.
2. Távolítsa el mindkét védőrészt a készülék aljáról.
3. Ellenőrizze a szállítólevelet, hogy semmi nem hiányzik a csomagból.
4. A veszélyek elkerülése érdekében ellenőrizze a készüléket a lehetséges szállítási sérülések tekintetében.

#### **i** MEGJEGYZÉS:

Bármilyen szállítási sérülés esetén azonnal vegye fel a kapcsolatot a forgalmazóval. Ne használjon sérült készüléket!

### A kezelőelemek áttekintése / A csomag tartalma

- 1 Levegőszabályozás
- 2 Markolat
- 3 Gégecső
- 4 Csőcsatlakozó
- 5 Be / ki kapcsoló
- 6 Hordozófül
- 7 Porgyűjtő kioldógomb
- 8 Kábelfelcsévéző gomb
- 9 Szívóerő-szabályozó
- 10 Szellőzőrács zárja (kimeneti szűrő)
- 11 Pozicionáló segéd
- 12 Portartály

- 13 Porgyűjtő alaplemez
- 14 A szívócső csatlakozófeje
- 15 Szőnyeg / keménypadló váltó
- 16 Padló szívófej (akasztóval (ábra nélkül))
- 17 Teleszkópus szívócső
- 18 Parkettatisztító kefe
- 19 Kombinált résszívó és kefe fűvók

### Használatba vétel

- Illessze be a szívócső csatlakozófejét a készülék csőcsatlakozójába. Az óramutató járásával ellentétben irányban húzza meg a csatlakozófejet.
- A tömlő ismételt kioldásához forgassa a fejet az óramutató járásának irányába.
- Ha szükséges, húzza rá a szívócsövet a fogantyúra!
- Szerelje fel a padlószívó fejet , ill. a tartozékot!  
A szívófej egység gégecsőről lecsatlakoztatásához enyhén elforgatva húzza ki a szívófejet.

#### Szívófejek

##### Padló szívófej (16)

A padlófűvóka görgőkel van ellátva a könnyebb mozgathoz.

A padló szívófejjel sima felületek és szőnyegek tisztíthatók.

- A kar segítségével tolja ki vagy húzza be a keféket (15).

A fej használatának legjobb módja függ a padló szerkezetétől. A következő felhasználási módokat javasoljuk:

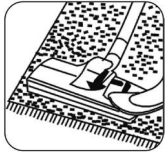

- Kéfék nélküli használat:  
Hosszú szőrű padlóburkolatok porszívózása



- Használat kefékkel:  
Sima padlók és rövid szőrű szőnyegek porszívózásához

### Parkettatisztító kefe (18)

Kényesebb keménypadló, pl. parketta, laminált padló, csempé stb. kíméletesebb tisztításához.

### Résszívófej, kefék szívófej (19)

#### ⓘ MEGJEGYZÉS:

#### „2 az 1-ben” típusú átfordítható szívófej

Összeszukva, résszívófejként használható. Ha kefék fejként kívánja használni, húzza a kefék részét a nyíl irányában a mechanikus bekattanásig!

- **Résszívófej:**  
Sarkok, nyílások és más szűk helyek porszívózásához.
- **Kefés szívófej:**  
A por kíméletes eltávolítására kárpitok és matracok nyílásaiból. Kényesebb felületek, például bútorok és függönyök portalanítására is alkalmas.

### Teleszkópos szívócső (17)

A teleszkópos szívócső hossza egyedileg beállítható:

1. Lazítsa meg a rögzítő mechanizmust a gombnak a nyíl irányába történő elcsúsztatásával és tartásával.
2. Húzza ki az egyik csövet a másikkól a kívánt hosszúságra.
3. Engedje fel a gombot a csatlakozás rögzítéséhez.

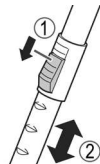

### Hálózati kábel

Húzza ki a hálózati kábelt a kábeltartóból. Az alábbi készülék kábelrekesze hátul van.

#### ⚠ VIGYÁZAT:

- A hálózati kábelt csak a sárga jelölésig húzza ki!
- Semmi esetre se húzza egészen a piros jelölésig, mert megsérülhet a kábelfelcsévélő.

#### ⓘ MEGJEGYZÉS:

Amennyiben a piros jelzés válik láthatóvá, húzza be a vezetékét a vezetékcsévélő gomb segítségével a sárga jelzésig.

### Elektromos csatlakoztatás

- A tápkábel a fali aljzatba való csatlakoztatása előtt ellenőrizze a hálózati feszültség megfelelőségét. Lásd a készülék adattábláján található információkat.
- Csak megfelelően felszerelt fali aljzatba csatlakoztassa a készüléket.

### A készülék használata

1. Dugja a dugaszt előírászerűen szerelt, érintésvédett konnektorba!
2. Kapcsolja be a készüléket a be/ki kapcsolóval a gomb lefele nyomásával.
3. A padló minőségétől függően állítsa be a „Szőnyeg/kemény padló” átkapcsolót.
4. Állítsa be a szívóerőt a szívóerő beállító gomb segítségével.
5. Porszívózzon egyenes sebességgel! A porszívót nem kell rányomni a felületre!

#### ⓘ MEGJEGYZÉS:

Ügyeljen a kábel hosszúsága által megszabott hatótávolságra!

### Léglézározás

A légáram szabályozása vagy a fejre tapadt részek leválasztása céljából nyissa ki a léglézározót!

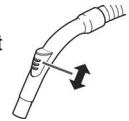

### Kikapcsolás és a vezeték felcsévélése

1. Kapcsolja ki a porszívót a be-és kikapcsoló gombbal és húzza ki a csatlakozót a dugaszoló aljzattól.
2. Fogja a kezében a csatlakozót.
3. Nyomja meg a kábelfelcsévélő gombot, és vezesse meg kézzel a begördülő kábelt! Tartsa biztosan, hogy nehogy összetekeredjen!

### Karbantartás

#### A porgyűjtő kiürítése

Üritse ki a porgyűjtőt, amikor az összegyűlt szennyeződések eléri a MAX jelzést.

1. Húzza ki a hálózati dugaszt a fali elektromos aljzattól.
2. Csatlakoztassa le a csövet a csöcsatlakozóról.
3. A porgyűjtő kioldásához nyomja meg a gombot (7). Vegye ki a porgyűjtőt.
4. Üritse ki a porgyűjtő tartalmát a szemetesbe. Ehhez a porgyűjtőn az alaplemez kinyitására nyomja meg a gombot.
5. Ezután zárja be újra az alaplemezt.
6. Helyezze be a porgyűjtőt a készülékbe. Először illessze a helyére a készülék alján, majd a tetején rögzítse a kampóval.
7. Ellenőrizze, hogy a porgyűjtő helyzete rögzítve van-e, úgy, hogy a hordozófogantyúnál fogva megpróbálja kiemelni.

## Szűrő

A készülék 4 szűrővel van ellátva. Az általános porzsák-rendszer egy átlátszó porgyűjtőre lett kicserélve. A gyűjtő nagyobb áramlási sebessége lehetővé teszi a nehéz szennyeződések és a kisebb lebegő részecskék elkülönítését a „beszívott levegőtől”.

Ezért nincs szükség porzsákok vásárlására.

A szűrőrendszert adott időközönként meg kell tisztítani.

### Szűrőbetét



#### VIGYÁZAT:

- Ne mossa ki a szűrőt mosógépben.
- Ne használjon hajszáritót a szárításhoz.
- A készüléket csak a szűrők megfelelő behelyezése után használja.

A következőképpen járjon el szűrő eltávolításakor, megtisztításakor és visszahelyezésekor:

1. Az előzőekben leírtak szerint ürítse ki a porgyűjtő tartalmát.
2. Vegye le a porgyűjtő fedelét. Forgassa az óramutató járásával ellentétesen, a  irányába.

#### MEGJEGYZÉS:

A „” és „” jelölések a portartó jobb oldalára vannak nyomtatva.

3. Távolítsa el a finom porszűrőt. Távolítsa el a szivacsbetétet a finom porszűrőből.
4. Távolítsa el a durva szűrőt a szűrőtartóból. Ehhez nyúljon bele a szűrő mélyedéseibe, és húzza ki felfelé.
5. Egy kefével tisztítsa ki a szűrőket. Erős lerakódás esetén folyó víz alatt tisztítsa ki a szűrőket.
6. Visszahelyezés előtt teljesen szárítsa meg a szűrőket.
7. Nedves ruhával törölje át, és utána törölje szárazra a porgyűjtőt.

#### MEGJEGYZÉS:

Ha nedvesség kerül az alaplemez gumi tömítésébe, óvatosan távolítsa el a tömítést, és az alaplemezzel együtt szárítsa meg. Tegye vissza a tömítést.

8. Tegye vissza a durva szűrőt a szűrőtartóba. Ügyeljen arra, hogy a vezetőfülek a nyílásokba kerüljenek.

#### MEGJEGYZÉS:

A mélyedések olyan kiképzésűek, hogy a vezetősínek csak egy oldalról helyezhetők be. Ez megakadályozza a helytelen összeszerelést.

9. Helyezze be a szivacsbetétet a finom porszűrőbe. A sima oldalának kell láthatónak maradnia. Tegye a finom porszűrőt a durva szűrőre.
10. Tegye vissza a fedelet a portartályra. A vezetőfüleknek a nyílásokba kell kerülniük. Óvatosan nyomja be, és forgassa el az óramutató járásának irányába, amíg nem kattann a helyére.

#### MEGJEGYZÉS:

A mélyedések olyan kiképzésűek, hogy a vezetősínek csak egy oldalról helyezhetők be. Ez megakadályozza a helytelen összeszerelést.

Ellenőrizze a fedél felhelyezését. A fogantyú lapos oldalának kell a tömlőcsatlakozó felé kerülnie.

11. Helyezze be a porgyűjtőt a készülékbe.

### Kibocsátófilter

A porszívónak van még egy kibocsátófiltere is.

Ez a készülék hátoldalán található, a parkoló segéd alatt.

1. Nyomja le a kart (10), és vegye ki a szellőzőrácsot.
2. Távolítsa el a szűrőbetétet, és tisztítsa meg. Kefével tisztítsa meg a szűrőt.
3. Tegye vissza a szűrőt. A vezetőszemeknek felfelé kell nézniük.
4. Helyezze vissza a szellőzőrácsot a készülékbe. Ügyeljen a vezetőfülekre. A szellőzőrácsnak hallhatóan rögzülnie kell.

## Tisztítás

### FIGYELMEZTETÉS:

- A készülék tisztítása vagy karbantartása előtt húzza ki a hálózati dugót a konnektorból.
- A készüléket semmiképpen ne merítse vízbe tisztítás közben. Ez elektromos áramütést vagy tüzet okozhat.

### ⚠ VIGYÁZAT:

- Ne használjon drótkéfért vagy más súroló hatású tárgyat.
- Ne használjon agresszív vagy súroló hatású tisztítószer.

A készülékházat puha, száraz kendővel tisztítsuk tisztítószert hozzáadása nélkül.

### Működés

- Hagyja a készüléket teljesen kihűlni.
- Csévélje fel teljesen a kábelt!
- Akassza be a padlószívó fején található horgot a készülék hátoldalán lévő parkolóállásba!

### Hibaelhárítás

Probléma	Lehetséges ok	Elhárítás
A készülék nem működik.	A készülék nincs csatlakoztatva a hálózatba.	Ellenőrizze a hálózati csatlakozást. Ellenőrizze a kapcsoló állását.
	Gyenge szívóerő.	Ellenőrizze a szívóerő-beállító gomb helyzetét.
Gyenge szívóerő.	A szívóerő túl gyenge értékre van beállítva.	Ellenőrizze a szívóerő-beállító gomb helyzetét.
	A porgyűjtő megtelt.	Ürítse ki a porgyűjtőt.
	A szűrők szennyezettek.	Tisztítsa meg a szűrőket a „Karbantartás” részben leírtak szerint. <b>⚠ VIGYÁZAT:</b> Csak száraz szűrőkkel folytassa a készülék használatát!
A szívócsőbe vagy a fűvókába valami beszorult.	Ellenőrizze, hogy nem szorult-e be valami a tartozékba.	

### Műszaki adatok

Modell: .....PC-BS 3110  
Feszültségellátás: ..... 220–240 V~, 50/60 Hz  
Teljesítményfelvétel: ..... 700 W  
Védelmi osztály: ..... II  
Nettó súly: ..... kb. 4,1 kg

A műszaki és kivitelezési módosítások jogát a folyamatos termékfejlesztés miatt fenntartjuk.

Ezt a készüléket az összes vonatkozó, hatályos CE-irányelvnek megfelelően tesztelték, és a legújabb biztonsági előírásoknak megfelelően gyártották.

### Hulladékkezelés

#### A „kuka” piktogram jelentése



Kímélje környezetünket, az elektromos készülékek nem a háztartási szemétként való!

Használja az elektromos készülékek ártalmatlanítására kijelölt gyűjtőhelyeket, ott adja le azokat az elektromos készülékeit, amelyeket többé már nem kíván használni!

Ezzel segítséget nyújt ahhoz, hogy elkerülhetők legyenek azok a hatások, amelyeket a helytelen „szemétre dobás” gyakorolhat a környezetre és az emberi egészségre.

Ezzel hozzájárul az újrahasznosításhoz, a recyclinghoz és a kiöregedett elektromos és elektronikus készülékek értékesítésének egyéb formáihoz.

Az önkormányzatoknál vagy a polgármesteri hivatalokban tájékoztatást kaphat arról, hogy hova viheti a kiselejtezett készülékeket. Az Ön kereskedője és szerződéses partnere köteles a régi készüléket is ingyenesen visszavenni.

## Руководство по эксплуатации

Спасибо за выбор нашего продукта. Надеемся, он вам понравится.

### Символы применяемые в данном руководстве пользователя

Важные рекомендации для обеспечения вашей безопасности обозначены по особенному. Обязательно следуйте этим рекомендациям, чтобы предотвратить несчастный случай или поломку изделия:

#### ПРЕДУПРЕЖДЕНИЕ:

Предупреждает об опасности для здоровья и возможном риске получения травмы.

#### ВНИМАНИЕ:

Указывает на возможную опасность для изделия и других окружающих предметов.

#### ПРИМЕЧАНИЯ:

Дает советы и информацию.

## Общая информация

Перед началом эксплуатации прибора внимательно прочитайте прилагаемую инструкцию по эксплуатации и сохраните ее в надежном месте, вместе с гарантийным талоном, кассовым чеком и, по возможности, картонной коробкой с упаковочным материалом. Если вы передаете прибор третьему лицу, всегда прикладывайте к нему все соответствующие документы.

- Пользуйтесь прибором только частным образом и по назначению. Прибор не предназначен для коммерческого использования.
- Не пользуйтесь прибором под открытым небом. Предохраняйте прибор от жары, прямых солнечных лучей, влажности (ни в коем случае не погружайте его в воду) и ударов об острые углы. Не прикасайтесь к прибору влажными руками. Если прибор увлажнился или намок, тут же выньте вилку из розетки.
- После эксплуатации, монтаже принадлежностей, чистке или поломке прибора всегда вынимайте вилку из розетки (тяните за вилку, а не за кабель).
- **Не** оставляйте включенные электроприборы без присмотра. Выходя из помещения всегда выключайте прибор. Выньте штекер из розетки.
- Прибор и кабель сетевого питания необходимо регулярно обследовать на наличие следов повреждения. При обнаружении повреждения пользоваться прибором запрещается.
- Используйте только оригинальные запчасти.
- Из соображений безопасности для детей не оставляйте лежать упаковку (пластиковые мешки, картон, пенопласт и т.д.) без присмотра.

#### ПРЕДУПРЕЖДЕНИЕ:

Не позволяйте детям играть с полиэтиленовой пленкой. **Опасность удушья!**

## Содержание

Обзор деталей прибора .....	3
Общая информация.....	47
Специальные указания по безопасности для этого прибора.....	47
Распаковка прибора.....	48
Обзор деталей прибора/Комплект поставки.....	48
Начало работы .....	48
Использование прибора.....	49
Обслуживание .....	50
Чистка .....	51
Хранение.....	51
Поиск и устранение неисправностей.....	51
Технические данные.....	52
Утилизация .....	52

## Специальные указания по безопасности для этого прибора

- Не ремонтируйте устройство самостоятельно. Обязательно свяжитесь с авторизованным мастером. При повреждении сетевого шнура, во избежание опасности поражения электрическим током, шнур следует заменить у изготовителя, сервисного представителя или других квалифицированных лиц.
- Этим прибором могут пользоваться дети старше 8 лет и лица с ограниченными физическими, осязательными и психиче-

ски-ми способностями или не имеющие опыта или знаний, если они находятся под надзором или проинструктированы в отношении безопасного пользования прибором и знают о связанных с этим опасностях.

- Не позволяйте детям играть с прибором.
- Чистка и уход за прибором не должны проводиться детьми без надзора.
- Не всасывайте жидкости!
- Не всасывайте горячий пепел или остроконечные или острые предметы!
- Не используйте устройство в сырых помещениях!
- Никогда не используйте устройство без фильтра. Проверьте, правильно ли вставлен фильтр!
- Во время использования держите волосы, одежду и части тела подальше от всасывающего сопла!
- Не приближайте пылесос к источникам тепла, таким как батареи отопления, печи и т.д.!

### Распаковка прибора

1. Выньте устройство из его упаковки.
2. Снимите обе защитные части с дна прибора.
3. Проверьте наличие всех компонентов комплекта поставки.
4. Проверьте прибор на наличие каких-либо повреждений при транспортировке для того, чтобы избежать опасных ситуаций.

#### **И** ПРИМЕЧАНИЯ:

В случае каких-либо повреждений при транспортировке обратитесь к вашему продавцу немедленно. Не пользуйтесь поврежденным прибором!

- 7 Кнопка фиксатора пылесборника
- 8 Кнопка сматывания шнура
- 9 Регулятор мощности всасывания
- 10 Замок вентиляционной решетки (выпускной фильтр)
- 11 Крепление для шланга
- 12 Емкость для пыли
- 13 Основание пылесборника
- 14 Соединительная головка вакуумного шланга
- 15 Переключатель режима «ковер / твердый пол»
- 16 Насадка для пола (с крючком, который не показан)
- 17 Телескопическая всасывающая труба
- 18 Щетка для паркета
- 19 Комбинированная щетка / узкое длинное сопло

### Обзор деталей прибора / Комплект поставки

- 1 Регулятор подачи воздуха
- 2 Ручка
- 3 Всасывающий шланг
- 4 Подключение шланга
- 5 Переключатель вкл/выкл
- 6 Ручка для переноски

### Начало работы

- Вставьте соединительную головку всасывающей трубы в отверстие подключения на устройстве. Затяните соединительную головку против часовой стрелки.
- Чтобы отсоединить шланг, поверните соединительную головку по часовой стрелке.
- Вставьте вакуумную трубу в ручку, если необходимо.



- Затем установите насадку для пола и/или другие аксессуары.  
Для отсоединения концевых насадок от всасывающего патрубка необходимо их слегка повертывать.

### Насадки

#### Насадка для пола (16)

Колесики на насадке для пола упрощают ее перемещение.

С помощью насадки для пола можно чистить гладкие поверхности и ковры.

- Рычажком (15) можно поворачивать щетки наружу или внутрь.

Максимальная эффективность аппарата зависит от текстуры половой поверхности. Наши рекомендации заключаются в следующем:



- Использование без щеток:  
Для чистки пылесосом половых покрытий с высоким ворсом.



- Использование со щетками:  
Для чистки пылесосом гладких полов и ковров с коротким ворсом.

#### Щетка для паркета (18)

Для мягкой уборки чувствительных твердых полов, например, паркета, ламината, плитки и пр.

#### Узкое длинное сопло, насадка со щеткой (19)

### И ПРИМЕЧАНИЯ: Складная насадка «2-в-1»

Когда обе части насадки не соединены, обеспечен режим чистки в углах. Когда потребуется щетка, насадите часть со щеткой в направлении стрелки до фиксации на месте.

- **Узкая насадка:**  
Удаление пыли из углов, соединений и стыков.
- **Насадка щетка:**  
Аккуратное удаление пыли из щелей в обивке и матрацах. Также подходит для удаления пыли с чувствительных поверхностей, например, с мебели или штор.

### Телескопическая всасывающая труба (17)

Имеется возможность регулировки длины телескопической всасывающей трубы:

1. Сдвиньте в направлении стрелки и удерживайте ползунок, чтобы отключить механизм блокировки.
2. Выдвиньте трубу на требуемое расстояние.
3. Отпустите ползунок, чтобы зафиксировать трубу.

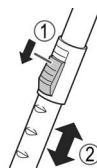

### Шнур электропитания

Вытяните шнур электропитания из отсека для шнура. Кабельный отсек располагается внизу задней части прибора.

### ВНИМАНИЕ:

- Вытаскивайте шнур только до максимальной длины, указанной желтой меткой.
- Не вытягивайте кабель дальше красной метки, иначе можно повредить устройство сворачивания шнура.

### И ПРИМЕЧАНИЯ:

Если видна красная метка, вдвиньте шнур внутрь с помощью кнопки сворачивания шнура вплоть до желтой метки.

### Электрическое подключение

- Перед подключением вилки сетевого шнура в розетку сети электропитания убедитесь, что напряжение в сети соответствует характеристикам устройства. См. данные на паспортной табличке устройства.
- Подключайте устройство только к сертифицированной настенной розетке.

### Использование прибора

1. Вставьте вилку электропитания в правильно установленную электрическую розетку.
2. Включите устройство переключателем вкл/выкл, нажав его кнопку.
3. Установите переключатель «ковер/пол» в зависимости от места очистки.
4. Регулируйте мощность всасывания с помощью регулятора мощности всасывания.
5. Проводите чистку с постоянной скоростью. Не требуется прилагать значительного усилия.

### И ПРИМЕЧАНИЯ:

Обратите внимание на расстояние, которое обеспечивается длиной шнура!

## Бегунок воздуха

Откройте бегунок воздуха на ручке шланга, чтобы регулировать поток воздуха или удалить предметы, прилипшие к насадке.

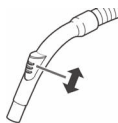

## Выключение и сворачивание шнура электропитания

1. Выключите пылесос переключателем вкл/выкл и извлеките вилку из электрической розетки.
2. Держите вилку в руках.
3. Нажмите кнопку сворачивания шнура и направляйте шнур в пылесос. Держите шнур руками и не допускайте образование петель.

## Обслуживание

### Опустошение пылесборника

Выбрасывайте мусор из пылесборника, как только уровень дойдет до отметки MAX.

1. Выключите вилку из сетевой розетки.
2. Отсоедините шланг от устройства.
3. Для отсоединения пылесборника нажмите кнопку (7). Вытащите пылесборник.
4. Выбросьте мусор из пылесборника в мусорное ведро. Для этого вытяните защелку на пылесборнике, чтобы открыть основание.
5. Затем закройте основание.
6. Закрепите пылесборник в устройстве. Сначала установите его внутрь и затем закрепите с помощью верхнего крючка.
7. Проверьте надежность расположения пылесборника, слегка приподняв устройство за ручку.

### Фильтр

В устройстве предусмотрено 4 фильтра. Обычная система с мешком для сбора пыли была заменена на прозрачный пылесборник. Более высокая скорость сбора пыли позволяет разделять тяжелую пыль и малейшие частицы в засасываемом воздухе.

Таким образом, отсутствует необходимость покупать мешки.

Фильтры требуют периодической очистки.

### Фильтрующий элемент

#### ВНИМАНИЕ:



- Запрещается мыть фильтр в стиральной машине.
- Запрещается использовать фен для сушки.
- Используйте устройство только после правильной установки фильтров.

Выполняйте следующие действия для снятия, чистки и повторной установки фильтрующих элементов:

1. Опустошите пылесборник, как описано выше.

2. Снимите крышку пылесборника. Поверните против часовой стрелки в направлении .

#### ПРИМЕЧАНИЯ:

Маркировки «» и «» напечатаны на правой стороне пылесборника.

3. Снимите фильтр тонкой очистки. Снимите пористую вставку с фильтра тонкой очистки.
4. Снимите фильтр грубой очистки с пылесборника. Для этого необходимо взяться за выемки фильтра и извлечь его путем вытягивания вверх.
5. Для чистки фильтров используйте щетку. В случае сильного загрязнения промойте фильтры под проточной водой.
6. Дайте фильтры полностью высохнуть перед установкой на место!
7. Протрите пылесборник влажной тканью, затем вытрите насухо.

#### ПРИМЕЧАНИЯ:

Если на резиновое уплотнение основания попала вода, аккуратно снимите уплотнение и высушите его. Также высушите основание. Замените прокладку.

8. Установите фильтр грубой очистки в пылесборник. Убедитесь, что направляющие уплотнены в отверстиях.

#### ПРИМЕЧАНИЯ:

Выемки выполнены таким образом, что направляющие подходят только в одном положении. Это предотвращает неправильную сборку.

9. Установите пористую вставку на фильтр тонкой очистки. Должна быть видна гладкая сторона вставки. Установите фильтр тонкой очистки на фильтр грубой очистки.
10. Установите крышку на пылесборник. Направляющие должны находиться в отверстиях. Слегка прижмите крышку и поверните ее по часовой стрелке до щелчка.

#### ПРИМЕЧАНИЯ:

Выемки выполнены таким образом, что направляющие подходят только в одном положении. Это предотвращает неправильную сборку.

Проверьте правильность установки крышки. Сплюснутая сторона рукоятки должна размещаться над соединителем шланга.

11. Установите пылесборник в устройство.

### Выпускной фильтр

Прибор также имеет выпускной фильтр. Она находится в задней части прибора рядом с подставкой.

1. Нажмите на рычаг (10) и вытащите вентиляционную решетку.

2. Снимите фильтрующий элемент и очистите его. Высокоэффективный сухой воздушный фильтр можно прочистить щеткой.
3. Вставьте фильтр обратно. Индикатор направляющих должен указывать вверх.
4. Вставьте вентиляционную решетку обратно в прибор. Соблюдайте расположение в направляющих проушинах. Вентиляционная сетка должна встать на свое место со слышимым щелчком.

## Чистка

### ПРЕДУПРЕЖДЕНИЕ:

- Перед чисткой или обслуживанием прибора выньте сетевую вилку из розетки.
- Ни при каких обстоятельствах не допускайте погружения устройства в воду с целью очистки. Иначе возможен удар электрическим током или возгорание.

### ВНИМАНИЕ:

- Не применяйте проволочную щетку или абразивные материалы.
- Не используйте кислоты или абразивные чистящие средства.

Очистите корпус мягкой сухой тканью без чистящих средств.

### Хранение

- Обеспечьте полное остывание устройства.
- Полностью сверните шнур.
- Пожалуйста, вставьте крюк насадки для пола на выступ при хранении на задней стороне устройства.

## Поиск и устранение неисправностей

Проблема	Возможная причина	Способ устранения
Устройство не работает.	К устройству не подключено электропитание.	Проверьте подключение к сети электропитания.
		Проверьте положение переключателя.
Малая мощность всасывания.	Установлена слишком малая мощность всасывания.	Проверьте положение регулятора.
	Пылесборник переполнен.	Опустошите пылесборник.
	Грязные фильтры.	Очистите фильтры, как указано в разделе «Обслуживание».
		 <b>ВНИМАНИЕ:</b> Возобновление работы может быть только с сухими фильтрами.
Посторонний предмет находится во всасывающей трубе или в насадке.	Проверьте эти принадлежности на посторонние предметы.	

## Технические данные

Модель: .....PC-BS 3110  
Электропитание: ..... 220–240 В~, 50/60 Гц  
Мощность на входе: ..... 700 Вт  
Класс защиты: ..... II  
Вес без упаковки: .....прибл. 4,1 кг

Сохранено право на технические и конструкционные изменения в рамках продолжающейся разработки продукта.

Данный прибор был протестирован в соответствии со всеми применимыми действующими директивами СЕ и изготовлен в соответствии с последними правилами безопасности.

## Утилизация

### Значение символа «корзина»



Защита окружающей среды: не допускается утилизация электроприборов вместе с бытовыми отходами.

Утилизация устаревшей техники и неисправных электроприборов производится в городских приёмных пунктах.

Не допускайте неправильной утилизации отходов. Это наносит вред окружающей среде и оказывает негативное воздействие на здоровье людей.

Оказывайте содействие программе утилизации и другим формам переработки электронной и электрической техники.

Информацию о пунктах утилизации бытовой техники можно получить в местных органах власти. Ваш дилер и партнер по договору также обязан бесплатно принять старый прибор.

يمكن الحصول على المعلومات المتعلقة بالأماكن التي يمكن التخلص من  
المعدات بها من خلال السلطة المحلية. التاجر الخاص بك وشريكك التعاقدية  
مُلزمان أيضاً باستعادة الجهاز القديم مجاناً.

8. ضع مرشح الأتربة الخشنة في الوعاء مرة أخرى. وتأكد من استقرار الدلائل في الفتحات.

#### ملاحظة:

صُممت التجاويف بطريقة توجيهك تركيبه بوضعية واحدة فقط للحيلولة دون تركيبه بوضعية خاطئة.

9. أدخل خزان الرغوة في مرشح الغبار الناعم. ويجب أن يكون الجانب الأملس ظاهراً. ضع مرشح الغبار الناعم في مرشح الأتربة الخشنة. 10. ضع الغطاء مرة أخرى على وعاء الأتربة. ويجب أن تستقر الدلائل في الفتحات. واضغط عليها برفق وأدرها في اتجاه عقارب الساعة لحين سماع صوت استقرارها في مكانها.

#### ملاحظة:

صُممت التجاويف بطريقة توجيهك تركيبه بوضعية واحدة فقط للحيلولة دون تركيبه بوضعية خاطئة.

تحقق من تركيب الغطاء بشكلٍ صحيح. ويجب أن يتناسب الجانب المسطح من المقبض مع موصل الخرطوم. 11. قم بتركيب مُجمّع الغبار في الجهاز.

#### مرشح الإخراج

تم تزويد الجهاز أيضاً بمرشح إخراج. يقع في الجزء الخلفي من الوحدة بجانب دعامة الوقوف.

1. اسحب لأسفل الرفاعة (10) وقم بإزالة شبكة التهوية.
2. أزل خرطوشة المرشح ونظفها. يمكنك تنظيف فلتر.
3. أعد إدخال المرشح. يجب أن تشير عيون الموجه نحو الأعلى.
4. أعد تركيب شبكة التهوية ثانية في الجهاز. لاحظ أطراف توجيهه. يجب تعشيق شبكة التهوية جيداً.

## التخزين

- اترك الجسم المعدني ليبرد تماماً.
- لف الكبل بالكامل.
- يُرجى إدخال حُطّاف فوهة الأرضيات في مساعد التوقف الموجود خلف الجهاز.

## استكشاف الأخطاء وإصلاحها

المشكلة	السبب المحتمل	العلاج
الجهاز لا يعمل.	الجهاز غير متصل بالتيار الكهربائي.	تحقق من التوصيل بالموصل الرئيسي. اتحقق من وضع المفاتيح.
أقوة شفط ضعيفة.	قوة الامتصاص مضبوطة على الوضع منخفض.	تحقق من وضع أداة التحكم.
	مُجمّع الغبار ممتلئ.	قم بتفريغ مُجمّع الغبار.
	المرشحات متسخة.	نظف المرشحات كما هو موضح في قسم «الصيانة».
		⚠ تنبيه: قم بإعادة التشغيل فقط عندما تكون المرشحات جافة.
	يوجد جسم غريب في أنبوب الامتصاص أو الفوهة.	افحص الملحققات لاحتمال وجود أجسام غريبة.

## البيانات الفنية

الموديل: PC-BS 3110.....  
مصدر الطاقة: 240~220 فولت ~ 60/50 هرتز  
استهلاك الطاقة: 700 وات  
فئة الحماية: II  
الوزن الصاف: حوالي 4,1 كجم

نحتفظ بالحق في إجراء تغييرات فنية وتصميمية في سياق التطوير المستمر لمنتجاتنا.

وقد اختُبر هذا الجهاز وفقاً للمعايير الأوروبية والمطابقة للشروط، وتم تصنيعه وفقاً لأحدث أنظمة الأمان.

## التخلص من الجهاز

معنى رمز «صندوق القمامة»

حماية بيئتنا: يجب عدم التخلص من المعدات الكهربائية في سلة النفايات المنزلية.  
تخلص من الأجهزة الكهربائية القديمة أو المعيبة من خلال نقاط تجميع البلدية.

يُرجى المساعدة في تجنب الآثار البيئية والصحية المحتملة الناتجة عن التخلص من النفايات بطريقة غير صحيحة.

سيسهم ذلك في عملية إعادة التدوير وغيرها من الأساليب التي يمكن من خلالها إعادة استخدام المعدات الكهربائية والإلكترونية.

## التنظيف

### ⚠ تحذير:

- قم بسحب الكابل الرئيسي من المكان المخصص للشحن قبل تنظيف أو صيانة الجهاز.
- يجب عدم غمر الجهاز في الماء تحت أي ظرف من الظروف لأغراض التنظيف. وإلا فقد يؤدي ذلك إلى حدوث صدمة كهربائية أو نشوب حريق.

### ⚠ تنبيه:

- لا تستخدم فرشاة سلك أو أي مواد كاشطة.
- لا تستخدم أي مطهرات حمضية أو كاشطة.

نظف المبيت باستخدام قطعة قماش رطبة وناعمة دون إضافات.

## أنبوب امتصاص تلسكوبي (17)

يمكن ضبط طول أنبوب الامتصاص التلسكوبي بشكل منفصل:

1. فك آلية القفل من خلال الضغط على الزر مع الاستمرار في اتجاه السهم.
2. أخرج أنبوب واحد من الآخر حسب الطول المنشود.
3. حرر الزر لقفل الوصلة.

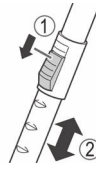

### كابل المآخذ الرئيسي

اسحب كابل المآخذ الرئيسي من المقصورة المخصصة للكابل. توجد حجرة السلك في الجزء الخلفي أسفل الجهاز.

### ⚠ تنبيه:

- اسحب الكبل حتى الحد الأقصى للطول المشار إليه بالعلامة الصفراء.
- لا تسحب الكبل مطلقاً حتى العلامة الحمراء نظراً لأن ذلك قد يتسبب في تلف لفة الكبل.

### 📌 ملاحظة:

في حالة رؤية العلامة الحمراء، لف الكبل ثانية من خلال زر لف الكبل حتى العلامة الصفراء.

## الصيانة

### تفريغ مُجمع الغبار

قم بتفريغ مُجمع الغبار بمجرد وصول الغبار المُجمع لعلامة MAX.

1. افصل قابس التغذية الكهربائية من مقبس الحائط.
2. قم بفك الخرطوم من وصلته.
3. اضغط على زر (7) لتحرير مُجمع الغبار. قم بإزالة مُجمع الغبار.
4. قم بتفريغ مُجمع الغبار في سلة المهملات. للقيام بذلك، اسحب المزلاج الموجود على وعاء الأتربة لفتح لوح قاعدته.
5. ثم اغلق لوح القاعدة مرة أخرى.
6. قم بتركيب مُجمع الغبار في الجهاز. ضعه أولاً في الجزء السفلي من الجهاز، وبعد ذلك قم بربطه بالخراطيف الموجودة أعلى.
7. تأكد من أن موضع مُجمع الغبار آمن من خلال رفع الجهاز لفترة وجيزة نحو مقبض الحمل بالجهاز.

### المرشح

يتميز الجهاز الخاص بك بأنه يضم 4 مرشحات حيث تم استبدال نظام حقيبية جمع الأتربة الشائعة بمُجمع الغبار الشفاف. تسمح سرعة التدفق المرتفعة للمُجمع بفصل الأتربة الكثيفة والجزيئات السائبة الأصغر حجماً من «الجزيئات الممتصة في الهواء».

ولذا، من غير الضروري شراء الحقائق الخاصة بجمع الأتربة. يجب تنظيف الفلتر بصفة دورية.

### خرطوشة المرشح

### ⚠ تنبيه:

- لا تقوم بغسل المرشح مطلقاً في الغسالة الآلية.
- لا تستخدم مُجفف الشعر في تجفيف الجهاز.
- استخدم الجهاز فقط بعد تركيب المرشحات على نحو صحيح.

اتبع الخطوات التالية لإزالة مكون المرشح وتنظيفه وإعادة تركيبه:

1. قم بتفريغ مُجمع الغبار كما هو مبين سابقاً.
2. قم بإزالة غطاء مُجمع الغبار. أدرها في عكس اتجاه عقارب الساعة في اتجاه .

### 📌 ملاحظة:

طُبعت العلامتين «» و «» على الجانب الأيمن من وعاء الأتربة.

3. أزل مرشح الغبار الناعم. أزل خزان الرغوة من مرشح الغبار الناعم.
4. أزل مرشح الأتربة الخشنة من وعاء الأتربة. للقيام بذلك، أدخل يدك في تجويف المرشح وأزله بسحبه نحو الأعلى.
5. استخدم فرشاة في تنظيف المرشحات. وفي حال وجود أسواخ كثيفة، فعليك تنظيف المرشحات أسفل المياه الجارية.
6. اترك المرشحات بالهواء ليجري تجفيفها بالكامل قبل إعادة تركيبها!
7. امسح مُجمع الغبار باستخدام قطعة قماش مبللة ثم امسحها لتجفف.

### 📌 ملاحظة:

في حالة دخول رطوبة إلى مانع التسرب المطاطي للوح القاعدة، أزل مانع التسرب بحذر وجففه فضلاً عن لوح القاعدة. واستبدل الحشية.

التعليق

### فصل كبل التوصيل الرئيسي ولفه

1. أوقف تشغيل المكتسة من خلال المفتاح تشغيل/ إيقاف التشغيل وإخراج القابس من المقبس.
2. احتفظ بالقابس في يديك.
3. اضغط على زر لف الكبل ووجهه. امسك الكبل لتفادي انحنائه.

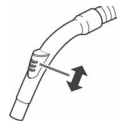

### أداة منزلة لضبط الهواء

افتح الأداة المنزلة لضبط الهواء الموجودة بمقبض الخرطوم لتنظيم تدفق الهواء أو إزالة أي جسيمات ملتصقة بالفوهة.

- لا تقم بامتصاص الرّماد الساخن أو المواد الحادة أو المسننة!
- لا تستخدم الجهاز في غرف رطبة!
- لا تستخدم الجهاز بدون المرشح. تحقق من إدخال المرشح بطريقة صحيحة!
- يجب أن يكون الشعر، والملابس وأطراف الجسم بعيدة عن فوهة المكنسة أثناء الاستخدام!
- احتفظ بالمكنسة بعيداً عن مصادر الحرارة مثل أجهزة التدفئة والأفران، وغيرها!

### تفريغ محتويات الجهاز

- ثم جُمع فوهة الأرضية و / أو الملحقات.  
لخلع ملحقات الفوهة من أنبوب الامتصاص، قم بإزالتها من خلال تدويرها قليلاً.

### مرفقات الفوهة

#### فوهة الأرضيات (16)

- تتميز فوهة الأرضية بعجلات صغيرة لتسهيل الحركة.  
يمكنك تنظيف الأسطح الناعمة والسجاد باستخدام فوهة الأرضيات.
- اضبط الفرش للخارج أو للداخل باستخدام الذراع (15).  
يعتمد الاستخدام الأمثل للجهاز على نسيج غطاء الأرضية. إننا نوصي بالاستخدام التالي:



- استخدام المكنسة دون الفرش:  
لتنظيف أغشية الأرضيات كثيفة الوبر



- استخدام المكنسة بالفرش:  
لتنظيف الأرضيات الناعمة والسجاد قليل الوبر

#### فرشاة الباركة (18)

- للتنظيف الرقيق للأرضيات الصلبة الحساسة مثل الباركيه والأرضيات الخشبية متعددة الطبقات والبلاط وما إلى ذلك.

#### فوهة الشقوق، فوهة فرشاة (19)

- **ملاحظة: فوهة طي « ٢ » في « ١ »**  
عند الطي يمكن استخدامها كفوهة حروز. إذا أردت استخدام فوهة الفرشاة، فاسحب جزء الفرشاة باتجاه السهم حتى تتعشق في مكانها الصحيح.

- **فوهة الشقوق:**  
مخصصة لشفط الأتربة من الزوايا والمفاصل والمساحات الضيقة.
- **فوهة فرشاة:**  
مخصصة لإزالة الأتربة من الشقوق في المفروشات والمراتب بعناية مناسبة. كذلك لإزالة الغبار من الأسطح الحساسة مثل الأثاث أو الستائر.

1. أزل الجهاز من عبوته.
2. أزل جزئي الحماية من أسفل الجهاز.
3. تحقق من نطاق التسليم للتأكد من اكتماله.
4. افحص الجهاز للتحقق من عدم وجود أي تلف حدث أثناء النقل وللحيلولة دون وقوع مخاطر.

### ملاحظة:

في حالة وجود أي تلف حدث أثناء النقل، اتصل بوكيلك على الفور.  
يجب عدم استخدام الجهاز تالفاً!

### نظرة عامة على المكونات / نطاق التسليم

- 1 مفتاح التحكم في الهواء
- 2 المقبض
- 3 خرطوم الامتصاص
- 4 وُصْلَةُ الخرطوم
- 5 مفتاح التشغيل / إيقاف التشغيل
- 6 مقبض للحمل
- 7 زر تحرير مُجمَع الغبار
- 8 زر لف الكبل
- 9 جهاز التحكم في الشفط
- 10 قفل شبكة التهوية (فلتر المخرج)
- 11 أداة المساعدة في تثبيت ذراع المكنسة
- 12 وعاء الغبار
- 13 لوح قاعدة مُجمَع الغبار
- 14 رأس توصيل خرطوم المكنسة
- 15 أداة تحديد «السجاد / الأرضيات الصلبة»
- 16 فوهة للأرضية (مزودة بخطاف (ليست معروضة))
- 17 أنبوب الشفط المتداخل
- 18 فرشاة الباركيه
- 19 فوهة بتجوير وفرشاة مدمجة

### بدء التشغيل

- قم بإدخال رأس التوصيل الخاص بخرطوم الشفط داخل وصلة الخرطوم للمكنسة. أحكم ربط رأس التوصيل في عكس اتجاه عقارب الساعة.
- لتحرير الخرطوم مرة أخرى، أدر رأس التوصيل في اتجاه عقارب الساعة.
- أدخل أنبوب المكنسة في المقبض إذا لزم الأمر.



## دليل التعليمات

شكراً لك على اختيارك منتجنا، نأمل أن تستمتع باستخدام الجهاز.

### رموز تعليمات الاستخدام

تم وضع علامات على هذه المعلومات الهامة خصيصاً للحفاظ على سلامتك. من الضروري الامتثال لهذه التعليمات لتجنب وقوع حوادث ومنع إلحاق تلف بالجهاز:

#### ⚠ تحذير:

يحذرك هذا الرمز من الإصابة بمخاطر على صحتك ويشير إلى وجود مخاطر محتملة للتعرض للإصابة.

#### ⚠ تنبيه:

يشير هذا الرمز إلى وجود مخاطر محتملة قد يتعرض لها الجهاز أو أشياء أخرى.

#### ℹ ملاحظة:

يلقي هذا الرمز الضوء على النصائح والمعلومات.

## المحتويات

3	نظرة عامة على المكونات
57	ملاحظات عامة
57	تعليمات السلامة الخاصة بهذا الجهاز
56	تفريغ محتويات الجهاز
56	نظرة عامة على المكونات / نطاق التسليم
56	بدء التشغيل
55	استخدام الجهاز
55	الصيانة
54	التنظيف
54	التخزين

54	استكشاف الأخطاء وإصلاحها
54	البيانات الفنية
54	التخلص من الجهاز

## ملاحظات عامة

اقرأ تعليمات التشغيل بعناية قبل تشغيل الجهاز واحتفظ بالتعليمات بما في ذلك الضمان وإيصال الاستلام، وإذا أمكن، الصندوق الذي يحتوي على العبوة الداخلية. إذا قمت بتمرير الجهاز لطرف ثالث، احرص دائماً على أن يتضمن جميع الوثائق ذات الصلة.

- هذا الجهاز مصمم للاستخدام الخاص وللغرض المقصود منه فقط. لا يصلح هذا الجهاز للاستخدام التجاري.
- لا تستخدم الجهاز في الأماكن الخارجية. احفظه بعيداً عن مصادر الحرارة وأشعة الشمس المباشرة والرطوبة (لا تغمسه مطلقاً في أي مادة سائلة) والأسطح الحادة. لا تستخدم الجهاز ويديك مبتلة. إذا كان الجهاز رطباً أو مبتلاً، انزع القابض الكهربائي على الفور.
- عند تنظيف الجهاز أو تخزينه، أوقف تشغيله وانزع القابض من مقبس التيار الكهربائي دائماً (اسحب القابض نفسه، وليس سلك التوصيل) إذا لم يكن الجهاز قيد الاستخدام وأزل الملحقات المرفقة.
- لا تشغيل الجهاز دون أن يكون تحت المراقبة. يجب إيقاف تشغيل الجهاز دائماً عند مغادرة الغرفة. انزع القابض من مقبس التيار الكهربائي.
- يجب فحص الجهاز وأسلاك الموصلات الرئيسية بانتظام لاكتشاف وجود أية علامات للتلف. عند اكتشاف أي تلف يجب التوقف عن استخدام الجهاز.
- استخدم قطع الغيار الأصلية فقط.
- ضمان سلامة أطفالك، يرجى حفظ العبوة بالكامل (الحقائب البلاستيكية، والصناديق، والبوليسترين وغيرها) بعيداً عن متناول أيديهم.

#### ⚠ تحذير:

لا تدع الأطفال الصغار يعثون بالرقائق المعدنية خشية خطر الاختناق!

## تعليمات السلامة الخاصة بهذا الجهاز

- لا تصلح الجهاز بنفسك. يُرجى الاتصال بفني معتمد. اتصل دائماً بفني معتمد. إذا كان كابل مزود الطاقة تالفاً، فيجب استبداله عن طريق المُصنِّع، أو وكيل الصيانة التابع له أو أشخاص مؤهلين لتجنب أي خطر.
- يمكن للأطفال بدءاً من سن 8 سنوات وأكثر استخدام الجهاز وكذلك الأشخاص الذين يعانون من نقص في القدرات البدنية أو الحسية أو الذهنية أو نقص الخبرة والمعرفة إذا توفر لهم الإشراف أو التعليمات الخاصة باستخدام الجهاز بطريقة آمنة وكذلك إذا أدركوا المخاطر المتضمنة.
- يجب عدم لعب الأطفال بالجهاز.
- يجب عدم قيام الأطفال بالتنظيف وصيانة الجهاز دون الإشراف عليهم.
- لا تقم بامتصاص السوائل!

## GARANTIEKARTE

warranty card • garantiëkaart • carte de garantie • scheda di garanzia • tarjeta de garantía • cartão de garantia • garantikort • karta gwarancyjna • záruční list • kartica jamstva • carte de garanție • Гаранционна карта • záručný list • garancijski list • garancijajegy • гарантійний формуляр • Гарантійний талон •

بطاقة ضمان

PC-BS 3110

24 Monate Garantie gemäß Garantieerklärung • 24 months warranty according to warranty declaration • 24 maanden garantie volgens garantiëverklaring • 24 mois de garantie selon la déclaration de garantie • 24 mesi di garanzia secondo la dichiarazione di garanzia • 24 meses de garantía de acuerdo con la declaración de garantía • 24 meses de garantía, de acordo com a declaração de garantia • 24 månaders garanti i henhold til garantibetingelsene • 24 miesiące gwarancji na podstawie oświadczenia gwarancyjnego • záruka 24 měsíců podle prohlášení o záruce • 24 mjesечно jamstvo u skladu s jamstvenom deklaracijom • 24 luni garanție conform declarației de garanție • 24 месеца гаранция в съответствие с гаранционната декларация • 24-mesečná záruka podľa vyhlásenia o záruke • 24-mesečna garancija, skladno z garancijsko izjavo • 24 hónap garancia a garanciafeltételekben leirtak szerint • гарантія на 24 місяці відповідно заяві про гарантію • Гарантія 24 місяця согласно заявленим гарантійним правилам • ضمان لمدة 24 شهراً وفقاً لبيان الضمان

Kaufdatum, Händlerstempel, Unterschrift • date of purchase, dealer stamp, signature • aankoopdatum, dealerstempel, handtekening • date d'achat, tampon du concessionnaire, signature • data di acquisto, timbro del rivenditore, firma • fecha de compra, sello del distribuidor, firma • data de compra, carimbo do distribuidor, assinatura • kjøpsdato, forhandlerstempel, signatur • data zakupu, pieczęć sprzedawcy, podpis • datum zakoupení, razítko prodejce, podpis • datum kupovine, žig trgovca, potpis • data de achiziție, stampila furnizorului, semnătură • Дата на покупката, Печат на Продавача, Потпис • datum nákupu, pečatka obchodníka/predajcu, podpis • datum nákupu, žig trgovca, podpis • vásárlás dátuma, kereskedő bélyegzője, aláírás • дата придбання, печатка продавця, підпис • Дата придобрення, Штамп продавця, Подпись • تاريخ الترتيب، و عدد الترتيب، المبيع والتوقيع

**PROFI CARE®**

[www.proficare-germany.de](http://www.proficare-germany.de)

**PROFI CARE®**

Internet: [www.proficare-germany.de](http://www.proficare-germany.de)  
Made in P.R.C.

Stand 10/2022