

Installations- und Bedienungsanleitung

Installation and operating manual

Notice d'installation et d'emploi

Manual de instalación y uso

Istruzioni per l'installazione e l'uso

Installatie- en bedieningshandleiding

DE	DALI Gateway	S. 2
EN	DALI Gateway	p. 28
FR	DALI Gateway	p. 43
ES	DALI Gateway	p. 60
IT	Gateway DALI	pag. 77
NL	DALI Gateway	pag. 94



Lieferumfang

Anzahl	Bezeichnung
1	Homematic IP DALI Gateway
1	Netzwerkkabel
1	Bedienungsanleitung

Dokumentation © 2022 eQ-3 AG, Deutschland

Alle Rechte vorbehalten. Ohne schriftliche Zustimmung des Herausgebers darf diese Anleitung auch nicht auszugsweise in irgendeiner Form reproduziert werden oder unter Verwendung elektronischer, mechanischer oder chemischer Verfahren vervielfältigt oder verarbeitet werden.

Es ist möglich, dass die vorliegende Anleitung noch drucktechnische Mängel oder Druckfehler aufweist. Die Angaben in dieser Anleitung werden jedoch regelmäßig überprüft und Korrekturen in der nächsten Ausgabe vorgenommen. Für Fehler technischer oder drucktechnischer Art und ihre Folgen übernehmen wir keine Haftung.

Alle Warenzeichen und Schutzrechte werden anerkannt.

Printed in Hong Kong

Änderungen im Sinne des technischen Fortschritts können ohne Vorankündigung vorgenommen werden.

158529 (web)

Version 1.0 (12/2022)

1

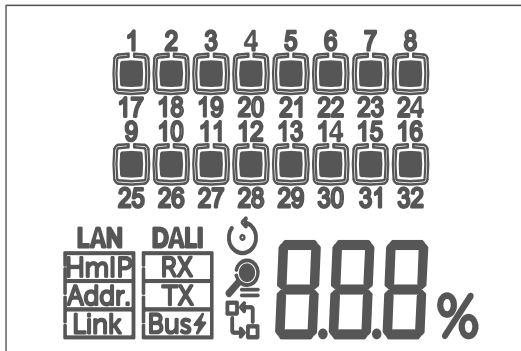
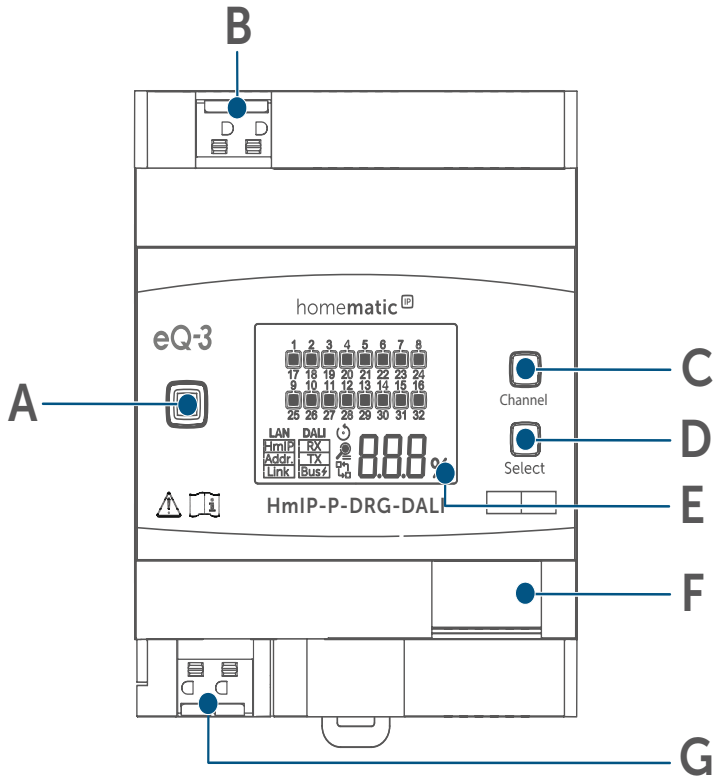

2

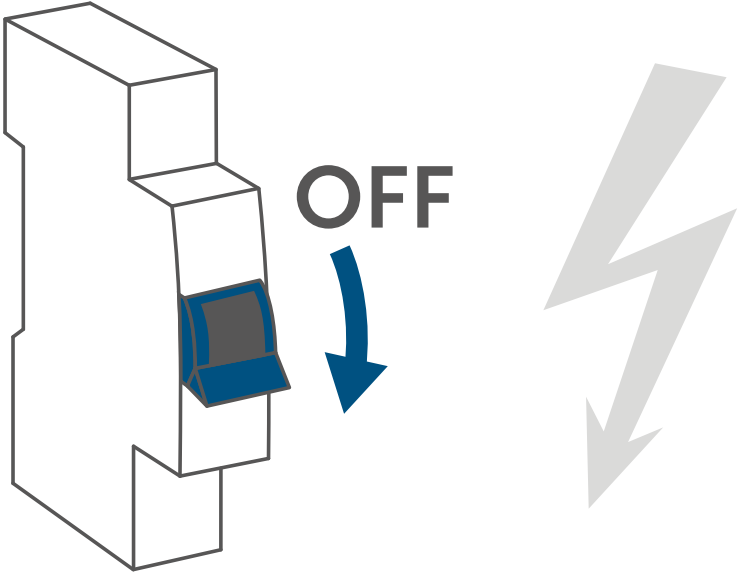

3

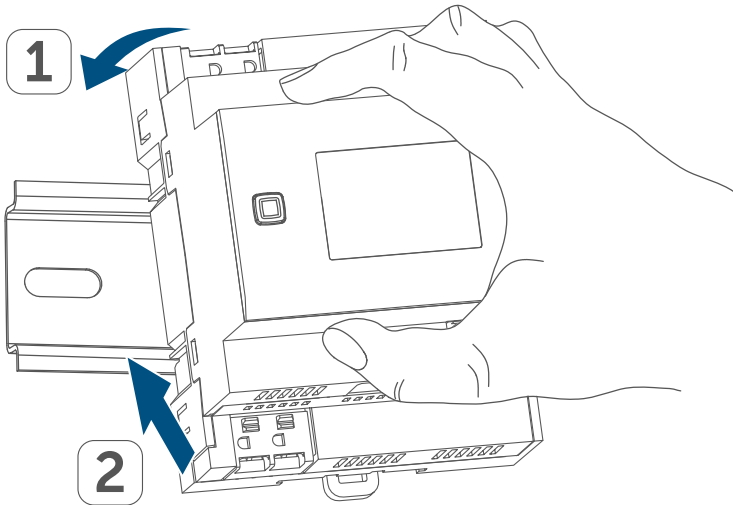

4

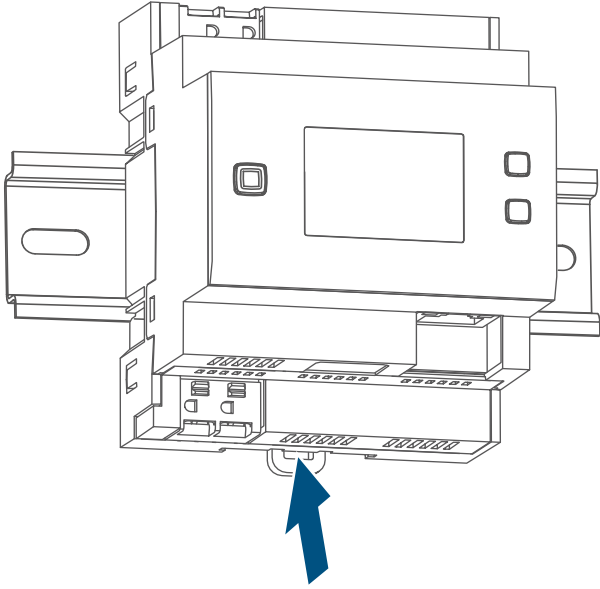

5

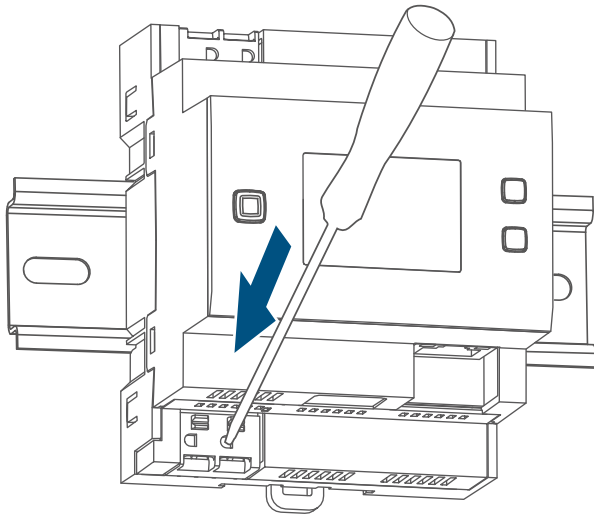

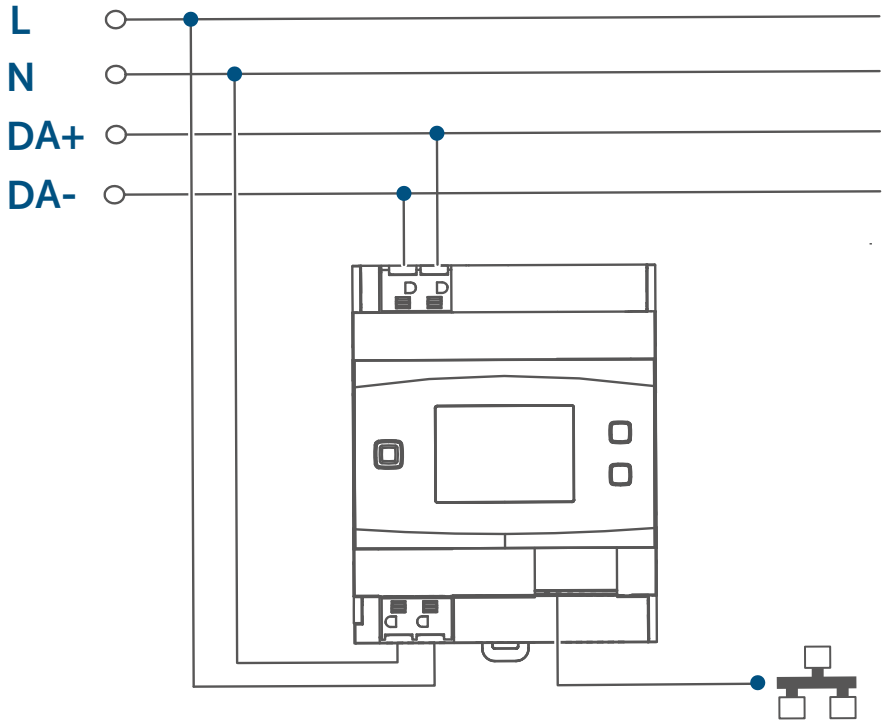

7

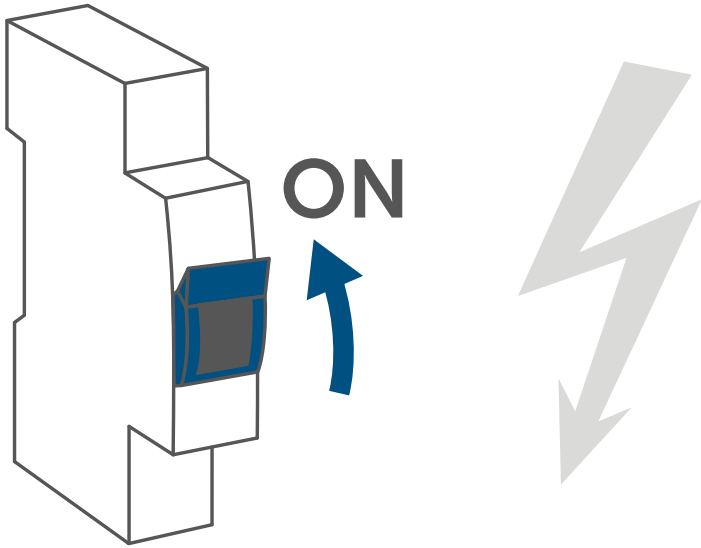

8

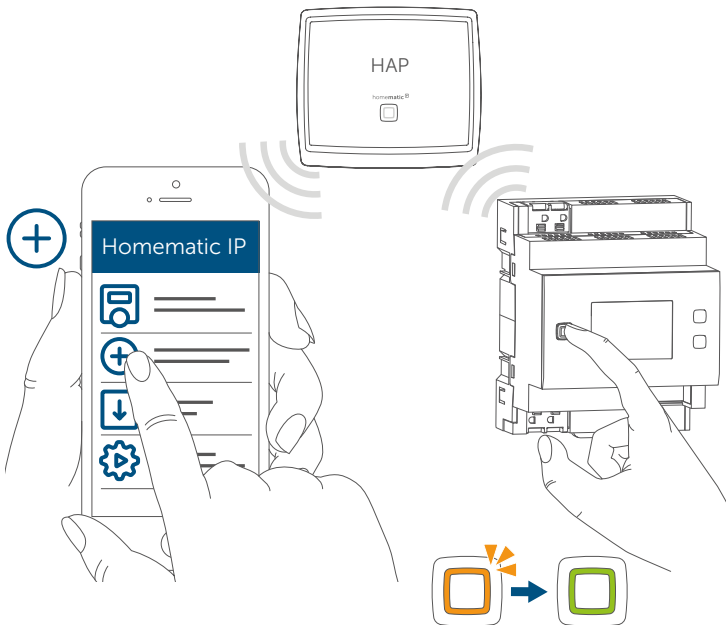

9

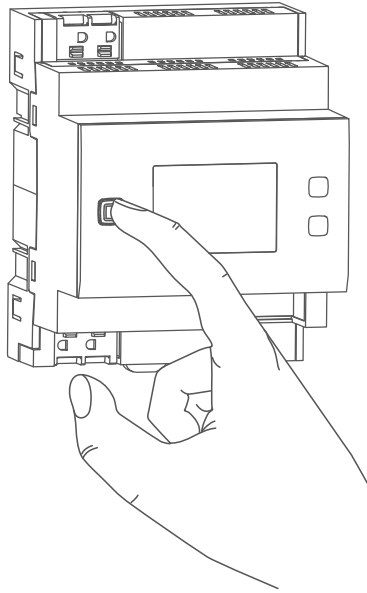

10

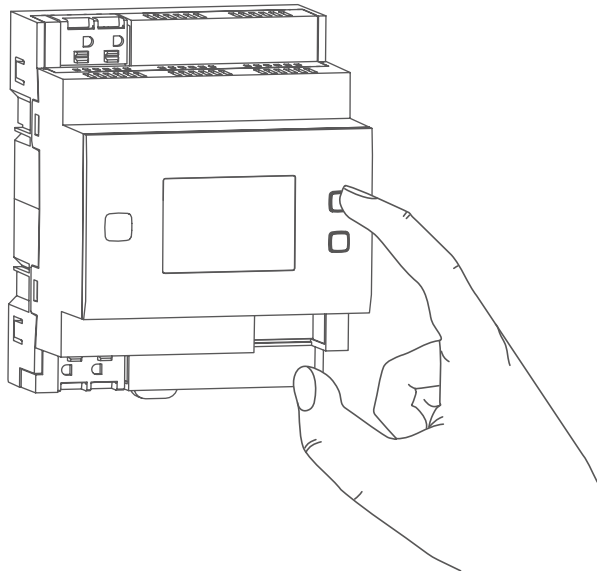

11

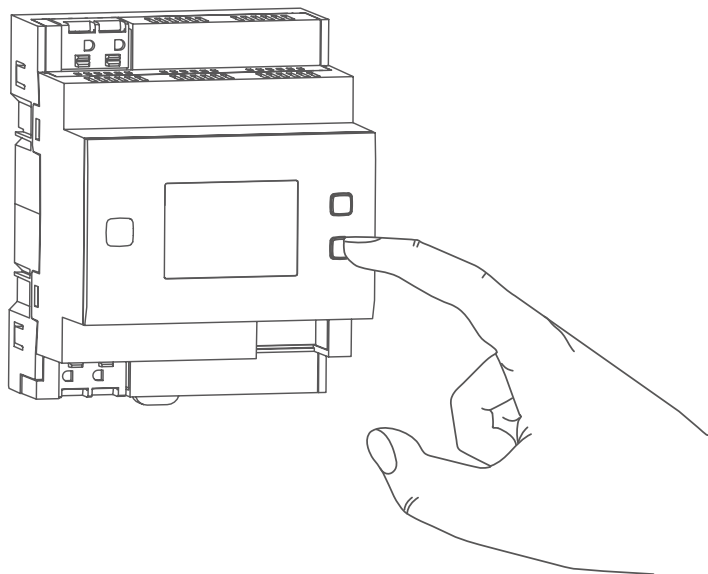

12

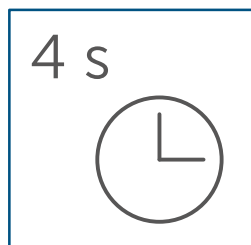
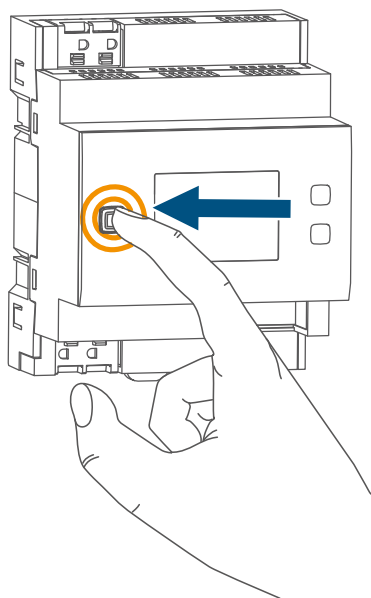

13

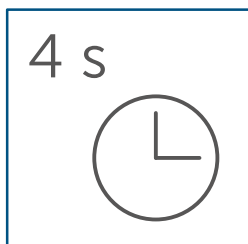
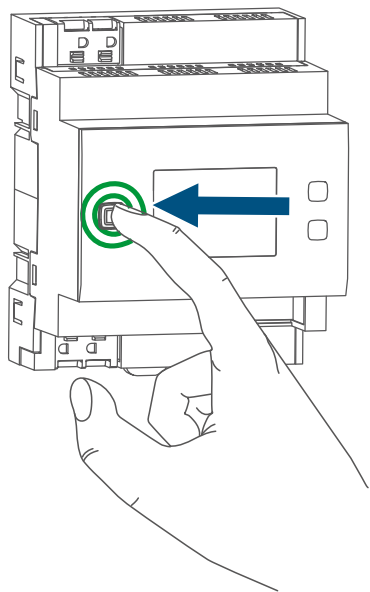

Inhaltsverzeichnis

1	Hinweise zur Anleitung.....	12
2	Gefahrenhinweise.....	12
3	Funktion und Geräteübersicht.....	15
4	Allgemeine Systeminformationen.....	17
5	Inbetriebnahme.....	17
5.1	Installationshinweise.....	17
5.2	Montage und Installation.....	19
5.3	Anlernen.....	20
6	Bedienung.....	21
6.1	Bedienung angelernter DALI Geräte.....	21
6.2	DALI spezifische Funktionen.....	22
7	Fehlercodes und Blinkfolgen.....	23
8	Wiederherstellung der Werkseinstellungen.....	24
9	Wartung und Reinigung.....	25
10	Technische Daten.....	25

1 Hinweise zur Anleitung

Lesen Sie diese Anleitung sorgfältig, bevor Sie Ihr Homematic IP Gerät in Betrieb nehmen. Bewahren Sie die Anleitung zum späteren Nachschlagen auf!

Wenn Sie das Gerät anderen Personen zur Nutzung überlassen, übergeben Sie auch diese Anleitung.

Benutzte Symbole:



Achtung!

Hier wird auf eine Gefahr hingewiesen.



Hinweis. Dieser Abschnitt enthält zusätzliche wichtige Informationen.

2 Gefahrenhinweise



Öffnen Sie das Gerät nicht. Es enthält keine durch den Anwender zu wartenden Teile. Das Öffnen birgt die Gefahr eines Stromschlages. Lassen Sie das Gerät im Fehlerfall von einer Fachkraft prüfen.









Aus Sicherheits- und Zulassungsgründen (CE) ist das eigenmächtige Umbauen und/oder Verändern des Geräts nicht gestattet.











Verwenden Sie das Gerät nicht, wenn es von außen erkennbare Schäden, z. B. am Gehäuse, an Bedienelementen oder an den Anschlussbuchsen ausweist. Lassen Sie das Gerät im Zweifelsfall von einer Fachkraft prüfen.



Betreiben Sie das Gerät nur in trockener sowie staubfreier Umgebung, setzen Sie es keinem Einfluss von Feuchtigkeit, Vibrationen, ständiger Sonnen- oder anderer Wärmeeinstrahlung, übermäßiger Kälte und keinen mechanischen Belastungen aus.

-  Das Gerät ist kein Spielzeug! Erlauben Sie Kindern nicht damit zu spielen. Lassen Sie das Verpackungsmaterial nicht achtlos liegen. Plastikfolien/ -tüten, Styroporteile etc. können für Kinder zu einem gefährlichen Spielzeug werden.
-  Bei Sach- oder Personenschäden, die durch unsachgemäße Handhabung oder Nichtbeachten der Gefahrenhinweise verursacht werden, übernehmen wir keine Haftung. In solchen Fällen erlischt jeder Gewährleistungsanspruch! Für Folgeschäden übernehmen wir keine Haftung!
-  Beachten Sie die auf dem Gerät angegebene Abisolierlänge der anzuschließenden Leiter. Zugelassene Leitungsquerschnitte zum Anschluss an das Gerät sind: **Starre Leitung: 0,75-2,5 mm²**
Flexible Leitung ohne Aderendhülse: 0,75-2,5 mm²
-  Achten Sie bei der Installation auf die sichere Trennung zwischen Netzspannung und Ethernet sowie zwischen Ethernet und DALI. Die DALI Steuerspannung (**B**) ist eine Funktionskleinspannung (FELV). Das Ethernetkabel (**F**) ist ein SELV-Stromkreis. Diese Leitung ist durch Maßnahmen für sichere Trennung (z. B. mit horizontalen und vertikalen Trennstegen) von netzspannungsführenden Leitungen sowie dem DALI-Bus zu trennen.
-  Die Netzklemmen dürfen nur zum Anschluss der Netzspannung an das Gerät bzw. zum Anschluss von Verbrauchern an das Gerät verwendet werden. Das Weiter verbinden (Durchschleifen) von Leitern über die Netzklemmen des Geräts zu anderen Geräten ist nicht erlaubt!
-  Der Stromkreis, an dem das Gerät und die Last angeschlossen wird, muss mit einem Leitungsschutzschalter gemäß EN60898-1 (Auslösecharakteristik B oder C, max. 16 A Nennstrom, min. 6 kA Abschaltvermögen, Energiebegrenzungsklasse 3) abgesichert sein. Installationsvorschriften lt. VDE 0100 bzw. HD384 oder IEC 60364 müssen beachtet werden.

-  Achten Sie bei der Installation auf die sichere Trennung zwischen Netzspannung und Ethernet sowie zwischen Ethernet und DALI. Die DALI Steuerspannung ist eine Funktionskleinspannung FELV.
-  Achten Sie bei der Installation auf das Freischalten von sowohl DALI als auch netzspannungsführender Leitungen. Sofern ein oder mehrere Leitungsschutzschalter gefährliche Spannungen liefern, müssen diese mit einem Warnhinweis beschriftet werden oder wahlweise gekoppelt werden.
-  Typ, Querschnitt und Verlegung der Steuerleitung sind gemäß der Bestimmungen für 230-V-Leitungen zu verwenden. DALI und Netzspannungsadern sind in einer Leitung führbar (bspw. 5 x 1,5 mm²).
-  Für den sicheren Betrieb muss das Gerät in einen Stromkreisverteiler entsprechend VDE 0603, DIN 43871 (Niederspannungsunterverteilung (NSUV)), DIN 18015-x eingebaut werden. Die Montage muss auf einer Tragschiene (Hutschiene, DIN-Rail) lt. EN 60715 erfolgen. Installation und Verdrahtung sind entsprechend VDE 0100 (VDE 0100-410, VDE 0100-510 usw.) durchzuführen. Es sind die Vorschriften der Technischen Anschlussbestimmungen (TAB) des Energieversorgers zu berücksichtigen.
-  Vor Einbau und Anschluss des Geräts freischalten und spannungsführende Teile in der Umgebung abdecken.
-  Das Gerät ist nur für den Einsatz in Wohnbereichen, Geschäfts- und Gewerbebereichen sowie in Kleinbetrieben bestimmt.
-  Bei Einsatz in einer Sicherheitsanwendung ist das Gerät/System in Verbindung mit einer USV (unterbrechungsfreie Stromversorgung) zu betreiben, um einen möglichen Netzausfall zu überbrücken.

 Jeder andere Einsatz, als der in dieser Bedienungsanleitung beschriebene, ist nicht bestimmungsgemäß und führt zu Gewährleistungs- und Haftungsausschluss.

 DALI Notbeleuchtungsanlagen werden nicht unterstützt.

3 Funktion und Geräteübersicht

Das Homematic IP DALI Gateway lässt sich einfach auf einer Hutschiene in einem Stromkreisverteiler montieren. Einmal installiert, lassen sich DALI Leuchten im Haushalt den Kanälen des Gateways zuordnen. Per Homematic IP Smartphone-App oder CCU3 können dann verschiedene Lichtgruppen eingerichtet werden, sodass die Leuchten bspw. über angelernte Funk-Taster oder Funk-Fernbedienungen sowie wahlweise die Homematic IP Smartphone-App komfortabel geschaltet werden können. Insgesamt können bis zu 32 DALI Leuchten gesteuert und zusätzlich in bis zu 16 DALI Gruppen zusammengefasst werden.

Das DALI Gateway ermöglicht den Einsatz folgender DALI Typen:

- Leuchtstofflampen (DT0)
- Entladungslampen (DT2)
- Niedervolt-Halogenlampen (DT3)
- Dimmer für Glühlampen (DT4)
- Umwandlung nach DC (0-10V, DT5)
- LED Module (DT6)
- Schaltfunktion (DT7)
- Farb- und Farbtemperatursteuerung (DT8)*
- Keine Unterstützung DALI-Notbeleuchtung









*Farbe und Farbtemperatur nur mit DT8 konfigurierbar

Geräteübersicht (s. Abbildung 1):

- (A)** Systemtaste (Anlertaste und LED)
- (B)** Anschlussklemmen für DALI
- (C)** Channel-Taste
- (D)** Select-Taste

- (E) LC-Display
- (F) Ethernet-Anschluss
- (G) Anschlussklemmen für Außen- und Neutralleiter

Displayübersicht:

Symbol	Bedeutung
	Kanal eingeschaltet
	Kanal ausgeschaltet
	Prozentangabe (eingeschaltet, wenn der Schaltzustand angezeigt wird)
RX	DALI Daten werden empfangen
TX	DALI Daten werden gesendet
Bus 	Störung DALI Bus
HmlP	Verbindung zum Access Point oder zur CCU3 besteht
Addr.	IP-Adresse per DHCP bezogen oder fest eingestellt
Link	Ethernet-Verbindung vorhanden
	DALI Reset Blinken bei Vorauswahl Dauerhafte Anzeige bei Durchführung des Resets
	DALI Suche (nicht adressierte Geräte) Blinken bei Vorauswahl Dauerhafte Anzeige bei aktiver Suche
	DALI Suche (adressierte Geräte, die dem Gateway noch unbekannt sind) Blinken bei Vorauswahl Dauerhafte Anzeige bei aktiver Suche
	DALI Austausch Blinken bei Vorauswahl Dauerhafte Anzeige bei aktivem Austausch

4 Allgemeine Systeminformationen

Dieses Gerät ist Teil des Homematic IP Smart-Home-Systems und kommuniziert über das Homematic IP Protokoll. Alle Geräte des Systems können komfortabel und individuell per Smartphone über die Homematic IP App konfiguriert werden. Alternativ haben Sie die Möglichkeit, Homematic IP Geräte über die Zentrale CCU3 oder in Verbindung mit vielen Partnerlösungen zu betreiben. Welcher Funktionsumfang sich innerhalb des Systems im Zusammenspiel mit weiteren Komponenten ergibt, entnehmen Sie bitte dem Homematic IP Anwenderhandbuch. Alle technischen Dokumente und Updates finden Sie stets aktuell unter www.homematic-ip.com.

5 Inbetriebnahme

5.1 Installationshinweise



Bitte notieren Sie sich vor der Installation die auf dem Gerät angebrachte Gerätenummer (SGTIN) und den Verwendungszweck, damit Sie das Gerät im Nachhinein leichter zuordnen können. Alternativ steht die Gerätenummer auch auf dem beiliegenden QR-Code-Aufkleber.



Hinweis! Installation nur durch Personen mit einschlägigen elektrotechnischen Kenntnissen und Erfahrungen!*

Durch eine unsachgemäße Installation gefährden Sie

- Ihr eigenes Leben;
- das Leben der Nutzer der elektrischen Anlage.

Mit einer unsachgemäßen Installation riskieren Sie schwere Sachschäden, z. B. durch Brand. Es droht für Sie die persönliche Haftung bei Personen- und Sachschäden.

Wenden Sie sich an einen Elektroinstallateur!

***Erforderliche Fachkenntnisse für die Installation:**

Für die Installation sind insbesondere folgende Fachkenntnisse erforderlich:

- Die anzuwendenden „5 Sicherheitsregeln“: Freischalten; gegen Wiedereinschalten sichern; Spannungsfreiheit feststellen; Erden und Kurzschließen; benachbarte, unter Spannung stehende Teile abdecken oder abschränken;
- Auswahl des geeigneten Werkzeuges, der Messgeräte und ggf. der persönlichen Schutzausrüstung;
- Auswertung der Messergebnisse;
- Auswahl des Elektroinstallationsmaterials zur Sicherstellung der Abschaltbedingungen;
- IP-Schutzarten;
- Einbau des Elektroinstallationsmaterials;
- Art des Versorgungsnetzes (TN-System, IT-System, TT-System) und die daraus folgenden Anschlussbedingungen (klassische Nullung, Schutzerdung, erforderliche Zusatzmaßnahmen etc.).



Beachten Sie bei der Installation die Gefahrenhinweise gemäß „2 Gefahrenhinweise“ auf Seite 12.



Beachten Sie die auf dem Gerät angegebene Abisolierlänge der anzuschließenden Leiter.

Zugelassene Leitungsquerschnitte zum Anschluss an das Gateway sind:

Starre Leitung [mm²]	Flexible Leitung ohne Aderendhülse [mm²]
0,75-2,5	0,75-2,5

5.2 Montage und Installation



Bitte lesen Sie diesen Abschnitt erst vollständig, bevor Sie mit der Installation beginnen.

Für die Installation des Gateways auf einer Hutschiene im Stromkreisverteiler gehen Sie wie folgt vor:

- Schalten Sie den Stromkreisverteiler frei (s. *Abbildung 2*) und decken ggf. spannungsführende Teile ab (s. Sicherheitsregeln).
- Entfernen Sie die Abdeckung des Stromkreisvertelers.
- Setzen Sie das Gateway auf die Hutschiene auf (s. *Abbildung 3*). Achten Sie darauf, dass die Schrift auf dem Gerät und im Display für Sie lesbar ist.
- Achten Sie darauf, dass die Rastfeder komplett eingerastet und das Gerät fest auf der Schiene sitzt (s. *Abbildung 4*).
- Zum Anschließen und auch zum Lösen der Leiter ist der weiße Betätigungsdrücker oben auf den Klemmen zu drücken (s. *Abbildung 5*).
- Verdrahten Sie das Gerät gemäß der Anschlusszeichnung in *Abbildung 6*.
- Schließen Sie den DALI-Bus an die entsprechenden Klemmen (**B**) an (s. *Abbildung 6*).
- Schließen Sie zur Versorgung des Gateways den Neutralleiter und den Außenleiter an die Klemme (**G**) an (s. *Abbildung 6*).
- Stecken Sie das Netzkabel in den Ethernet-Anschluss (**F**) und verbinden Sie es mit einem Router (s. *Abbildung 6*).



Die Netzklemmen dürfen nur zum Anschluss der Netzspannung an das Gerät verwendet werden. Das Weiterverbinden (Durchschleifen) von Leitern über die Netzklemmen des Geräts zu anderen Geräten ist nicht erlaubt!

- Setzen Sie die Abdeckung des Stromkreisverteilers wieder auf.
- Schalten Sie die Haussicherung wieder ein (s. *Abbildung 7*), um den Anlernmodus des Geräts zu aktivieren (s. „5.3 Anlernen“ auf Seite 20).

 Nach der Installation und vor dem Anlernen des Geräts an die App stehen Ihnen bereits einfache Bedienfunktionen (z. B. für Testzwecke) direkt am Gerät zur Verfügung (s. „6 Bedienung“ auf Seite 21).

5.3 Anlernen

 **Bitte lesen Sie diesen Abschnitt erst vollständig, bevor Sie mit dem Anlernen beginnen.**

 Richten Sie zunächst Ihren Homematic IP Access Point über die Homematic IP App ein, um weitere Homematic IP Geräte im System nutzen zu können. Ausführliche Informationen dazu finden Sie in der Bedienungsanleitung des Access Points.

 Sie können das Gerät an den Access Point oder an die Zentrale CCU3 anlernen. Weitere Informationen dazu entnehmen Sie bitte dem Homematic IP Anwenderhandbuch (zu finden im Downloadbereich unter www.homematic-ip.com).

Damit das Gerät in Ihr System integriert und per kostenloser Homematic IP App gesteuert werden kann, muss es an den Homematic IP Access Point angelernt werden.

Zum Anlernen des Geräts gehen Sie wie folgt vor:

- Öffnen Sie die Homematic IP App auf Ihrem Smartphone.
- Wählen Sie den Menüpunkt „**Gerät anlernen**“ aus.
- Nach dem Einschalten der Haussicherung ist der Anlernmodus des Aktors für 3 Minuten aktiv.

 Sie können den Anlernmodus manuell für weitere 3 Minuten starten, indem Sie die Systemtaste (**A**) kurz drücken (s. *Abbildung 8*).

- Das Gerät erscheint automatisch in der Homematic IP App.
- Zur Bestätigung geben Sie in der App die letzten vier Ziffern der Gerätenummer (SGTIN) ein oder scannen Sie den QR-Code. Die Gerätenummer finden Sie auf dem Aufkleber im Lieferumfang oder direkt am Gerät.
- Warten Sie, bis der Anlernvorgang abgeschlossen ist.
- Zur Bestätigung eines erfolgreichen Anlernvorgangs leuchtet die LED **(A)** grün. Das Gerät ist nun einsatzbereit.
- Leuchtet die LED rot, versuchen Sie es erneut.
- Vergeben Sie in der App einen Namen für das Gerät und ordnen Sie es einem Raum zu.

6 Bedienung

Über die folgenden Tasten stehen Ihnen einfache Bedienfunktionen direkt am Gerät zur Verfügung:

- Systemtaste **(A)**
- Channel-Taste **(C)**
- Select-Taste **(D)**

6.1 Bedienung angelernter DALI Geräte

Systemtaste

Durch kurzes Drücken der Systemtaste (s. *Abbildung 9*) können Sie die LCD-Hintergrundbeleuchtung aktivieren.







Channel-Taste





Durch kurzes Drücken der Channel-Taste (s. *Abbildung 10*) können Sie den gewünschten Kanal auswählen. Bei jeder Betätigung wird ein Kanal weitergeschaltet. Der ausgewählte Kanal wird durch Blinken des Symbols gekennzeichnet. Der aktuelle Zustand des ausgewählten Kanals (0-100 %) wird im LC-Display angezeigt.

Select-Taste

Wenn Sie über die Channel-Taste einen Kanal ausgewählt haben (s. Channel-Taste), können Sie durch kurzes Drücken der Select-Taste (s. *Abbildung 11*) den Zustand des Ausgangskanals (z. B. 0-100 %) auswählen. Bei jeder Betätigung wird ein Zustand weitergeschaltet.

6.2 DALI spezifische Funktionen

- Durch langes Drücken der Select-Taste (s. *Abbildung 11*) können die DALI spezifischen Funktionen aktiviert werden.
- Im Display blinkt das Symbol 
- Sie können die verschiedenen Funktionen über kurzes Drücken der Channel-Taste wechseln:  ->  ->  ->  -> 
- Drücken Sie lange auf die Select-Taste, um die Funktion zu starten, deren Symbol blinkt. Das Symbol wird dauerhaft angezeigt.

Symbol	Funktion	Beschreibung
	Suche nach nicht adressierten DALI Geräten am DALI Bus	Gefundene Geräte werden adressiert und den nächsten freien Kanälen (1..32) zugeordnet.
	Suche nach adressierten DALI Geräten, die dem Gateway noch unbekannt sind, am DALI Bus	Gefundene Geräte werden adressiert und den nächsten freien Kanälen (1..32) zugeordnet.
	DALI Austausch	Genau ein Gerät am Bus fehlt oder ist defekt und ein neues Gerät ist am Bus vorhanden, dann wird dieses Gerät eingebunden.
	DALI Reset	Reset aller DALI Geräte am Bus.

7 Fehlercodes und Blinkfolgen

Blinkcode/ LCD-Anzeige	Bedeutung	Lösung
Kurzes oranges Blinken (alle 10 s)	Anlernmodus aktiv	Geben Sie die letzten vier Ziffern der Geräte-Seriennummer zur Bestätigung ein (s. „5.3 Anlernen“ auf Seite 20).
6x langes rotes Blinken	Gerät defekt	Achten Sie auf die Anzeige in Ihrer App oder wenden Sie sich an Ihren Fachhändler.
1x oranges und 1x grünes Leuchten	Testanzeige	Nachdem die Testanzeige erloschen ist, können Sie fortfahren.
E14	DALI Bus fehlerhaft	Überprüfen Sie den DALI Bus
E19	DALI Leuchte nicht erreichbar	Überprüfen Sie die DALI Leuchte
E20	DALI „control gear failure“	Überprüfen Sie die DALI Leuchte
E21	DALI „lamp failure“	Überprüfen Sie die DALI Leuchte
E22	DALI „limit error“	Überprüfen Sie die DALI Leuchte
E31	DALI Suche (un-adressierte Geräte) fehlgeschlagen	Überprüfen Sie den DALI Bus und versuchen Sie es erneut.
E32	DALI Suche (bereits adressierter Geräte) fehlgeschlagen	Überprüfen Sie den DALI Bus und versuchen Sie es erneut.
E33	DALI Austausch fehlgeschlagen	Überprüfen Sie den DALI Bus und versuchen Sie es erneut.
E34	DALI Austausch fehlgeschlagen (mehr als ein neues Gerät gefunden)	Stellen Sie sicher, dass nur ein neues Gerät angeschlossen ist und versuchen Sie es erneut.

E35	DALI Austausch fehlgeschlagen (bisher kein Gerät vorhanden)	Bisher kein Gerät angelernt. Daher ist ein Austausch nicht möglich.
E36	DALI Austausch fehlgeschlagen (kein fehlendes Gerät)	Stellen Sie sicher, dass ein Gerät nicht mehr angeschlossen ist und versuchen Sie es erneut.
E37	DALI Austausch fehlgeschlagen (mehr als ein fehlendes Gerät)	Stellen Sie sicher, dass nur ein Gerät nicht mehr angeschlossen ist und versuchen Sie es erneut.
E38	DALI Austausch fehlgeschlagen (kein neues Gerät gefunden)	Stellen Sie sicher, dass ein neues Gerät angeschlossen ist und versuchen Sie es erneut.
E39	DALI Reset fehlgeschlagen	Überprüfen Sie den DALI Bus und versuchen Sie es erneut.

8 Wiederherstellung der Werkseinstellungen

 Die Werkseinstellungen des Geräts können wiederhergestellt werden. Dabei gehen alle Einstellungen verloren.

Um die Werkseinstellungen des Geräts wiederherzustellen, gehen Sie wie folgt vor:

- Drücken Sie für 4 s auf die Systemtaste **(A)**, bis die LED **(A)** schnell orange zu blinken beginnt (s. *Abbildung 12*).
- Lassen Sie die Systemtaste wieder los.
- Drücken Sie die Systemtaste erneut für 4 s, bis die LED grün aufleuchtet (s. *Abbildung 13*).
- Lassen Sie die Systemtaste wieder los, um das Wiederherstellen der Werkseinstellungen abzuschließen. Das Gerät führt einen Neustart durch.

9 Wartung und Reinigung



Das Gerät ist wartungsfrei. Überlassen Sie eine Wartung oder Reparatur einer Fachkraft.



Schalten Sie vor Ausbau des Geräts unbedingt die Netzspannung frei (Sicherungsautomat abschalten)! Arbeiten am 230 V-Netz dürfen nur von einer Elektro-Fachkraft (nach VDE 0100) erfolgen.

Reinigen Sie das Gerät mit einem weichen, sauberen, trockenen und fusselfreien Tuch. Verwenden Sie keine lösemittelhaltigen Reinigungsmittel, das Kunststoffgehäuse und die Beschriftung können dadurch angegriffen werden.

10 Technische Daten

Geräte-Kurzbezeichnung:	HmIP-P-DRG-DALI
Versorgungsspannung:	230 V~/50 Hz
Stromaufnahme:	45 mA max.
Leistungsaufnahme	
Ruhebetrieb:	1 W typ. (Displaybeleuchtung aus)
Leitungsart und -querschnitt:	starre und flexible Leitung, 0,75-2,5 mm ²
Installation:	auf Tragschiene (Hutschiene, DIN-Rail) gemäß EN 60715
Schutzart:	IP20
Umgebungstemperatur:	-5 bis +40 °C
Abmessungen (B x H x T):	72 x 90 x 69 mm (4 TE)
Gewicht:	195 g

DALI

Nennspannung:	16 VDC (typ.)
Strom:	130 mA (typ.), 250 mA (max.)
Anzahl DALI Geräte:	32
Anzahl DALI Gruppen:	16

Technische Änderungen vorbehalten.

Entsorgungshinweis



Gerät nicht im Hausmüll entsorgen! Elektronische Geräte sind entsprechend der Richtlinie über Elektro- und Elektronik-Altgeräte über die örtlichen Sammelstellen für Elektronik-Altgeräte zu entsorgen.

Konformitätshinweis



Das CE-Zeichen ist ein Freiverkehrszeichen, das sich ausschließlich an die Behörden wendet und keine Zusicherung von Eigenschaften beinhaltet.



Bei technischen Fragen zum Gerät wenden Sie sich bitte an Ihren Fachhändler.

Package contents

Quantity	Description
-----------------	--------------------

1	Homematic IP DALI Gateway
1	Network cable
1	Operating manual

Documentation © 2022 eQ-3 AG, Germany

All rights reserved. Translation from the original version in German. This manual may not be reproduced in any format, either in whole or in part, nor may it be duplicated or edited by electronic, mechanical or chemical means, without the written consent of the publisher.

Typographical and printing errors cannot be excluded. However, the information contained in this manual is reviewed on a regular basis and any necessary corrections will be implemented in the next edition. We accept no liability for technical or typographical errors or the consequences thereof.

All trademarks and industrial property rights are acknowledged.

Printed in Hong Kong

Changes may be made without prior notice as a result of technical advances.

158529 (web)

Version 1.0 (12/2022)

Table of contents

1	Information about this manual	29
2	Hazard information	29
3	Function and device overview	32
4	General system information	33
5	Start-up	34
5.1	Installation instructions	34
5.2	Mounting and installation	35
5.3	Pairing	36
6	Operation	37
6.1	Operating added DALI devices	38
6.2	DALI-specific functions	38
7	Error codes and flashing sequences.....	39
8	Restoring factory settings	41
9	Maintenance and cleaning.....	41
10	Technical specifications	41

1 Information about this manual

Please read this manual carefully before beginning operation with your Homematic IP device. Keep the manual so you can refer to it at a later date if you need to.

If you hand over the device to other persons for use, please hand over this manual as well.

Symbols used:



Attention!

This indicates a hazard.



Note. This section contains important additional information.

2 Hazard information



Do not open the device. It does not contain any parts that need to be maintained by the user. There is a risk of electric shock if the device is opened. If you have any doubts, have the device checked by an expert.









For safety and licensing reasons (CE), unauthorized changes and/or modifications of the device is not permitted.











Do not use the device if there are signs of damage to the housing, control elements or connecting sockets, for example. If you have any doubts, have the device checked by an expert.



The device may only be operated in dry and dust-free environment and must be protected from the effects of moisture, vibrations, solar or other methods of heat radiation, excessive cold and mechanical loads.

-  The device is not a toy: do not allow children to play with it. Do not leave packaging material lying around. Plastic films/bags, pieces of polystyrene, etc. can be dangerous in the hands of a child.
-  We accept no liability for damage to property or personal injury caused by improper use or the failure to observe the hazard warnings. In such cases, all warranty claims are void. We accept no liability for any consequential damage.
-  Please note the insulation stripping length of the conductor to be connected, indicated on the device. Permitted cable cross sections for connecting to the device are: **Rigid cable: 0.75-2.5 mm²**
flexible cable without ferrule: 0.75-2.5 mm²
-  During installation, ensure safe isolation between the mains voltage and Ethernet as well as between Ethernet and DALI. The DALI control voltage (B) is a functional extra-low voltage (FELV). The Ethernet cable (F) is a SELV power circuit. This wire must be separated from mains voltage cables and from the DALI bus by safe separation measures (e.g. with horizontal and vertical separators).
-  The network terminals may be used only for connecting the power supply to the device or for connecting loads to the device. The connection (looping through) of conductors via the network terminals of the device to other devices is not permitted!
-  The circuit to the which the device and the load will be connected has to be secured by a cable protection switch in accordance with EN60898-1 (tripping characteristic B or C, max. 16 A rated current, min. 6 kA interrupting rating, energy limiting class 3). Installation regulations according to VDE 0100 and HD382 or 60364 have to be considered.
-  During installation, ensure safe isolation between the mains voltage and Ethernet as well as between Ethernet and DALI. The DALI control voltage is a functional extra-low voltage FELV.

-  During installation, make sure that both DALI and mains voltage-carrying lines are disconnected. If one or more circuit breakers supply hazardous voltages, they must be labelled with a warning or optionally coupled.
-  The type, cross-section and routing of the control cable used must be in accordance with the regulations for 230 V cables. DALI and mains voltage wires can be routed in a cable (e.g. 5 x 1.5 mm²).
-  For secure operation, the device must be installed in a power distribution panel according to VDE 0603, DIN 43871 (low-voltage sub-distribution board), DIN 18015-x. The installation must be on a mounting rail (DIN rail) according to EN 60715. Installation and wiring must be performed according to VDE 0100 (VDE 0100-410, VDE 0100-510 etc.). Please consider the technical connection requirements (TAB) of your energy supplier.
-  Disconnect and cover nearby live parts before installing and connecting the device.
-  The device may only be operated within a domestic environment, in business and trade areas and in small enterprises.
-  If you use the device/system in a security application, it must be operated in conjunction with a UPS (uninterruptible power supply) in order to bridge possible power failure.
-  Using the device for any purpose other than that described in this operating manual does not fall within the scope of intended use and will invalidate any warranty or liability.
-  DALI emergency lighting systems are not supported.

3 Function and device overview

The Homematic IP DALI gateway is easy to mount on a DIN rail in a power distribution panel. Once installed, DALI lights around the home can be assigned to the gateway's channels. Various lighting groups can then be set up via the Homematic IP smartphone app or CCU3, so that for example the lights can be conveniently switched via paired wireless buttons or wireless remote controls, or optionally via the Homematic IP smartphone app. A total of up to 32 DALI lights can be controlled and also combined into as many as 16 groups.

The DALI gateway enables the use of the following DALI types:







- Fluorescent lamps (DT0)
- Discharge lamps (DT2)
- Low-voltage halogen lamps (DT3)
- Dimmer for incandescent lamps (DT4)
- Conversion to DC DC (0–10V, DT5)
- LED modules (DT6)
- Switching function (DT7)
- Colour and colour temperature control (DT8)*
- DALI emergency lighting not supported

* Colour and colour temperature configurable only with DT8

Device overview (see fig. 1):

- (A)** System button (pairing button and LED)
- (B)** Connection terminals for DALI
- (C)** Channel button
- (D)** Select button
- (E)** LC display
- (F)** Ethernet connection
- (G)** Connection terminals for external and neutral conductor

Display overview:

Symbol	Meaning
	Channel switched on
	Channel switched off
%	Percent value (switched on, if the switching state is displayed)
RX	DALI data received
TX	DALI data sent
Bus 	DALI bus fault
HmlP	Connection to access point or to CCU3 established
Addr.	IP address obtained via DHCP or fixed
Link	Ethernet connection available
	DALI reset Flashes when preselected Constant display during reset
	DALI search (unaddressed devices) Flashes for preselection Constant display during active search
	DALI search (addressed devices that are still unknown to the gateway) Flashes for preselection Constant display during active search
	DALI exchange Flashes for preselection Constant display during active exchange

4 General system information

This device is part of the Homematic IP smart home system and works with the Homematic IP protocol. All devices in the Homematic IP system can be configured easily and individually with a smartphone using the Homematic IP app. Alternatively, you have the option of operating Homematic IP devices via the CCU3 or in conjunction with many partner

solutions. The available functions provided by the system in combination with other components are described in the Homematic IP User Guide. All current technical documents and updates are provided at www.homematic-ip.com.

5 Start-up

5.1 Installation instructions



Before installation, please note the device number (SGTIN) labelled on the device as well as the exact application purpose in order to facilitate later allocation. You can also find the device number on the QR code sticker supplied.



Please note! Only to be installed by persons with the relevant electro-technical knowledge and experience!*

Incorrect installation can endanger

- your own life,
- and the lives of other users of the electrical system.

Incorrect installation also means that you are running the risk of serious damage to property, e.g. from fire. You risk personal liability for personal injury and property damage.

Consult an electrician!

***Specialist knowledge required for installation:**

The following specialist knowledge is particularly important during installation:

- The “5 safety rules” that must be applied: Disconnect from the mains; Safeguard against switching on again; Check that system is deenergised; Earth and short circuit; Cover or cordon off neighbouring live parts;
- Select the suitable tool, measuring equipment and, if necessary, personal safety equipment;

- Evaluation of measuring results;
- Selection of electrical installation material for safeguarding shut-off conditions;
- IP protection types;
- Installation of electrical installation material;
- Type of supply network (TN system, IT system, TT system) and the resulting connecting conditions (traditional zero balancing, protective earthing, required additional measures etc.).



Please observe the hazard information in section see „2 Hazard information“ on page 29 during installation.



Please note the insulation stripping length of the conductor being connected, as indicated on the device.

Permitted cable cross sections for connecting to the gateway are:

Rigid cable [mm ²]	Flexible cable without ferrule [mm ²]
0.75-2.5	0.75-2.5

5.2 Mounting and installation



Please read this entire section before commencing device installation.

Proceed as follows to install the gateway on a DIN rail in the power distribution panel:

- Disconnect the power distribution panel (see *figure 2*) and cover any live parts (see safety rules).
- Remove the cover from the power distribution panel.
- Place the gateway onto the DIN rail (see *fig. 3*). You should be able to read the letters on the device and in the display.
- Make sure that the catch spring engages properly and that the device is securely seated on the rail (see *figure 4*).

- To connect or loosen the conductor, press the white actuation lever at the top of the clamp (see *figure 5*).
- Wire the device according to the connecting diagram in *figure 6*.
- Connect the DALI bus to the corresponding terminals **(B)** (see *figure 6*).
- To supply the gateway, connect the neutral conductor and the external conductor to the terminal **(G)** (see *figure 6*).
- Plug the network cable into the Ethernet port **(F)** and connect it to a router (see *figure 6*).



The mains terminals may only be used to connect the mains voltage to the device. The connection (looping through) of conductors via the network terminals of the device to other devices is not permitted!

- Replace the cover of the power distribution panel.
- Turn the main fuse back on (see *fig. 7*) to activate the device's pairing mode (see see „5.3 Pairing“ on page 36).



After installation and before connecting the device to the app, simple operating functions (e.g. for test purposes) are available directly on the device (see „6 Operation“ on page 37).

5.3 Pairing



Please read this entire section before commencing the pairing procedure.



First set up your Homematic IP Access Point via the Homematic IP app to enable operation of other Homematic IP devices within your system. For further information, please refer to the access point operating manual.

-  You can pair the device with either the access point or the Homematic Central Control Unit CCU3. For detailed information, please refer to the Homematic IP User Guide, available for download in the download section of www.homematic-ip.com.

To integrate the device into your system and to enable control via the free Homematic IP app, you must first add the device to your Homematic IP access point.

Proceed as follows to add the device:

- Open the Homematic IP app on your smartphone.
 - Select the menu item “**Add device**”.
 - After the main fuse is reset, the actuator’s pairing mode remains activated for 3 minutes.
-  You can manually start the pairing mode for another 3 minutes by pressing the system button **(A)** briefly (see *fig. 8*).

- Your device will automatically appear in the Homematic IP app.
- To confirm, enter the last four digits of the device number (SG-TIN) in your app, or scan the QR code. The device number can be found on the sticker supplied or attached to the device.
- Wait until pairing is completed.
- If pairing was successful, the LED **(A)** lights up green. The device is now ready for use.
- If the LED lights up red, please try again.
- In the app, give the device a name and allocate it to a room.

6 Operation

Via the following push-buttons, simple operating functions are available directly on the device:

- System button **(A)**
- Channel button **(C)**
- Select button **(D)**

6.1 Operating added DALI devices

System button

Briefly pressing the system button (see *Figure 9*) lets you activate the LCD background lighting.







Channel button

By pressing the channel button briefly (see *figure 10*) you can select the desired channel. On each button press, you can switch to the next channel. The selected channel is indicated by the flashing symbol. The current state of the selected channel (0-100 %) is indicated in the display.



Select button

After selecting a channel via the channel button (see 'Channel button'), you can select the output channel state by briefly pressing the select button (see *Figure 11*) (e.g. 0-100 %). On each button press, you can switch to the next condition.

6.2 DALI-specific functions

- The DALI-specific functions can be activated by a long press on the Select button (see *figure 11*).
- The symbol flashes in the display 
- You can switch the different functions by briefly pressing the Channel button:  ->  ->  ->  -> 
- Long press the Select button to start the function for which the icon is flashing. The symbol is constantly displayed.

Symbol	Function	Description
	Search for unaddressed DALI devices on the DALI bus	Found devices are addressed and assigned to the next free channels (1..32).

	Search on the DALI bus for addressed DALI devices that are still unknown to the gateway	Found devices are addressed and assigned to the next free channels (1..32).
	DALI exchange	Exactly one device on the bus is missing or defective and a new device is available on the bus, then this device is integrated.
	DALI reset	Reset of all DALI devices on the bus.

7 Error codes and flashing sequences

Flashing code / LC display	Meaning	Solution
Short orange flashes (every 10 s)	Pairing mode active	Enter the last four numbers of the device's serial number to confirm (see see „5.3 Pairing“ on page 36).
6x long red flashes	Device defective	Please see your app for error message or contact your retailer.
1x orange and 1x green flash	Test display	You can continue once the test display has stopped.
E14	DALI bus faulty	Check the DALI bus
E19	DALI light not accessible	Check the DALI light
E20	DALI "control gear failure"	Check the DALI light
E21	DALI "lamp failure"	Check the DALI light
E22	DALI "limit error"	Check the DALI light
E31	DALI search (un-addressed devices) failed	Check the DALI bus and try again.

E32	DALI search (already addressed devices) failed	Check the DALI bus and try again.
E33	DALI exchange failed	Check the DALI bus and try again.
E34	DALI exchange failed (more than one new device found)	Make sure that only one new device is connected and try again.
E35	DALI exchange failed (no device present so far)	No device added so far. An exchange is therefore not possible.
E36	DALI exchange failed (no missing device)	Make sure that a device is no longer connected and try again.
E37	DALI exchange failed (more than one missing device)	Make sure that only one device is no longer connected and try again.
E38	DALI exchange failed (no new device found)	Make sure that a new device is connected and try again.
E39	DALI reset failed	Check the DALI bus and try again.

8 Restoring factory settings

 The device's factory settings can be restored. If you do this, you will lose all your settings.

To restore the factory settings of the device, please proceed as follows:

- Press and hold down the system button **(A)** for 4 seconds until the LED **(A)** quickly starts flashing orange (see *figure 12*).
- Release the system button.
- Press and hold down the system button again for 4 seconds, until the LED lights up green (see *figure 13*).
- Release the system button again to complete restoration of the factory settings. The device will perform a restart.

9 Maintenance and cleaning

 The product does not require any maintenance. Leave any maintenance or repair to a specialist.

 The mains voltage must be disconnected before the device is removed (trip the miniature circuit-breaker). Only qualified electricians (to VDE 0100) are permitted to carry out work on the 230 V mains.

Clean the device using a soft, clean, dry and lint-free cloth. Do not use any detergents containing solvents, as they could corrode the plastic housing and label.

10 Technical specifications

Device short description:	HmIP-P-DRG-DALI
Supply voltage:	230 V~/50 Hz
Current consumption:	45 mA max.
Power consumption	
Standby:	1 W typ. (display lighting off)
Cable type and cross section:	rigid and flexible cable 0.75-2.5 mm ²

Installation: mounting rail (DIN rail) according to EN 60715

Protection rating: IP20

Ambient temperature: -5 to +40 °C

Dimensions (W x H x D): 72 x 90 x 69 mm (4 TE)

Weight: 195 g

DALI

Rated voltage: 16 VDC (typ.)

Current: 130 mA (typ.), 250 mA (max.)

Number of DALI devices: 32

Number of DALI groups: 16

Subject to modifications.

Instructions for disposal



Do not dispose of the device with normal domestic waste! Electronic equipment must be disposed of at local collection points for waste electronic equipment in compliance with the Waste Electrical and Electronic Equipment Directive.

Information about conformity



The CE mark is a free trademark that is intended exclusively for the authorities and does not imply any assurance of properties.



For technical support, please contact your retailer.

Contenu de la livraison

Nombre Désignation

1	Homematic IP DALI Gateway
1	Câble réseau
1	Mode d'emploi

Documentation © 2022 eQ-3 AG, Deutschland

Tous droits réservés. Le présent manuel ne peut être reproduit, en totalité ou sous forme d'extraits, de manière quelconque sans l'accord écrit de l'éditeur, ni copié ou modifié par des procédés électroniques, mécaniques ou chimiques.

Il est possible que le présent manuel contienne des défauts typographiques ou des erreurs d'impression. Les indications du présent manuel sont régulièrement vérifiées et les corrections effectuées dans les éditions suivantes. Notre responsabilité ne saurait être engagée en cas d'erreur technique ou typographique et pour les conséquences en découlant.

Tous les sigles et droits protégés sont reconnus.

Imprimé à Hong Kong

Des modifications en vue d'améliorations techniques peuvent être effectuées sans avertissement préalable.

158529 (Web)

Version 1.0 (12/2022)

Table des matières

1	Remarques sur la notice.....	45
2	Mises en garde.....	45
3	Fonction et aperçu de l'appareil.....	48
4	Informations générales sur le système	49
5	Mise en service	50
5.1	Instructions d'installation	50
5.2	Montage et installation.....	51
5.3	Apprentissage	52
6	Utilisation	54
6.1	Utilisation d'appareils DALI enregistrés	54
6.2	Fonctions spéciales DALI	54
7	Codes d'erreurs et séquences de clignotement.....	55
8	Restauration des réglages d'usine.....	57
9	Entretien et nettoyage	58
10	Caractéristiques techniques	58

1 Remarques sur la notice

Lisez attentivement la présente notice avant de mettre votre appareil Homematic IP en service. Conservez la notice pour pouvoir vous y référer ultérieurement !

Si vous laissez d'autres personnes utiliser l'appareil, n'oubliez pas de leur remettre également cette notice d'utilisation.

Symboles utilisés :



Attention !

Ce symbole indique un danger.



Remarque. Cette section contient d'autres informations importantes.

2 Mises en garde



N'ouvrez pas l'appareil. Aucune pièce requérant un entretien de la part de l'utilisateur ne se trouve à l'intérieur. L'ouverture de l'appareil peut engendrer un risque de choc électrique. En cas de panne, faites vérifier l'appareil par du personnel spécialisé.



Pour des raisons de sécurité et d'autorisation (CE), les transformations et/ou modifications arbitraires du produit ne sont pas autorisées.





N'utilisez pas l'appareil s'il présente des dommages extérieurs visibles, par exemple sur le boîtier, les éléments de commande ou les prises de raccordement. En cas de doute, faites vérifier l'appareil par du personnel spécialisé.





Utilisez l'appareil uniquement dans un environnement sec et non poussiéreux. Ne l'exposez pas à l'humidité, à des vibrations, aux rayons du soleil ou à d'autres rayonnements thermiques permanents, à un froid excessif ainsi qu'à des charges mécaniques.

-  Cet appareil n'est pas un jouet ! Tenez-le hors de portée des enfants. Ne laissez pas traîner le matériel d'emballage. Les sachets/films en plastique, éléments en polystyrène, etc. peuvent constituer des jouets dangereux pour les enfants.









-  Notre responsabilité ne saurait être engagée en cas de dommages matériels ou de dommages corporels dus au maniement inapproprié ou au non-respect des mises en garde. Dans de tels cas, tout droit à la garantie est annulé ! Nous ne pouvons être tenus responsables des dommages indirects occasionnés !

-  Respectez la longueur de dénudage indiquée sur l'appareil pour les conducteurs à raccorder. Sections de câble autorisées pour le raccordement à l'appareil : **Câble rigide : 0,75-2,5 mm²**
Câble flexible sans embouts 0,75-2,5 mm²

-  Lors de l'installation, veillez à une séparation sûre entre la tension d'alimentation et Ethernet ainsi qu'entre Ethernet et DALI. La tension de commande DALI (**B**) est une basse tension fonctionnelle (FELV). Le câble Ethernet (**F**) est un circuit électrique SELV. Il faut séparer ce câble des lignes sous tension et du bus DALI en prenant des mesures pour garantir une séparation sûre (par ex. au moyen de séparateurs horizontaux et verticaux).

-  Les bornes d'alimentation doivent servir uniquement au raccordement de la tension d'alimentation ou des consommateurs à l'appareil. Tout transfert (bouclage) de conducteurs via les bornes d'alimentation de l'appareil vers d'autres appareils est interdit!

-  Le circuit auquel le dispositif et la charge sont raccordés doit être équipé d'un disjoncteur selon EN60898-1 (caractéristique de déclenchement B ou C, courant nominal 16 A maxi., capacité de coupure 6 kA mini., classe de limitation de l'énergie 3). Les directives d'installation selon VDE 0100/HD384 ou IEC 60364 doivent être respectées.

-  Lors de l'installation, veillez à une séparation sûre entre la tension d'alimentation et Ethernet ainsi qu'entre Ethernet et DALI. La tension de commande DALI est une basse tension fonctionnelle FELV.
-  Lors de l'installation, veillez à la mise hors tension à la fois de DALI et des lignes sous tension. Si un ou plusieurs disjoncteurs fournissent des tensions dangereuses, ils doivent comporter un avertissement ou, au choix, être couplés.
-  Le type, la section et la pose du câble de commande doivent être conformes aux dispositions relatives aux câbles de 230 V. Les conducteurs DALI et les conducteurs de tension d'alimentation peuvent se trouver dans un seul câble (par exemple 5 x 1,5 mm²).
-  Pour un fonctionnement en toute sécurité, monter l'appareil dans une armoire de distribution conformément aux normes VDE 0603, DIN 43871 (tableau basse tension), DIN 18015-x. Effectuer le montage sur un profilé support (rail, rail DIN) selon la norme EN 60715. L'installation et le câblage doivent être réalisés conformément aux normes VDE 0100 (VDE 0100-410, VDE 0100-510, etc.). Respecter les directives de raccordement (TAB) du fournisseur d'énergie.
-  Travailler hors tension avant le montage et le raccordement de l'appareil et recouvrir les parties sous tension situées à proximité.
-  L'appareil est conçu pour être utilisé uniquement dans les environnements résidentiels, commerciaux et de l'industrie légère.
-  En cas d'utilisation dans une application de sécurité, l'appareil/le système doit fonctionner avec un système ASI (alimentation sans interruption) pour compenser une éventuelle panne de secteur.
-  Toute application autre que celle décrite dans le présent mode d'emploi n'est pas conforme et entraîne l'exclusion de la garantie et de la responsabilité.



Les dispositifs d'éclairage de secours DALI ne sont pas pris en charge.

3 Fonction et aperçu de l'appareil

La passerelle Homematic IP DALI peut être facilement montée sur un rail dans une armoire de distribution. Une fois installée, la passerelle permet d'affecter des luminaires DALI aux canaux de la maison. Différents groupes de lumières de commutation peuvent ensuite être configurés via l'application Homematic IP Smartphone ou une CCU3, de manière à faciliter la commande des luminaires, par exemple via des boutons ou télécommandes radio enregistrés ou, au choix, via l'application Homematic IP Smartphone. Au total, il est possible de commander jusqu'à 32 luminaires DALI et de les regrouper en 16 groupes DALI au maximum.

La passerelle DALI permet d'utiliser les types DALI suivants :







- Tubes fluorescents (DT0)
- Lampes à décharge (DT2)
- Ampoules halogènes basse tension (DT3)
- Variateur pour ampoules à incandescence (DT4)
- Conversion en CC (0-10 V, DT5)
- Modules LED (DT6)
- Fonction de commutation (DT7)
- Contrôle de la couleur et de la température de couleur (DT8)*.
- Aucune prise en charge de l'éclairage de secours DALI

*Couleur et température de couleur configurables uniquement avec DT8.

Aperçu de l'appareil (voir image 1) :

- (A)** Touche système (touche d'apprentissage et LED)
- (B)** Bornes de raccordement pour DALI
- (C)** Touche Channel
- (D)** Touche Select
- (E)** Écran LCD
- (F)** Connexion Ethernet
- (G)** Bornes de raccordement pour conducteur de phase et conducteur neutre

Aperçu de l'écran :

Symbole	Signification
	Canal activé
	Canal désactivé
%	Indication en pourcentage (activé quand l'état de commutation est affiché)
RX	Les données DALI sont reçues
TX	Les données DALI sont envoyées
Bus z	Défaut de bus DALI
HmlP	Connexion à Access Point ou à la CCU3 établie
Addr.	Adresse IP obtenue par DHCP ou réglée de façon fixe
Lien texte hyper-	Connexion Ethernet existante
	Réinitialisation DALI Clignotement à la présélection Affichage continu pendant l'exécution de la réinitialisation
	Recherche DALI (appareils non adressés) Clignotement à la présélection Affichage continu quand la recherche est activée
	Recherche DALI (appareils adressés encore inconnus de la passerelle) Clignotement à la présélection Affichage continu quand la recherche est activée
	Échange DALI Clignotement à la présélection Affichage continu quand l'échange est activé

4 Informations générales sur le système

Cet appareil fait partie du système Smart Home Homematic IP et communique par le biais du protocole Homematic IP. Tous les appareils du système peuvent être configurés facilement et individuellement avec un Smartphone à l'aide de l'application Homematic IP. Vous avez également

la possibilité d'utiliser les appareils Homematic IP via la centrale CCU3 ou en association avec de nombreuses solutions de partenaires. Vous trouverez dans le manuel de l'utilisateur Homematic IP l'étendue des fonctions du système en association avec d'autres composants. Vous trouverez tous les documents techniques actuels et les dernières mises à jour sur www.homematic-ip.com.

5 Mise en service

5.1 Instructions d'installation



Avant l'installation, veuillez noter le numéro de l'appareil (SGTIN) inscrit sur l'appareil et l'usage prévu afin que vous puissiez ultérieurement attribuer plus facilement l'appareil. Le numéro de l'appareil se trouve également sur l'étiquette ci-jointe portant le code QR.



Remarque importante ! La pose doit être effectuée uniquement par des personnes possédant les connaissances et l'expérience en électrotechnique suffisantes.*

En procédant à une installation incorrecte, vous

- mettez votre propre vie en danger et
- celle des utilisateurs de l'installation électrique.

Une pose non conforme peut également entraîner des dommages matériels lourds (par ex. incendie). Votre responsabilité risque d'être engagée en cas de dommages corporels et matériels.

Adressez-vous à un professionnel de l'électricité !

***Connaissances spécialisées à posséder pour la pose :**

pour procéder à l'installation, les connaissances spécialisées suivantes sont exigées :

- Les 5 règles de sécurité à respecter : Travailler hors tension ; éviter toute remise en marche inopinée ; s'assurer de l'absence de tension ; mettre à la terre et court-circuiter ; recouvrir ou protéger les parties sous tension situées à proximité ;

- choix de l'outil approprié, des appareils de mesure et, le cas échéant, de l'équipement de protection individuelle adapté ;
- analyse des résultats de mesure ;
- choix du matériel d'installation électrique pour assurer les conditions de mise hors circuit ;
- classes de protection IP ;
- montage du matériel d'installation électrique ;
- type du réseau d'alimentation (systèmes TN/IT/TT) et conditions de raccordement directement associées (mise au neutre classique, mise à la terre, autres mesures nécessaires, etc.).



Lors de l'installation, respectez les mises en garde indiquées à la section v. « 2 Mises en garde » à la page 45.



Respectez la longueur de dénudage indiquée sur l'appareil pour les conducteurs à raccorder.

Sections de câble autorisées pour le raccordement à la passerelle :

Câble rigide [mm ²]	Câble flexible sans embouts [mm ²]
0,75-2,5	0,75-2,5

5.2 Montage et installation



Merci de lire attentivement cette section avant de procéder à l'installation.

Procédez comme suit pour l'installation de la passerelle sur un rail dans l'armoire de distribution :

- Mettez hors tension l'armoire de distribution (*voir Figure 2*) et recouvrez, le cas échéant, les parties sous tension (*voir Règles de sécurité*).
- Retirez le cache de l'armoire de distribution.
- Posez la passerelle sur le rail (*voir Figure 3*). Veillez à ce que l'ins-

cription sur l'appareil et sur l'écran soit bien visible pour vous.

- Veillez à ce que le ressort d'arrêt soit complètement enclenché et que l'appareil soit bien fixé sur le rail (*voir Figure 4*).
- Pour le raccordement, ainsi que pour le débranchement des conducteurs, il est nécessaire d'appuyer sur le bouton d'actionnement situé dans le haut sur les bornes (*voir Figure 5*).
- Câblez l'appareil conformément aux schémas de connexion de la *Figure 6*.
- Raccordez le bus DALI aux bornes correspondantes **(B)** (*voir Figure 6*).
- Pour l'alimentation de la passerelle, raccordez le conducteur neutre et le conducteur de phase à la borne **(G)** (*voir Figure 6*).
- Branchez le câble réseau à la connexion Ethernet **(F)** et reliez-le à un routeur (*voir Figure 6*).



Les bornes d'alimentation doivent servir uniquement au raccordement de la tension secteur à l'appareil. Tout transfert (bouclage) de conducteurs via les bornes d'alimentation de l'appareil vers d'autres appareils est interdit !

- Remettez en place le cache de l'armoire de distribution.
- Réenclenchez le fusible du bâtiment (*voir Figure 7*) pour activer le mode d'apprentissage de l'appareil (voir v. « 5.3 Apprentissage » à la page 52).





Après l'installation et avant l'apprentissage de l'appareil avec l'application, certaines fonctions de commande simples (par ex. à des fins de test) sont directement disponibles sur l'appareil (voir v. « 6 Utilisation » à la page 54).

5.3 Apprentissage



Merci de lire attentivement cette section avant de procéder à l'apprentissage.

-  Commencez par configurer le Homematic IP Access Point à l'aide de l'application Homematic IP afin de pouvoir utiliser d'autres appareils Homematic IP avec votre système. Vous trouverez des informations détaillées à ce sujet dans la notice d'emploi du point d'accès « Access Point ».
-  Vous pouvez programmer l'appareil sur l'Access Point ou sur la centrale CCU3. Vous trouverez de plus amples informations sur le sujet dans le manuel d'utilisation Homematic IP (disponible dans l'espace de téléchargement du site Internet www.homematic-ip.com).

Pour que l'appareil puisse être intégré à votre système et commandé via l'application Homematic IP gratuite, vous devez d'abord procéder à son apprentissage sur le Homematic IP Access Point.

Procédez de la manière suivante pour l'apprentissage de l'appareil :

- Ouvrez l'application Homematic IP sur votre Smartphone.
 - Sélectionnez le point de menu « **Procéder à l'apprentissage de l'appareil** ».
 - Après enclenchement du fusible du bâtiment, le mode d'apprentissage de l'actionneur est actif pendant 3 minutes.
-
-  Vous pouvez relancer manuellement le mode d'apprentissage pour 3 autres minutes en appuyant brièvement sur la touche système **(A)** (v. image 8).
- L'appareil apparaît automatiquement dans l'application Homematic IP.
 - Pour confirmer, saisissez les quatre derniers chiffres de l'appareil (SGTIN) dans l'application ou scannez le code QR. Le numéro de l'appareil se trouve sur l'autocollant contenu dans la livraison ou directement sur l'appareil.
 - Attendez que la procédure d'apprentissage soit terminée.
 - La LED **(A)** s'allume en vert pour confirmer que l'apprentissage a été correctement effectué. L'appareil peut désormais être utilisé.

- Si la LED s'allume est rouge, recommencez le processus.
- Donnez un nom à l'appareil dans l'application et attribuez-le à une pièce.

6 Utilisation

Les fonctions de commande simples sont directement disponibles sur l'appareil via les touches suivantes :

- Touche système **(A)**
- Touche Channel **(C)**
- Touche Select **(D)**

6.1 Utilisation d'appareils DALI enregistrés

Touche système

Vous pouvez activer le rétro-éclairage LCD en appuyant brièvement sur la touche système (*voir Figure 9*).

Touche Channel

Vous pouvez sélectionner le canal souhaité en appuyant brièvement sur la touche Channel (*voir Figure 10*). Chaque actionnement fait avancer d'un canal. Le canal sélectionné est indiqué par le clignotement du symbole. L'état actuel du canal sélectionné (0-100 %) es affiché sur l'écran LCD.

Touche Select





Si vous avez sélectionné un canal à l'aide de la touche Channel (*voir Touche Channel*), vous pouvez choisir l'état du canal de sortie (par ex. 0-100 %) en appuyant brièvement sur la touche Select (*voir figure 11*). Chaque actionnement fait avancer d'un état.

6.2 Fonctions spéciales DALI

- Vous pouvez activer des fonctions spéciales DALI en appuyant longuement sur la touche Select (*voir Figure 11*).
- Le symbole \mathcal{P} clignote sur l'écran.
- Vous pouvez aller d'un fonction à l'autre en appuyant brièvement

sur la touche Channel :  ->  ->  ->  -> 

- Appuyez longuement sur la touche Select pour lancer la fonction dont le symbole clignote. Le symbole est affiché en permanence.

Symbole	Fonction	Description
	Recherche d'appareils DALI non adressés sur le bus DALI.	Les appareils trouvés sont adressés et affectés aux prochains canaux libres (1..32).
	Recherche d'appareils DALI adressés, qui sont encore inconnus de la passerelle, sur le bus DALI.	Les appareils trouvés sont adressés et affectés aux prochains canaux libres (1..32).
	Échange DALI	Si exactement un appareil sur le bus manque ou est défectueux et un nouvel appareil est disponible sur le bus, cet appareil est intégré.
	Réinitialisation DALI	Réinitialisation de tous les appareils DALI sur le bus.

7 Codes d'erreurs et séquences de clignotement

Code de clignotement/affichage LCD	Signification	Solution
Clignotement court en orange (toutes les 10 secondes)	Mode d'apprentissage actif	Saisissez les quatre derniers chiffres du numéro de série de l'appareil pour la confirmation (voir v. « 5.3 Apprentissage » à la page 52).

6 longs clignotements rouges	Appareil défectueux	Tenez compte de l'affichage dans votre application ou contactez votre revendeur.
1 éclairage orange et 1 éclairage vert	Affichage de test	Après que l'affichage de test est éteint, vous pouvez poursuivre.
E14	Bus DALI défectueux	Vérifiez le bus DALI
E19	Luminaire DALI non accessible	Vérifiez le luminaire DALI
E20	DALI « control gear failure – défaillance de l'appareillage de commande »	Vérifiez le luminaire DALI
E21	DALI « lamp failure – défaillance de la lampe »	Vérifiez le luminaire DALI
E22	DALI « limit error – erreur limite »	Vérifiez le luminaire DALI
E31	Échec de la recherche DALI (appareils non adressés)	Vérifiez le bus DALI et réessayez.
E32	Échec de la recherche DALI (appareils déjà adressés)	Vérifiez le bus DALI et réessayez.
E33	Échec de l'échange DALI	Vérifiez le bus DALI et réessayez.
E34	Échec de l'échange DALI (plus d'un appareil trouvé)	Assurez-vous qu'un seul nouvel appareil est raccordé et réessayez.

E35	Échec de l'échange DALI (aucun appareil existant jusqu'ici)	Aucun appareil existant n'a été jusqu'ici enregistré Un échange est par conséquent impossible.
E36	Échec de l'échange DALI (pas d'appareil manquant)	Assurez-vous qu'un appareil n'est plus raccordé et réessayez.
E37	Échec de l'échange DALI (plus d'un appareil manquant)	Assurez-vous qu'un seul appareil n'est plus raccordé et réessayez.
E38	Échec de l'échange DALI (aucun nouvel appareil trouvé)	Assurez-vous qu'un nouvel appareil est raccordé et réessayez.
E39	Échec de la réinitialisation DALI	Vérifiez le bus DALI et réessayez.

8 Restauration des réglages d'usine



Les réglages d'usine de l'appareil peuvent être rétablis. Dans ce cadre, tous les réglages antérieurs sont perdus.

Afin de rétablir les réglages d'usine de l'appareil, procédez comme suit :

- Appuyez pendant 4 s sur la touche système (**A**) jusqu'à ce que la LED (**A**) commence à clignoter rapidement en orange (v. *figure 12*).
- Relâchez la touche système.
- Appuyez une nouvelle fois sur la touche système pendant 4 s jusqu'à ce que la LED s'allume en vert (v. *figure 13*).
- Relâchez la touche système pour terminer le rétablissement des réglages d'usine. L'appareil effectue un redémarrage.

9 Entretien et nettoyage



L'appareil ne requiert aucun entretien. La maintenance et les réparations doivent être effectuées par un spécialiste.



Avant de procéder à l'extension de l'appareil, couper impérativement la tension (débrancher le coupe-circuit) ! Toute intervention sur un réseau de 230 V doit impérativement être réalisée par un électricien professionnel (selon VDE 0100).

Nettoyez l'appareil avec un chiffon doux, propre, sec et non pelucheux. N'utilisez pas de nettoyant contenant un solvant, le boîtier en plastique et les écritures peuvent être attaqués.

10 Caractéristiques techniques

Désignation abrégée de l'appareil : HmIP-P-DRG-DALI

Tension d'alimentation : 230 V~/50 Hz

Courant absorbé : 45 mA max.

Puissance absorbée

Mode repos : 1 W typiquement (rétro-éclairage désactivé)

Type et section de câble : câble rigide et flexible,
0,75-2,5 mm²

Installation : sur profilé support (rail, rail DIN) selon EN 60715

Type de protection : IP20

Température ambiante : de -5 à +40 °C

Dimensions (l x H x P) : 72 x 90 x 69 mm (4 TE)

Poids : 195 g

DALI

Tension nominale : 16 VCC (typ.)

Courant : 130 mA (typ.), 250 mA (max.)

Nombre d'appareils DALI : 32

Nombre de groupes DALI : 16

Sous réserve de modifications techniques.

Consignes pour l'élimination



L'appareil ne doit pas être jeté avec les ordures ménagères ! Les appareils électroniques sont à éliminer conformément à la directive relative aux appareils électriques et électroniques usagés via les points de collecte locaux d'appareils usagés.

Informations de conformité



Le sigle CE est un sigle de libre circulation destiné uniquement aux administrations ; il ne constitue pas une garantie de caractéristiques.



Pour toute question technique concernant les appareils, veuillez vous adresser à votre revendeur.

Volumen de suministro

Cantidad **Componente**

1	Homematic IP DALI Gateway
1	Cable de red
1	Instrucciones de uso

Documentación © 2022 eQ-3 AG, Alemania

Todos los derechos reservados. Queda prohibida la reproducción total o parcial de estas instrucciones en todas las formas posibles o utilizando procedimientos electrónicos, mecánicos o químicos, así como su divulgación, sin el consentimiento por escrito del editor.

Es posible que las presentes instrucciones contengan aún erratas o errores de impresión. Sin embargo, se efectúa una revisión periódica de los datos contenidos en estas instrucciones y se incluyen las correcciones en la siguiente edición. No se asume ninguna responsabilidad por los errores de tipo técnico o tipográfico y sus consecuencias.

Se reconocen todas las marcas registradas y derechos protegidos.

Printed in Hong Kong

Pueden efectuarse modificaciones debidas al progreso tecnológico sin previo aviso.

158529 (web)

Versión 1.0 (12/2022)

Índice

1	Advertencias sobre estas instrucciones	62
2	Advertencias de peligro	62
3	Funciones y esquema del dispositivo	65
4	Información general del sistema	66
5	Puesta en servicio	67
5.1	Instrucciones de instalación.....	67
5.2	Montaje e instalación.....	68
5.3	Conexión	69
6	Manejo.....	71
6.1	Manejo de los dispositivos DALI conectados	71
6.2	Funciones específicas DALI	71
7	Códigos de errores y secuencias intermitentes.....	72
8	Restablecimiento de la configuración de fábrica	74
9	Mantenimiento y limpieza.....	74
10	Datos técnicos.....	75

1 Advertencias sobre estas instrucciones

Lea atentamente estas instrucciones antes de poner en servicio su dispositivo Homematic IP. ¡Conserve estas instrucciones para consultas posteriores!

Si cede este dispositivo para que lo utilicen otras personas, entregue también estas instrucciones junto con el dispositivo.

Símbolos empleados



¡Atención!

Esta palabra señala un peligro.



Aviso. Este apartado contiene información complementaria importante.

2 Advertencias de peligro



No abra el dispositivo. No contiene ninguna pieza que requiera mantenimiento por parte del usuario. Riesgo de descarga eléctrica al abrirlo. En caso de fallo, solicite la revisión por parte de un técnico.



Por razones de seguridad y de homologación (CE) no está permitido realizar ninguna transformación o cambio en el dispositivo por cuenta propia.



No utilice el dispositivo cuando presente daños visibles desde el exterior (p. ej. en la caja, los elementos de mando o la toma de red). En caso de duda, solicite la revisión por parte de un técnico.



Utilice este dispositivo únicamente en entornos secos y sin polvo. No lo exponga a los efectos de humedad, vibraciones, radiación solar excesiva u otra radiación térmica permanente, frío excesivo o cargas mecánicas.



¡Este dispositivo no es un juguete! No permita que los niños jueguen con él. No deje tirado el material de embalaje de forma descuidada. Las láminas o bolsas de plástico, las piezas de corcho blanco, etc. pueden convertirse en un juguete peligroso para los niños.



Se declina toda responsabilidad por las lesiones o los daños materiales causados por un uso indebido o incumplimiento de las advertencias de peligro. ¡En esos casos se anula el derecho a garantía! ¡No se asume ninguna responsabilidad por daños indirectos!



Respete la longitud de aislamiento del conductor a conectar indicada en el dispositivo. Las secciones de cable permitidas para conectar al dispositivo son: **Conducto rígido: 0,75-2,5 mm²**

Conducto flexible sin puntera: 0,75-2,5 mm²











Durante la instalación asegúrese de que la tensión de red y el cable Ethernet, y este y DALI están convenientemente separados. La tensión de control de DALI (**B**) es una tensión de funcionamiento extrabaja (FELV). El cable de Ethernet (**F**) es un circuito SELV. Ese cable tiene que estar separado de los cables conductores de la tensión de red y del bus DALI por medidas de separación seguras (p. ej. con elementos de separación horizontales y verticales).



Los bornes de conexión solo se pueden utilizar para conectar la tensión de red al dispositivo o conectar consumidores al dispositivo. ¡No se permite la conexión en bucle de los conductores a otros dispositivos a través de bornes de conexión del dispositivo!



El circuito eléctrico al que se conecta el dispositivo y la carga se debe asegurar con un disyuntor que cumpla la norma EN60898-1 (característica de disparo B o C, corriente nominal máx. 16 A, capacidad de corte mín. 6 kA, clase de limitación de energía 3). Se deben respetar las normas de instalación VDE 0100, HD384 o IEC 60364.

-  Durante la instalación asegúrese de que la tensión de red y el cable Ethernet, y este y DALI están convenientemente separados. La tensión de control de DALI es una tensión baja de funcionamiento FELV.
-  Para la instalación asegúrese de cortar la tensión de los cables conductores de tensión y DALI. Si algún disyuntor de circuito presenta tensiones peligrosas, estas deben anunciarse con una advertencia o, como alternativa, acoplarse.
-  Se deben utilizar el tipo, sección y cableado que cumplan las normas para cables de 230V. DALI y los cables de tensión se pueden conducir por un conducto (p. ej. 5 x 1,5 mm²).
-  Para garantizar la seguridad de funcionamiento es necesario montar el dispositivo en un cuadro de distribución que cumpla con las normas VDE 0603, DIN 43871 (distribución de la baja tensión), DIN 18015-x. Se debe montar en un riel (carril, raíl DIN) de acuerdo con la norma EN 60715. La instalación y el cableado tienen que cumplir el reglamento VDE 0100 (VDE 0100-410, VDE 0100-510 etc.). Se debe tener en cuenta las disposiciones técnicas de conexión (TAB por sus siglas en alemán) de la compañía eléctrica.
-  Antes montar y conectar el dispositivo, corte la tensión y aisle las piezas conductoras de tensión circundantes.
-  El dispositivo está diseñado para el uso exclusivamente en viviendas, entornos comerciales e industriales o en pequeñas empresas.
-  Cuando se utilice este dispositivo o sistema en una instalación de seguridad deberá contar con un SAI (sistema de alimentación ininterrumpida) para puentear un posible fallo de la red.
-  Todo uso distinto del indicado en estas instrucciones se considera incorrecto y conlleva la anulación de la garantía y la responsabilidad.



No es compatible con el alumbrado de emergencia DALI.

3 Funciones y esquema del dispositivo

Homematic IP DALI Gateway se monta fácilmente en un carril del cuadro de distribución. Una vez instalado, el dispositivo permite asignar las lámparas DALI de la casa a los canales de la pasarela (gateway). Luego ya se pueden configurar diferentes grupos de luces con la app Homematic IP para móvil o CCU3 para manejar esas lámparas cómodamente con los pulsadores inalámbricos o mandos a distancia programados, o desde el móvil con la app Homematic IP. En total se pueden controlar hasta 32 lámparas DALI y agrupar adicionalmente hasta 16 grupos de DALI.

DALI Gateway es compatible con los siguientes tipos DALI:







- lámparas fluorescentes (DT0)
- lámparas de descarga (DT2)
- halógenas de bajo voltaje (DT3)
- regulador para bombillas (DT4)
- conversión a DC (0-10V, DT5)
- módulos LED (DT6)
- función de conmutación (DT7)
- control de color y temperatura (DT8)*
- El alumbrado de emergencia DALI no es compatible

*Configuración del color y la temperatura del color solo con DT8

Esquema del dispositivo (v. figura 1):

- (A) Botón del sistema (botón de conexión y LED)
- (B) Bornes de conexión para DALI
- (C) Botón Channel
- (D) Botón Select
- (E) Pantalla LCD
- (F) Conexión de Ethernet
- (G) Bornes de conexión para fase y neutro

Esquema de la pantalla:

Símbolo	Significado
	Canal conectado
	Canal desconectado
	Porcentaje (activado cuando se muestra el estado de conexión)
RX	Se reciben datos de DALI
TX	Se envían datos de DALI
Bus z	Fallo del bus de DALI
HmlP	Conexión con Access Point o CCU3
Addr.	Dirección IP obtenida por DHCP o fija
Link	Conexión Ethernet establecida
	Reinicio DALI Parpadea con preselección Fijo al realizar el reinicio
	Búsqueda de DALI (dispositivo no direccionado) Parpadea con preselección Fijo al realizar búsqueda activa
	Búsqueda de DALI (dispositivo direccionado, desconocido para Gateway) Parpadea con preselección Fijo al realizar búsqueda activa
	Cambio de DALI Parpadea con preselección Fijo al realizar cambio activo

4 Información general del sistema

Este dispositivo forma parte del sistema de hogar inteligente de Homematic IP y comunica con el protocolo Homematic IP. Todos los dispositivos del sistema pueden ser configurados de manera cómoda e individual desde el smartphone con la app Homematic IP. También es posible manejar los dispositivos Homematic IP desde la central CCU3 o con

muchos otros sistemas de marcas asociadas. En el manual de usuario de Homematic IP encontrará las funciones disponibles en el sistema en combinación con otros componentes. Todos los documentos técnicos y actualizaciones se encuentran actualizados en www.homematic-ip.com.

5 Puesta en servicio

5.1 Instrucciones de instalación



Antes de realizar la instalación, por favor, anote el número de aparato aplicado sobre el mismo (SGTIN) y la finalidad asignada para facilitar su identificación más tarde. El número de aparato también figura en el adhesivo del código QR adjunto.



¡Aviso! ¡La instalación solo puede ser realizada por personas con la correspondiente cualificación y experiencia en electrotecnia!*

Una instalación incorrecta pone en peligro

- su propia vida
- la vida de los usuarios de la instalación eléctrica

Una instalación incorrecta puede ocasionar costosos daños materiales, por ejemplo, por un incendio. En usted recae la responsabilidad personal en caso de lesiones y daños materiales.

¡Solicite la realización de los trabajos a un electricista!

*Conocimientos técnicos necesarios para la instalación:

Para realizar la instalación se requieren los siguientes conocimientos técnicos:

- Las «5 reglas de seguridad» aplicables: Desconectar; proteger contra nuevas conexiones; comprobar la ausencia de tensión; conectar a tierra y cortocircuitar; aislar o separar piezas contiguas que estén bajo tensión
- Elección de las herramientas, los dispositivos de medición y, dado el caso, el equipo de protección individual adecuados

- Evaluación los resultados de la medición
- Elección del material de instalación eléctrica para garantizar las condiciones de desconexión
- Tipos de protección IP
- Montaje del material de instalación electrónica
- Tipo de red de suministro (sistema TN, sistema IT, sistema TT) y las condiciones de conexión correspondientes (ajuste a cero clásico, toma a tierra, medidas adicionales necesarias, etc.).

 Al realizar la instalación observe las advertencias de peligro señaladas en el capítulo „2 Advertencias de peligro” en página 62.

 Respete la longitud de aislamiento del cable a conectar indicada en el dispositivo.

Las secciones de cable permitidas para conectar al Gateway son:

Cable rígido [mm ²]	Conducto flexible sin puntera [mm ²]
0,75-2,5	0,75-2,5

5.2 Montaje e instalación

 **Por favor, lea íntegramente este capítulo antes de realizar la instalación.**

Para la instalación del Gateway en un carril del cuadro de distribución proceda del siguiente modo:

- Corte la tensión del cuadro de distribución (v. *figura 2*) y aisle las piezas conductoras de tensión (v. Reglas de seguridad).
- Retire la tapa del cuadro de distribución.
- Coloque el Gateway en el carril (v. *figura 3*). Asegúrese de que el texto es legible en el aparato y la pantalla.
- Asegúrese de que el resorte encaja por completo y el dispositivo queda bien sujeto en el carril (v. *figura 4*).

- Para fijar y soltar los cables hay que presionar la lengüeta blanca situada en la parte superior de los bornes (v. *figura 5*).
- Realice el cableado del dispositivo siguiendo el esquema de la *figura 6*.
- Conecte el bus DALI en los bornes correspondientes **(B)** (v. *figura 6*).
- Conecte el neutro y la fase en el borne **(G)** para alimentar el Gateway (v. *figura 6*).
- Coloque el cable de red en la conexión de Ethernet **(F)** y conéctelo al router (v. *figura 6*).



Los bornes de red solo pueden utilizarse para conectar la tensión de red al dispositivo. ¡No está permitido el paso de cables a otros aparatos a través de los bornes de red del dispositivo (cableado pasante)!

- Coloque de nuevo la tapa del cuadro de distribución.
- Conecte de nuevo el fusible general (v. *figura 7*), para activar el modo de conexión del dispositivo (v. „5.3 Conexión” en página 69).



Finalizada la instalación y antes de conectar el dispositivo a la app, ya están disponibles algunas funciones de manejo (p. ej. para realizar el test) directamente en el dispositivo (v. „6 Manejo” en página 71).

5.3 Conexión



Por favor, lea íntegramente este capítulo antes de realizar la conexión.



En primer lugar tiene que configurar su Homematic IP Access Point desde la app Homematic IP para poder utilizar otros dispositivos Homematic IP en su sistema. Encontrará más información al respecto en las instrucciones de uso del Access Point.

-  También puede conectar el dispositivo a Access Point o a la central CCU3. Para más información al respecto, por favor, consulte el manual de usuario de Homematic IP (lo encontrará en la sección de descargas de www.homematic-ip.com).

Para integrar el dispositivo en su sistema y realizar el control desde la app gratuita Homematic IP es necesario conectarlo al Homematic IP Access Point.

Modo de proceder para conectar el dispositivo:

- Abra la app Homematic IP en su móvil.
- Seleccione el punto del menú »**Conectar dispositivo**«.
- Al conectar el fusible general se activa el modo de conexión del actuador durante 3 minutos.

-  También se puede activar el modo de conexión durante 3 minutos manualmente con una pulsación corta del botón del sistema **(A)** (v. *figura 8*).

- El dispositivo se muestra automáticamente en la app Homematic IP.
- Para confirmarlo tiene que introducir en la aplicación las cuatro últimas cifras del número de aparato (SGTIN) o escanear el código QR. El número de dispositivo se encuentra en el adhesivo incluido en el volumen de suministro o bien directamente sobre el aparato.
- Espere hasta que haya finalizado el proceso de conexión.
- Como confirmación de que el proceso de conexión se ha ejecutado correctamente se enciende el LED **(A)** verde. Ahora el dispositivo ya está preparado para funcionar.
- Si se enciende el LED rojo, inténtelo de nuevo.
- Introduzca un nombre para el dispositivo en la app y asígnele una sala.

6 Manejo

Usted dispone de sencillas funciones de manejo directamente en el dispositivo a través de los siguientes botones:

- Botón del sistema **(A)**
- Botón Channel **(C)**
- Botón Select **(D)**

6.1 Manejo de los dispositivos DALI conectados

Botón del sistema

Con una breve pulsación del botón del sistema (v. *figura 9*) puede activar la iluminación de fondo de la pantalla LCD.







Botón Channel





Con una breve pulsación del botón Channel (v. *figura 10*) puede seleccionar el canal que prefiera. Los canales avanzan a cada pulsación. El canal seleccionado se identifica con el parpadeo del símbolo. El estado actual del canal seleccionado (0-100 %) aparece en la pantalla LCD.

Botón Select

Si usted ha seleccionado un canal a través del botón Channel (v. Botón Channel), pulsando brevemente el botón Select (v. *figura 11*) puede seleccionar el estado del canal de salida (p. ej. 0-100 %). El estado cambia a cada pulsación.

6.2 Funciones específicas DALI

- Pulsando sostenidamente el botón Select (v. *figura 11*) se pueden activar las funciones específicas de DALI.
- Parpadeará el símbolo  en la pantalla
- Puede cambiar las funciones pulsando brevemente el botón Channel:  ->  ->  ->  -> 
- Pulse sostenidamente el botón Select para iniciar la función cuyo icono parpadea. El símbolo se mostrará de forma constante.

Símbolo	Funcionamiento	Descripción
	Búsqueda dispositivos DALI no direccionados en el bus DALI	Los dispositivos encontrados se direccionan y se asignan al siguiente canal libre (1..32).
	Búsqueda de dispositivos DALI direccionados que aún son desconocidos para el Gateway en el bus DALI	Los dispositivos encontrados se direccionan y se asignan al siguiente canal libre (1..32).
	Cambio DALI	Falta un dispositivo en el bus o está defectuoso, y hay un nuevo dispositivo disponible en el bus. Se conecta este dispositivo.
	Reinicio DALI	Reinicio de todos los dispositivos DALI del bus.

7 Códigos de errores y secuencias intermitentes

Código intermitente/ Visualización LCD	Significado	Solución
Luz naranja intermitente corta (cada 10 seg.)	Modo de conexión activo	Introduzca las últimas cuatro cifras del número de serie del dispositivo como confirmación (v. „5.3 Conexión” en página 69).
Luz roja intermitente larga (6 veces)	Dispositivo defectuoso	Consulte los mensajes de la aplicación o contacte con su proveedor.
1 vez luz naranja y 1 vez verde	Indicación de prueba	Cuando se apague la indicación de prueba puede continuar.

E14	Fallo bus DALI	Compruebe el bus DALI
E19	Lámparas DALI no accesibles	Compruebe lámparas DALI
E20	DALI „control gear failure“	Compruebe lámparas DALI
E21	DALI „lamp failure“	Compruebe lámparas DALI
E22	DALI „limit error“	Compruebe lámparas DALI
E31	Fallo en búsqueda de DALI (dispositivos sin direccionar)	Compruebe el bus DALI e inténtelo de nuevo.
E32	Fallo en búsqueda de DALI (dispositivos direccionados)	Compruebe el bus DALI e inténtelo de nuevo.
E33	Fallo al cambiar DALI	Compruebe el bus DALI e inténtelo de nuevo.
E34	Fallo al cambiar DALI (Se ha encontrado más de un nuevo dispositivo)	Compruebe que solo está conectado un nuevo dispositivo e inténtelo de nuevo.
E35	Fallo al cambiar DALI (No existe ningún dispositivo)	No se ha conectado ningún dispositivo. Por ello no se puede cambiar.
E36	Fallo al cambiar DALI (No falta ningún dispositivo)	Compruebe que un dispositivo no está conectado e inténtelo de nuevo.
E37	Fallo al cambiar DALI (Falta más de un dispositivo)	Compruebe que solo un dispositivo no está conectado e inténtelo de nuevo.

E38	Fallo al cambiar DALI (No se ha encontrado ningún nuevo dispositivo)	Compruebe que está conectado un nuevo dispositivo e inténtelo de nuevo.
E39	Fallo al reiniciar DALI	Compruebe el bus DALI e inténtelo de nuevo.

8 Restablecimiento de la configuración de fábrica

 Se puede restablecer la configuración de fábrica del dispositivo. Al hacerlo se pierden todos los ajustes.

Modo de proceder para restablecer la configuración de fábrica del dispositivo:

- Pulse el botón del sistema durante 4 segundos **(A)** hasta que el LED **(A)** empiece a parpadear rápidamente con luz naranja (v. *figura 12*).
- Suelte de nuevo el botón del sistema.
- Pulse de nuevo el botón del sistema durante 4 seg. hasta que se encienda el LED verde (v. *figura 13*).
- Suelte de nuevo el botón del sistema para finalizar el restablecimiento de la configuración de fábrica. El dispositivo ejecuta un reinicio.

9 Mantenimiento y limpieza

 El dispositivo no requiere mantenimiento. En caso de fallo, encargue su reparación a un técnico.

 ¡Antes de desmontar el dispositivo es indispensable cortar la tensión de red (desconectar el fusible de automático)! Los trabajos en redes de 230 V solo pueden ser ejecutados por técnicos electricistas (de conformidad con la norma VDE 0100).

Limpie el dispositivo con un paño suave, limpio, seco y que no deje pelusa. No utilice productos de limpieza que contengan disolventes. Estas sustancias pueden estropear la carcasa de plástico y la rotulación.

10 Datos técnicos

Nombre abreviado del dispositivo:	HmIP-P-DRG-DALI
Tensión de alimentación:	230 V~/50 Hz
Consumo de corriente:	máx. 45 mA
Potencia absorbida	
Modo de reposo:	1 W típ. (pantalla apagada)
Tipo de cable y sección:	conducto rígido y flexible, 0,75-2,5 mm ²
Instalación:	en rieles (carril, raíl DIN) según EN 60715
Tipo de protección:	IP20
Temperatura ambiente:	de -5 a +40 °C
Dimensiones (A x H x P):	72 x 90 x 69 mm (4 mód)
Peso:	195 g
DALI	
Tensión nominal:	16 VDC (típ.)
Corriente:	130 mA (típ.), 250 mA (máx.)
Número de dispositivos DALI:	32
Número de grupos DALI:	16

Salvo modificaciones técnicas.

Indicaciones sobre la eliminación



¡No desechar el dispositivo en la basura doméstica! La eliminación de los equipos electrónicos debe efectuarse siguiendo la directiva de equipos eléctricos y electrónicos usados, en los puntos de recogida locales para ese tipo de aparatos.

Información relativa a la conformidad



El distintivo CE es un símbolo de mercado libre dirigido exclusivamente a las autoridades y que no implica ninguna garantía de determinadas características.



Para consultas técnicas sobre el dispositivo contacte con su proveedor.

Fornitura

Quantità	Definizione
1	Gateway DALI Homematic IP
1	Cavo di rete
1	Istruzioni per l'uso

Documentazione © 2022 eQ-3 AG, Germania

Tutti i diritti riservati. Senza l'approvazione scritta del produttore è vietata la riproduzione di questo manuale o di sue parti in qualsiasi forma o la sua duplicazione o modifica con l'utilizzo di processi elettronici, meccanici o chimici.

Questo manuale potrebbe presentare difetti dovuti alla tecnica di stampa o errori di stampa. Tuttavia le informazioni qui contenute vengono costantemente verificate ed eventualmente corrette nell'edizione successiva. Si declina qualsiasi responsabilità per errori di tipo tecnico o di stampa e per le loro conseguenze.

Si riconoscono tutti i marchi depositati e i diritti di proprietà.

Stampato ad Hong Kong.

Non si escludono modifiche apportate senza preavviso conformemente agli sviluppi tecnici.

158529 (web)

Versione 1.0 (12/2022)

Indice

1	Indicazioni su queste istruzioni.....	79
2	Indicazioni di pericolo	79
3	Funzioni e vista d'insieme dell'apparecchio.....	82
4	Informazioni generali sul sistema.....	84
5	Messa in funzione	84
5.1	Avvertenze per l'installazione.....	84
5.2	Montaggio e installazione.....	85
5.3	Accoppiamento	87
6	Modalità d'uso	88
6.1	Uso degli apparecchi DALI inizializzati.....	88
6.2	Funzioni DALI specifiche.....	88
7	Codici di errore e sequenze di spie lampeggianti	89
8	Ripristino delle impostazioni di fabbrica.....	91
9	Manutenzione e pulizia	92
10	Dati tecnici	92

1 Indicazioni su queste istruzioni

Leggere attentamente queste istruzioni prima di mettere in funzione questo dispositivo Homematic IP. Conservare questo manuale per poterlo consultare anche in futuro!

Se si affida l'utilizzo dell'apparecchio ad altre persone consegnare anche queste istruzioni per l'uso.

Simboli utilizzati:



Attenzione!

Nei punti con questo simbolo viene segnalato un pericolo.



Nota. Questo paragrafo contiene altre informazioni importanti.

2 Indicazioni di pericolo



Non aprire mai l'apparecchio. Questo apparecchio non contiene parti che possano essere riparate dall'utente. Se si apre l'apparecchio si corre il rischio di scosse elettriche. In caso di guasto far controllare l'apparecchio da un tecnico specializzato.



Per ragioni di sicurezza o di omologazione (CE) non sono ammesse modifiche costruttive o di altro genere del prodotto.





Non utilizzare l'apparecchio se presenta danni esteriori evidenti, ad es. sulla scatola esterna, sui comandi oppure sulle prese di collegamento. In caso di dubbi far controllare l'apparecchio da un tecnico specializzato.





Utilizzare l'apparecchio solo in ambienti asciutti e privi di polvere, non esporlo a umidità, vibrazioni, radiazioni continue del sole/di altre fonti di calore, al freddo eccessivo e a sollecitazioni meccaniche.

-  Questo apparecchio non è un giocattolo! Non consentire ai bambini di giocare con l'apparecchio. Non lasciare incustodito il materiale dell'imballaggio. Le pellicole o i sacchetti di plastica, le parti di polistirolo, ecc. possono diventare un giocattolo pericoloso.







-  L'azienda declina qualsiasi responsabilità per danni a cose o persone causati da un utilizzo improprio o dalla mancata osservanza delle indicazioni di pericolo. In casi simili decade il diritto alla garanzia! Si declina qualsiasi responsabilità per danni indiretti!

-  Tenere presente la lunghezza di spelatura indicata sul dispositivo per i conduttori da collegare. Misure ammesse per la sezione dei cavi di collegamento al dispositivo: **Cavo rigido: 0,75-2,5 mm²**
Cavo flessibile senza guaina fili : 0,75-2,5 mm²

-  Durante l'installazione assicurarsi che ci sia una separazione sicura tra tensione di rete ed Ethernet e tra Ethernet e DALI. La tensione di controllo DALI (**B**) è una bassissima tensione funzionale (FELV). Il cavo Ethernet (**F**) è un circuito SELV. Questa linea deve essere separata da linee sotto tensione di rete, nonché dal bus DALI, provvedendo a una separazione sicura (ad esempio con separatori orizzontali e verticali).

-  I morsetti della rete devono essere utilizzati soltanto per allacciare la tensione di rete all'apparecchio o per collegare le utenze all'apparecchio. Non è consentito collegare altri cavi (loop through) mediante i morsetti di rete dell'apparecchio per allacciare altri apparecchi!

-  Il circuito elettrico previsto per l'allaccio del dispositivo e del carico deve essere messo in sicurezza con un interruttore magnetotermico conforme alla norma EN60898-1 (caratteristica di intervento di tipo B o C, corrente nominale max. 16 A, potere di interruzione min. 6 kA, classe di limitazione dell'energia 3). È obbligatorio rispettare le disposizioni in materia di installazione indicate nelle normative VDE 0100 o HD384 o IEC 60364.

-  Durante l'installazione assicurarsi che ci sia una separazione sicura tra tensione di rete ed Ethernet e tra Ethernet e DALI. La tensione di controllo DALI è una bassissima tensione funzionale (FELV).
-  Durante l'installazione assicurarsi che sia i cavi DALI che quelli sotto tensione di rete siano scollegati. Se uno o più interruttori magnetotermici forniscono tensioni pericolose, questi devono essere etichettati con un'avvertenza o, se preferite, essere accoppiati.
-  Tipo, sezione e posa della linea di controllo devono essere conformi alle disposizioni relative alle linee da 230 V. I conduttori DALI e quelli di tensione di rete possono essere inseriti in un unico cavo (ad es. 5 x 1,5 mm²).
-  Per un funzionamento sicuro l'apparecchio deve essere installato in un quadro di distribuzione del circuito elettrico conformemente alle normative VDE 0603, DIN 43871 (sottoquadro di distribuzione di bassa tensione), DIN 18015-x. L'apparecchio deve essere montato su una guida di supporto (guida DIN tipo omega) come indicato nella norma EN 60715. L'installazione e il cablaggio devono essere eseguiti conformemente alla normativa VDE 0100 (VDE 0100-410, VDE 0100-510 etc.). Tenere presente quanto prescritto nelle disposizioni tecniche sui collegamenti definite dal fornitore di energia.
-  Prima di montare l'apparecchio e di collegarlo alla rete, disattivare la tensione e coprire le parti conduttrici sotto tensione che si trovano nell'ambiente.
-  Questo dispositivo è destinato esclusivamente all'uso in ambienti residenziali, commerciali e dell'industria leggera.
-  Per l'uso in un'applicazione di sicurezza l'apparecchio/il sistema deve essere utilizzato unitamente a un sistema USV (alimentazione di corrente senza interruzioni) al fine di bypassare un'eventuale interruzione dell'energia elettrica.

 Qualsiasi impiego diverso da quello descritto nelle presenti istruzioni per l'uso non è conforme alle disposizioni e comporta l'esclusione di responsabilità e la perdita dei diritti di garanzia.

 I sistemi di illuminazione di emergenza DALI non sono supportati.

3 Funzioni e vista d'insieme dell'apparecchio

Il gateway DALI Homematic IP può essere facilmente montato su una guida DIN in un quadro di distribuzione elettrica. Una volta installato, ai canali del gateway è possibile assegnare luci DALI presenti in casa. Dall'app per smartphone di Homematic IP o dalla CCU3 si possono configurare diversi gruppi di commutazione per poter regolare comodamente le luci, ad es. tramite tasti o telecomandi inizializzati o se si preferisce dall'app per smartphone Homematic IP. In questo modo è possibile comandare fino a 32 luci DALI che possono essere riunite in diversi gruppi di luci DALI fino a un numero massimo di 16.

Il gateway DALI consente di utilizzare dispositivi DALI dei modelli di seguito elencati:

- Lampade fluorescenti (DT0)
- Lampade a scarica (DT2)
- Lampade alogene a basso voltaggio (DT3)
- Dimmer per lampadine a incandescenza (DT4)
- Conversione in DC (0-10V, DT5)
- Moduli LED (DT6)
- Funzione di commutazione (DT7)
- Controllo di colore e temperatura colore (DT8)*
- Illuminazione di emergenza DALI non supportata









*Colore e temperatura colore possono essere configurati solo con DT8

Vista d'insieme dell'apparecchio (v. figura 1):

- (A)** Tasto di sistema (tasto di inizializzazione e LED)
- (B)** Morsetti di collegamento per DALI
- (C)** Tasto Channel [canale]

- (D) Tasto Select [seleziona]
- (E) Display LC
- (F) Collegamento Ethernet
- (G) Morsetti di collegamento per conduttori esterni e neutri

Vista d'insieme del display:

Icona	Significato
	Canale inserito
	Canale disinserito
	Percentuale (attivata, quando viene visualizzato lo stato di commutazione)
RX	Ricevimento dati DALI
TX	Invio dati DALI
	Guasto Bus DALI
HmIP	Esiste la connessione al punto di accesso o alla CCU3
Indir.	Indirizzo IP ottenuto tramite DHCP o impostato in modo permanente
Link	Connessione Ethernet presente
	Reset DALI Lampeggia durante la preselezione Visualizzazione permanente quando si esegue il reset
	Ricerca DALI (apparecchi non indirizzati) Lampeggia durante la preselezione Visualizzazione permanente durante la ricerca attiva
	Ricerca DALI (apparecchi indirizzati, che sono ancora sconosciuti al Gateway) Lampeggia durante la preselezione Visualizzazione permanente durante la ricerca attiva
	Scambio DALI Lampeggia durante la preselezione Visualizzazione permanente durante lo scambio attivo

4 Informazioni generali sul sistema

Questo apparecchio fa parte del sistema Homematic IP Smart-Home e comunica tramite il protocollo Homematic IP. Tutti gli apparecchi del sistema possono essere configurati comodamente e singolarmente dallo smartphone tramite l'app Homematic IP. In alternativa gli apparecchi Homematic IP possono essere gestiti tramite la centralina CCU3 oppure tramite un collegamento con numerosi sistemi di fornitori terzi. Per conoscere la gamma di funzioni che si può utilizzare all'interno del sistema Homematic IP abbinato ad altri componenti, consultare il Manuale dell'utente di Homematic IP. Tutta la documentazione tecnica e gli aggiornamenti sono sempre disponibili su www.homematic-ip.com.

5 Messa in funzione

5.1 Avvertenze per l'installazione

 Prima dell'installazione prendere nota del numero (SGTIN) riportato sull'apparecchio e della funzione prevista, in modo da riuscire più facilmente ad assegnare l'apparecchio successivamente. Altrimenti il numero dell'apparecchio è indicato anche sull'adesivo con il codice QR fornito in dotazione.

 **Avviso! L'installazione deve essere eseguita soltanto da persone in possesso di conoscenze ed esperienze elettrotecniche pertinenti!***

Un'installazione eseguita in modo non appropriato mette a rischio

- la propria vita;
- la vita delle persone che utilizzano l'impianto elettrico.

Con un'installazione eseguita in modo non appropriato si rischiano gravi danni materiali, ad es. dovuti a un incendio. In caso di danni a persone o cose si rischia l'attribuzione di responsabilità personale.

Rivolgersi a un elettrotecnico!

*Conoscenze tecniche necessarie per l'installazione:

Per l'installazione sono necessarie in particolare le conoscenze tecniche di seguito indicate:

- le "5 regole di sicurezza" da applicare: togliere la tensione; assicurarsi che non possa essere riattivata; accertare l'assenza di tensione; provvedere alla messa a terra e in cortocircuito; coprire o isolare le parti che si trovano sotto tensione;
- selezionare l'utensile adatto, gli apparecchi di misurazione ed eventuali dotazioni di protezione individuale;
- eseguire un'analisi dei risultati delle misurazioni;
- selezionare il materiale per l'installazione elettrica così da garantire le condizioni di disattivazione;
- gradi di protezione IP;
- montare il materiale per l'installazione elettrica;
- tipo di rete di alimentazione (sistema TN, sistema IT, sistema TT) e conseguenti condizioni di allaccio (classica messa a terra del neutro, messa a terra di protezione, misure supplementari necessarie etc.).



Durante l'installazione rispettare le indicazioni di pericolo come da sezione "2 Indicazioni di pericolo" a pag. 79.



Tenere presente la lunghezza di spelatura indicata sul dispositivo per i conduttori da collegare.

Misure ammesse per la sezione dei cavi di collegamento al Gateway:

cavo rigido [mm ²]	cavo flessibile senza guaina fili [mm ²]
0,75-2,5	0,75-2,5

5.2 Montaggio e installazione



Leggere interamente questo paragrafo prima di iniziare ad installare l'apparecchio.

Per installare il Gateway su una guida DIN nel quadro di distribuzione elettrica, procedere nel modo seguente:

- scollegare il quadro di distribuzione elettrica (v. *figura 2*) e scoprire le parti sotto tensione (v. regole di sicurezza).
- Rimuovere la copertura del quadro di distribuzione elettrica.
- Posizionare il Gateway sulla guida DIN (v. *figura 3*). Assicurarsi che la scritta sull'apparecchio e sul display sia leggibile.
- Assicurarsi che le molle di arresto siano completamente innestate e l'apparecchio sia posizionato saldamente sulla guida (v. *figura 4*).
- Per collegare e anche per staccare il cavo premere il tasto di attivazione bianco in alto sui morsetti (v. *figura 5*).
- Collegare il dispositivo così come indicato nello schema di collegamento nella *figura 6*.
- Collegare il Bus DALI ai rispettivi morsetti **(B)** (v. *figura 6*).
- Per alimentare il Gateway, collegare il conduttore neutro e il conduttore esterno al morsetto **(G)** (v. *figura 6*).
- Inserire il cavo di rete nel terminale Ethernet **(F)** e collegarlo a un router (v. *figura 6*).



I morsetti di rete devono essere utilizzati solo per il collegamento della tensione di rete all'apparecchio. Non è consentito collegare altri cavi (loop through) mediante i morsetti di rete dell'apparecchio per allacciare altri apparecchi!

- Rimettere la copertura del quadro di distribuzione elettrica.
- Riaccendere l'interruttore di sicurezza di casa (v. *figura 7*) per attivare la modalità Inizializzazione dell'apparecchio (v. "5.3 Accoppiamento" a pag. 87).



Dopo l'installazione e prima dell'inizializzazione dell'apparecchio sull'app, semplici funzioni di utilizzo (ad es. a scopo di test) sono già disponibili direttamente sull'apparecchio (v. "6 Modalità d'uso" a pag. 88).

5.3 Accoppiamento

 **Leggere interamente questo paragrafo prima di iniziare la procedura di accoppiamento.**

 Per prima cosa configurare il punto di accesso Homematic IP tramite l'app Homematic IP in modo da poter utilizzare nel sistema altri apparecchi Homematic IP. Informazioni dettagliate sono riportate nelle istruzioni per l'uso dell'Access Point.

 Questo dispositivo può essere inizializzato dall'Access Point o dalla centralina CCU3. Ulteriori informazioni a riguardo sono fornite nel Manuale dell'utente di Homematic IP (disponibile nella sezione Download all'indirizzo www.homematic-ip.com).

Eseguire l'inizializzazione sul punto di accesso Homematic IP per poter integrare l'apparecchio nel sistema e poterlo comandare tramite l'app gratuita Homematic IP.

Per l'accoppiamento del dispositivo procedere nel modo seguente:

- Aprire l'app Homematic IP sullo smartphone.
- Selezionare la voce del menu **"Accoppiamento dell'apparecchio"**.
- Una volta acceso l'interruttore di sicurezza di casa, la modalità Inizializzazione dell'attuatore resta attiva per 3 minuti.

 La modalità Inizializzazione può essere avviata per altri 3 minuti premendo brevemente il tasto di sistema **(A)** (v. figura 8).

- L'apparecchio compare automaticamente nell'app Homematic IP.
- Per confermare, digitare nell'app le ultime quattro cifre del numero dell'apparecchio (SGTIN) oppure eseguire una scansione del codice QR. Il numero dell'apparecchio è riportato nell'etichetta adesiva inclusa nella fornitura o direttamente sull'apparecchio.
- Attendere che la procedura di accoppiamento sia conclusa.

- Per confermare l'avvenuta inizializzazione si accende la luce verde del LED **(A)**. L'apparecchio è pronto per l'uso.
- Se si accende la luce del LED rossa, riprovare la procedura.
- Nell'app assegnare un nome all'apparecchio e associarlo a un ambiente.

6 Modalità d'uso

Grazie ai seguenti tasti, semplici funzioni di utilizzo sono disponibili direttamente sull'apparecchio:

- Tasto di sistema **(A)**
- Tasto Channel [canale] **(C)**
- Tasto Select [seleziona] **(D)**

6.1 Uso degli apparecchi DALI inizializzati

Tasto di sistema

Premendo brevemente il tasto di sistema (v. *figura 9*) è possibile attivare la retroilluminazione LCD.

Tasto Channel [canale]







Premendo brevemente il tasto Channel [canale] (v. *figura 10*) è possibile selezionare il canale desiderato. Ogni volta che si preme il pulsante, si avvanza di un canale. Il canale selezionato è indicato da un'icona lampeggiante. Lo stato attuale del canale selezionato (0-100%) è visualizzato sul display LC.





Tasto Select [seleziona]

Se è stato selezionato un canale con il tasto Channel [canale] (v. Tasto Channel [canale]), premendo brevemente il tasto Select [seleziona] (v. *figura 11*) è possibile selezionare lo stato del canale di uscita (ad es. 0-100%). Ogni volta che si preme il pulsante, si cambia stato.

6.2 Funzioni DALI specifiche

- Premendo a lungo il tasto Select [seleziona] (v. *figura 11*) è possibile attivare le funzioni DALI specifiche.

- Sul display, lampeggia l'icona 
- È possibile commutare le varie funzioni premendo brevemente il tasto Channel [canale]:  ->  ->  ->  -> 
- Premere a lungo il tasto Select [seleziona], per avviare la funzione, la cui icona sta lampeggiando. L'icona viene visualizzata permanentemente.

Icona	Funzione	Descrizione
	Ricerca degli apparecchi DALI non indirizzati sul Bus DALI	Gli apparecchi trovati vengono indirizzati e assegnati al successivo canale libero (1..32).
	Ricerca degli apparecchi DALI indirizzati sul Bus DALI, ancora sconosciuti al Gateway	Gli apparecchi trovati vengono indirizzati e assegnati al successivo canale libero (1..32).
	Scambio DALI	Se manca proprio un apparecchio sul Bus o è difettoso e sul Bus è presente un nuovo apparecchio, allora quest'ultimo viene integrato.
	Reset DALI	Reset di tutti gli apparecchi DALI sul Bus.

7 Codici di errore e sequenze di spie lampeggianti

Codice lampeggiante/spia LCD	Significato	Soluzione
Luce arancione lampeggiante per breve tempo (ogni 10 s)	Modalità di accoppiamento attiva	Digitare le ultime quattro cifre del numero di serie dell'apparecchio per confermare (v. "5.3 Accoppiamento" a pag. 87).

Luce rossa lampeggiante a lungo 6 volte	Dispositivo difettoso	Prestare attenzione alle indicazioni nell'app o rivolgersi a un rivenditore specializzato.
Luce arancione 1 volta e luce verde 1 volta	Visualizzazione di prova	Una volta che la visualizzazione di prova è spenta si può proseguire.
E14	Bus DALI difettoso	Verifica Bus DALI
E19	Luce DALI non raggiungibile	Verifica luce DALI
E20	DALI "control gear failure"	Verifica luce DALI
E21	DALI "lamp failure"	Verifica luce DALI
E22	DALI "limit error"	Verifica luce DALI
E31	Ricerca DALI (apparecchi non indirizzati) non riuscita	Verifica Bus DALI e riprova.
E32	Ricerca DALI (apparecchi già indirizzati) non riuscita	Verifica Bus DALI e riprova.
E33	Scambio DALI non riuscito	Verifica Bus DALI e riprova.
E34	Scambio DALI non riuscito (trovato più di un apparecchio nuovo)	Assicurarsi che sia collegato solo un apparecchio nuovo e riprovare.
E35	Scambio DALI non riuscito (sinora nessun apparecchio presente)	Sinora nessun apparecchio inizializzato. Pertanto lo scambio non è possibile.

E36	Scambio DALI non riuscito (nessun apparecchio mancante)	Assicurarsi che un apparecchio non sia più collegato e riprovare.
E37	Scambio DALI non riuscito (più di un apparecchio mancante)	Assicurarsi che non sia più collegato solo un apparecchio e riprovare.
E38	Scambio DALI non riuscito (nessun apparecchio nuovo trovato)	Assicurarsi che sia collegato un nuovo apparecchio e riprovare.
E39	Reset DALI non riuscito	Verifica Bus DALI e riprova.

8 Ripristino delle impostazioni di fabbrica





L'utente può ripristinare le impostazioni di fabbrica dell'apparecchio. In questo caso tutte le impostazioni andranno perse.

Per ripristinare le impostazioni di fabbrica dell'apparecchio procedere nel modo seguente:

- Premere per 4 s il tasto di sistema **(A)** finché la spia a LED **(A)** non inizia a lampeggiare velocemente con luce arancione (v. *figura 12*).
- Rilasciare quindi il tasto.
- Premere di nuovo il tasto di sistema per 4 s finché non si accende la spia a LED verde (v. *figura 13*).
- Rilasciare di nuovo il tasto di sistema per concludere il ripristino delle impostazioni di fabbrica. L'apparecchio esegue un riavvio.

9 Manutenzione e pulizia

 Questo apparecchio non richiede manutenzione. Se è necessario un intervento di manutenzione o riparazione rivolgersi a un tecnico specializzato.

 Prima di smontare il dispositivo è assolutamente obbligatorio disattivare la tensione di rete (disinserire il fusibile automatico)! I lavori nella rete da 230 V devono essere eseguiti soltanto da elettricisti specializzati (come da normativa VDE 0100).

Pulire l'apparecchio con un panno morbido, pulito, asciutto e privo di pelucchi. Non utilizzare detergenti a base di solventi poiché potrebbero danneggiare la scatola esterna di plastica e le iscrizioni sull'apparecchio.

10 Dati tecnici

Sigla dell'apparecchio:	HmIP-P-DRG-DALI
Tensione di alimentazione:	230 V~/50 Hz
Corrente assorbita:	45 mA max.
Potenza assorbita funzionamento a riposo:	1 W tip. (illuminazione display spenta)
Tipo di cavo e sezione cavo:	cavo rigido e flessibile, 0,75-2,5 mm ²
Installazione:	su guida di supporto (guida DIN, DIN rail) secondo EN 60715
Grado di protezione:	IP20
Temperatura ambiente:	tra -5 e +40 °C
Dimensioni (L x A x P):	72 x 90 x 69 mm (4 unità modulari)
Peso:	195 g
DALI	
Tensione nominale:	16 VDC (tip.)
Corrente:	130 mA (tip.), 250 mA (max.)
Numero apparecchi DALI	32
Numero gruppi DALI:	16

Con riserva di modifiche tecniche.

Avvertenze per lo smaltimento



Non smaltire l'apparecchio nei rifiuti domestici! Gli apparecchi elettronici devono essere smaltiti conformemente alla direttiva sui rifiuti di apparecchi elettrici ed elettronici ed essere consegnati presso un apposito centro di raccolta.

Dichiarazione di conformità



Il marchio CE è un contrassegno del mercato libero che si rivolge esclusivamente agli enti ufficiali e che non rappresenta una garanzia delle caratteristiche del prodotto.



Per domande di tipo tecnico sull'apparecchio rivolgersi al proprio rivenditore specializzato.

Leveringsomvang

Aantal	Naam
1	Homematic IP DALI Gateway
1	Netwerkkabel
1	Handleiding

Documentatie © 2022 eQ-3 AG, Duitsland

Alle rechten voorbehouden. Zonder schriftelijke toestemming van de uitgever mogen deze handleiding of fragmenten ervan op geen enkele manier worden gereproduceerd of met behulp van elektronische, mechanische of chemische middelen worden verveelvoudigd of verwerkt.

Het is mogelijk dat deze handleiding nog druktechnische gebreken of drukfouten vertoont. De gegevens in deze handleiding worden echter regelmatig gecontroleerd en indien nodig in de volgende uitgave gecorrigeerd. Voor fouten van technische of druktechnische aard inclusief de gevolgen ervan stellen wij ons niet aansprakelijk.

Alle handelsmerken en octrooirechten worden erkend.

Printed in Hong Kong

Wijzigingen die de technische vooruitgang dienen, zijn zonder voorafgaande aankondiging mogelijk.

158529 (web)

Versie 1.0 (12/2022)

Inhoudsopgave

1	Instructies bij deze handleiding	96
2	Gevarenaanduidingen.....	96
3	Werking en overzicht van het apparaat	99
4	Algemene systeeminformatie	101
5	Inbedrijfstelling	101
5.1	Installatie-instructies.....	101
5.2	Montage en installatie.....	102
5.3	Inleren	104
6	Bediening.....	105
6.1	Bediening van ingeleerde DALI-apparaten	105
6.2	DALI specifieke functies	105
7	Foutcodes en knipperreeksen.....	106
8	Herstellen van de fabrieksinstellingen.....	108
9	Onderhoud en reiniging.....	108
10	Technische gegevens.....	109

1 Instructies bij deze handleiding

Lees deze handleiding zorgvuldig door voordat u uw Homematic IP apparaat in gebruik neemt. Bewaar de handleiding, om ze ook later nog te kunnen raadplegen!

Als u het apparaat door andere personen laat gebruiken, geef dan ook deze handleiding mee.

Gebruikte symbolen:



Let op!

Hier wordt op een risico attent gemaakt.



Opmerking. Dit hoofdstuk bevat aanvullende belangrijke informatie.

2 Gevarenaanduidingen



Open het apparaat niet. Het bevat geen onderdelen die door de gebruiker moeten worden onderhouden. Bij openen bestaat het risico van een elektrische schok. Laat het apparaat in geval van een storing door een specialist controleren.









Om redenen van veiligheid en markering (CE) is het eigenmachtig verbouwen en/of veranderen van het apparaat niet toegestaan.











Gebruik het apparaat niet, indien het uiterlijk zichtbare schade, bijv. aan de kast, aan bedieningselementen of aan de aansluitbussen, vertoont. Laat het apparaat in geval van twijfel door een specialist controleren.



Gebruik het apparaat uitsluitend in een droge en stofvrije omgeving, stel het niet bloot aan vocht, trillingen, langdurig zonlicht of andere warmtebronnen, extreme koude en mechanische belastingen.

-  Het apparaat is geen speelgoed! Laat kinderen er niet mee spelen. Laat verpakkingsmateriaal niet rondslingeren. Plastic folies en zakken, vormstukken van styropor enz. kunnen door kinderen als gevaarlijk speelgoed worden gebruikt.
-  Voor zaak- of personenschade die door een onjuist gebruik of niet-naleving van de gevarenaanduidingen veroorzaakt is, stellen wij ons niet aansprakelijk. In dergelijke gevallen vervalt ieder garantierecht! Voor gevolgschade stellen wij ons niet aansprakelijk!
-  Neem de op het apparaat aangegeven striplengte voor de aan te sluiten kabels in acht. Toegestane kabeldoorsneden voor de aansluiting op het apparaat zijn: **starre kabel: 0,75-2,5 mm²**
flexibele kabel zonder adereindhuls: 0,75-2,5 mm²
-  Let bij de installatie op een veilige scheiding tussen netspanning en ethernet en tussen ethernet en DALI. De DALI stuurspanning (**B**) is een FELV-voeding. De ethernetkabel (**F**) is een SELV-stroomkring. De leiding moet door maatregelen voor een veilige scheiding (bijv. horizontale en verticale scheidingsschotten) van spanningvoerende leidingen en de DALI-bus worden gescheiden.
-  De netklemmen mogen alleen worden gebruikt voor de aansluiting van de netspanning op het apparaat of voor de aansluiting van verbruikers op het apparaat. Het doorverbinden (doorlussen) van draden via de netklemmen van het apparaat naar andere apparaten is niet toegestaan!
-  De stroomkring waarop het apparaat en de last worden aangesloten, moet beveiligd zijn met een installatieautomaat volgens EN 60898-1 (karakteristiek B of C, max. 16 A nominale stroom, min. 6 kA afschakelvermogen, energiebegrenzingsklasse 3). De installatievoorschriften volgens VDE 0100 resp. HD384 of IEC 60364 moeten in acht worden genomen.

-  Let bij de installatie op een veilige scheiding tussen netspanning en ethernet en tussen ethernet en DALI. De DALI stuurspanning is een FELV-voeding.
-  Let bij de installatie op het vrijschakelen van zowel DALI- als spanningvoerende leidingen. Als één of meerdere installatieautomaten gevaarlijke spanningen leveren, moeten deze van een waarschuwing voorzien of met elkaar verbonden worden.
-  Type, doorsnede en het leggen van de stuurleiding dienen overeen te komen met de bepalingen voor 230V-leidingen. DALI- en netspanningsdraden kunnen in één leiding worden gelegd (bijv. 5 x 1,5 mm²).
-  Voor de veilige werking moet het apparaat in een stroomverdeler conform VDE 0603, DIN 43871 (laagspanningsonderverdeling (NSUV)), DIN 18015-x worden ingebouwd. Het apparaat moet op een draagrail (DIN-rail) conform EN 60715 worden gemonteerd. Voer de installatie en bedrading uit in overeenstemming met VDE 0100 (VDE 0100-410, VDE 0100-510 enz.). De voorschriften uit de technische aansluitvoorwaarden (TAB) van het energiebedrijf moeten in acht worden genomen.
-  Voordat het apparaat wordt ingebouwd en aangesloten, het systeem van het net loskoppelen en onder spanning staande onderdelen in de omgeving afdekken.
-  Het apparaat is alleen bedoeld voor gebruik in woonruimten, handels- en industriële ruimten en in kleine bedrijven.
-  Bij gebruik in een veiligheidstoepassing moet het apparaat / systeem in combinatie met een UPS (ononderbroken voeding) worden ingezet om een mogelijke stroomuitval te overbruggen.

 Elk ander gebruik dan wat in deze handleiding beschreven wordt, is oneigenlijk en leidt tot de uitsluiting van garantie en aansprakelijkheid.

 DALI noodverlichtingsinstallaties worden niet ondersteund.

3 Werking en overzicht van het apparaat

De Homematic IP DALI Gateway kan eenvoudig op een DIN-rail in een stroomverdeler worden gemonteerd. Na de installatie kunnen DALI-armaturen in het huishouden worden toegewezen aan de kanalen van de Gateway. Per Homematic IP smartphone-app of CCU3 kunnen vervolgens verschillende lichtgroepen worden ingericht, zodat de armaturen bijvoorbeeld via ingeleerde draadloze toetsen of draadloze afstandsbedieningen en naar keuze via de Homematic IP smartphone-app comfortabel kunnen worden geschakeld. In totaal kunnen tot 32 DALI-armaturen geregeld en bovendien in max. 16 DALI groepen worden samengevat.

Met de DALI Gateway kunnen de volgende DALI-types worden gebruikt:

- tl-buizen (DT0)
- ontladingslampen (DT2)
- laagvolt-halogenelampen (DT3)
- dimmers voor gloeilampen (DT4)
- omvorming naar DC (0-10V, DT5)
- ledmodules (DT6)
- schakelfunctie (DT7)
- kleur- en kleurtemperatuurregeling (DT8)*
- Geen ondersteuning voor de DALI-noodverlichtingsinstallatie

*kleur en kleurtemperatuur alleen configureerbaar met DT8

Overzicht van het apparaat (zie afbeelding 1):







- (A)** Systeemtoets (aanleertoets en led)
- (B)** Aansluitklemmen voor DALI
- (C)** Channel-toets
- (D)** Select-toets

(E) Lc-display

(F) Ethernet aansluiting

(G) Aansluitklemmen voor buitendraad en neutrale geleider

Overzicht van het display:

Symbol	Betekenis
	Kanaal ingeschakeld
	Kanaal uitgeschakeld
	Procentaanduiding (ingeschakeld als de schakeltoestand wordt weergegeven)
RX	DALI-gegevens worden ontvangen
TX	DALI-gegevens worden verzonden
Bus z	Storing DALI-bus
HmlP	Verbinding naar het Access Point of de CCU3 voorhanden
Addr.	IP-adres per DHCP ontvangen of vast ingesteld
Link	Ethernetverbinding voorhanden
	DALI reset Knipperen bij voorselectie Permanente weergave bij uitvoering van de reset
	DALI zoeken (niet-geadresseerde apparaten) Knipperen bij voorselectie Permanente weergave bij actief zoeken
	DALI zoeken (geadresseerde apparaten die bij de gateway nog niet bekend zijn) Knipperen bij voorselectie Permanente weergave bij actief zoeken
	DALI vervanging Knipperen bij voorselectie Permanente weergave bij actieve vervanging

4 Algemene systeeminformatie

Dit apparaat is een onderdeel van het Homematic IP Smart Home systeem en communiceert via het Homematic IP protocol. Alle apparaten van het systeem kunnen comfortabel en individueel via een smartphone met de Homematic IP App worden geconfigureerd. U hebt ook de mogelijkheid om de Homematic IP apparaten via de centrale CCU3 of in combinatie met allerlei partneroplossingen te gebruiken. Welke functies binnen het systeem in combinatie met andere componenten mogelijk zijn, vindt u in het Homematic IP gebruikershandboek. Alle technische documenten en updates vindt u in de actuele versie op www.homematic-ip.com.

5 Inbedrijfstelling

5.1 Installatie-instructies



Noteer a.u.b. vóór de installatie het op het apparaat aangebrachte apparaatnummer (SGTIN) en de toepassing, zodat u het apparaat achteraf eenvoudiger kunt toewijzen. Het apparaatnummer staat als alternatief ook op de bijgeleverde QR-sticker.



Opmerking! Installatie alleen door personen met desbetreffende elektrotechnische kennis en ervaring!*

Door een onjuiste installatie brengt u uw eigen

- leven en
- het leven van de gebruikers van de elektrische installatie in gevaar.

Met een onjuiste installatie riskeert u ernstige materiële schade, bijv. door brand. Het risico bestaat dat u persoonlijk aansprakelijk wordt gesteld voor personen- en zaakschade.

Neem contact op met een elektricien!

*** Vereiste vakkennis voor de installatie:**

Voor de installatie is met name de volgende vakkennis vereist:

- de toe te passen '5 veiligheidsregels': vrijschakelen; tegen op-

nieuw inschakelen beveiligen; spanningsvrijheid controleren; aarden en kortsluiten; aangrenzende onderdelen die onder spanning staan, afdekken of afsluiten;

- selecteren van het geschikte gereedschap, de meettoestellen en eventuele persoonlijke beschermingsmiddelen;
- analyse van de meetresultaten;
- kiezen van het elektrische installatiemateriaal ter garantie van de uitschakelvoorwaarden;
- IP-beschermingsgraden;
- inbouw van het elektrische installatiemateriaal;
- aard van het voedingsnet (TN-systeem, IT-systeem, TT-systeem) en de hieruit volgende aansluitvoorwaarden (klassieke nulleider, aarding, noodzakelijke extra maatregelen enz.).

 Neem bij de installatie de gevarenaanduidingen overeenkomstig '2 Gevarenaanduidingen' op pagina 96 in acht.

 Neem de op het apparaat aangegeven striplengte voor de aan te sluiten kabels in acht.

Toegestane kabeldoorsneden voor de aansluiting op de gateway zijn:

Starre kabel [mm²]	Flexibele kabel zonder adereindhuls [mm²]
0,75-2,5	0,75-2,5

5.2 Montage en installatie

 Lees dit hoofdstuk volledig door, voordat u met de installatie begint.

Ga voor de installatie van de gateway op een DIN-rail in de stroomverdeler als volgt te werk:

- Schakel de stroomverdeler vrij (zie afbeelding 2) en dek eventueel onder spanning staande onderdelen af (zie veiligheidsregels).

- Verwijder de afdekking van de stroomverdeler.
- Plaats de gateway op de DIN-rail (zie *afbeelding 3*). Let op dat de tekst op het apparaat en op het display voor u leesbaar is.
- Let op dat de vastzetveer volledig is vastgeklikt en het apparaat vast op de rail zit (zie *afbeelding 4*).
- Voor de aansluiting en het loshalen van de geleiders moet de witte bedieningstoets boven op de klem worden ingedrukt (zie *afbeelding 5*).
- Bedraad het apparaat overeenkomstig het bedradingschema in *afbeelding 6*.
- Sluit de DALI-bus aan op de betreffende klemmen **(B)** (zie *afbeelding 6*).
- Sluit de neutrale geleider en de buitendraad voor de voeding van de gateway aan op de klem (G) (zie *afbeelding 6*).
- Steek de netkabel in de ethernet aansluiting **(F)** en verbind hem met een router (zie *afbeelding 6*).



De netklemmen mogen alleen worden gebruikt voor de aansluiting van de netspanning op het apparaat. Het doorverbinden (doorlussen) van draden via de netklemmen van het apparaat naar andere apparaten is niet toegestaan!

- Plaats de afdekking van de stroomverdeler terug.
- Schakel de hoofdzekering weer in (zie *afbeelding 7*) om de inleermodus van het apparaat te activeren (zie '5.3 Inleren' op pagina 104).



Na de installatie en vóór het inleren van het apparaat op de app staan al eenvoudige bedieningsfuncties direct aan het apparaat ter beschikking (bijv. voor testdoeleinden) (zie '6 Bediening' op pagina 105).

5.3 Inleren

 **Lees dit hoofdstuk volledig door, voordat u met het inleren begint.**

 Configureer eerst uw Homematic IP Access Point via de Homematic IP App om nog andere Homematic IP apparaten in het systeem te kunnen gebruiken. Uitgebreide informatie hierover vindt u in de handleiding van het accesspoint.

 U kunt het apparaat op het accesspoint of op de centrale CCU3 inleren. Voor meer informatie hierover verwijzen wij naar het Homematic IP gebruikershandboek (u vindt dit onder www.homematic-ip.com).

Om te waarborgen dat het apparaat in uw systeem geïntegreerd en per kosteloze Homematic IP App bestuurd kan worden, moet het op de Homematic IP Access Point worden ingeleerd.

Ga als volgt te werk om het apparaat in te leren:

- Open de Homematic IP app op uw smartphone.
- Selecteer het menu-item **‘Apparaat inleren’**.
- Na het inschakelen van de hoofdzekering is de inleermodus van de actor gedurende 3 minuten actief.

 U kunt de aanleermodus handmatig starten voor nog eens 3 minuten door kort op de systeemtoets **(A)** te drukken (*zie afbeelding 8*).

- Het apparaat verschijnt automatisch in de Homematic IP app.
- Ter bevestiging dient u in de app de laatste vier cijfers van het apparaatnummer (SGTIN) in te voeren of de QR-code te scannen. Het apparaatnummer vindt u op de bijgeleverde sticker of op het apparaat zelf.
- Wacht tot het inleerproces voltooid is.
- Ter bevestiging van een succesvol aanleerproces brandt de led **(A)** groen. Het apparaat is nu gebruiksklaar.
- Indien de led rood brandt, dient u het opnieuw te proberen.

- Geef het apparaat in de app een naam en wijs het toe aan een ruimte.

6 Bediening

Via de volgende toetsen staan eenvoudige bedieningsfuncties direct aan het apparaat tot uw beschikking:

- Systeemtoets **(A)**
- Channel-toets **(C)**
- Select-toets **(D)**

6.1 Bediening van ingeleerde DALI-apparaten

Systeemtoets

Door de systeemtoets (zie afbeelding 9) kort in te drukken kunt u de achtergrondverlichting van het lc-display activeren.

Channel-toets

Door de channel-toets (zie afbeelding 10) kort in te drukken kunt u het gewenste kanaal selecteren. Bij elke bediening wordt een kanaal doorgeschakeld. Het geselecteerde kanaal wordt door gekenmerkt door het knipperende symbool. De actuele toestand van het geselecteerde kanaal (0-100 %) wordt op het lc-display weergegeven.





Select-toets

Als u via de channel-toets een kanaal hebt geselecteerd (zie channel-toets), kunt u door kort op de select-toets (zie afbeelding 11) te drukken, de toestand van het uitgangskanaal (bijv. 0-100 %) selecteren. Bij elke bediening wordt een toestand doorgeschakeld.

6.2 DALI specifieke functies

- Door lang op de select-toets (zie afbeelding 11) te drukken kunt u de DALI-specifieke functies activeren.
- Op het display knippert het symbool .
- U kunt tussen de verschillende functies omschakelen door kort op de channel-toets te drukken:  ->  ->  ->  -> 

- Druk lang op de select-toets om de functies te starten waarvan het symbool knippert. Het symbool wordt permanent weergegeven.

Symbool	Werking	Beschrijving
	Zoeken naar niet-geadresseerde DALI-apparaten aan de DALI-bus.	Gevonden apparaten worden geadresseerd en toegewezen aan de volgende vrije kanalen (1..32).
	Zoeken naar geadresseerde DALI-apparaten aan de DALI-bus die bij de gateway nog niet bekend zijn	Gevonden apparaten worden geadresseerd en toegewezen aan de volgende vrije kanalen (1..32).
	DALI vervanging	Als exact één apparaat aan de bus ontbreekt of defect is en een nieuw apparaat aan de bus voorhanden is, wordt dit apparaat geïntegreerd.
	DALI reset	Reset van alle DALI-apparaten aan de bus.

7 Foutcodes en knipperreeksen

Knippercode / lc-display	Betekenis	Oplossing
Kort oranje knipperen (om de 10 sec.)	Inleermodus actief	Voer ter bevestiging de laatste vier cijfers van het apparaat-serienummer in (zie '5.3 Inleren' op pagina 104).
6x lang rood knipperen	Apparaat defect	Controleer de weergave in uw app of neem contact op met uw dealer.

1x oranje en 1x groen oplichten	Testindicatie	Wanneer de testindicatie weer uit is, kunnen u doorgaan.
E14	Fout in de DALI-bus	Controleer de DALI-bus
E19	DALI-armatuur niet bereikbaar	Controleer de DALI-armatuur
E20	DALI 'control gear failure'	Controleer de DALI-armatuur
E21	DALI 'lamp failure'	Controleer de DALI-armatuur
E22	DALI 'limit error'	Controleer de DALI-armatuur
E31	DALI zoeken (niet-geadresseerde apparaten) mislukt	Controleer de DALI-bus en probeer het opnieuw.
E32	DALI zoeken (reeds geadresseerde apparaten) mislukt.	Controleer de DALI-bus en probeer het opnieuw.
E33	DALI vervanging mislukt	Controleer de DALI-bus en probeer het opnieuw.
E34	DALI vervanging mislukt (meer dan één nieuw apparaat gevonden)	Waarborg dat slechts één nieuw apparaat is aangesloten en probeer het opnieuw.
E35	DALI vervanging mislukt (tot nu toe geen apparaat voorhanden)	Tot nu toe geen apparaat ingeleerd. Daarom is geen vervanging mogelijk.
E36	DALI vervanging mislukt (geen ontbrekend apparaat)	Waarborg dat één apparaat niet meer is aangesloten en probeer het opnieuw.

E37	DALI vervanging mislukt (meer dan één ontbrekend apparaat)	Waarborg dat slechts één apparaat niet meer is aangesloten en probeer het opnieuw.
E38	DALI vervanging mislukt (geen nieuw apparaat gevonden)	Waarborg dat één nieuw apparaat is aangesloten en probeer het opnieuw.
E39	DALI reset mislukt	Controleer de DALI-bus en probeer het opnieuw.

8 Herstellen van de fabrieksinstellingen

 De fabrieksinstellingen van het apparaat kunnen worden hersteld. Hierbij gaan alle instellingen verloren.

Om de fabrieksinstellingen van het apparaat te herstellen, gaat u als volgt te werk:

- Druk gedurende 4 sec. op de systeemtoets **(A)**, totdat de led **(A)** snel oranje begint te knippen (zie *afbeelding 12*).
- Laat de systeemtoets weer los.
- Houd de systeemtoets opnieuw 4 sec. ingedrukt, tot de led groen oplicht (zie *afbeelding 13*).
- Laat de systeemtoets weer los om het herstel van de fabrieksinstellingen te voltooien. Het apparaat voert een herstart uit.

9 Onderhoud en reiniging

 Het apparaat is onderhoudsvrij. Laat het onderhoud of reparaties over aan een vakman.

 Schakel vóór de demontage van het apparaat in ieder geval de netspanning vrij (installatieautomaat uitschakelen)! Werkzaamheden aan het 230V-net mogen alleen door een elektricien (volgens VDE 0100) worden uitgevoerd.

Reinig het apparaat met een zachte, schone, droge en pluisvrije doek. Gebruik geen oplosmiddelhoudende reinigingsmiddelen. Deze kunnen de kunststof kast en opschriften aantasten.

10 Technische gegevens

Apparaatcode:	HmIP-P-DRG-DALI
Voedingsspanning:	230 V~/50 Hz
Stroomopname:	45 mA max.
Opgenomen vermogen	
Stand-by:	1 W typ. (displayverlichting uit)
Kabeltype en -doorsnede:	starre en flexibele kabel, 0,75-2,5 mm ²
Installatie:	op draagrail (DIN-rail) conform EN 60715
Beschermingsgraad:	IP20
Omgevingstemperatuur:	-5 tot +40 °C
Afmetingen (b x h x d):	72 x 90 x 69 mm (4 HP)
Gewicht:	195 g
DALI	
Nominale spanning:	16 VDC (typ.)
Stroom:	130 mA (typ.), 250 mA (max.)
Aantal DALI-apparaten:	32
Aantal DALI-groepen:	16

Technische wijzigingen voorbehouden.

Verwijdering



Het apparaat hoort niet in de vuilnisbak! Elektronische apparaten moeten overeenkomstig de richtlijn voor afgedankte elektrische en elektronische apparaten worden ingeleverd bij de inzamelpunten voor afgedankte apparaten.

Informatie met betrekking tot de conformiteit



De CE-markering is een label voor het vrije verkeer van goederen binnen de Europese Unie en is uitsluitend bedoeld voor de desbetreffende autoriteiten. Het is geen garantie voor bepaalde eigenschappen.



Met technische vragen m.b.t. het apparaat kunt u terecht bij uw dealer.

Kostenloser Download der Homematic IP App!

Free download of the Homematic IP app!



Bevollmächtigter des Herstellers:
Manufacturer's authorised representative:

eQ-3

eQ-3 AG

Maiburger Straße 29
26789 Leer / GERMANY
www.eQ-3.de