

hama

00184067 00184075
00184068 00184076
00184074 00184077

BLUETOOTH® EARPHONES

“Freedom Light”

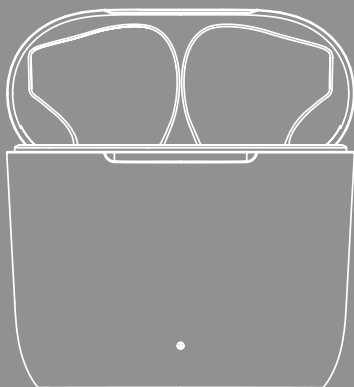
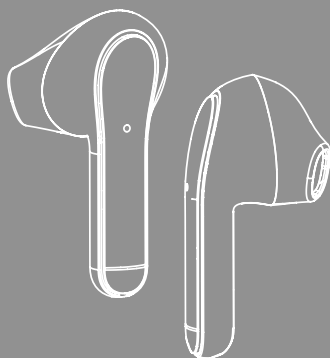

GB Operating Instructions **D** Bedienungsanleitung **F** Mode d'emploi **E** Instrucciones de uso
NL Gebruiksaanwijzing **I** Istruzioni per l'uso **PL** Instrukcja obsługi **H** Használati útmutató
RO Manual de utilizare **CZ** Návod k použití **SK** Návod na použitie **P** Manual de instruções
S Bruksanvisning **RUS** Руководство по эксплуатации **BG** Работна инструкция
GR Οδηγίες χρήσης **TR** Kullanma kılavuzu **FIN** Käyttöohje





GB	Operating Instructions	3
D	Bedienungsanleitung	13
F	Mode d'emploi	23
E	Instrucciones de uso.	33
NL	Gebruiksaanwijzing	43
I	Istruzioni per l'uso	53
PL	Instrukcja obsługi.	63
H	Használati útmutató.	73
RO	Manual de utilizare	83
CZ	Návod k použití	93
SK	Návod na použitie	103
P	Manual de instruções.	113
S	Bruksanvisning.	123
RUS	Руководство по эксплуатации.	133
BG	Работна инструкция	143
GR	Οδηγίες χρήσης	153
TR	Kullanım kılavuzu	163
FIN	Käyttöohje	173

GB Operating Instructions



Thank you for choosing a Hama product. Take your time and read the following instructions and information completely. Please keep these instructions in a safe place for future reference. If you sell the device, please pass these operating instructions on to the new owner.

Controls and displays

1. Charging box
2. Charging box status LED
3. Earphones status LED
4. Multi-function touch sensor
5. Charging contacts
6. Microphone
7. USB-C connection

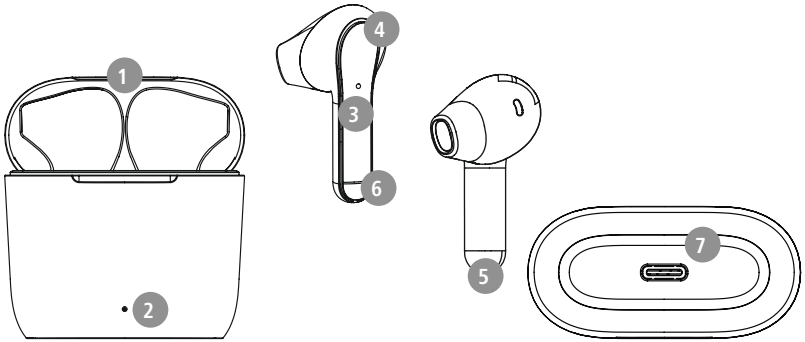

1. Explanation of warning symbols and notes

Warning



This symbol is used to indicate safety instructions or to draw your attention to specific hazards and risks.

Note



This symbol is used to indicate additional information or important notes.

2. Package contents

- 1x "Freedom Light" True Wireless Bluetooth® Earphones
- 1x charging box
- 1x USB-C charging cable
- 1x quick guide
- 1x warning and safety instructions

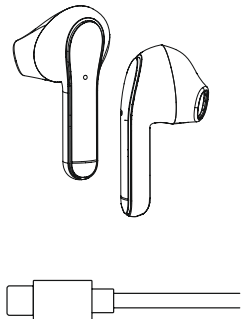
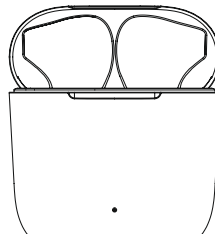
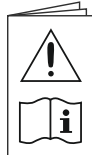



3. Safety instructions

- The product is intended for private, non-commercial use only.
- Use the product only for the intended purpose.
- Children should be supervised to ensure that they do not play with the product.
- Do not use the product in areas in which electronic products are not permitted.
- Do not attempt to service or repair the product yourself. Leave any and all service work to qualified experts.
- Do not open the device or continue to operate it if it becomes damaged.
- Do not bend or crush the cable.
- Do not drop the product and do not expose it to any major shocks.
- Dispose of packaging material immediately in accordance with the locally applicable regulations.
- Do not modify the product in any way. Doing so voids the warranty.
- Protect the product from dirt, moisture and overheating and use it in dry environments only.
- Do not use the product in the immediate vicinity of heaters, other heat sources or in direct sunlight.
- Only use the article under moderate climatic conditions.
- As with all electrical products, this device should be kept out of the reach of children.
- Do not operate the product outside the power limits specified in the technical data.
- Do not use the product in a damp environment and avoid splashing water
- While driving a car or using sports equipment, do not allow yourself to be distracted by your product and keep an eye on the traffic situation and your surroundings.
- The battery is permanently installed and cannot be removed; dispose of the product as a whole in accordance with the statutory regulations.
- Do not incinerate the battery or the product.
- Do not tamper with or damage/heat/disassemble the batteries/rechargeable batteries.
- Do not use the product during the charging process!

Warning – rechargeable battery



- Only use suitable charging devices or USB connections to charge the product.
- Do not use defective chargers or USB ports and do not attempt to repair them.
- Do not overcharge the product or allow the battery to completely discharge.
- Avoid storing, charging and using in extreme temperatures and at extremely low atmospheric pressures (such as at high altitudes).
- Charge regularly (at least quarterly) during periods of prolonged storage.

Warning - magnets



- This product generates magnetic fields. Persons with a cardiac pacemaker should consult a doctor before using this product, as the pacemaker's proper function could be affected.
- Do not store bank or similar cards with magnetic strips near the charging box or earphones. The data on the cards could be damaged or completely deleted.

Warning - high volume



- High sound pressure!
- There is a risk of hearing damage.
- To prevent any loss of hearing, avoid listening at loud volumes for prolonged periods.
- Always keep the volume at a sensible level. Loud volumes, even over short periods, can cause hearing loss.
- Using this product limits your perception of ambient noise. You should therefore not drive or operate machinery while using them.





4. Switching on/off

ON

Remove the two headphones simultaneously from the charging box. Both earphones switch on automatically and start the pairing process.

Alternative:



Press the multi-function touch sensor (4) on the left and right earphones for approx. 2-3 seconds until you hear a signal tone.

OFF

To switch them off, simply place the earphones back in charging box. Ensure that the earphones are inserted into the correct sides, using the L/R markings as a guide.

Alternative:



With the earphones switched on, hold the multi-function touch sensor (4) on the left or right earphone down for approx. 5 seconds until you hear a signal tone.

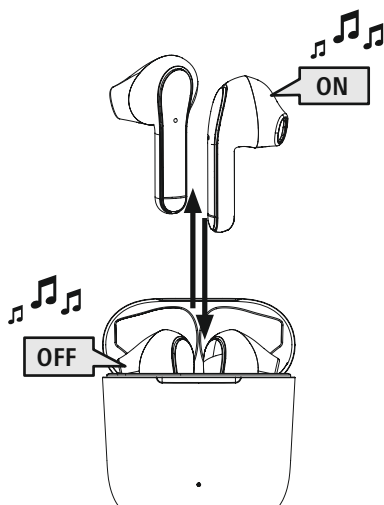

Note – Automatic switch-off of the product



The product is equipped with an automatic switch-off mechanism. If there is no connection to your device within 5 minutes, it switches itself off automatically.



5. Charging

Fully charge the earphones and the charging box once before using them for the first time.

1 Insert the earphones and connect the charging box

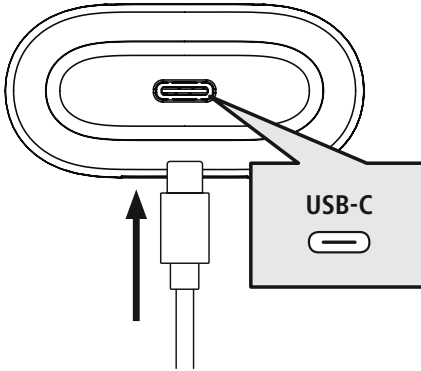

Place the earphones in the charging box. Ensure that the earphones are inserted into the correct sides, using the L/R markings as a guide.

Connect the USB-C charging cable included to the charging socket (7) on the charging box.

Connect the free plug on the USB-C charging cable to a suitable USB charger. To do this, consult the operating instructions for the USB charger you are using.

2 Charging procedure for the charging box and earphones

The status LED on the charging box (2) flashes red during the charging process. Once the charging box is fully charged, the charging box LED (2) lights up red.

It can take up to 2 hours (earphones and charging box) until the batteries are fully charged.

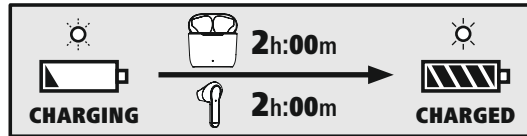

3 Battery capacity

Charging box

When the battery level is low (<20%), the status LED (2) flashes green four times and then goes out.

Earphones

When the battery is low (< 20%), the status LED (3) on the earphone flashes every 5 seconds twice in succession and you will hear a signal tone once every minute.

The actual battery life will vary depending on how you use the device, the settings and the ambient temperatures (rechargeable batteries have a limited life).

Note

If you have not used the product for a few months, it can take up to 15 - 30 minutes until the **status LED (2/3)** lights up red during the charging process.





6. Bluetooth® pairing

Note - Pairing



- Make sure that your Bluetooth®-capable device is switched on and that Bluetooth® is activated.
- For more information, please refer to the operating instructions of your device.

The earphones and the device should not be more than 1 metre apart. The shorter the distance, the better.

Ensure that the earphones are switched on.

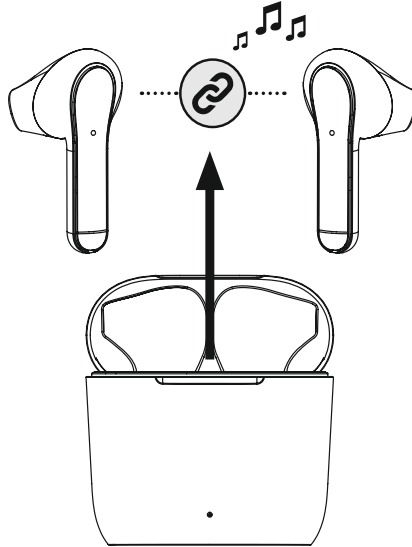

1 Check the status of the status LED (3)

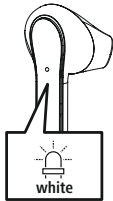

If the status LED (3) on one of the earphones is flashing:
the earphones are searching for a Bluetooth® connection.

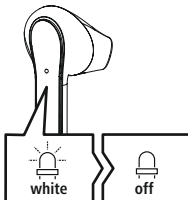

If the status LED (3) of an earphone is flashing and then going out:
the earphones are already paired with a Bluetooth® device.



2 Search using your device for the earphones (only required on the first connection)

Open the Bluetooth® settings on your device and wait until the list of found Bluetooth® devices shows **Hama Freedom Light**.

Select **Hama Freedom Light** and wait until the earphones are shown as connected in your device's Bluetooth® settings. You will hear a brief signal tone.

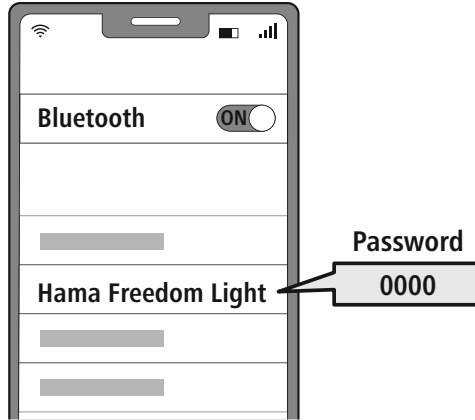

Note - Bluetooth® password

Some devices require a password in order to connect to another Bluetooth® device.

- If your device requests a password to connect to the product, enter **0000**.



6.1 Reset function

RESET



To reset the earphones to the factory settings, ensure that they are switched on and that there is no Bluetooth® connection with your device.

Tap the multi-function touch sensor (4) on the left or right earphone eight times. You will hear a brief signal tone.

7. Controls

Note

- Please be aware that your terminal device must support some functions if they are to be used.
- For more information, please refer to the operating instructions of your device.



7.1 Voice assistant function

Siri /
Google



Tap the multi-function touch sensor (4) on the left or right earphone five times to initiate communication with Siri or the Google Assistant. You will hear a brief signal tone.

Note - Siri

Siri is only available on suitable devices running iOS 5 (iPhone 4s or later) or higher.



Note - Google Assistant

- The **Google Assistant** is only available on suitable devices running **Android 5.0 or higher** with Google Play Services, >1.5 GB of free memory and a minimum screen resolution of 720P.
- The **Google Assistant App** must be available on your device and be set as the default voice assistant.



7.2 Hands-free function

It is possible to use the earphones like a hands-free facility for your device.

1 Make a call

Dial the number directly via your device to make a call.

2 Accept a call

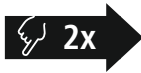

Tap the multi-function touch sensor (4) on the left or right earphone twice to accept an incoming call.

3 Reject a call



To reject an incoming call, tap and hold the multi-function touch sensor (4) on the left or right earphone for around 2 seconds.

4 End a call



During the call, tap the multi-function touch sensor (4) on the left or right earphone twice to end the call.

5 Last number redial

You can redial the last number you called via the voice assistant function (7.1).



7.3 Audio playback

1 Start playback on your device.

2 Play / Pause



Tap the multi-function touch sensor (4) on the left or right earphone twice to start or stop audio playback.

3 Next track



Tap the multi-function touch sensor (4) on the right earphone three times to skip to the next track. You will hear a brief signal tone.

4 Previous track

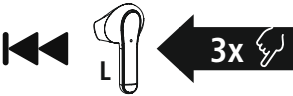

Tap the multi-function touch sensor (4) on the left earphone three times to skip to the previous track. You will hear a brief signal tone.



7.4 Volume control

The volume is controlled by the voice assistant function (7.1).

Alternatively, you can also control the volume via your device.



8. Technical data

Bluetooth® earphones	
Bluetooth technology	Bluetooth® v5.1
Profiles supported	A2DP V1.3, AVRCP V1.5, HFP V1.5, SPP V1.0
Frequency for Bluetooth® transmissions	2402 – 2480 MHz
Range	< 10 m
Rechargeable battery	
Battery type	3.7 V Li polymer
Min. capacity Earphones / charging box	43 mAh / 290 mAh
Power consumption	max. 5 V --- 220 mA
Charging time / earphones	~ 1.5 – 2 h
Charging time / charging box	~ 1.5 – 2 h
Standby *	~ 150 h
Music time (charging box)*	~ 7 h (28 h)
Talk time (charging box)*	~ 5 h (20 h)
Weight of earphones	approx. 4 g per earphone
Weight of charging tray incl. earphones	approx. 40g

* Once fully charged



9. Care and maintenance

Only clean this product with a slightly damp, lint-free cloth and do not use aggressive cleaning agents.

10. Warranty disclaimer

Hama GmbH & Co KG assumes no liability and provides no warranty for damage resulting from improper installation/mounting, improper use of the product or from failure to observe the operating instructions and/or safety notes.

11. Service and Support

Please contact Hama Product Consulting if you have any questions about this product.

Hotline: +49 9091 502-0 (German/English)

Further support information can be found here: www.hama.com

12. Declaration of Conformity

CE Hama GmbH & Co KG hereby declares that the radio equipment type [00184067, 00184068, 00184074, 00184075, 00184076, 001884077] is in compliance with Directive 2014/53/EU.

The full text of the EU declaration of conformity is available at the following Internet address: www.hama.com -> 00184067, 00184068, 00184074, 00184075, 00184076, 001884077 -> Downloads.

Frequency band(s)	2402 MHz – 2480 MHz
Maximum radio-frequency power transmitted	2.5mW E.I.R.P.

D Bedienungsanleitung



Vielen Dank, dass Sie sich für ein Hama Produkt entschieden haben!

Nehmen Sie sich Zeit und lesen Sie die folgenden Anweisungen und Hinweise zunächst ganz durch. Bewahren Sie diese Bedienungsanleitung anschließend an einem sicheren Ort auf, um bei Bedarf darin nachschlagen zu können.

Sollten Sie das Gerät veräußern, geben Sie diese Bedienungsanleitung an den neuen Eigentümer weiter.

Bedienelemente und Anzeigen

1. Ladebox
2. Status-LED Ladebox
3. Status-LED Ohrhörer
4. Multifunktions-Touch-Sensor
5. Ladekontakte
6. Mikrofon
7. USB-C Anschluss

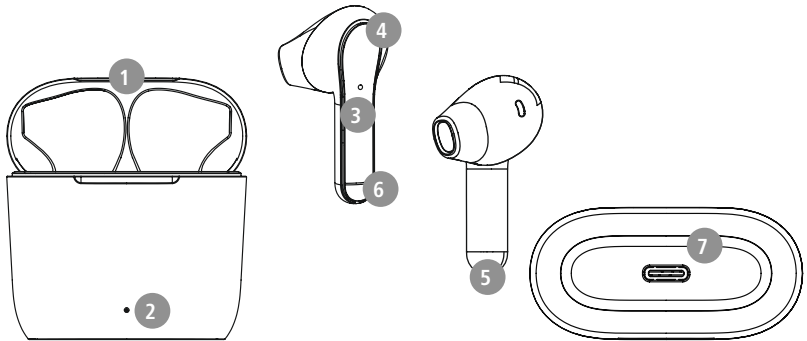

1. Erklärung von Warnsymbolen und Hinweisen

Warnung

Wird verwendet, um Sicherheitshinweise zu kennzeichnen oder um Aufmerksamkeit auf besondere Gefahren und Risiken zu lenken.



Hinweis

Wird verwendet, um zusätzlich Informationen oder wichtige Hinweise zu kennzeichnen.



2. Packungsinhalt

1x True Wireless Bluetooth®- Ohrhörer "Freedom Light"

1x Ladebox

1x USB-C Ladekabel

1x Kurzanleitung

1x Warn- und Sicherheitshinweise

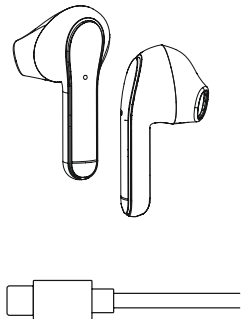
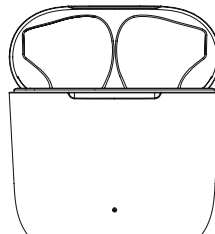



3. Sicherheitshinweise

- Das Produkt ist für den privaten, nicht-gewerblichen Haushaltsgebrauch vorgesehen.
- Verwenden Sie das Produkt ausschließlich für den dazu vorgesehenen Zweck.
- Kinder sollten beaufsichtigt werden, um sicher zu stellen, dass sie nicht mit dem Produkt spielen.
- Benutzen Sie das Produkt nicht in Bereichen, in denen elektronische Geräte nicht erlaubt sind.
- Versuchen Sie nicht, das Produkt selbst zu warten oder zu reparieren. Überlassen Sie jegliche Wartungsarbeit dem zuständigen Fachpersonal.
- Öffnen Sie das Produkt nicht und betreiben Sie es bei Beschädigungen nicht weiter.
- Knicken und quetschen Sie das Kabel nicht.
- Lassen Sie das Produkt nicht fallen und setzen Sie es keinen heftigen Erschütterungen aus.
- Entsorgen Sie das Verpackungsmaterial sofort gemäß den örtlich gültigen Entsorgungsvorschriften.
- Nehmen Sie keine Veränderungen am Produkt vor. Dadurch verlieren Sie jegliche Gewährleistungsansprüche.
- Schützen Sie das Produkt vor Schmutz, Feuchtigkeit und Überhitzung und verwenden Sie es nur in trockenen Umgebungen.
- Betreiben Sie das Produkt nicht in unmittelbarer Nähe der Heizung, anderer Hitzequellen oder in direkter Sonneneinstrahlung.
- Verwenden Sie den Artikel nur unter moderaten klimatischen Bedingungen.
- Dieses Produkt gehört, wie alle elektrischen Produkte, nicht in Kinderhände!
- Betreiben Sie das Produkt nicht außerhalb seiner in den technischen Daten angegebenen Leistungsgrenzen.
- Verwenden Sie das Produkt nicht in einer feuchten Umgebung und vermeiden Sie Spritzwasser
- Lassen Sie sich auf der Fahrt mit einem Kraftfahrzeug oder Sportgerät nicht durch Ihr Produkt ablenken und achten Sie auf die Verkehrslage und Ihre Umgebung.
- Der Akku ist fest eingebaut und kann nicht entfernt werden, entsorgen Sie das Produkt als Ganzes gemäß den gesetzlichen Bestimmungen.
- Werfen Sie den Akku bzw. das Produkt nicht ins Feuer.
- Verändern und/oder deformieren/erhitzen/zerlegen Sie Akkus/Batterien nicht.
- Verwenden Sie das Produkt nicht während des Ladevorgangs!

Warnung – Akku



- Verwenden Sie nur geeignete Ladegeräte oder USB-Anschlüsse zum Aufladen.
- Verwenden Sie defekte Ladegeräte oder USB-Anschlüsse generell nicht mehr und versuchen Sie nicht, diese zu reparieren.
- Überladen oder tiefentladen Sie das Produkt nicht.
- Vermeiden Sie Lagerung, Laden und Benutzung bei extremen Temperaturen und extrem niedrigem Luftdruck (wie z.B. in großen Höhen).
- Laden Sie bei längerer Lagerung regelmäßig (mind. vierteljährig) nach.

Warnung – Magnete



- Das Produkt erzeugt magnetische Felder. Personen mit Herzschrittmacher sollten vor Benutzung dieses Produktes einen Arzt zu Rate ziehen, ob die Funktion des Herzschrittmachers dadurch beeinträchtigt werden könnte.
- Bewahren Sie keine EC- oder ähnliche Karten mit Magnetstreifen in der Nähe der Ladebox oder der Ohrhörer auf. Die Daten auf den Karten können beschädigt oder gelöscht werden.

Warnung – Hohe Lautstärke



- Hoher Schalldruck!
- Es besteht das Risiko eines Gehörschadens.
- Um einen Verlust des Hörsinns zu verhindern, vermeiden Sie das Hören bei großem Lautstärkepegel über lange Zeiträume.
- Halten Sie die Lautstärke immer auf einem vernünftigen Niveau. Hohe Lautstärken können – selbst bei kurzer Dauer – zu Hörschäden führen.
- Die Benutzung des Produktes schränkt Sie in der Wahrnehmung von Umgebungsgeräuschen ein. Bedienen Sie daher während der Benutzung keine Fahrzeuge oder Maschinen.





4. Ein-/ Ausschalten

ON

Entnehmen Sie die beiden Ohrhörer gleichzeitig aus der Ladebox. Beide Ohrhörer schalten sich automatisch ein und starten den Pairing Vorgang.

Alternativ:



Halten Sie am linken und rechten Ohrhörer den Multifunktions-Touch-Sensor (4) für ca. 2-3 Sekunden, bis Sie einen Signalton hören.

OFF

Zum Ausschalten legen Sie die Ohrhörer einfach zurück in die Ladebox. Beachten Sie dabei das seitenrichtige Einlegen der Ohrhörer gemäß der Markierung L/R.

Alternativ:

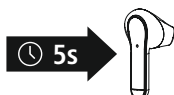

Halten Sie im eingeschalteten Zustand den Multifunktions-Touch-Sensor (4) des linken oder des rechten Ohrhörers ca. 5 Sekunden lang gedrückt, bis Sie einen Signalton hören.

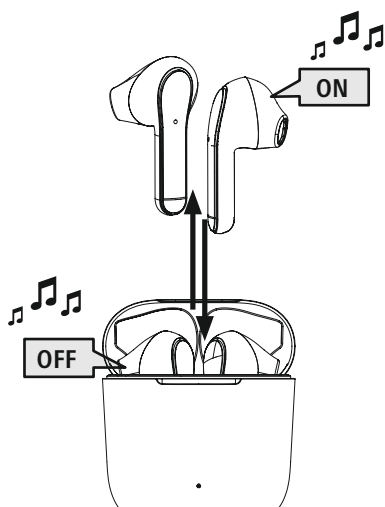

Hinweis – Automatisches Ausschalten des Produkts

Das Produkt ist mit einer Abschaltautomatik ausgestattet. Erfolgt innerhalb von 5 Minuten keine Verbindung zu Ihrem Endgerät, schaltet dieses automatisch ab.





5. Laden

Laden Sie vor dem ersten Gebrauch die Ohrhörer sowie die Ladebox einmal vollständig auf.

1 Ohrhörer einlegen und Ladebox anschließen

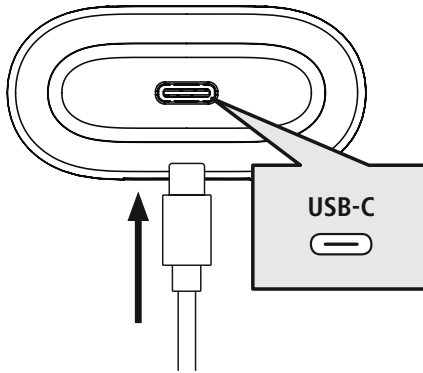

Legen Sie die Ohrhörer in die Ladebox ein. Beachten Sie dabei das seitenrichtige Einlegen der Ohrhörer gemäß der Markierung L/R.

Schließen Sie das beiliegende USB-C-Ladekabel an die Ladebuchse (7) der Ladebox an.

Schließen Sie den freien Stecker des USB-C Ladekabels an einem geeigneten USB Ladegerät an. Beachten Sie hierzu die Bedienungsanleitung des verwendeten USB Ladegeräts.

2 Ladevorgang Ladebox und Ohrhörer

Die Status LED der Ladebox (2) blinkt während des Ladevorgangs rot. Nach vollständiger Ladung der Ladebox leuchtet die LED der Ladebox (2) rot.

Es kann bis zu 2 Stunden (Ohrhörer und Ladebox) dauern, bis die Akkus vollständig geladen sind.

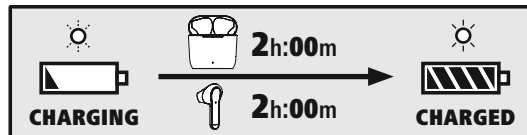

3 Akkukapazität

Ladebox

Bei niedrigem Akkustand (<20%) blinkt die Status LED (2) viermal grün und erlischt anschließend.

Ohrhörer

Bei niedrigem Akkustand (<20%) blinkt die Status LED (3) des Ohrhörers alle 5 Sekunden zweimal hintereinander und Sie hören einmal in der Minute einen Signalton.

Die tatsächliche Akkulaufzeit variiert je nach Nutzung des Gerätes, den Einstellungen und den Umgebungstemperaturen (Akkus haben eine begrenzte Lebensdauer).

Hinweis

Wenn Sie das Produkt einige Monate lang nicht verwendet haben, kann es 15 – 30 Minuten dauern, bis die **Status-LED** (2/3) beim Ladevorgang rot leuchtet.





6. Bluetooth® Verbindung (Pairing)

Hinweis – Pairing



- Stellen Sie sicher, dass Ihr Bluetooth®-fähiges Endgerät eingeschaltet ist und dass Bluetooth® aktiviert ist.
- Beachten Sie hierzu die Bedienungsanleitung Ihres Endgerätes.

Die Ohrhörer und das Endgerät sollten nicht weiter als 1 Meter voneinander entfernt sein. Je geringer der Abstand, desto besser.

Stellen Sie sicher, dass die Ohrhörer eingeschaltet sind.

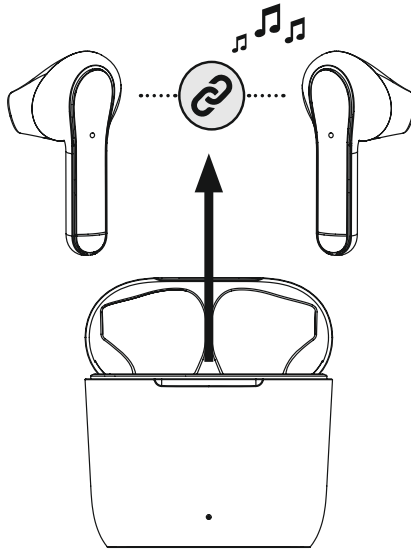

1 Prüfen Sie den Status der Status-LED (3)

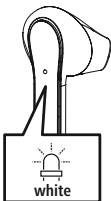

Wenn die Status-LED (3) eines Ohrhörers blinkt:

Die Ohrhörer suchen nach einer Bluetooth®-Verbindung.

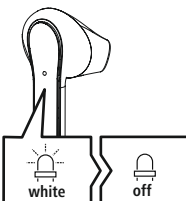

Wenn die Status-LED (3) eines Ohrhörers blinkt und anschließend erlischt:

Die Ohrhörer sind bereits mit einem Bluetooth®-Endgerät verbunden.



2 Suchen Sie mit Ihrem Endgerät nach den Ohrhörern (nur bei Erstverbindung notwendig)

Öffnen Sie auf Ihrem Endgerät die Bluetooth®-Einstellungen und warten Sie, bis in der Liste der gefundenen Bluetooth® Geräte **Hama Freedom Light** angezeigt wird.

Wählen Sie **Hama Freedom Light** aus und warten Sie, bis die Ohrhörer als verbunden in den Bluetooth®-Einstellungen Ihres Endgerätes angezeigt werden. Sie hören einen Signalton.

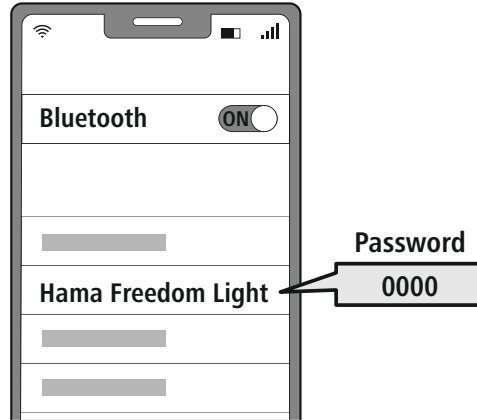

Hinweis – Bluetooth® Passwort

Manche Endgeräte benötigen für die Einrichtung der Verbindung mit einem anderen Bluetooth® Gerät ein Passwort.

- Geben Sie für die Verbindung mit dem Produkt das Passwort **0000** ein, wenn Sie zur Eingabe von Ihrem Endgerät aufgefordert werden.



6.1 Reset-Funktion



Um die Ohrhörer auf Werkseinstellungen zurückzusetzen, stellen Sie sicher, dass die Ohrhörer eingeschaltet sind und keine Bluetooth®-Verbindung zu Ihrem Endgerät besteht.

Tippen Sie achtmal den Multifunktions-Touch-Sensor (4) am linken oder rechten Ohrhörer. Sie hören einen Signalton.

7. Bedienelemente

Hinweis

- Beachten Sie, dass die Unterstützung einiger Funktionen von Ihrem Endgerät abhängig ist.
- Beachten Sie hierzu die Bedienungsanleitung Ihres Endgerätes.



7.1 Voice Assistant Funktion

Siri /
Google



Tippen Sie fünfmal den Multifunktions-Touch-Sensor (4) am linken oder rechten Ohrhörer, um eine Kommunikation mit Ihrem Siri oder Google Assistant zu starten. Sie hören einen kurzen Signalton.

Hinweis – Siri

Siri ist nur auf geeigneten Endgeräten mit iOS 5 (ab iPhone 4s) oder höher verfügbar.



Hinweis – Google Assistant

- Der **Google Assistant** ist nur auf geeigneten Endgeräten mit **Android 5.0 oder höher** verfügbar mit Google Play Services, >1.5GB freien Speicher und einer Mindestbildschirmauflösung von 720P.
- Die **Google Assistant App** muss auf Ihrem Endgerät verfügbar sein und als Standardsprachassistent eingestellt sein.



7.2 Freisprechfunktion

Es besteht die Möglichkeit, die Ohrhörer wie eine Freisprecheinrichtung für Ihr Endgerät zu verwenden.

1 Anruf tätigen

Wählen Sie die Nummer direkt über Ihr Endgerät, um einen Anruf zu tätigen.

2 Anruf annehmen

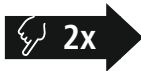

Tippen Sie zweimal den Multifunktions-Touch-Sensor (4) am linken oder rechten Ohrhörer, um einen eingehenden Anruf anzunehmen.

3 Anruf ablehnen



Zum Ablehnen eines eingehenden Anrufs tippen und halten Sie den Multifunktions-Touch-Sensor (4) am linken oder rechten Ohrhörer für ca. 2 Sekunden.

4 Anruf beenden

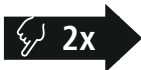

Tippen Sie während des Gesprächs zweimal den Multifunktions-Touch-Sensor (4) am linken oder rechten Ohrhörer, um den Anruf zu beenden.

5 Wahlwiederholung

Die zuletzt gewählte Rufnummer können Sie über die Voice Assistant Funktion (7.1) erneut wählen.



7.3 Audiowiedergabe

1 Starten Sie die Wiedergabe auf Ihrem Endgerät.

2 Play / Pause



Tippen Sie zweimal den Multifunktions-Touch-Sensor (4) am linken oder rechten Ohrhörer, um die Audiowiedergabe zu starten oder zu stoppen.

3 Nächster Titel



Tippen Sie dreimal den Multifunktions-Touch-Sensor (4) am rechten Ohrhörer, um zum nächsten Titel zu wechseln. Sie hören einen kurzen Signalton.

4 Vorheriger Titel

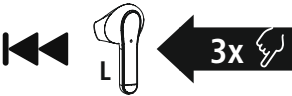

Tippen Sie dreimal den Multifunktions-Touch-Sensor (4) am linken Ohrhörer, um zum vorherigen Titel zu wechseln. Sie hören einen kurzen Signalton.



7.4 Lautstärkeregelung

Die Steuerung der Lautstärke erfolgt über die Voice Assistant Funktion (7.1).

Alternativ können Sie die Lautstärke auch über Ihr Endgerät steuern.



8. Technische Daten

Bluetooth® Ohrhörer	
Bluetooth Technologie	Bluetooth® v5.1
Unterstützte Profile	A2DP V1.3, AVRCP V1.5, HFP V1.5, SPP V1.0
Frequenz für die Bluetooth®-Übertragungen	2402 – 2480 MHz
Reichweite	< 10 m
Akku	
Batterietyp	3,7V Li-Polymer
Min. Kapazität Ohrhörer / Ladebox	43 mAh / 290 mAh
Stromaufnahme	max. 5 V --- 220 mA
Aufladezeit / Ohrhörer	~ 1,5 – 2 h
Aufladezeit / Ladebox	~ 1,5 – 2 h
Ruhezustand *	~ 150 h
Musikzeit (Ladebox)*	~ 7 h (28 h)
Gesprächszeit (Ladebox)*	~ 5 h (20 h)
Gewicht Ohrhörer	ca. 4g je Ohrhörer
Gewicht Ladeschale inkl. Ohrhörer	ca. 40g

* nach voller Ladung



9. Wartung und Pflege

Reinigen Sie dieses Produkt nur mit einem fusselfreien, leicht feuchten Tuch und verwenden Sie keine aggressiven Reiniger.

10. Haftungsausschluss

Die Hama GmbH & Co KG übernimmt keinerlei Haftung oder Gewährleistung für Schäden, die aus unsachgemäßer Installation, Montage und unsachgemäßem Gebrauch des Produktes oder einer Nichtbeachtung der Bedienungsanleitung und/oder der Sicherheitshinweise resultieren.

11. Service und Support

Bitte wenden Sie sich bei Fragen zum Produkt gerne an die Hama-Produktberatung.

Hotline: +49 9091 502-0 (Deu/Eng)

Weitere Supportinformationen finden Sie hier: www.hama.com

12. Konformitätserklärung

CE Hiermit erklärt die Hama GmbH & Co KG, dass der Funkanlagentyp [00184067, 00184068, 00184074, 00184075, 00184076, 001884077] der Richtlinie 2014/53/EU entspricht. Der vollständige Text der EU-Konformitätserklärung ist unter der folgenden Internetadresse verfügbar:

www.hama.com -> 00184067, 00184068, 00184074, 00184075, 00184076, 001884077 -> Downloads.

Frequenzband/Frequenzbänder	2402 MHz – 2480 MHz
Abgestrahlte maximale Sendeleistung	2.5mW E.I.R.P.

F Mode d'emploi



Nous vous remercions d'avoir choisi un produit Hama !

Veuillez prendre le temps de lire l'ensemble des remarques et consignes suivantes. Veuillez conserver ce mode d'emploi à portée de main afin de pouvoir le consulter en cas de besoin. Transmettez-le au nouveau propriétaire avec l'appareil le cas échéant.

Éléments de commande et d'affichage

1. Boîtier de charge
2. Voyant d'état LED du boîtier de charge
3. Voyant d'état LED des écouteurs
4. Détecteur tactile multifonctions
5. Contacts de charge
6. Microphone
7. Port USB-C

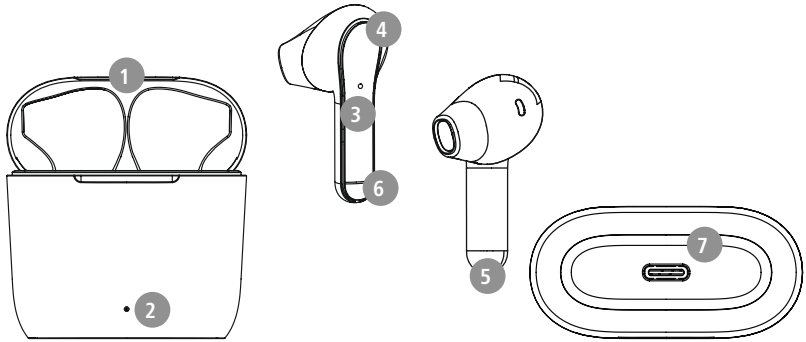

1. Explication des symboles d'avertissement et des remarques

Avertissement



Ce symbole est utilisé pour indiquer des consignes de sécurité ou pour attirer votre attention sur des dangers et risques particuliers.

Remarque



Ce symbole est utilisé pour indiquer des informations supplémentaires ou des remarques importantes.

2. Contenu de l'emballage

- 1x paire d'écouteurs True Wireless Bluetooth® "Freedom Light"
- 1x boîtier de charge
- 1x câble de chargement USB-C
- 1x notice d'utilisation
- 1x notice de mises en garde et de sécurité

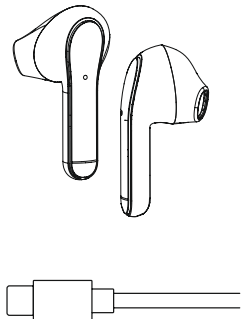
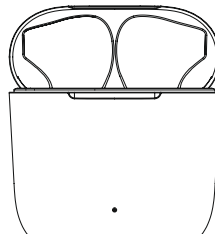



3. Consignes de sécurité

- Ce produit est destiné à une utilisation domestique non commerciale.
- L'emploi du produit est exclusivement réservé à sa fonction prévue.
- Les enfants doivent être surveillés afin de s'assurer qu'ils ne jouent pas avec le produit.
- N'utilisez pas le produit dans des zones où les appareils électroniques ne sont pas autorisés.
- Ne tentez pas de réparer le produit vous-même ni d'effectuer des travaux d'entretien. Déléguez tous travaux d'entretien à des techniciens qualifiés.
- Ne tentez pas d'ouvrir le produit en cas de détérioration et cessez de l'utiliser.
- Ne pliez pas et n'écrasez pas le câble.
- Protégez le produit des secousses violentes et évitez tout choc ou toute chute.
- Recyclez les matériaux d'emballage conformément aux prescriptions locales en vigueur.
- N'apportez aucune modification au produit. Toute modification vous ferait perdre vos droits de garantie.
- Protégez le produit de toute saleté, humidité, surchauffe et utilisez-le uniquement dans des environnements secs.
- N'utilisez pas le produit à proximité immédiate d'un chauffage, d'autres sources de chaleur ou à la lumière directe du soleil.
- Utilisez l'article dans des conditions climatiques modérées uniquement.
- Cet appareil, comme tout appareil électrique, doit être gardé hors de portée des enfants !
- N'utilisez pas le produit en dehors des limites de puissance indiquées dans les caractéristiques techniques.
- N'utilisez pas l'appareil dans un environnement humide et évitez les projections d'eau.
- Ne vous laissez pas distraire par votre produit sur la route en voiture ou avec votre équipement sportif et soyez attentifs aux conditions de circulation et à votre environnement.
- La batterie est installée de manière permanente et ne peut pas être retirée ; éliminer l'ensemble du produit conformément aux dispositions légales.
- Ne jetez pas la batterie ou le produit au feu.
- Ne modifiez pas et/ou ne déformez/chauffez/démontez pas les batteries/piles.
- N'utilisez pas le produit pendant le processus de charge !

Avertissement - Batterie



- Utilisez exclusivement un chargeur approprié ou une connexion USB pour la recharge.
- N'utilisez plus des chargeurs ou des ports USB défectueux et n'essayez pas de les réparer.
- Ne surchargez ou ne déchargez pas totalement le produit.
- Évitez le stockage, le chargement et l'utilisation du produit à des températures extrêmes et à des pressions atmosphériques extrêmement basses (comme en haute altitude par exemple).
- Rechargez régulièrement (au moins tous les trois mois) si l'appareil est entreposé pendant une période prolongée.

Avertissement - Aimants



- Ce produit génère des champs magnétiques. Avant d'utiliser ce produit, toute personne portant un stimulateur cardiaque doit se faire conseiller par un médecin car le fonctionnement du stimulateur cardiaque pourrait en être affecté.
- Ne rangez pas de cartes bancaires ou similaires avec bandes magnétiques à proximité du boîtier de charge ou des écouteurs. Les données des cartes sont susceptibles d'être endommagées, voire supprimées.

Avertissement : volume excessif



- Pression sonore élevée !
- Il existe un risque de troubles auditifs.
- Afin d'éviter toute perte d'audition, évitez l'écoute à un volume élevé pendant de longues périodes.
- Maintenez toujours le volume à un niveau raisonnable. Un volume excessif - même à courte durée - est susceptible d'endommager votre ouïe.
- L'utilisation du produit limite votre perception des bruits ambiants. N'utilisez donc aucun véhicule ou aucune machine pendant son utilisation.





4. Mise en marche/arrêt

ON

Retirez les deux écouteurs simultanément du boîtier de charge. Les deux écouteurs s'allument automatiquement et le processus de couplage commence.

Sinon,



Appuyez sur le détecteur tactile multifonctions au niveau des écouteurs gauche (L) et droit (R) (4) pendant environ 2 à 3 secondes jusqu'à ce que vous entendiez un signal sonore.

OFF

Pour les éteindre, il vous suffit de replacer les écouteurs dans le boîtier de charge. Veuillez à faire attention au sens d'insertion en respectant le marquage L/R.

Sinon,



alors que les écouteurs sont allumés, appuyez longuement sur le détecteur tactile multifonctions (4) au niveau de l'écouteur gauche ou droit, pendant environ 5 secondes, jusqu'à ce que vous entendiez un signal sonore.

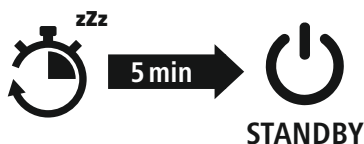
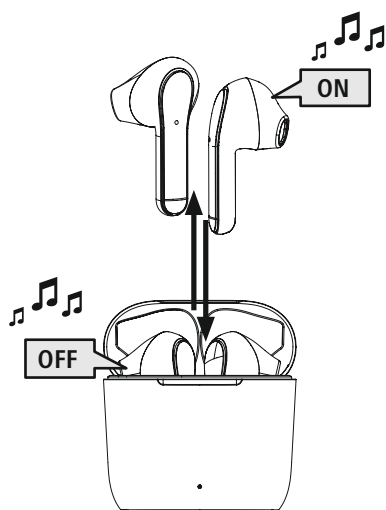

Remarque – Arrêt automatique du produit

Le produit est doté d'un système d'arrêt automatique. Il se désactive ainsi automatiquement en l'absence de connexion à votre appareil pendant 5 minutes.





5. Chargement

Chargez complètement les écouteurs et le boîtier de charge une fois avant leur première utilisation.

1 Mise en place des écouteurs et raccordement du boîtier

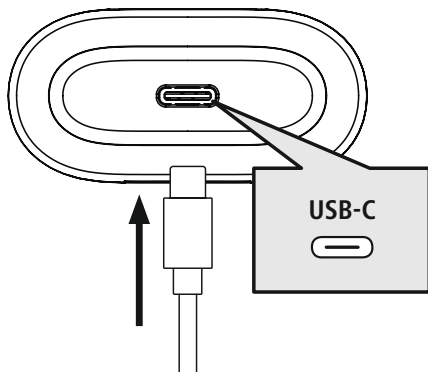

Placez les écouteurs dans le boîtier de charge. Veillez à faire attention au sens d'insertion en respectant le marquage L/R.

Raccordez le câble de charge USB-C fourni au port de charge (7) du boîtier de charge.

Branchez la fiche libre du câble de chargement USB-C à un chargeur USB approprié. Reportez-vous au mode d'emploi du chargeur USB que vous utilisez.

2 Processus de charge du boîtier de charge et des écouteurs

La LED d'état du boîtier de charge (2) clignote en rouge pendant le processus de charge. Une fois la charge du boîtier de charge complète, la LED de ce dernier (2) s'allume en rouge.

Le chargement complet des batteries peut prendre jusqu'à 2 heures (écouteurs et boîtier de charge).

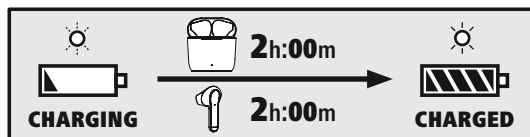

3 Capacité de la batterie

Boîtier de charge

En cas de batterie faible (<20%), la LED d'état (2) clignote quatre fois en vert puis s'éteint.

Écouteurs

Par un faible niveau de charge (<20%), le témoin LED (3) des écouteurs clignote deux fois toutes les 5 secondes et une fois par minute, vous entendez un signal sonore.

La durée de vie réelle de la batterie varie en fonction de l'utilisation de l'appareil, des réglages et des températures ambiantes (les batteries ont une durée de vie limitée).

Remarque

Lorsque le produit reste inutilisé pendant quelques mois, il peut s'écouler 15 à 30 minutes avant que la **LED d'état** (2/3) ne s'allume en rouge lors du processus de charge.





6. Connexion Bluetooth® (couplage)

Remarque – Couplage



- Assurez-vous que votre appareil compatible Bluetooth® est allumé et que le Bluetooth® est activé.
- Veuillez consulter le mode d'emploi de votre appareil à ce sujet.

Les écouteurs et l'appareil final ne doivent pas se trouver à plus de 1 mètre les uns des autres. Plus la distance est réduite, mieux c'est.

Assurez-vous que les écouteurs sont en marche.

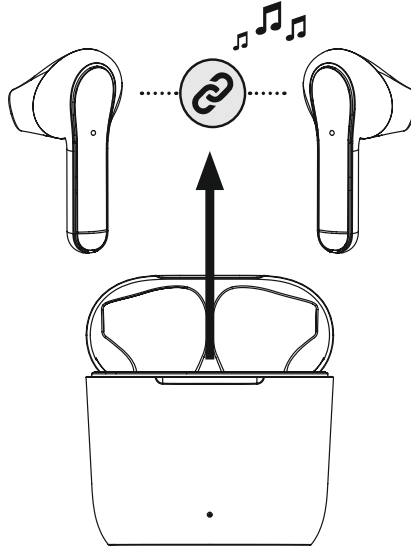

1 Vérifiez le statut de la LED d'état (3).

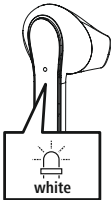

Lorsque la LED d'état (3) d'un écouteur clignote :
les écouteurs recherchent une connexion Bluetooth®.

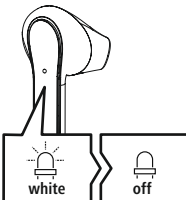

Lorsque la LED d'état (3) d'un écouteur clignote puis s'éteignent :
les écouteurs sont déjà connectés à un appareil Bluetooth®.



2 Recherchez les écouteurs avec votre appareil (uniquement pour la première connexion)

Ouvrez le menu des paramètres Bluetooth® sur votre appareil et attendez que l'appareil **Hama Freedom Light** apparaisse dans la liste des appareils Bluetooth® détectés.

Sélectionnez **Hama Freedom Light**, puis patientez jusqu'à ce que les écouteurs apparaissent comme étant connectés dans les réglages Bluetooth® de votre appareil. Vous entendrez alors un signal sonore.

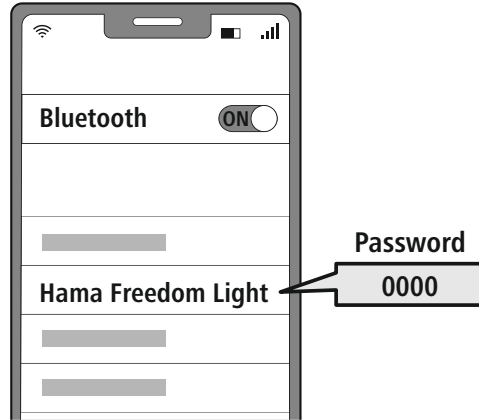

Remarque – Mot de passe Bluetooth®

Certains appareils requièrent un mot de passe pour l'établissement de la connexion avec un appareil Bluetooth®.

- Saisissez le mot de passe **0000** lors de la connexion avec l'oreillette dans le cas où l'appareil final exige la saisie d'un mot de passe.



6.1 Fonction de réinitialisation



Afin de rétablir les paramètres usines des écouteurs, assurez-vous que les écouteurs sont en marche et qu'aucune connexion Bluetooth® avec votre terminal ne soit active.

Appuyez huit fois sur le détecteur tactile multifonctions (4) de l'écouteur gauche ou droit. Vous entendrez alors un signal sonore.

7. Éléments de commande

Remarque

- Veuillez noter que la compatibilité de chaque fonction dépend de votre appareil.
- Veuillez consulter le mode d'emploi de votre appareil à ce sujet.



7.1 Fonction d'assistant vocal

Siri /
Google



Appuyez cinq fois sur le détecteur tactile multifonctions (4) au niveau de l'écouteur gauche ou droit afin de commencer à communiquer avec Siri ou votre Google Assistant. Vous entendrez alors un bref signal sonore.

Remarque – Siri

Siri est uniquement disponible sur les appareils disposant d'iOS 5 (à partir de l'iPhone 4s) ou d'une version ultérieure.



Remarque – Google Assistant

- **Google Assistant** est uniquement disponible sur des appareils adaptés disposant d'**Android 5.0 ou d'une version ultérieure** avec Google Play Services, > 1,5 Go de mémoire disponible et une résolution d'écran minimale de 720P.
- L'**application Google Assistant** doit être disponible sur votre appareil et être paramétrée comme assistant vocal standard.



7.2 Fonction mains-libres

Il est possible d'utiliser les écouteurs comme un kit mains libres pour votre appareil final.

1 Passer des appels

Composez le numéro directement sur votre appareil final afin de passer un appel.

2 Répondre à un appel

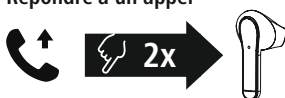

Appuyez deux fois sur le détecteur tactile multifonctions (4) au niveau de l'écouteur gauche ou droit afin de répondre à un appel entrant.

3 Refuser un appel



Afin de refuser un appel entrant, appuyez et maintenez la pression sur le détecteur tactile multifonctions (4) au niveau de l'écouteur gauche ou droit pendant environ 2 secondes.

4 Terminer l'appel



Pendant la conversation, appuyez deux fois sur le détecteur tactile multifonctions (4) de l'écouteur gauche ou droit afin de terminer appel.

5 Répétition du dernier appel

Vous pouvez recomposer le dernier numéro appelé via la fonction d'assistant vocal (7.1).



7.3 Lecture audio

1 Lancez la lecture sur votre appareil final.

2 Lecture/pause



Appuyez deux fois sur le détecteur tactile multifonctions (4) au niveau de l'écouteur gauche ou droit afin de commencer ou d'arrêter la lecture audio.

3 Titre suivant



Appuyez trois fois sur le détecteur tactile multifonctions (4) au niveau de l'écouteur droit afin de passer au titre suivant. Vous entendrez alors un bref signal sonore.

4 Titre précédent

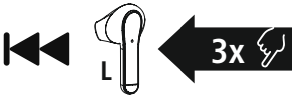

Appuyez trois fois sur le détecteur tactile multifonctions (4) au niveau de l'écouteur gauche afin de passer au titre précédent. Vous entendrez alors un bref signal sonore.



7.4 Réglage du volume

La commande du volume s'effectue via la fonction d'assistant vocal (7.1).

Vous pouvez également commander le volume par l'intermédiaire de votre appareil final.



8. Caractéristiques techniques

Écouteurs Bluetooth®	
Technologie Bluetooth	Bluetooth® v5.1
Profils pris en charge	A2DP V1.3, AVRCP V1.5, HFP V1.5, SPP V1.0
Fréquence pour le Bluetooth®- Transmissions	2,402 – 2,480 MHz
Portée	< 10 m
Batterie	
Type de batterie	3,7 V lithium-polymère
Capacité min. Écouteurs/boîtier de charge	43 mAh/290 mAh
Consommation de courant	5 V max. --- 220 mA
Temps de charge / écouteurs	~ 1,5 – 2 h
Temps de charge / boîtier de charge	~ 1,5 – 2 h
Mode veille *	~ 150 h
Durée d'écoute de musique (boîtier de charge)*	~ 7 h (28 h)
Temps de conversation (boîtier de charge)*	~ 5 h (20 h)
Poids des écouteurs	Environ 4 g chaque
Poids du socle de charge avec les écouteurs	Environ 40g

* après une charge complète



9. Soins et entretien

Nettoyez le produit uniquement à l'aide d'un chiffon non pelucheux légèrement humide ; évitez tout détergent agressif.

10. Exclusion de garantie

La société Hama GmbH & Co KG décline toute responsabilité en cas de dommages provoqués par une installation, un montage ou une utilisation non conformes du produit ou encore provoqués par le non-respect des consignes du mode d'emploi et/ou des consignes de sécurité.

11. Service clientèle et assistance

En cas de question concernant le produit, veuillez vous adresser au service de conseil produits de Hama. Ligne téléphonique directe : +49 9091 502-0 (allemand/anglais)
Vous trouverez de plus amples informations concernant l'assistance sur notre site internet : www.hama.com

12. Déclaration de conformité

CE Hama GmbH & Co KG, déclare par la présente que l'équipement radioélectrique du type [00184067, 00184068, 00184074, 00184075, 00184076, 001884077] est conforme à la directive 2014/53/UE. Le texte complet de la déclaration UE de conformité est disponible à

l'adresse internet suivante :

www.hama.com -> 00184067, 00184068, 00184074, 00184075, 00184076, 001884077 -> Downloads.

Bandes de fréquences	2402 MHz – 2480 MHz
Puissance d'émission émise maximale	2.5mW E.I.R.P.

E Instrucciones de uso



Le agradecemos que se haya decidido por un producto de Hama.

Tómese tiempo y lea primero las siguientes instrucciones e indicaciones. Después, guarde estas instrucciones de manejo en un lugar seguro para poder consultarlas cuando sea necesario. Si vende el aparato, entregue estas instrucciones de manejo al nuevo propietario.

Elementos de control e indicadores

1. Estación de carga
2. LED de estado de la estación de carga
3. LED de estado de los auriculares
4. Sensor táctil multifunción
5. Contacto de carga
6. Micrófono
7. Puerto USB-C

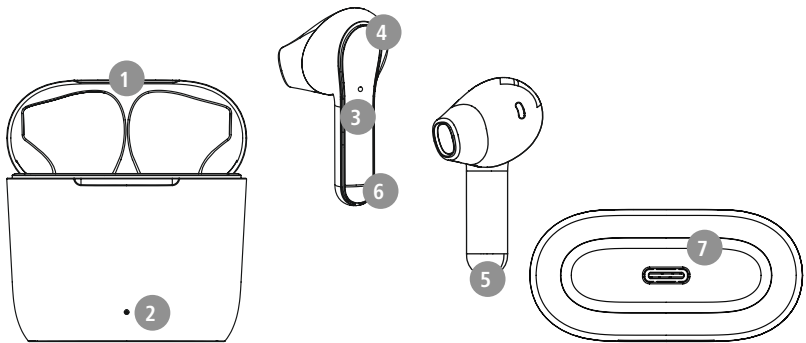

1. Explicación de los símbolos de aviso y de las indicaciones

Aviso

Se utiliza para identificar indicaciones de seguridad o para llamar la atención sobre peligros y riesgos especiales.



Nota

Se utiliza para indicar información adicional o indicaciones importantes.



2. Contenido del paquete

1x auriculares True Wireless Bluetooth® "Freedom Light"

1X estación de carga

1x cable de carga USB-C

1x guía de inicio rápido

1x advertencias e instrucciones de seguridad

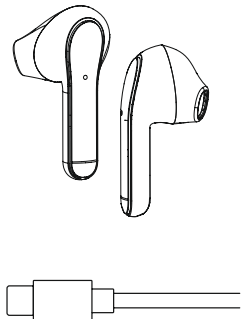
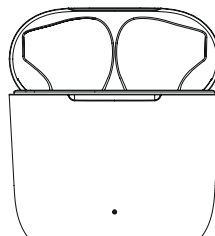



3. Indicaciones de seguridad

- Este producto está previsto para usarlo en el ámbito privado y no comercial del hogar.
- Utilice el producto exclusivamente para el fin previsto.
- Evite que los niños jueguen con el producto.
- No utilice el producto en áreas donde no se permitan aparatos electrónicos.
- No intente mantener ni reparar el producto por cuenta propia. Encomiende cualquier trabajo de mantenimiento al personal especializado competente.
- No abra el producto ni siga utilizándolo en caso de presentar daños.
- No pliegue ni aplaste el cable.
- No deje caer el producto ni lo someta a sacudidas fuertes.
- Deseche el material de embalaje de conformidad con las normativas locales vigentes en materia de eliminación de desechos.
- No realice cambios en el producto. ello conllevaría la pérdida de todos los derechos de garantía.
- Proteja el producto de la suciedad, la humedad y el sobrecalentamiento y utilícelo solo en entornos secos.
- No utilice el producto junto a sistemas de calefacción, otras fuentes de calor ni expuesto a la luz solar directa.
- Use el artículo únicamente cuando las condiciones climáticas sean moderadas.
- Este producto, como todos los productos eléctricos, no debe estar en manos de los niños.
- No utilice el producto fuera de los límites de potencia indicados en los datos técnicos.
- No utilice el producto en entornos húmedos y evite el contacto con las salpicaduras de agua.
- No permite que su producto le distraiga si, por ejemplo, está conduciendo un automóvil o usando equipos deportivos, y preste atención al tráfico y el entorno que le rodea.
- La batería está instalada de manera permanente y no puede retirarse; deseche el producto de manera íntegra de conformidad con las disposiciones legales vigentes.
- No eche la batería o el producto al fuego.
- No modifique ni deforme/caliente/desensamble las pilas recargables/baterías.
- No use el producto durante el proceso de carga.

Aviso: batería



- Utilice únicamente cargadores adecuados o conexiones USB para cargar el dispositivo.
- No utilice cargadores ni conexiones USB defectuosos; asimismo, no intente repararlos.
- No sobrecargue ni descargue totalmente el producto.
- Evite almacenar, cargar o usar las pilas en condiciones de temperatura extrema o de presión atmosférica extremadamente baja como, por ejemplo, a grandes alturas.
- Recárguelo con regularidad (al menos cada tres meses) si va a estar almacenado durante mucho tiempo.

Advertencia - Magnetismo



- El producto genera campos magnéticos. Antes de utilizar este producto, aquellas personas con marcapasos deberán consultar a un médico si la función del marcapasos podría verse afectada.
- No guarde las tarjetas de crédito o similares que cuenten con bandas magnéticas cerca de la estación de carga o de los auriculares. Los datos de las tarjetas pueden sufrir deterioros o incluso borrarse por completo.

Advertencia - Volumen alto



- ¡Alta presión acústica!
- Existe el riesgo de que se produzcan daños auditivos.
- Para prevenir una pérdida de audición, evite escuchar a altos niveles de volumen durante largos períodos de tiempo.
- Mantenga siempre el volumen a un nivel razonable. Los volúmenes altos pueden causar daños auditivos, también en caso de exposición breve a ellos.
- El uso del producto le limita la percepción de ruidos del entorno. Por ello, mientras los utiliza no conduzca o use máquinas.





4. Encendido/ apagado

ON

Retire los dos auriculares de la estación de carga de carga al mismo tiempo. Ambos auriculares se encienden automáticamente y comienzan el proceso de emparejamiento.

De manera alternativa:



mantenga presionado el sensor táctil multifunción (4) de los auriculares izquierdo y derecho durante unos 2-3 segundos hasta que oiga una señal.

OFF

Para apagarlo, simplemente vuelva a colocar los auriculares en la estación de carga. Asegúrese de que los auriculares estén colocados en el lado correcto según la indicación L/R (izquierda/derecha).

De manera alternativa:



cuando estén en marcha, mantenga pulsado el sensor táctil multifunción (4) del auricular izquierdo o derecho durante unos 5 segundos hasta que oiga una señal.

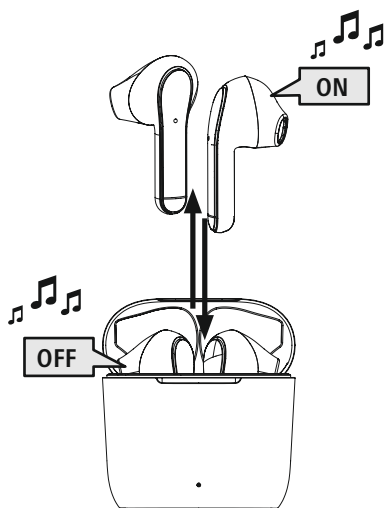

Nota – Apagado automático del producto



El producto cuenta con una función de apagado automático. Tras 5 minutos sin conexión con el dispositivo terminal, se apagan automáticamente.



5. Carga

Cargue los auriculares por completo antes de utilizarlos por primera vez.

1 Insertar los auriculares y conectar la estación de carga

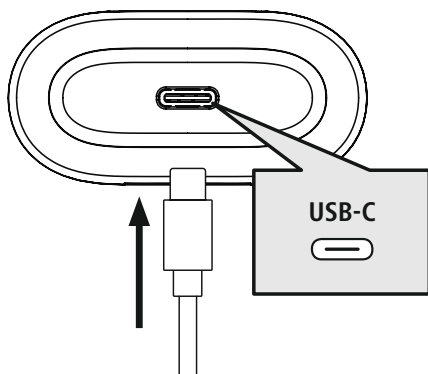

Coloque los auriculares en la estación de carga. Asegúrese de que los auriculares estén colocados en el lado correcto según la indicación L/R (izquierda/derecha).

Conecte el cable USB-C suministrado a la toma de carga (7) de la estación de carga.

Conecte el conector libre del cable de carga USB a un cargador con USB adecuado. Tenga en cuenta las instrucciones de uso del cargador USB utilizado.

2 Proceso de carga de la estación de carga y los auriculares

El LED de estado de la estación de carga (2) parpadea en rojo durante el proceso de carga. Una vez completada la carga de la estación de carga, la luz led de la estación de carga (2) se ilumina en rojo.

Las baterías pueden tardar hasta 2 horas (auriculares y estación de carga) en cargarse completamente.

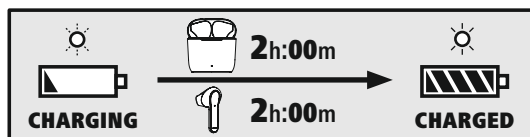

3 Capacidad de la batería

Estación de carga

Cuando el nivel de carga es bajo (<20 %), la luz LED de estado (2) parpadea cuatro veces en verde y se apaga.

Auriculares

Cuando el nivel de batería es bajo (<20 %), el LED de estado (3) del auricular parpadea dos veces seguidas cada 5 segundos y se escuche una señal una vez por minuto.

La duración real de la batería varía en función del uso del aparato, así como de los ajustes y las temperaturas ambiente (las baterías tienen una vida útil limitada).

Nota

Si no ha utilizado el producto durante unos meses, el **LED de estado (2/3)** puede tardar entre 15 y 30 minutos en encenderse en rojo durante la carga.





6. Conexión Bluetooth® (emparejamiento)

Nota – Emparejamiento



- Asegúrese de que su terminal compatible con Bluetooth® está encendido y de que se ha activado el modo Bluetooth®.
- Observe también las instrucciones de uso de su terminal.

Los auriculares y el terminal no deben estar a más de 1 metro de distancia. Cuanto menor sea la distancia, mejor funcionamiento.

Asegúrese de que los auriculares están encendidos.

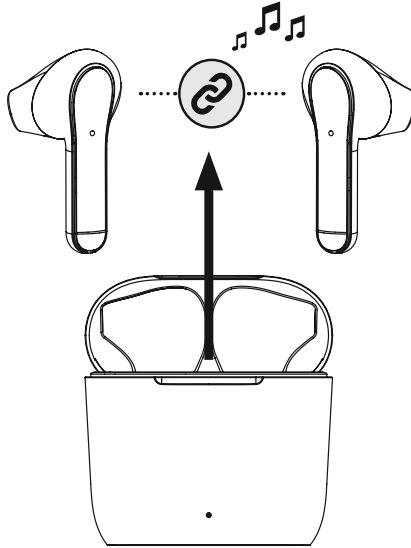

1 Compruebe el LED de estado (3).

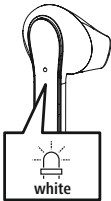

Cuando el LED de estado (3) de un auricular parpadea:
los auriculares están buscando una conexión Bluetooth®.

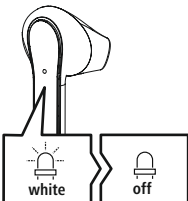

Cuando el LED de estado (3) de un auricular parpadea y luego se apaga:

los auriculares ya están conectados a un terminal Bluetooth®.



2 Busque los auriculares con su dispositivo terminal (sólo necesario para la conexión inicial)

Abra la configuración de Bluetooth® en su dispositivo final y espere

hasta que aparezca **Hama Freedom Light** en la lista de dispositivos Bluetooth® encontrados.

Seleccione **Hama Freedom Lighty** espere hasta que los auriculares se muestren como conectados en la configuración Bluetooth de su terminal. Escuchará una señal.

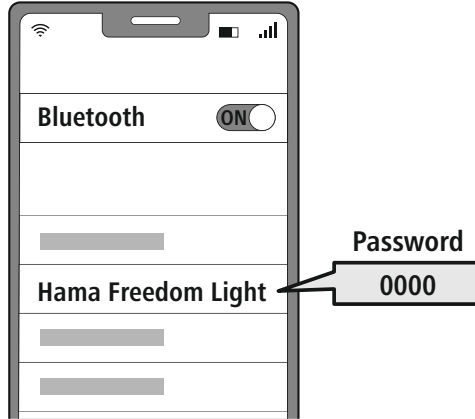

Nota – contraseña para Bluetooth®

Algunos terminales requieren una contraseña para la configuración de la conexión con otro dispositivo Bluetooth®.

- Introduzca la contraseña **0000** para conectar el correspondiente terminal al producto si el terminal lo requiere.



6.1 Función de reinicio

RESET



Para restablecer los auriculares a los ajustes de fábrica, asegúrese de que los auriculares están encendidos y que no hay conexión Bluetooth® con su terminal.

Pulse ocho veces el sensor táctil multifunción (4) del auricular izquierdo o derecho. Escuchará una señal.

7. Controles

Nota

- Tenga en cuenta que el soporte de algunas funciones depende de su dispositivo terminal.
- Observe también las instrucciones de uso de su terminal.



7.1 Función de asistente de voz

Siri /
Google



Toque cinco veces el sensor táctil multifunción (4) del auricular izquierdo o derecho para iniciar una comunicación con Siri o el Asistente de Google. Escuchará una breve señal.

Nota – Siri

Siri sólo está disponible en dispositivos con iOS 5 (iPhone 4s y posteriores) o superior.



Nota – Google Assistant

- El **Asistente de Google** sólo está disponible en dispositivos con **Android 5.0** o superior con los servicios de Google Play, >1,5 GB de memoria libre y una resolución de pantalla mínima de 720P.
- La aplicación **Google Assistant App** debe estar disponible en el dispositivo y configurada como el asistente de idioma predeterminado.



7.2 Modo manos libres:

Los auriculares se pueden utilizar como dispositivo manos libres para su teléfono móvil.

1 Realizar una llamada

Marque el número directamente desde su terminal para hacer una llamada.

2 Aceptar una llamada



Toque dos veces el sensor táctil multifunción (4) del auricular izquierdo o derecho para responder a una llamada entrante.

3 Rechazar una llamada



Para rechazar una llamada entrante, pulse y mantenga pulsado el sensor táctil multifunción (4) del auricular izquierdo o derecho durante aproximadamente 2 segundos.

4 Finalizar una llamada



Durante la llamada, toque dos veces el sensor táctil multifunción (4) del auricular izquierdo o derecho para finalizarla.

5 Marcar de nuevo

Puede volver a marcar el último número marcado con la función de asistente de voz (7.1).



7.3 Reproducción de audio

1 Inicie la reproducción desde su terminal.

2 Reproducción/Pausa



Toque dos veces el sensor táctil multifunción (4) del auricular izquierdo o derecho para iniciar o detener la reproducción de audio.

3 Siguiete pista



Toque tres veces el sensor táctil multifunción (4) del auricular derecho para pasar a la siguiente pista. Escuchará una breve señal.

4 Pista anterior

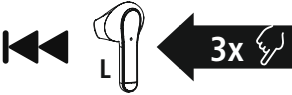

Pulse tres veces el sensor táctil multifunción (4) del auricular izquierdo para cambiar a la pista anterior. Escuchará una breve señal.



7.4 Regulación de volumen

El volumen se controla a través de la función de asistente de voz (7.1).

Alternativamente, también puede controlar el volumen desde su terminal.



8. Datos técnicos

Auriculares Bluetooth®	
Tecnología Bluetooth	Bluetooth® v5.1
Perfiles soportados	A2DP V1.3, AVRCP V1.5, HFP V1.5, SPP V1.0
Frecuencia para Bluetooth®-Transferencia	2402 – 2480 MHz
Alcance	< 10 m
Batería	
Tipo de batería	3,7 V Li-polímero
Capacidad mínima Auriculares/Estación de carga	43 mAh / 290 mAh
Consumo de corriente	máx. 5 V --- 220 mA
Tiempo de carga de los auriculares	~ 1,5 – 2 h
Duración de carga de la estación de carga	~ 1,5 – 2 h
Duración en inactividad *	~ 150 h
Duración de reproducción (estación de carga) *	~ 7 h (28 h)
Duración de llamadas (estación de carga) *	~ 5 h (20 h)
El peso de los auriculares	aprox. 4 g por auricular
Peso de la estación de carga incluyendo auriculares	aprox. 40g

* Tras carga completa



9. Mantenimiento y cuidado

Limpie este producto solo con un paño ligeramente humedecido que no deje pelusas y no utilice detergentes agresivos.

10. Exclusión de responsabilidad

La empresa Hama GmbH & Co KG no se responsabiliza ni concede garantía alguna por los daños que se deriven de una instalación, montaje o manejo incorrectos del producto o por la inobservancia de las instrucciones de uso o de las indicaciones de seguridad.

11. Servicio y asistencia

Si tiene alguna pregunta sobre el producto, puede ponerse en contacto con el departamento de asesoramiento de productos de la empresa Hama.

Línea directa: +49 9091 502-0 (alemán e inglés)

Encontrará más información sobre el servicio de asistencia aquí: www.hama.com

12. Declaración de conformidad

CE Por la presente, la empresa Hama GmbH & Co KG declara que el tipo de equipo radioeléctrico [00184067, 00184068, 00184074, 00184075, 00184076, 001884077] es conforme con la Directiva 2014/53/UE. El texto completo de la declaración UE de conformidad está disponible en la siguiente dirección de Internet:

www.hama.com -> 00184067, 00184068, 00184074, 00184075, 00184076, 001884077 -> Downloads.

Banda o bandas de frecuencia	2402 MHz – 2480 MHz
Potencia máxima de radiofrecuencia	2.5mW E.I.R.P.



Hartelijk dank dat u voor een product van Hama hebt gekozen.

Neem de tijd om de volgende aanwijzingen en instructies volledig door te lezen. Berg deze gebruiksaanwijzing vervolgens op een goede plek op zodat u hem als naslagwerk kunt gebruiken.

Mocht u het toestel verkopen, geeft u dan ook deze gebruiksaanwijzing aan de nieuwe eigenaar.

Bedieningselementen en weergaven/indicaties

1. Oplaadbox
2. Status-led oplaadbox
3. Status-led oortelefoon
4. Multifunctionele touch-sensor
5. Oplaad-contactpunten
6. Microfoon
7. USB-C-aansluiting

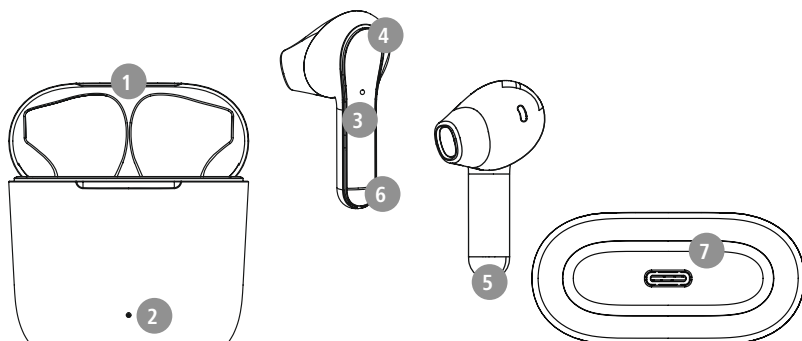

1. Verklaring van waarschuwingssymbolen en instructies

Waarschuwing

Wordt gebruikt om veiligheidsinstructies te markeren of om op bijzondere gevaren en risico's te attenderen.



Aanwijzing

Wordt gebruikt om extra informatie of belangrijke aanwijzingen te markeren.



2. Inhoud van de verpakking

1x True Wireless Bluetooth®-oortelefoon "Freedom Light"

1x oplaadbox

1x USB-C-oplaadkabel

1x korte handleiding

1x waarschuwings- en veiligheidsinstructies

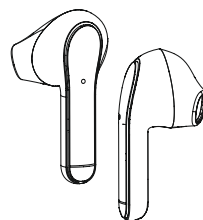
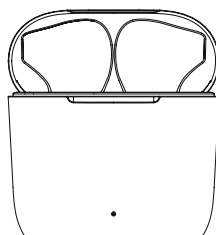



3. Veiligheidsinstructies

- Het product is bedoeld voor huishoudelijk, niet-commercieel gebruik.
- Gebruik het product alleen voor het beoogde doel.
- Kinderen moeten onder toezicht staan om ervoor te zorgen dat ze niet met het product spelen.
- Gebruik het product niet op plaatsen waar elektronische apparaten niet zijn toegestaan.
- Probeer het product niet zelf te onderhouden of te repareren. Laat onderhouds- en reparatiewerkzaamheden door vakpersoneel uitvoeren.
- Open het product niet en gebruik het niet meer bij beschadigingen.
- Knik of klem de kabel niet.
- Laat het product niet vallen en stel het niet bloot aan zware schokken of stoten.
- Voer het verpakkingsmateriaal direct en overeenkomstig de lokaal geldende afvoervoorschriften af.
- Verander niets aan het product. Daardoor vervalt elke aanspraak op garantie.
- Bescherm het product tegen vuil, vocht en oververhitting en gebruik het alleen in droge omgevingen.
- Gebruik het product niet in de onmiddellijke nabijheid van de verwarming, andere warmtebronnen of in direct zonlicht.
- Gebruik het artikel alleen in gematigde klimatologische omstandigheden.
- Dit product dient, zoals alle elektrische producten, buiten het bereik van kinderen te worden gehouden!
- Gebruik het product niet buiten de in de technische gegevens vermelde vermogensgrenzen.
- Gebruik het product niet in een vochtige omgeving en vermijd spatwater.
- Laat u niet door het product afleiden tijdens het autorijden of sporten en let op de verkeerssituatie en uw omgeving.
- De accu is vast geïnstalleerd en kan niet worden verwijderd, gooi het product als geheel weg in overeenstemming met de wettelijke bepalingen.
- Gooi de accu resp. het product niet in vuur.
- U mag de accu's/batterijen niet wijzigen en/of vervormen/verhitten/demonteren.
- Gebruik het product niet terwijl het wordt opgeladen!

Waarschuwing – Accu



- Gebruik alleen geschikte opladers of USB-aansluitingen voor het opladen.
- Gebruik nooit defecte opladers of defecte USB-aansluitingen en probeer deze niet te repareren.
- U mag het product niet overladen of diepontladen.
- Vermijd opslag, opladen en gebruik bij extreme temperaturen en extreem lage luchtdruk (bijv. op grote hoogte).
- Laad de accu regelmatig op (minstens driemaandelijks) tijdens langdurige opslag.

Waarschuwing – magneet



- Het product genereert magnetische velden. Personen met een pacemaker dienen vóór het gebruik van dit product een arts om advies te vragen of het functioneren van de pacemaker er negatief door kan worden beïnvloed.
- Bewaar geen pinpassen of soortgelijke kaarten met magnetische strips in de buurt van de oplaadbox of de oortelefoon. De gegevens op de kaarten kunnen beschadigd raken of worden gewist.

Waarschuwing - hoog volume



- Hoge geluidsdruk!
- Er is een risico op gehoorbeschadiging.
- Vermijd langdurig luisteren op een hoog volumeniveau om gehoorverlies te voorkomen.
- Houd het geluidsvolume te allen tijde op een verstandig niveau. Grote geluidsvolumen kunnen – zelfs kortstondig – tot gehoorbeschadiging leiden.
- De gebruikmaking van het product beperkt u in de waarneming van omgevingsgeluiden. Bedient u om deze reden tijdens het gebruik ervan geen voertuigen of machines.





4. In-/uitschakelen

ON

Verwijder de beide oortelefoons tegelijkertijd uit de oplaadbox. Beide oortelefoons worden nu automatisch ingeschakeld en starten het koppelingsproces.

Alternatief:



Houd de multifunctionele touch-sensor (4) op de linker en rechter oortelefoon ca. 2-3 seconden ingedrukt tot u een signaaltoon hoort.

OFF

Om uit te schakelen, plaatst u de oortelefoons gewoon terug in de oplaadbox. Zorg ervoor dat de oortelefoons op de juiste manier worden geplaatst op basis van de L/R-markeringen.

Alternatief:



Houd in ingeschakelde toestand de multifunctionele touch-sensor (4) van de linker of rechter oortelefoon ca. 5 seconden ingedrukt tot u een signaaltoon hoort.

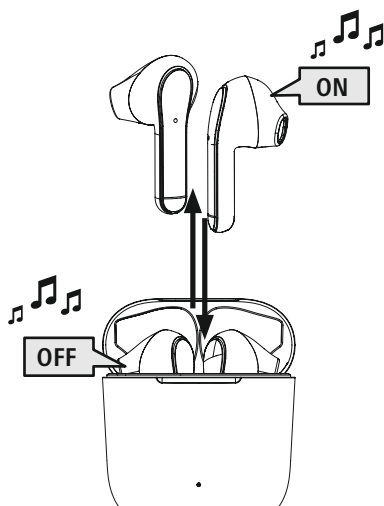

Aanwijzing – Automatisch uitschakelen van het product



Het product is voorzien van een automatische uitschakeling. Als er binnen 5 minuten geen verbinding is met uw eindapparaat, wordt het automatisch uitgeschakeld.



5. Opladen

Laad de oortelefoons en de oplaadbox een keer volledig op voordat u ze voor de eerste keer gebruikt.

1 Oortelefoons plaatsen en de oplaadbox sluiten

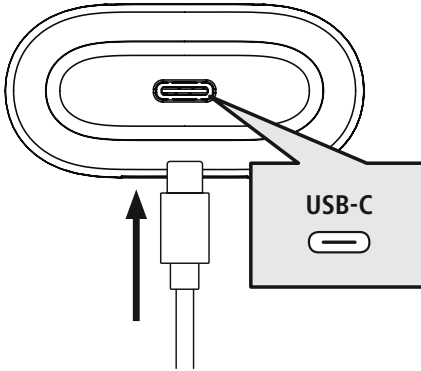

Plaats de oortelefoons in de oplaadbox. Zorg ervoor dat de oortelefoons op de juiste manier worden geplaatst op basis van de L/R-markeringen.

Sluit de meegeleverde USB-C-oplaadkabel aan op de oplaadaansluiting (7) van de oplaadbox. Sluit de vrije stekker van de USB-C-oplaadkabel op een geschikte USB-oplader aan. Raadpleeg hiervoor de gebruiksaanwijzing van de gebruikte USB-oplader.

2 Opladproces oplaadbox en oortelefoons

De status-led van de oplaadbox (2) brandt tijdens het opladen continu rood. Zodra de oplaadbox volledig is opgeladen, dooft de led op de oplaadbox (2).

Het kan tot 2 uur (oortelefoons en oplaadbox) duren om de accu's volledig op te laden.

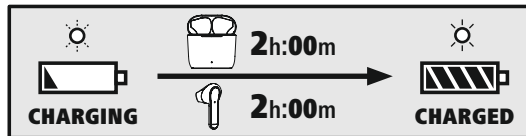

3 Accucapaciteit

Oplaadbox

Als de accu bijna leeg is (<20%), knippert de status-led (2) vier keer groen en gaat dan uit.

Oortelefoons

Als het accuniveau laag is (<20%), knippert de status-led (3) op de oortelefoon elke 5 seconden twee keer achter elkaar en hoort u eenmaal per minuut een signaaltoon.

De feitelijke gebruiksduur van de accu is afhankelijk van het gebruik van het apparaat, de instellingen en de omgevingstemperatuur (accu's hebben een beperkte levensduur).

Aanwijzing

Als u het product een paar maanden niet hebt gebruikt, kan het 15-30 minuten duren voordat de **status-led** (2/3) rood oplicht tijdens het opladen. 



6. Bluetooth®-verbinding (pairing)

Aanwijzing – pairing



- Controleer of uw eindapparaat met Bluetooth®-functie is ingeschakeld en of de Bluetooth®-functie is geactiveerd.
- Raadpleeg hiervoor de gebruiksaanwijzing van uw eindapparaat.

De oortelefoons en het eindapparaat mogen niet meer dan 1 meter van elkaar verwijderd zijn. Hoe kleiner de afstand, hoe beter.

Zorg ervoor dat de oortelefoons zijn ingeschakeld.

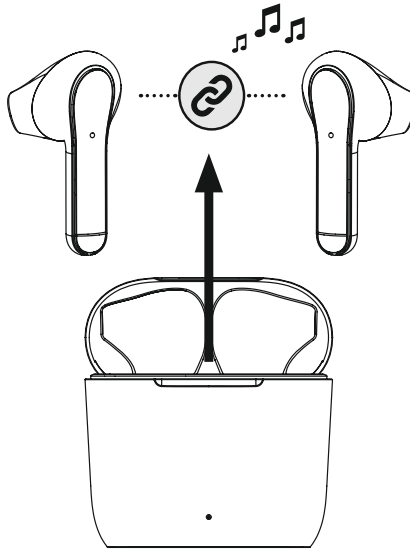

1 Controleer de status van de status-led (3)

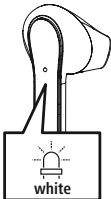

Als de status-led (3) van een oortelefoon knippert:
de oortelefoons zoeken naar een Bluetooth®-verbinding.

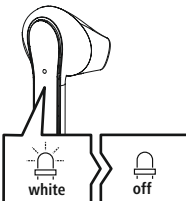

Wanneer de status-led (3) van een oortelefoon knippert en vervolgens dooft:

de oortelefoons zijn al met een Bluetooth®-apparaat verbonden.



2 Zoek de oortelefoons met uw eindapparaat (alleen nodig voor de eerste verbinding)

Open op uw eindapparaat de Bluetooth®-instellingen en wacht tot in de lijst met gevonden Bluetooth®-apparaten **Hama Freedom Light** wordt weergegeven.

Selecteer **Hama Freedom Light** en wacht tot de oortelefoons als "verbonden" worden weergegeven in de Bluetooth®-instellingen van uw eindapparaat. U hoort een signaaltoon.

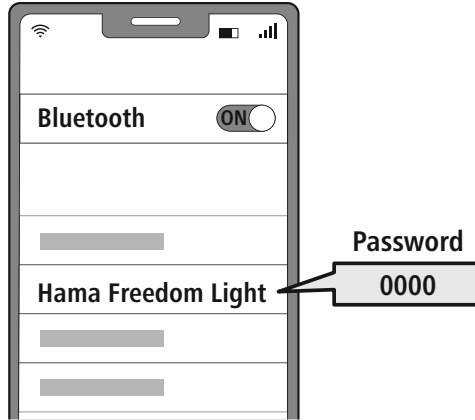

Aanwijzing – Bluetooth®-wachtwoord

Sommige toestellen hebben voor het tot stand brengen van de verbinding met een ander Bluetooth®-toestel een wachtwoord nodig.

- Voer voor de verbinding met het product het wachtwoord **0000** in als uw eindapparaat daarnaar vraagt.



6.1 Reset-functie



Om de oortelefoon naar de fabrieksinstellingen te resetten, moet u ervoor zorgen dat de oortelefoons zijn ingeschakeld en dat er geen Bluetooth®-verbinding met uw eindapparaat is.

Tik acht keer op de multifunctionele touch-sensor (4) op de linker of rechter oortelefoon. U hoort een signaaltoon.

7. Bedieningselementen

Aanwijzing



- Houd er rekening mee dat de ondersteuning van sommige functies afhankelijk is van uw apparaat.
- Raadpleeg hiervoor de gebruiksaanwijzing van uw eindapparaat.



7.1 Voice Assistant-functie

Siri /
Google



Tik vijf keer op de multifunctionele touch-sensor (4) op de linker of rechter oortelefoon om de communicatie met uw Siri of Google Assistant te starten. U hoort een korte signaaltoon.

Aanwijzing – Siri



Siri is alleen op geschikte apparaten met iOS 5 (vanaf iPhone 4s) of hoger beschikbaar.

Aanwijzing – Google Assistant



- De **Google Assistant** is nu op geschikte eindapparaten met **Android 5.0 of hoger** beschikbaar met Google Play Services, >1.5GB vrije opslagruimte en een minimale beeldschermresolutie van 720P.
- De **Google Assistant-app** moet beschikbaar zijn op uw apparaat en zijn ingesteld als de standaard spraakassistent.



7.2 Handsfree-functie

U hebt de mogelijkheid om de oortelefoons als een handsfree-apparaat voor uw eindapparaat te gebruiken.

1 Bellen

Kies het nummer rechtstreeks op uw eindapparaat om te bellen.

2 Gesprek aannemen



Tik twee keer op de multifunctionele touch-sensor (4) op de linker of rechter oortelefoon om een inkomende oproep te accepteren.

3 Gesprek afwijzen



Om een inkomende oproep te weigeren, houdt u de multifunctionele touch-sensor (4) op de linker of rechter oortelefoon ongeveer 2 seconden ingedrukt.

4 Gesprek beëindigen



Tik tijdens het gesprek twee keer op de multifunctionele touch-sensor (4) op de linker of rechter oortelefoon om het gesprek te beëindigen.

5 Nummerherhaling

U kunt het laatst gekozen nummer opnieuw kiezen met de functie Voice Assistant (7.1).



7.3 Audioweergave

1 Start de audioweergave op uw eindapparaat.

2 Weergave / pauze



Tik twee keer op de multifunctionele touch-sensor (4) op de linker of rechter oortelefoon om de audioweergave te starten of te stoppen.

3 Volgend nummer



Tik drie keer op de multifunctionele touch-sensor (4) op de rechter oortelefoon om naar het volgende nummer te gaan. U hoort een korte signaaltoon.

4 Vorig nummer

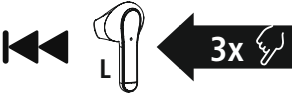

Tik drie keer op de multifunctionele touch-sensor (4) op de linker oortelefoon om naar het vorige nummer te gaan. U hoort een korte signaaltoon.



7.4 Volumeregeling

Het volume wordt geregeld met de Voice Assistant-functie (7.1).

U kunt het volume ook via uw eindapparaat regelen.



8. Technische gegevens

Bluetooth®-oortelefoons	
Bluetooth-technologie	Bluetooth® v5.1
Ondersteunde profielen	A2DP V1.3, AVRCP V1.5, HFP V1.5, SPP V1.0
Frequentie voor de Bluetooth®-overdracht	2402 – 2480 MHz
Reikwijdte	< 10 m
Accu	
Batterijtype	3,7V lithium-polymeer
Min. capaciteit Oortelefoons / oplaadbox	43 mAh / 290 mAh
Stroomverbruik	max. 5 V \approx 220 mA
Oplaadtijd / oortelefoons	~ 1,5 – 2 h
Oplaadtijd / oplaadbox	~ 1,5 – 2 h
Rusttoestand *	~ 150 h
Muziektijd (oplaadbox)*	~ 7 h (28 h)
Gesprekstijd (oplaadbox)*	~ 5 h (20 h)
Gewicht oortelefoons	ca. 4g per oortelefoon
Gewicht oplaadbox incl. oortelefoons	ca. 40g

* na volledig opladen



9. Onderhoud en verzorging

Reinig dit product uitsluitend met een pluisvrije, licht vochtige doek en gebruik geen agressieve reinigingsmiddelen.

10. Uitsluiting aansprakelijkheid

Hama GmbH & Co KG is niet aansprakelijk voor en verleent geen garantie op schade die het gevolg is van ondeskundige installatie, montage en ondeskundig gebruik van het product of het niet in acht nemen van de handleiding en/of veiligheidsinstructies.

11. Service en support

Bij vragen over het product kunt u altijd contact opnemen met Hama-productadvies.

Hotline: +49 9091 502-0 (Dui/Eng)

Meer support-informatie vindt u hier: www.hama.com

12. Conformiteitsverklaring

CE Hama GmbH & Co KG verklaart hierbij dat dit toestel [00184067, 00184068, 00184074, 00184075, 00184076, 001884077] zich in overeenstemming met de essentiële eisen en aan de overige relevante bepalingen van de Richtlijn 2014/53/EU bevindt. De conformiteitsverklaring overeenkomstig de desbetreffende Richtlijn vindt u onder: www.hama.com -> 00184067, 00184068, 00184074, 00184075, 00184076, 001884077 -> Downloads.

Frequentieband(en)	2402 MHz – 2480 MHz
Maximaal radiofrequent vermogen	2.5mW E.I.R.P.

I Istruzioni per l'uso



Grazie per avere acquistato un prodotto Hama!
Prima di iniziare a utilizzare il prodotto, si prega di prendersi il tempo necessario per leggere le istruzioni e le informazioni descritte di seguito. Custodire quindi il presente libretto in un luogo sicuro e consultarlo qualora si renda necessario. In caso di cessione dell'apparecchio, consegnare anche il presente libretto al nuovo proprietario.

Elementi di comando e indicatori

1. Caricabatteria
2. LED di stato del caricabatteria
3. LED di stato delle cuffie
4. Sensore touch multifunzione
5. Contatti di carica
6. Microfono
7. Presa USB-C

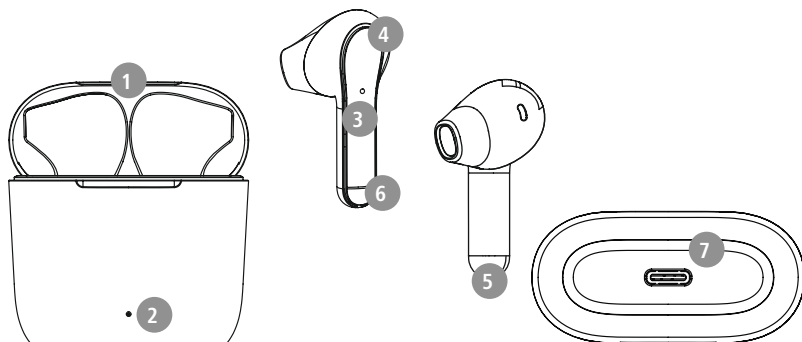

1. Spiegazione dei simboli di avvertenza e delle istruzioni

Attenzione

Contraddistingue le istruzioni di sicurezza o richiama l'attenzione su particolari rischi e pericoli.



Nota

Contraddistingue informazioni supplementari o indicazioni importanti.



2. Contenuto della confezione

1x cuffie Bluetooth® True Wireless "Freedom Light"

1x caricabatteria

1x cavo di ricarica USB-C

1x guida rapida

1x istruzioni di avviso e sicurezza

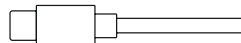
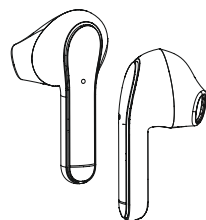
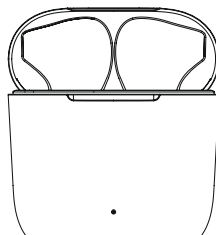



3. Istruzioni di sicurezza

- Il prodotto è previsto per uso personale, non commerciale.
- Utilizzare il prodotto soltanto per gli scopi previsti.
- Vigilare sui bambini affinché non giochino con il prodotto.
- Non utilizzare il prodotto in ambienti dove non è consentito l'uso di apparecchi elettronici.
- Non effettuare interventi di manutenzione e riparazione sul prodotto di propria iniziativa. Fare eseguire i lavori di riparazione soltanto da operatori specializzati.
- Non aprire il prodotto e cessarne l'utilizzo se presenta danneggiamenti.
- Non piegare, né schiacciare il cavo.
- Non far cadere il prodotto e non esporlo a urti.
- Smaltire immediatamente il materiale d'imballaggio in conformità alle prescrizioni locali vigenti.
- Non apportare modifiche al prodotto. In tal caso decadono i diritti di garanzia.
- Proteggere il prodotto dallo sporco, dall'umidità e dal surriscaldamento e utilizzarlo soltanto in ambienti asciutti.
- Non collocare il prodotto nelle immediate vicinanze del riscaldamento, di fonti di calore o alla luce diretta del sole.
- Utilizzare il prodotto soltanto in condizioni climatiche moderate.
- Come tutte le apparecchiature elettriche, tenere il prodotto fuori dalla portata dei bambini!
- Non utilizzare il prodotto oltre i limiti di potenza indicati nei dati tecnici.
- Non utilizzare il prodotto in ambienti umidi e proteggerlo dagli spruzzi d'acqua.
- Non farsi distrarre dal prodotto durante guida di un veicolo o l'uso di un attrezzo sportivo e fare attenzione alla circolazione stradale e all'ambiente circostante.
- La batteria è installata fissa e non può essere rimossa. Smaltire il prodotto completo in conformità alle normative in vigore.
- Non gettare la batteria o il prodotto nel fuoco.
- Non modificare e/o deformare/riscaldare/scomporre le batterie/pile.
- Non utilizzare il prodotto quando è sotto carica!

Nota – Batteria



- Utilizzare soltanto caricabatteria o prese USB compatibili.
- Non utilizzare caricabatteria o prese USB guasti e non effettuare tentativi di riparazione.
- Non sovraccaricare il prodotto ed evitare scariche profonde.
- Evitare la custodia, la ricarica e l'uso del prodotto a temperature estreme e a pressioni atmosferiche estremamente basse (ad esempio ad alte quote).
- In caso di inutilizzo prolungato effettuare la ricarica a intervalli regolari (per lo meno ogni tre mesi).

Attenzione – Campi magnetici



- Il prodotto genera campi magnetici. Prima di utilizzarlo, si raccomanda ai portatori di pace maker di chiedere al proprio medico se il prodotto può interferire sul suo corretto funzionamento.
- Non custodire bancomat o carte simili dotate di banda magnetica nelle vicinanze del caricabatteria o delle cuffie. I dati contenuti sulle carte possono venire danneggiati o andare persi.

Attenzione – Volume elevato



- Elevata pressione sonora!
- Rischio di danni all'udito.
- Per impedire perdite di udito, evitare l'ascolto prolungato a volume elevato.
- Regolare sempre il volume su un livello ragionevole. Il volume elevato - anche per brevi lassi tempo - può causare danni all'udito.
- L'uso del prodotto limita la percezione dei rumori circostanti. Durante l'utilizzo delle cuffie non è quindi consentito guidare veicoli o utilizzare macchine.





4. Accendere / Spegnerre

ON

Togliere contemporaneamente entrambi gli auricolari dal caricabatteria. Essi si accendono automaticamente e avviano il processo di pairing.

In alternativa:



premere il sensore touch multifunzione (4) dell'auricolare destro e sinistro per circa 2-3 secondi, fino all'emissione di un segnale acustico.

OFF

Per spegnerle, riporre semplicemente le cuffie nel caricabatteria. Riporre le cuffie sul lato corretto facendo riferimento alle lettere L/R.

In alternativa:



con le cuffie accese, premere per circa 5 secondi il sensore touch multifunzione (4) dell'auricolare destro o sinistro, fino all'emissione di un segnale acustico.

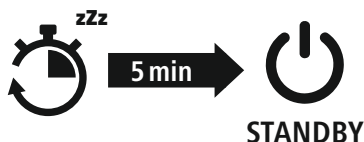
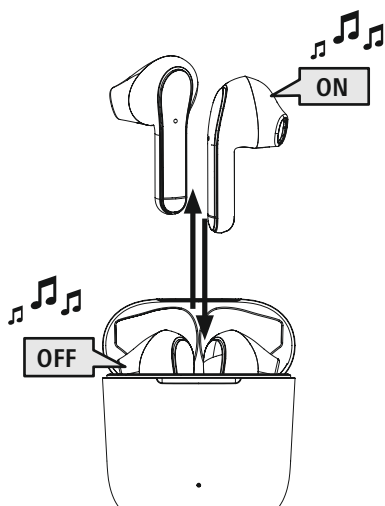

Nota – Spegnimento automatico del prodotto



Il prodotto è dotato di un sistema di spegnimento automatico. Se entro 5 minuti non viene stabilita la connessione con il dispositivo, si spegne automaticamente.



5. Caricare le cuffie

Caricare completamente le cuffie e il caricabatteria prima della messa in funzione iniziale.

1 Riporre le cuffie e collegare il caricabatteria

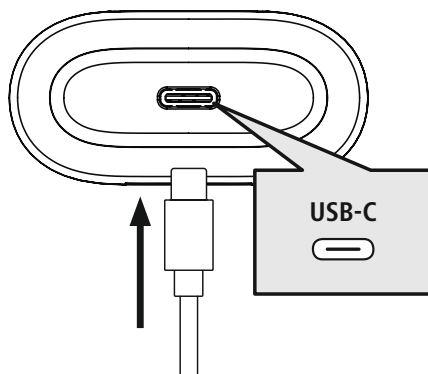

Riporre le cuffie nel caricabatteria.

Riporre le cuffie sul lato corretto facendo riferimento alle lettere L/R.

Collegare il cavo di carica USB-C in dotazione alla presa (7) del caricabatteria.

Collegare il connettore libero del cavo di ricarica USB-C a un caricabatteria USB compatibile. Seguire le istruzioni d'uso del caricabatteria USB utilizzato.

2 Processo di carica del caricabatteria e delle cuffie

Durante il processo di carica, il LED di stato del caricabatteria (2) lampeggia a luce rossa. Al termine del processo di carica del caricabatteria, il LED di carica (2) si accende a luce rossa fissa.

La carica completa delle batterie (cuffie e caricabatteria) può richiedere fino a 2 ore.

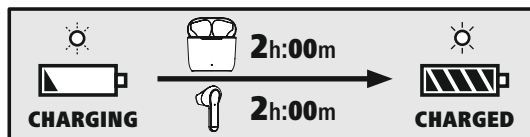

3 Capacità della batteria

Caricabatteria

Quando il livello di carica della batteria è basso (<20%) il LED di stato (2) lampeggia quattro volte a luce verde e poi si spegne.

Cuffie

Quando il livello di carica delle batterie è basso (<20%) il LED di stato (3) delle cuffie lampeggia due volte ogni 5 secondi e viene emesso un segnale acustico ogni minuto.

La reale autonomia della batteria varia a seconda dell'utilizzo del dispositivo, delle impostazioni e delle temperature ambientali (le batterie hanno un ciclo di vita limitato).

Nota

Se il prodotto non viene utilizzato da alcuni mesi, l'accensione a luce rossa fissa del **LED di stato** (2/3) durante il processo di carica può richiedere 15 – 30 minuti.





6. Connessione Bluetooth® (Pairing)

Nota – Pairing

- Assicurarsi che il dispositivo compatibile Bluetooth® sia acceso e che la funzione Bluetooth® sia attivata.
- Seguire a questo proposito le istruzioni d'uso del dispositivo.

La distanza tra le cuffie e il dispositivo non deve essere superiore a 1 metro. Più è ridotta e meglio è. Assicurarsi che le cuffie siano accese.

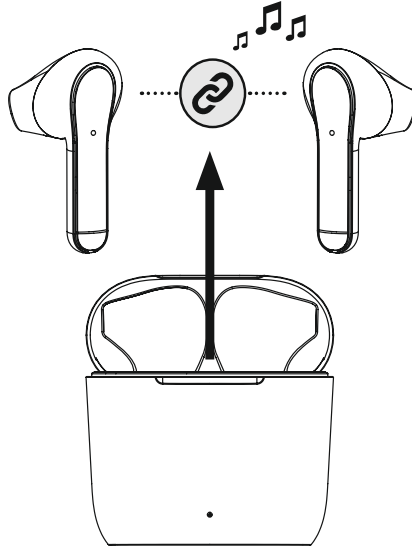

1 Controllare il LED di stato (3)

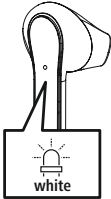

Se il LED di stato (3) di un auricolare lampeggia:
le cuffie stanno cercando una connessione Bluetooth®.

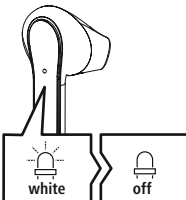

Se il LED di stato (3) di un auricolare lampeggia e poi si spegne:
le cuffie hanno già stabilito la connessione Bluetooth® con un dispositivo.



2 Cercare le cuffie con il proprio dispositivo (necessario soltanto alla prima connessione)

Aprire le impostazioni Bluetooth® del dispositivo e attendere che l'elenco dei dispositivi Bluetooth® trovati visualizzi **Hama Freedom Light**.

Selezionare **Hama Freedom Light** e attendere che le cuffie risultino connesse nelle impostazioni Bluetooth® del proprio dispositivo. Viene emesso un segnale acustico.

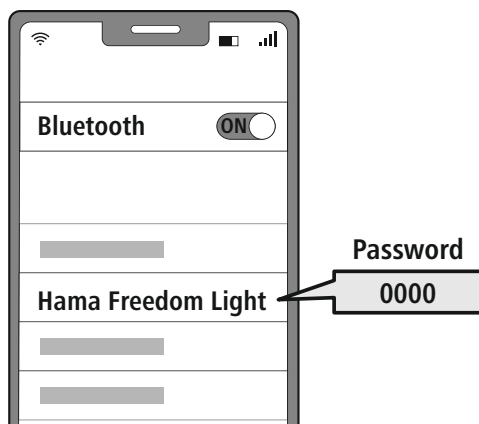

Nota – password Bluetooth®

Per stabilire la connessione con un altro dispositivo Bluetooth® alcuni dispositivi richiedono una password.

- Per stabilire la connessione con il prodotto digitare la password **0000**, se richiesto dal proprio dispositivo.



6.1 Funzione Reset

RESET



Per ripristinare le impostazioni iniziali delle cuffie, assicurarsi che queste siano accese e non connesse in modalità Bluetooth® con il proprio dispositivo.

Premere otto volte il sensore touch multifunzione (4) dell'auricolare sinistro o destro. Viene emesso un segnale acustico.

7. Elementi di comando

Nota

- Il supporto di alcune funzioni varia a seconda del proprio dispositivo.
- Seguire a questo proposito le istruzioni d'uso del dispositivo.



7.1 Funzione Assistente vocale

Siri /
Google



Premere cinque volte il sensore touch multifunzione (4) dell'auricolare destro e sinistro per avviare la comunicazione con il proprio Siri o Assistente Google. Viene emesso un breve segnale acustico.

Nota – Siri

Siri è compatibile soltanto con dispositivi iOS 5 (a partire da iPhone 4s) o superiori.



Nota – Assistente Google

- L'**Assistente Google** è disponibile soltanto su dispositivi compatibili dotati di **Android 5.0 o superiore**, servizi Google Play, >1.5GB di memoria libera e risoluzione dello schermo di almeno 720P.
- L'**App Assistente Google** deve essere disponibile sul proprio dispositivo e impostata come assistente vocale predefinito.



7.2 Funzione viva voce

Le cuffie possono essere utilizzate come dispositivo viva voce per il proprio dispositivo.

1 Effettuare chiamate

Per effettuare una chiamata, comporre il numero dal proprio dispositivo.

2 Rispondere alle chiamate



Per rispondere a una chiamata in arrivo, premere due volte il sensore touch multifunzione (4) dell'auricolare sinistro o destro.

3 Respingere le chiamate



Per respingere una chiamata in arrivo, premere per circa 2 secondi il sensore touch multifunzione (4) dell'auricolare sinistro o destro.

4 Concludere le chiamate



Per concludere una chiamata, premere due volte il sensore touch multifunzione (4) dell'auricolare sinistro o destro.

5 Ripetizione del numero selezionato

L'ultimo numero selezionato può essere richiamato tramite la funzione assistente vocale (7.1).



7.3 Riproduzione audio

1 Avviare la riproduzione audio dal dispositivo.

2 Play / Pausa



Per avviare o arrestare la riproduzione audio, premere due volte il sensore touch multifunzione (4) dell'auricolare sinistro o destro.

3 Brano successivo



Per passare al brano successivo, premere tre volte il sensore touch multifunzione (4) dell'auricolare destro. Viene emesso un breve segnale acustico.

4 Brano precedente



Per tornare al brano precedente, premere tre volte il sensore touch multifunzione (4) dell'auricolare sinistro. Viene emesso un breve segnale acustico.



7.4 Regolazione del volume

Il volume può essere regolato tramite la funzione assistente vocale (7.1).

In alternativa tramite il dispositivo.



8. Dati tecnici

Cuffie Bluetooth®	
Tecnologia bluetooth	Bluetooth® v5.1
Profili supportati	A2DP V1.3, AVRCP V1.5, HFP V1.5, SPP V1.0
Frequenza per il Bluetooth® Trasmissioni	2402 – 2480 MHz
Raggio d'azione	< 10 m
Batteria	
Tipo di batteria	Polimeri di litio 3,7 V
Capacità min. Cuffie / Caricabatteria	43 mAh / 290 mAh
Potenza assorbita	max. 5 V --- 220 mA
Tempi di ricarica / Cuffie	~ 1,5 – 2 h
Tempi di carica / Caricabatteria	~ 1,5 – 2 h
Stand-by *	~ 150 h
Autonomia di riproduzione musicale (caricabatteria)*	~ 7 h (28 h)
Autonomia di conversazione (caricabatteria)*	~ 5 h (20 h)
Peso delle cuffie	circa 4g per auricolare
Peso del caricabatteria cuffie incluse	circa 40g

* carica completa



9. Cura e manutenzione

Pulire il presente prodotto servendosi di un panno anti-pelucchi leggermente umido, senza utilizzare detergenti aggressivi.

10. Esclusione di garanzia

Hama GmbH & Co KG declina ogni responsabilità per danni dovuti al montaggio o all'utilizzo scorretto del prodotto, nonché alla mancata osservanza delle istruzioni d'uso e/o di sicurezza.

11. Assistenza e supporto

In caso di domande sul prodotto, rivolgersi alla Consulenza prodotto Hama.

Hotline: +49 9091 502-0 (tedesco/inglese)

Ulteriori informazioni sul supporto sono disponibili qui: www.hama.com

12. Dichiarazione di conformità

CE Hama GmbH & Co KG dichiara che il tipo di apparecchiatura radio [00184067, 00184068, 00184074, 00184075, 00184076, 001884077] è conforme alla direttiva 2014/53/UE. Il testo completo della dichiarazione di conformità UE è disponibile al seguente indirizzo Internet: www.hama.com -> 00184067, 00184068, 00184074, 00184075, 00184076, 001884077 -> Downloads.

Bande di frequenza	2402 MHz – 2480 MHz
Massima potenza a radiofrequenza trasmessa	2.5mW E.I.R.P.



Dziękujemy za zakup produktu firmy Hama!
 Prosimy poświęcić czas na przeczytanie niniejszej instrukcji i podanych informacji w całości.
 Instrukcję należy przechowywać w bezpiecznym miejscu, aby później móc do niej zaglądać.
 W przypadku odsprzedaży urządzenia należy przekazać niniejszą instrukcję obsługi nowemu właścicielowi.

Elementy obsługowe i wskaźniki

1. Stacja ładowania
2. Dioda LED stanu stacji ładowania
3. Dioda LED stanu słuchawek
4. Wielofunkcyjny czujnik dotykowy
5. Styki ładujące
6. Mikrofon
7. Gniazdo USB-C

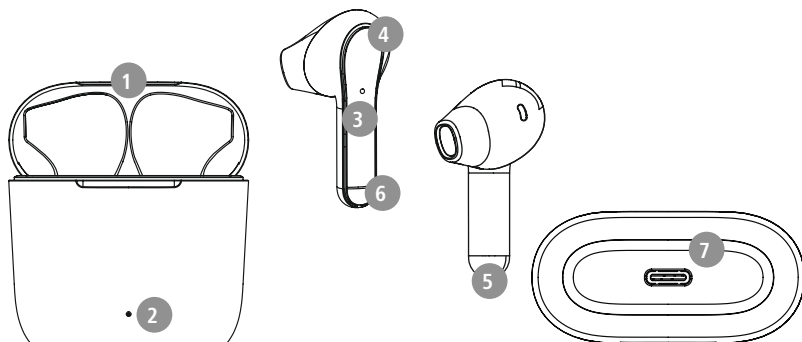

1. Objaśnienia dotyczące użytych symboli i uwag

Ostrzeżenie

Niniejszy symbol stosuje się do wskazania zaleceń dotyczących bezpieczeństwa lub w celu zwrócenia uwagi na konkretne zagrożenia i niebezpieczeństwa.



Wskazówka

Niniejszy symbol wskazuje na dodatkowe informacje i istotne uwagi.



2. Zawartość zestawu

1x słuchawki douszne True Wireless Bluetooth® "Freedom Light"

1x stacja ładowania

1x kabel do ładowania USB-C

1x skrócona instrukcja obsługi

1x ostrzeżenia i uwagi dotyczące bezpieczeństwa

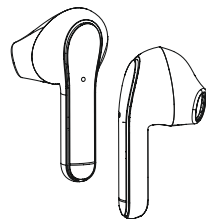
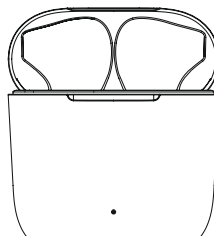
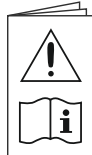



3. Zasady bezpieczeństwa

- Produkt jest przeznaczony do prywatnego, niekomercyjnego użytku domowego.
- Produktu należy używać wyłącznie zgodnie z przeznaczeniem.
- Należy nadzorować dzieci, aby nie bawiły się produktem.
- Nie używać produktu w miejscach, gdzie niedozwolone jest stosowanie urządzeń elektronicznych.
- Nie próbować samodzielnie dokonywać konserwacji lub naprawiać urządzenia. Wszelkie prace konserwacyjne należy powierzyć odpowiedniemu personelowi specjalistycznemu.
- Nie otwierać produktu i nie kontynuować jego obsługi, jeżeli jest uszkodzony.
- Nie zginać i nie zgniatać przewodu.
- Nie upuszczać produktu i nie narażać go na silne wstrząsy.
- Opakowanie należy niezwłocznie usunąć zgodnie z lokalnymi przepisami dotyczącymi utylizacji.
- Nie wolno w żaden sposób modyfikować produktu. W przeciwnym razie gwarancja utraci ważność.
- Chronić produkt przed zanieczyszczeniami, wilgocią i przegrzaniem. Korzystać z produktu wyłącznie w suchych pomieszczeniach.
- Nie używać produktu w bezpośrednim sąsiedztwie grzejnika, innych źródeł ciepła lub w bezpośrednim świetle słonecznym.
- Z produktu należy korzystać wyłącznie w umiarkowanych warunkach klimatycznych.
- Ten produkt, podobnie jak wszystkie produkty elektryczne, nie jest przeznaczony do obsługi przez dzieci!
- Nie używać produktu poza granicami jego wydajności określonymi w danych technicznych.
- Nie używać produktu w wilgotnym otoczeniu i chronić go przed bryzgami wody.
- Nie pozwolić, aby produkt rozprasał uwagę podczas jazdy samochodem lub na sprężenie sportowym i zwracać uwagę na sytuację na drodze i otoczenie.
- Akumulator został zamontowany na stałe i nie można go wyjąć, należy zutilizować produkt w całości zgodnie z obowiązującymi przepisami.
- Nie wolno wrzucać akumulatora ani produktu do ognia.
- Nie modyfikować/deformować/podgrzewać/rozmontowywać akumulatorów/baterii.
- Nie należy używać produktu podczas ładowania!

Ostrzeżenie — akumulator



- Używać do ładowania tylko odpowiednich ładowarek lub portów USB.
- Z zasady nie należy używać uszkodzonych ładowarek ani portów USB i nie wolno próbować ich naprawiać.
- Chronić produkt przed przeladowaniem lub głębokim rozładowaniem.
- Unikać przechowywania, ładowania i użytkowania w ekstremalnych temperaturach i przy bardzo niskim ciśnieniu powietrza (np. na dużych wysokościach).
- Ładować regularnie (przynajmniej raz na kwartał) podczas dłuższego przechowywania.

Ostrzeżenie – magnesy



- Produkt wytwarza pola magnetyczne. Przed zastosowaniem tego produktu osoby z rozrusznikami serca powinny skonsultować się z lekarzem, gdyż działanie rozrusznika serca może zostać zakłócone.
- Nie należy trzymać kart EC lub podobnych kart z paskami magnetycznymi w pobliżu stacji ładowania lub słuchawek. Dane zapisane na kartach mogą ulec uszkodzeniu lub skasowaniu.

Ostrzeżenie – wysoki poziom głośności



- Wysoki poziom hałasu!
- Istnieje ryzyko uszkodzenia słuchu.
- Aby zapobiec niedosłuchowi, należy unikać słuchania przy wysokim poziomie głośności przez dłuższy czas.
- Głośność ustawiać zawsze na rozsądny poziom. Wysoki poziom głośności może – nawet jeżeli trwa krótko – prowadzić do uszkodzenia słuchu.
- Podczas używania produktu ograniczona jest percepcja dźwięków z otoczenia. Dlatego podczas używania produktu nie należy obsługiwać żadnych pojazdów ani maszyn.





4. Włączanie/wyłączanie

ON

Wyjąć jednocześnie dwie słuchawki ze stacji ładowania. Obie słuchawki włączają się automatycznie i rozpoczynają proces parowania.

Alternatywnie:



Przytrzymać wielofunkcyjny czujnik dotykowy (4) na lewej i prawej słuchawce przez około 2–3 sekundy, aż słyszalny będzie sygnał dźwiękowy.

OFF

Aby wyłączyć, wystarczy włożyć słuchawki z powrotem do stacji ładowania. Upewnić się, że słuchawki są włożone po właściwej stronie, zgodnie z oznaczeniem L/R.

Alternatywnie:



Gdy zasilanie jest włączone, naciśnąć, a następnie przytrzymać wielofunkcyjny czujnik dotykowy (4) lewej lub prawej słuchawki przez około 5 sekund, aż słyszalny będzie sygnał dźwiękowy.

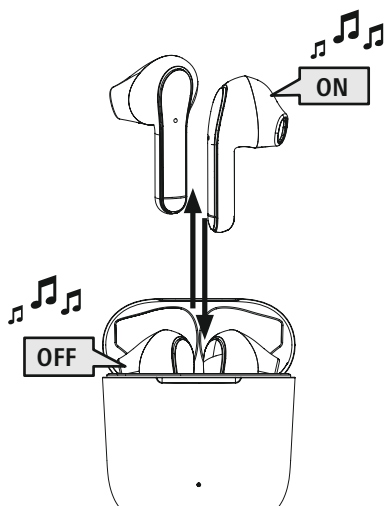

Wskazówka – automatyczne wyłączenie produktu



Produkt jest wyposażony w funkcję automatycznego wyłączenia. Jeżeli w ciągu 5 minut nie ma połączenia z urządzeniem końcowym, zostanie ono automatycznie wyłączone.



5. Ładowanie

Przed pierwszym użyciem należy raz w pełni naładować słuchawki i stację ładowania.

1 Wkładanie słuchawek i podłączanie stacji ładowania

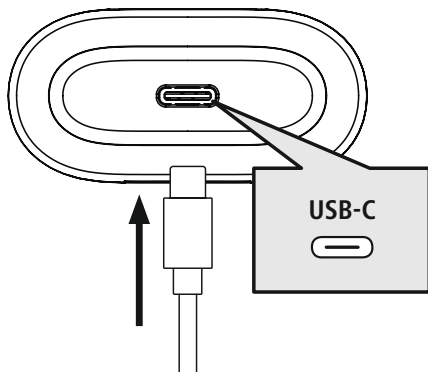

Włożyć słuchawki do stacji ładowania. Upewnić się, że słuchawki są włożone po właściwej stronie, zgodnie z oznaczeniem L/R.

Podłączyć dostarczony w zestawie kabel do ładowania USB-C do gniazda ładowania (7) stacji ładowania. Podłączyć wolną wtyczkę kabla do ładowania USB-C do odpowiedniej ładowarki USB. Należy zapoznać się z instrukcją obsługi używanej ładowarki USB.

2 Proces ładowania stacji ładowania i słuchawek

Dioda LED stanu stacji ładowania (2) miga na czerwono podczas procesu ładowania. Gdy stacja ładowania jest w pełni naładowana, dioda LED stanu (2) świeci się na czerwono.

Pełne naładowanie akumulatora może potrwać ok. 2 godzin (słuchawki lub stacja ładowania).

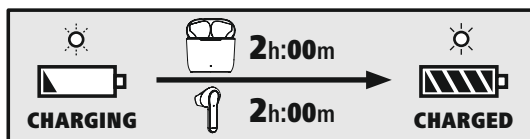

3 Pojemność akumulatora

Stacja ładowania

Gdy stan naładowania akumulatora jest niski (<20%), dioda LED stanu (2) miga cztery razy na zielono, a następnie gaśnie.

Słuchawki

W przypadku niskiego poziomu naładowania (<20%) dioda LED stanu (3) słuchawek miga kolejno dwa razy co 5 sekund i co minutę słychać sygnał dźwiękowy.

Rzeczywisty czas pracy akumulatora zależy od sposobu użytkowania urządzenia, ustawień i temperatury otoczenia (akumulatory mają ograniczoną żywotność).

Wskazówka

Jeśli produkt nie był używany przez kilka miesięcy, może upłynąć 15–30 minut, zanim **dioda LED stanu (2/3)** zaświeci się na czerwono podczas procesu ładowania.





6. Pierwsze łączenie Bluetooth® (parowanie)

Wskazówka – parowanie



- Upewnij się, że urządzenie końcowe obsługujące technologię Bluetooth® jest włączone, a funkcja Bluetooth® jest aktywowana.
- Uwzględnić instrukcję obsługi urządzenia końcowego.

Słuchawki i urządzenie końcowe nie powinny znajdować się w odległości większej niż 1 metr od siebie. Im mniejsza odległość, tym lepiej.

Upewnij się, że słuchawki są włączone.

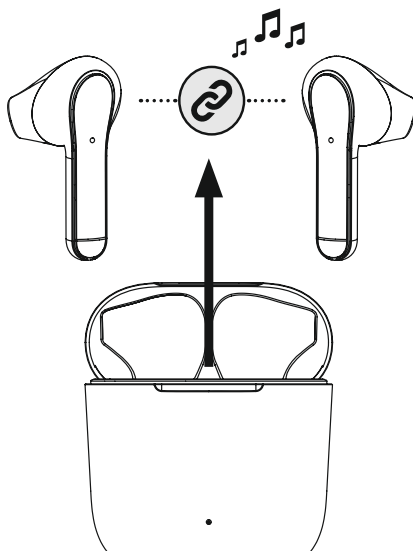

1 Sprawdzanie stanu diody LED (3)

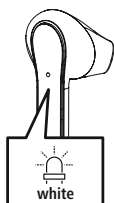

Gdy dioda LED stanu (3) na słuchawce miga:
słuchawki wyszukują połączenia Bluetooth®.

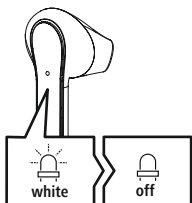

Gdy dioda LED stanu (3) słuchawki miga, a następnie gaśnie:
słuchawki są już połączone z urządzeniem Bluetooth®.



2 Wyszukiwanie słuchawek za pomocą urządzenia końcowego (konieczne tylko przy pierwszym połączeniu)

Otworzyć ustawienia Bluetooth® na swoim urządzeniu końcowym i zacząć, aż na liście znalezionych urządzeń Bluetooth® pojawi się **Hama Freedom Light**.

Wybrać **Hama Freedom Light** i poczekać, aż słuchawki douszne pojawią się jako podłączone w ustawieniach Bluetooth® urządzenia końcowego. Słyszalny będzie sygnał dźwiękowy.

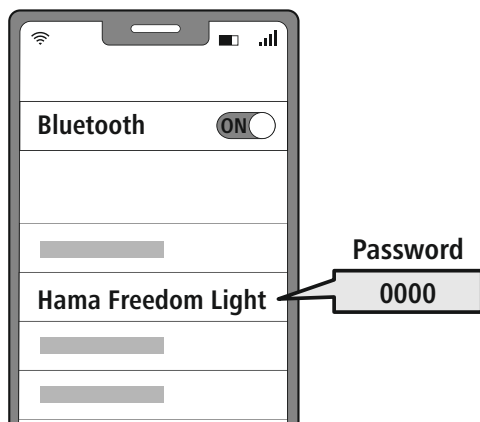

Wskazówka – hasło Bluetooth®

Niektóre urządzenia końcowe wymagają podania hasła do konfiguracji połączenia z innym urządzeniem Bluetooth®.

- Jeżeli w urządzeniu końcowym pojawi się wezwanie do podania hasła, należy wprowadzić hasło **0000** w celu połączenia się z produktem.



6.1 Funkcja Reset

RESET



Aby zresetować słuchawki do ustawień fabrycznych, upewnić się, że są one włączone i nie ma połączenia Bluetooth® z urządzeniem końcowym.

Dotknąć ośmiokrotnie wielofunkcyjnego czujnika dotykowego (4) na lewej lub prawej słuchawce. Słyszalny będzie sygnał dźwiękowy.

7. Elementy obsługowe

Wskazówka



- Należy pamiętać, że obsługa niektórych funkcji zależy od urządzenia końcowego.
- Uwzględnić instrukcję obsługi urządzenia końcowego.



7.1 Funkcja Voice Assistant

Siri /
Google



Dotknąć pięć razy wielofunkcyjnego czujnika dotykowego (4) na lewej lub prawej słuchawce, aby rozpocząć komunikację z asystentem Siri lub Google Assistant. Słyszalny będzie krótki sygnał dźwiękowy.

Wskazówka – Siri



Asystent Siri jest dostępny tylko na odpowiednich urządzeniach z systemem iOS 5 (iPhone 4s i nowszy) lub nowszym.

Wskazówka – Google Assistant



- **Google Assistant** jest dostępny tylko na odpowiednich urządzeniach z systemem **Android 5.0 lub nowszym** z usługami Google Play, > 1,5 GB wolnej pamięci i minimalnej rozdzielczości ekranu 720P.
- Aplikacja **Google Assistant** musi być dostępna na urządzeniu końcowym i ustawiona jako domyślny język asystenta.



7.2 Funkcja głośnomówiąca

Słuchawki mogą być używane jako zestaw głośnomówiący dla urządzenia końcowego.

1 Wykonywanie połączenia

Wybrać numer bezpośrednio na urządzeniu końcowym, aby wykonać połączenie.

2 Odbieranie połączenia



Dotknąć dwa razy wielofunkcyjnego czujnika dotykowego (4) na lewej lub prawej słuchawce, aby odebrać połączenie przychodzące.

3 Odrzucanie połączenia



Aby odrzucić połączenie przychodzące, dotknąć, a następnie przytrzymać przez około 2 sekundy wielofunkcyjny czujnik dotykowy (4) na lewej lub prawej słuchawce.

4 Zakończenie połączenia



Podczas rozmowy należy dwukrotnie dotknąć wielofunkcyjnego czujnika dotykowego (4) na lewej lub prawej słuchawce, aby zakończyć rozmowę.

5 Ponowne wybieranie ostatniego numeru

Ostatni wybierany numer można wybrać ponownie za pomocą funkcji Voice Assistant (7.1).



7.3 Odtwarzanie dźwięku

1 **Uruchamianie odtwarzania audio na urządzeniu końcowym.**

2 **Odtwarzaj / Wstrzymaj**



Dotknąć dwa razy wielofunkcyjnego czujnika dotykowego (4) na lewej lub prawej słuchawce, aby rozpocząć lub zatrzymać odtwarzanie dźwięku.

3 **Następny tytuł**



Dotknąć trzykrotnie wielofunkcyjnego czujnika dotykowego (4) na prawej słuchawce, aby przejść do następnego tytułu. Słyszalny będzie krótki sygnał dźwiękowy.

4 **Poprzedni tytuł**



Dotknąć trzykrotnie wielofunkcyjnego czujnika dotykowego (4) na lewej słuchawce, aby przejść do poprzedniego tytułu. Słyszalny będzie krótki sygnał dźwiękowy.



7.4 Regulacja głośności

Głośność jest regulowana za pomocą funkcji Voice Assistant (7.1).

Alternatywnie, można również regulować głośność za pomocą urządzenia końcowego.



8. Dane techniczne

Słuchawki Bluetooth®	
Technologia Bluetooth	Bluetooth® v5.1
Obsługiwane profile	A2DP V1.3, AVRCP V1.5, HFP V1.5, SPP V1.0
Częstotliwość dla transmisji Bluetooth®	2 402–2 480 MHz
Zasięg	< 10 m
Akumulator	
Typ akumulatora	litowo-polimerowy 3,7 V
Min. pojemność słuchawki / stacja ładowania	43 mAh / 290 mAh
Pobór mocy	maks. 5 V --- 220 mA
Czas ładowania słuchawek	ok. 1,5–2 h
Czas ładowania stacji	ok. 1,5–2 h
Stan czuwania*	ok. 150 h
Czas muzyki (stacja ładowania)*	~ 7 h (28 h)
Czas rozmowy (stacja ładowania)*	~ 5 h (20 h)
Waga słuchawek	ok. 4 g każda słuchawka
Waga stacji ładowania łącznie ze słuchawkami	ok. 40g

* przy pełnym naładowaniu akumulatora



9. Czyszczenie i konserwacja

Czyścić produkt wyłącznie niestrzępiącą się, lekko wilgotną ściereczką. Nie używać agresywnych środków czyszczących.

10. Wyłączenie odpowiedzialności z tytułu gwarancji

Hama GmbH & Co KG nie ponosi odpowiedzialności i nie udziela żadnej gwarancji z tytułu szkód wynikających z niewłaściwego montażu, instalacji, niewłaściwego użytkowania urządzenia ani z tytułu szkód wynikających z postępowania niezgodnie z instrukcją obsługi i wskazówkami bezpieczeństwa.

11. Serwis i pomoc techniczna

W przypadku jakichkolwiek pytań prosimy o kontakt z Działem Obsługi Klienta firmy Hama.

Gorąca linia: +49 9091 502-0 (niem./ang.)

Bardziej szczegółowe informacje na temat wsparcia można znaleźć na stronie: www.hama.com.

12. Deklaracja zgodności

CE Hama GmbH & Co KG niniejszym oświadcza, że typ urządzenia radiowego [00184067, 00184068, 00184074, 00184075, 00184076, 001884077] jest zgodny z dyrektywą 2014/53/UE. Pełny tekst deklaracji zgodności UE jest dostępny pod następującym adresem internetowym:

www.hama.com -> 00184067, 00184068, 00184074, 00184075, 00184076, 001884077 -> Do pobrania.

Zakres(y) częstotliwości	od 2402 MHz do 2480 MHz
Promieniowana maksymalna moc transmisji	2.5mW E.I.R.P.

H Használati útmutató



Köszönjük, hogy Hama terméket választott!
Szánjon rá időt, és először olvassa végig az alábbi utasításokat és megjegyzéseket. A későbbiekben tartsa biztonságos helyen ezt az útmutatót, hogy szükség esetén bármikor fellapozhassa. Ha eladja ezt a terméket, vele együtt adja tovább ezt az útmutatót is az új tulajdonosnak.

Kezelőelemek és kijelzők

1. Töltődoboz
2. A töltődoboz állapotjelző LED-je
3. A fülhallgatók állapotjelző LED-je
4. Többfunkciós érintésérzékelő
5. Töltőérintkezők
6. Mikrofon
7. USB-C csatlakozó

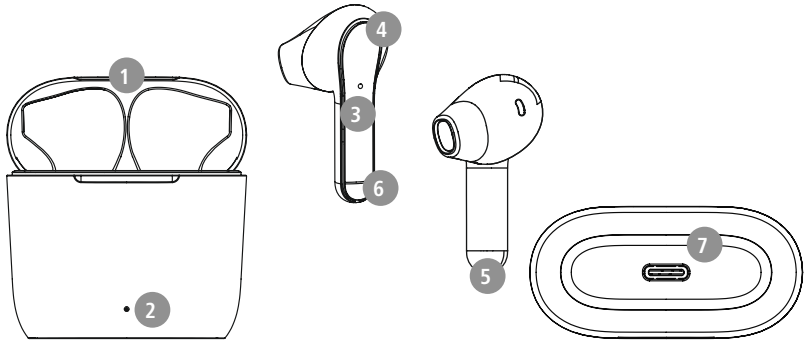

1. Figyelmeztető jelzések és megjegyzések magyarázata

Figyelmeztetés

A biztonsági utasítások jelölésére használjuk, illetve hogy felhívjuk a figyelmet a különleges veszélyekre és kockázatokra.



Megjegyzés

Akkor használjuk, ha kiegészítő információkat közlünk, vagy fontos tudnivalókra hívjuk fel a figyelmet.



2. A csomag tartalma

- 1x True Wireless Bluetooth® fülhallgató "Freedom Light"
- 1x Töltődoboz
- 1x USB-C-töltőkábel
- 1x Rövid útmutató
- 1x Figyelmeztetések és biztonsági utasítások

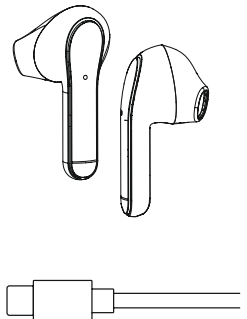
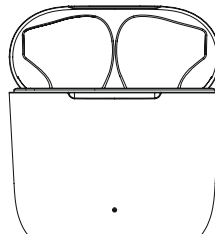
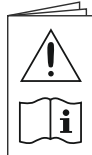



3. Biztonsági utasítások

- A terméket privát és nem kereskedelmi használatra terveztük.
- A terméket kizárólag a rendeltetési céljára használja.
- Felügyelje a gyermekeket, hogy biztosan ne játsszanak a termékkel.
- Ne használja a terméket olyan helyen, ahol elektronikus készülékek használata nem megengedett.
- Ne kísérelje meg a készüléket saját kezűleg karbantartani vagy megjavítani. Minden karbantartási munkát bízjon illetékes szakemberre.
- Ne nyissa ki a terméket, és sérülés esetén ne üzemeltesse tovább.
- Ne hajlítsa vagy törje meg a kábelt.
- Ne ejtse le a terméket, és ne tegye ki heves rázkódásnak.
- Azonnal selejtezze le a csomagolóanyagot a helyileg érvényes hulladékkezelési előírások szerint.
- Ne végezzen semmilyen módosítást a terméken. Ebben az esetben minden garanciaigény megszűnik.
- Óvja a terméket szennyeződéstől, nedvességtől és túlmelegedéstől, és kizárólag száraz környezetben használja.
- Ne üzemeltesse a terméket közvetlenül fűtés, más hőforrás közelében vagy közvetlen napsugárzásnál.
- A terméket csak mérsékelt időjárási körülmények között használja.
- Ez a termék, mint minden elektromos készülék, nem gyermekek kezébe való!
- Ne üzemeltesse a terméket a műszaki adatokban megadott teljesítményhatárokon túl.
- Ne használja a terméket párák környezetben, és ne fröccsenjen rá semmilyen folyadék.
- Ne hagyja, hogy gépjárművel vagy sporteszközzel való utazása közben a termék elterelje a figyelmét a közlekedési helyzetről és a környezetéről.
- Az akkumulátor nem kivehető, a termék beépített részét képezi, így a terméket egyben kell leselejtezni a törvényi előírásoknak megfelelően.
- Ne dobja tűzbe az akkumulátort, ill. a terméket.
- Ne módosítsa és/vagy deformálja/hevítse/szedje szét az akkumulátorokat/elemeket.
- Ne használja a terméket a töltési folyamat alatt!

Figyelmeztetés – akkumulátor



- Töltéshez csak megfelelő töltőket vagy USB-csatlakozókat használjon.
- A meghibásodott töltőkészülékeket, USB-csatlakozókat ne használja tovább, és ne próbálkozzon a megjavításukkal se.
- Ne töltse túl és ne merítse le túlságosan a terméket.
- A terméket ne tárolja, ne töltse és ne használja szélsőséges hőmérsékleteken, ill. szélsőségesen alacsony légnyomáson (pl. jelentős tengerszint feletti magasságban).
- Hosszabb tárolás alatt rendszeresen töltse újra (min. negyedévente).

Figyelmeztetés – mágnesek



- A termék mágneses erőteret kelt. Mielőtt ezt a terméket szívritmus-szabályozót viselő személyek használnák, kérjék ki orvos tanácsát arról, hogy a termék befolyásolhatja-e a szívritmus-szabályozó működését.
- Ne tároljon bankkártyákat vagy hasonló mágnesescíkos kártyákat a töltődoboz vagy a fülhallgatók közelében. A kártyán lévő adatok megsérülhetnek vagy törölődhetnek.

Figyelmeztetés – nagy hangerő



- Nagy hangnyomás!
- Károsodhat a hallása.
- Ne hallgasson semmit nagy hangerőszinten hosszú időn át, mert az rontja a hallását.
- A hangerőt tartsa mindig ésszerű szinten.
- A nagy hangerő – akár rövid ideig is – halláskárosodáshoz vezethet.
- A termék használata korlátozza Önt a környezeti zajok észlelésében. Ezért a használat alatt ne kezeljen járművet vagy gépet.





4. Be-/kikapcsolás

ON

Vegye ki mindkét fülhallgatót egyidejűleg a töltődobozból. Mindkét fülhallgató automatikusan bekapcsol, és megkezdí a párosítási folyamatot.

Alternatív megoldásként:



Tartsa nyomva a (4) többfunkciós érintésérzékelőt a bal és jobb fülhallgatón kb. 2–3 másodpercig, amíg hangjelzést nem hall.

OFF

A kikapcsoláshoz egyszerűen helyezze vissza a fülhallgatókat a töltődobozba. Ennek során figyeljen a fülhallgatók megfelelő oldali behelyezésére az L/R (bal/jobbs) jelölés szerint.

Alternatív megoldásként:

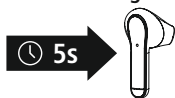

Bekapcsolt állapotban tartsa nyomva a bal vagy jobb fülhallgató (4) többfunkciós érintésérzékelőjét kb. 5 másodpercig, amíg hangjelzést nem hall.

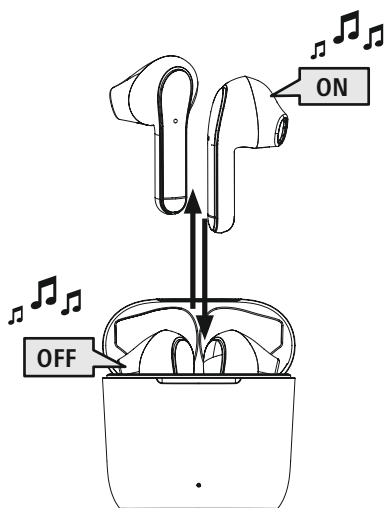

Megjegyzés – A headset automatikusan kikapcsol

A fejhallgató automatikus kikapcsolási funkcióval rendelkezik. Ha 5 percen belül nem jön létre kapcsolat az eszközzel, automatikusan kikapcsol.





5. Töltés

Az első használat előtt tölts fel egyszer teljesen a fülhallgatókat és a töltődobozt.

1 A fülhallgatók behelyezése és a töltődoboz csatlakoztatása

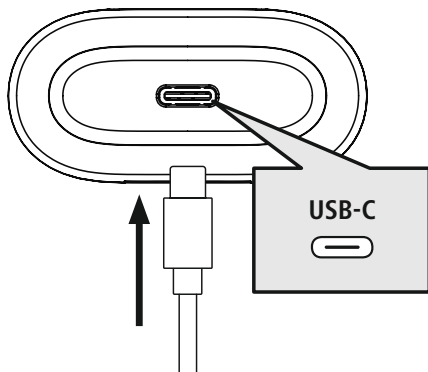

Helyezze be a fülhallgatókat a töltődobozba. Ennek során figyeljen a fülhallgatók megfelelő oldali behelyezésére az L/R (bal/jobb) jelölés szerint.

Csatlakoztassa a mellékelt USB-C töltőkábel a töltődoboz (7) töltőaljzatához.

Csatlakoztassa az USB-C-töltőkábel szabad csatlakozóját egy megfelelő USB-töltőkészülethez. Ehhez vegye figyelembe a használt USB-töltőkészülék kezelési útmutatóját.

2 A töltődoboz és a fülhallgatók töltési folyamata

A töltési folyamat alatt a töltődoboz állapotjelző LED-je (2) pirosan villog. A töltődoboz teljes feltöltése után a töltődoboz állapotjelző LED-je (2) pirosan világít.

Az akkumulátorok teljes feltöltése 2 óráig (fülhallgatók és töltődoboz) tarthat.

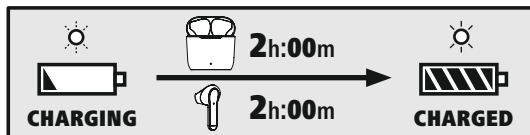

3 Akkukapacitás

Töltődoboz

Az akkumulátor alacsony töltöttségi szintje (< 20%) esetén az állapotjelző LED (2) négyszer zölden villog, majd kialszik.

Fülhallgatók

Alacsony akkumulátortöltöttség esetén (<20%) a fülhallgató állapotjelző LED-je (3) 5 másodpercenként kétszer egymás után felvillog és percenként egy hangjelzés hallható.

Az akkumulátor tényleges működési ideje a termék használatától, a beállításoktól és a környezeti hőmérséklettől függően változhat (az akkumulátor élettartama véges).

Megjegyzés

Ha a készüléket néhány hónapig nem használta, 15–30 percig eltarthat, mire az **állapotjelző LED (2/3)** a töltési folyamatkor pirosan világítana.





6. Bluetooth® kapcsolat (párosítás)

Megjegyzés – párosítás

- Győződjön meg arról, hogy a Bluetooth®-képes eszköz be van kapcsolva, és a Bluetooth® aktív.
- Ehhez vegye figyelembe az eszköz használati útmutatóját.

A fülhallgatók és az eszköz ne legyenek 1 méternél nagyobb távolságra egymástól. Minél kisebb a távolság, annál jobb.

Győződjön meg arról, hogy a fülhallgatók be vannak kapcsolva.

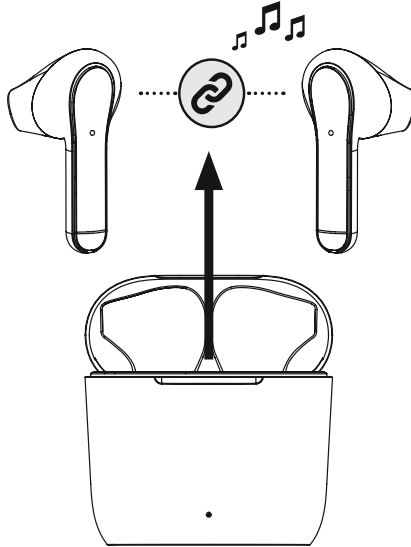

1 Ellenőrizze a (3) állapotjelző LED állapotát

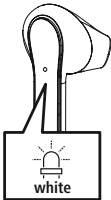

Ha a valamelyik fülhallgatón az állapotjelző LED (3) villog:

A fülhallgatók Bluetooth®-kapcsolatot keresnek.

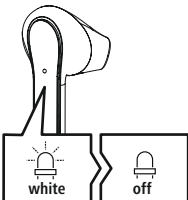

Ha az egyik fülhallgató állapotjelző LED-je (3) villog majd elalszik:

A fülhallgatók már kapcsolódnak egy Bluetooth®-eszközhöz.



2 Keresse eszközével a fülhallgatókat (csak az első kapcsolódásnál szükséges)

Nyissa meg eszközén a Bluetooth®-beállításokat, és várjon amíg

a megtalált Bluetooth® készülékek listájában megjelenik a **Hama Freedom Light**.

Válassza ki a **Hama Freedom Light** eszközt, és várjon amíg a fülhallgatók csatlakozottként jelennek meg eszköze Bluetooth® beállításában. Egy hangjelzést hall.

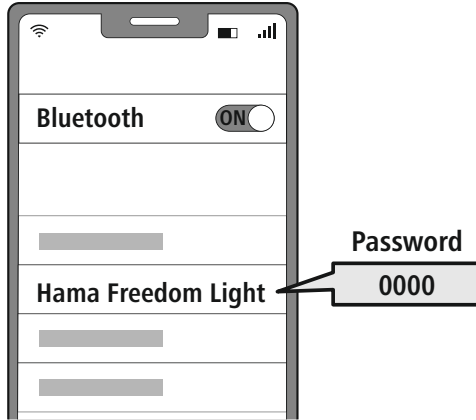

Megjegyzés – Bluetooth®-jelszó

Egyes eszközök esetén jelszót kell megadnunk, amikor az eszközt egy másik Bluetooth® eszközhöz csatlakoztatjuk.

- A fejhallgató csatlakoztatásához írja be a **0000** jelszót, amikor az eszköz a jelszót kéri.



6.1 Reset (visszaállítás) funkció



A fülhallgatók gyári beállításra történő visszaállításához biztosítsa, hogy a fülhallgatók be legyenek kapcsolva és ne legyenek Bluetooth® kapcsolattal csatlakoztatva a végfelhasználói készülékéhez.

Koppintson nyolcszor a bal vagy jobb fülhallgatón lévő (4) többfunkciós érintésérzékelőre. 4 másodpercig. Egy hangjelzést hall.

7. Kezelőelemek

Megjegyzés



- Vegye figyelembe, hogy egyes funkciók támogatása az eszköztől függ.
- Ehhez vegye figyelembe az eszköz használati útmutatóját.



7.1 Hangvezérlés funkció

Siri /
Google



Koppintson ötször a bal vagy jobb fülhallgatón található többfunkciós érintésérzékelőre (4), hogy kommunikációt indítson a Siri vagy a Google Assistant asszisztenssel. Rövid hangjelzést hall.

Megjegyzés – Siri



A Siri csak iOS 5 (az iPhone 4s-től kezdve) vagy újabb verzióval rendelkező, megfelelő eszközökön érhető el.

Megjegyzés – Google Assistant



- A **Google Assistant** csak **Android 5.0 vagy újabb** verzióval, Google Play Services szolgáltatással, > 1,5 GB szabad tárhellyel és legalább 720p képernyőfelbontással rendelkező, megfelelő eszközökön érhető el.
- A **Google Assistant alkalmazás** legyen az eszközön elérhető, és alapértelmezett nyelvi asszisztensként legyen beállítva.



7.2 Kihangosító funkció

A fülhallgatók használhatók mobiltelefon-kihangosítóként.

1 Hívás indítása

Hívás indításához válassza ki a számot közvetlenül az eszközön.

2 Hívás fogadása



Bejövő hívás fogadásához koppintson kétszer a bal vagy a jobb fülhallgatón lévő (4) többfunkciós érintésérzékelőre.

3 Hívás elutasítása



Bejövő hívás elutasításához koppintson a bal vagy a jobb fülhallgatón lévő (4) többfunkciós érintésérzékelőre, és tartsa azt lenyomva kb. 2 másodpercig.

4 Hívás befejezése

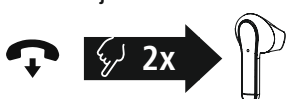

A beszélgetés alatt koppintson kétszer a bal vagy a jobb fülhallgatón található többfunkciós érintésérzékelőre (4) a hívás befejezéséhez.

5 Hívásismétlés

A legutóbb hívott számot újrahívhatja a hangvezérlés funkcióval (7.1.).



7.3 Hanglejátszás

1 Indítsa el a lejátszást az eszközön.

2 Lejátszás/Szünet



A hanglejátszás elindításához vagy megállításához koppintson kétszer a bal vagy jobb fülhallgatón található többfunkciós érzékelőre (4).

3 Következő szám



A következő számra ugráshoz koppintson háromszor a jobb fülhallgatón található többfunkciós érzékelőre (4). Rövid hangjelzést hall.

4 Előző szám

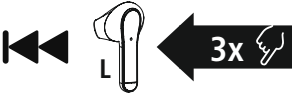

Az előző számra ugráshoz koppintson háromszor a bal fülhallgatón található többfunkciós érzékelőre (4). Rövid hangjelzést hall.



7.4 Hangerő-szabályozás

A hangerősség a hangvezérlés funkcióval (7.1.) szabályozható.

Alternatív megoldásként eszközéről is vezérelheti a hangerőt.



8. Műszaki adatok

Bluetooth® fülhallgatók	
Bluetooth-technológia	Bluetooth® v5.1
Támogatott profilok	A2DP V1.3, AVRCP V1.5, HFP V1.5, SPP V1.0
A Bluetooth®-átvitel frekvenciája	2 402–2 480 MHz
Hatótávolság	< 10 m
Akkumulátor	
Akkumulátortípus	3,7V Li-polimer
Min. kapacitás Fülhallgatók/töltődoboz	43 mAh/290 mAh
Áramfelvétel	max. 5 V --- 220 mA
Fülhallgatók / feltöltési ideje	~ 1,5–2 óra
Töltődoboz / feltöltési ideje	~ 1,5 – 2 óra
Nyugalmi állapot*	~ 150 óra
Zenehallgatás (töltődoboz)*	~ 7 óra (28 óra)
Beszéd (töltődoboz)*	~ 5 óra (20 óra)
Fülhallgatók súlya	kb. 4 g fülhallgatónként
Töltődoboz súlya fülhallgatókkal	kb. 40g

* teljes feltöltés után



9. Karbantartás és gondozás

A terméket csak szőszmentes, kissé nedves kendővel tisztítsa, és ne használjon agresszív tisztítószer-t.

10. Szavatosság kizárása

A Hama GmbH & Co KG semmilyen felelősséget vagy szavatosságot nem vállal a termék szakszerűtlen telepítéséből, szereléséből és szakszerűtlen használatából, vagy a használati útmutató és/vagy a biztonsági utasítások be nem tartásából eredő károkért.

11. Szerviz és támogatás

A termékkel kapcsolatos kérdéseivel forduljon a Hama terméktanácsadáshoz.

Ügyfélszolgálat: +49 9091 502-0 (német/angol)

További támogatási információt itt talál: www.hama.com

12. Megfelelőségi nyilatkozat

CE Hama GmbH & Co KG ezennel nyilatkozik arról, hogy a [00184067, 00184068, 00184074, 00184075, 00184076, 001884077] típusú rádióberendezés megfelel a 2014/53/EU irányelv követelményeinek. Az EU-megfelelőségi nyilatkozat teljes szövege a következő internetes címen érhető el:

www.hama.com -> 00184067, 00184068, 00184074, 00184075, 00184076, 001884077 -> Letöltések

Frekvenciasáv(ok)	2402 MHz – 2480 MHz
Maximális sugárzott jelerősség	2,5 mW E.I.R.P.



Vă mulțumim pentru faptul că v-ați decis în favoarea unui produs Hama!
Vă rugăm să vă luați timpul necesar pentru a citi următoarele instrucțiuni și indicații în totalitate.
Păstrați aceste instrucțiuni de utilizare mai apoi într-un loc sigur, pentru a le putea consulta în caz de necesitate. În cazul în care doriți să înstrăinați aparatul, transmiteți aceste instrucțiuni de utilizare noului proprietar.

Elementele de operare și afișaje

1. Casetă de încărcare
2. LED stare casetă de încărcare
3. LED stare căști
4. Senzor tactil multifuncțional
5. Contactele de încărcare
6. Microfon
7. Mufă USB-C

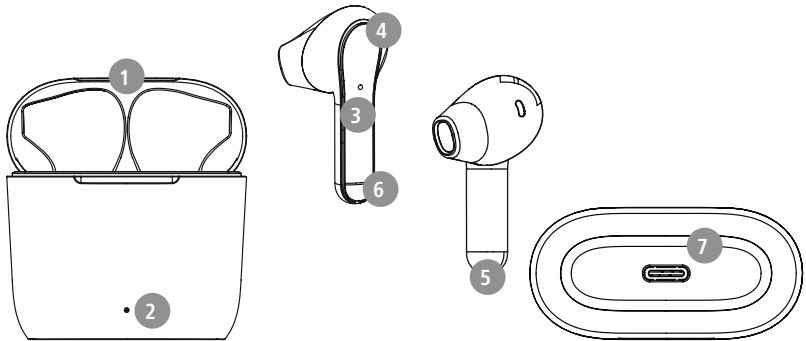

1. Explicarea simbolurilor de avertizare și a indicațiilor

Avertizare



Este utilizat pentru a marca indicațiile de securitate sau pentru a atrage atenția asupra pericolelor și riscurilor speciale.

Indicație



Este utilizat pentru a marca suplimentar informații sau indicații importante.

2. Conținutul ambalajului

- 1x căști True Wireless Bluetooth® "Freedom Light"
- 1x casetă de încărcare
- 1x cablu de încărcare USB-C
- 1x instrucțiuni rezumate
- 1x indicații de avertizare și siguranță

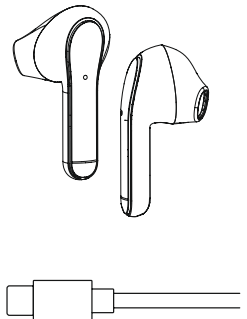
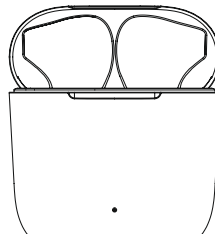
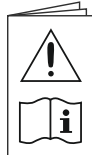



3. Indicații de securitate

- Produsul este conceput pentru utilizarea casnică, necomercială.
- Utilizați produsul numai pentru scopul prevăzut pentru acesta.
- Copiii trebuie supravegheați, pentru a vă asigura că nu se joacă cu produsul.
- Nu folosiți produsul în zone în care nu sunt admise aparate electronice.
- Nu încercați să reparați sau să întrețineți produsul în regie proprie. Orice lucrări de întreținere sunt executate numai de personal de specialitate responsabil.
- Nu deschideți produsul și nu continuați să îl operați, dacă prezintă deteriorări.
- Nu îndoiiți și nu striviți cablul.
- Nu lăsați produsul să cadă și nici nu îl expuneți unor vibrații puternice.
- Eliminați ambalajele imediat, conform prescripțiilor locale valabile de eliminare a deșeurilor.
- Nu aduceți modificări produsului. Aceasta ar duce la pierderea oricărui drepturi pe baza garanției.
- Protejați produsul de murdărie, umiditate și supraîncălzire și utilizați-l numai în medii uscate.
- Nu operați produsul în imediata apropiere a sistemului de încălzire, a altor surse de căldură sau în razele directe ale soarelui.
- Utilizați articolul numai în condiții climatice moderate.
- Acest produs, ca toate produsele electrice, nu are ce căuta pe mâinile copiilor!
- Operați produsul numai în limita capacităților sale indicate în cadrul datelor tehnice.
- Nu folosiți produsul în mediu umed și evitați stropirea cu apă.
- Nu permiteți să vi se distragă atenția de către produs pe parcursul deplasării cu un autovehicul sau echipament sport și acordați atenție situației traficului și mediului.
- Acumulatorul este încorporat ferm și nu poate fi îndepărtat, eliminați întregul produs, conform prevederilor legale aplicabile.
- Nu aruncați acumulatorul, respectiv produsul în foc.
- Nu modificați, deformați, încălziți sau dezmembra bateriile/acumuloatoarele.
- Nu utilizați produsul pe parcursul procesului de încărcare!

Avertizare – Acumulator



- Pentru încărcare folosiți numai încărcătoare adecvate sau cabluri USB.
- Nu utilizați încărcătoare defecte sau cabluri USB defecte și nici nu încercați să le reparați.
- Nu supraîncărcați sau descărcați complet produsul.
- Evitați depozitarea, încărcarea și utilizarea la temperaturi extreme și la o presiune extrem de mică a aerului (ca de ex. la înălțimi foarte mari).
- În cazul unei depozitări îndelungate, reîncărcați la intervale regulate (cel puțin trimestrial).

Avertizare – Magneți



- Produsul generează câmpuri magnetice. Persoanelor cu stimuloare cardiace pot fi influențate li se recomandă să ceară sfatul medicului înaintea folosirii acestui produs, pentru a nu afecta funcționarea acestuia.
- Nu păstrați carduri bancare sau produse similare cu benzi magnetice în apropierea casetei de încărcare. Datele de pe cartele pot fi deteriorate sau șterse.

Avertizare – volum înalt



- Volumul acustic cel mai înalt!
- Există pericolul de vătămare auzului.
- Pentru a preveni pierderea auzului, evitați ascultatul la un volum foarte înalt pe perioade lungi de timp.
- Reglați sonorul la o intensitate rezonabilă. Intensitatea ridicată a sonorului – chiar și de scurtă durată – poate duce la tulburări ale auzului.
- Utilizarea produsului vă limitează capacitatea de percepere a zgomotelor înconjurătoare. Acesta este motivul pentru care nu trebuie să operați vehicule sau mașini.





4. Pornirea/oprirea

ON

Extrageți ambele căști simultan din caseta de încărcare. Ambele căști pornesc automat și declanșează procesul de împerechere.

Alternativ:



Apăsați și mențineți pe senzorul tactil multifuncțional (4) de pe casca din stânga și din dreapta timp de cca. 2-3 secunde, până ce se aude sunetul de semnalizare.

OFF

Pentru deconectare, introduceți căștile pur și simplu înapoi în caseta de încărcare. Acordați în acest context atenție introducerii căștilor conform marcajelor L/R.

Alternativ:



Mențineți senzorul tactil multifuncțional (4) de pe ambele căști apăsat cât timp căștile sunt pornite, timp de cca. 5 secunde, până ce se aude sunetul de semnalizare.

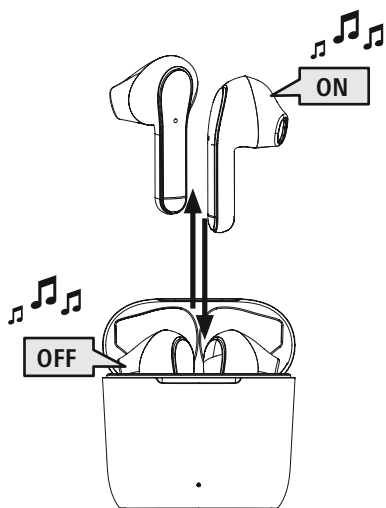

Indicație – Oprirea automată a produsului



Produsul este echipat cu un sistem automat de deconectare. Dacă pe parcursul a 5 de minute nu se realizează o legătură cu terminalul, acesta se oprește automat.



5. Încărcare

Înainte de prima utilizare, încărcați căștile și caseta de încărcare o dată complet.

1 Introduceți căștile și conectați caseta de încărcare

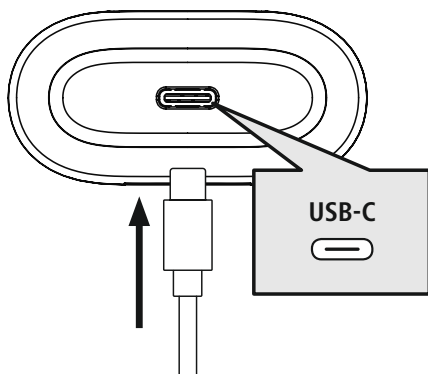

Introduceți căștile în caseta de încărcare. Acordați în acest context atenție introducerii căștilor conform marcajelor L/R.

Conectați cablul de încărcare USB-C la mufa de încărcare (7) a casei de încărcare. Conectați ștecărul liber al cablului de încărcare USB-C la un încărcător USB adecvat. Acordați atenție în acest sens instrucțiunilor de utilizare ale încărcătorului USB utilizat.

2 Procesul de încărcare al casei de încărcare și al căștilor

LED-ul de stare ale casei de încărcare (2) luminează intermitent roșu pe parcursul procesului de încărcare. După încărcarea completă a casei de încărcare, LED-ul casei de încărcare (2) luminează roșu.

Încărcarea completă a acumuloarelor poate să dureze până la 2 ore (căști și caseta de încărcare).

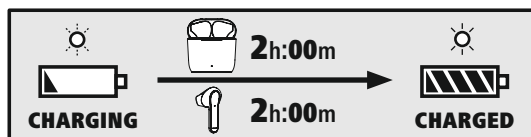

3 Capacitatea acumulatorului

Caseta de încărcare

În cazul în care acumulatorul este descărcat (< 20%), LED-ul de stare (2) se aprinde intermitent de patru ori verde, după care se stinge.

Căștile

În cazul unui nivel al acumulatorului scăzut (< 20%) LED-ul de stare (3) al căștilor se aprinde la fiecare 5 secunde de două ori în succesiune și se aude un ton de semnalizare o dată pe minut.

Durata efectivă de exploatare a acumulatorului depinde de utilizarea produsului, de setările și de temperaturile ambiante (acumuloarele au o durată de exploatare limitată).

Indicație

Dacă nu ați utilizat produsul timp de câteva luni, este posibil să dureze 15 – 30 de minute, până ce **LED-urile de stare (2/3)** încep să lumineze roșu pe parcursul procesului de încărcare.





6. Prima conectare Bluetooth® (Pairing)

Indicație – Conectarea (Pairing)



- Asigurați-vă că terminalul dvs. Bluetooth® este conectat și funcția Bluetooth® este activată.
- Acordați în acest sens atenție instrucțiunilor de utilizare ale terminalului dvs.

Nu mențineți căștile și terminalul la mai mult de 1 metru unele de altele. Cu cât este distanța mai mică, cu atât mai bine.

Asigurați-vă că sunt pornite căștile.

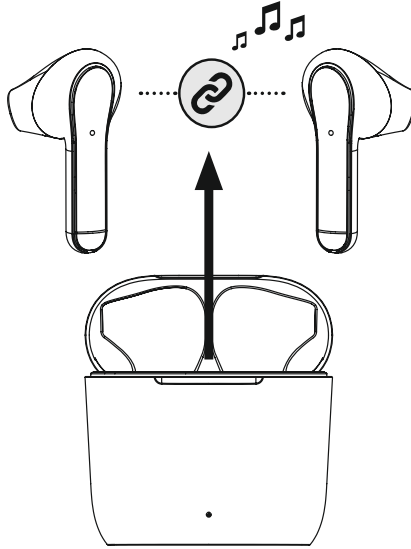

1 Verificați starea LED-ului de stare (3)

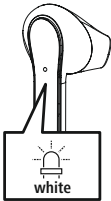

Când LED-ul de stare (3) al uneia dintre căști se aprinde intermitent:
Căștile sunt în căutarea unei conexiuni Bluetooth®.

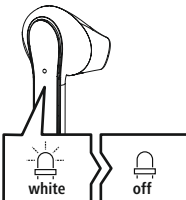

În cazul în care LED-ul de stare (3) al unei căști se aprinde intermitent și se stinge:

Căștile sunt deja conectate la un terminal Bluetooth®.



2 Căutarea căștilor prin intermediul terminalului (necesară numai la prima conectare)

Deschideți setările Bluetooth® de pe terminalul dvs. și așteptați până ce în lista aparatelor Bluetooth® găsite este afișat **Hama Freedom Light**.

Selecționați **Hama Freedom Light** și așteptați până ce căștile dvs. apar ca fiind conectate în setările Bluetooth® ale terminalului dvs. Auziți un sunet de semnalizare.

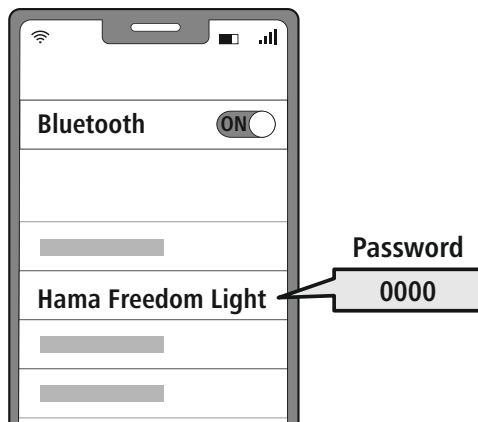

Indicație – Parola Bluetooth®

Unele terminale necesită pentru realizarea conexiunii cu un alt aparat Bluetooth® de o parolă.

- Pentru conectarea cu produsul, introduceți parola **0000**, dacă terminalul dvs. solicită introducerea acesteia.



6.1 Funcția Reset

RESET



Pentru resetarea căștilor la setările din fabrică, asigurați-vă că acestea sunt pornite și că nu există o conexiune Bluetooth® la terminalul dvs.

Apăsăți de opt ori senzorul tactil multifuncțional (4) de pe casca din stânga sau din dreapta. Auziți un sunet de semnalizare.

7. Elementele de operare

Indicație



- Aveți în vedere faptul că suportarea anumitor funcții depinde de terminalul dvs.
- Acordați în acest sens atenție instrucțiunilor de utilizare ale terminalului dvs.



7.1 Funcție de asistent vocal

Siri /
Google



Apăsați de cinci ori pe senzor tactil multifuncțional (4) de pe casca din stânga sau din dreapta, pentru a iniția comunicarea cu Siri sau Google Assistant. Auziți un sunet de semnalizare scurt.

Indicație – Siri



Siri este disponibilă numai pe terminalele cu iOS 5 (mai noi de iPhone 4s) sau superioare.

Indicație – Google Assistant



- **Google Assistant** este disponibil numai pe terminalele adecvate cu **Android 5.0 sau superior** cu Google Play Services, > 1,5 GB memorie liberă și o rezoluție minimă a ecranului de 720P.
- **Google Assistant App** trebuie să fie disponibil pe terminalul dvs. și setat ca și asistent vocal standard.



7.2 Funcția de mâini libere

Există posibilitatea de a utiliza căștile pe post de dispozitiv tip mâini libere, pentru terminalul dvs.

1 Efectuarea unui apel

Selectați numărul direct prin intermediul terminalului, pentru a efectua un apel.

2 Acceptarea unui apel



Apăsați de două ori senzorul tactil multifuncțional (4) de pe casca din stânga sau din dreapta pentru a accepta un apel.

3 Respingerea unui apel



Pentru respingerea unui apel recepționat, apăsați și mențineți senzorul tactil multifuncțional (4) de pe casca din stânga sau din dreapta timp de cca 2 secunde.

4 Închiderea unui apel



Apăsați senzorul tactil multifuncțional (4) de pe casca din stânga și din dreapta în timpul unui apel, pentru a-l închide.

5 Reapelarea

Puteți reapele ultimul număr apelat prin intermediul funcției Asistent Vocal (7.1).



7.3 Redarea audio

1 Începeți redarea pe terminalul dvs.

2 Redare/Pauză



Apăsați de două ori senzorul tactil multifuncțional (4) de pe casca din stânga și din dreapta, pentru a porni sau opri redarea audio.

3 următoarea piesă



Apăsați senzorul tactil multifuncțional (4) de pe casca din dreapta de trei ori, pentru a trece la piesa următoare. Auziți un sunet de semnalizare scurt.

4 piesa anterioară

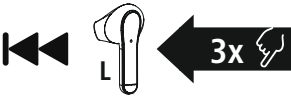

Apăsați senzorul tactil multifuncțional (4) de pe casca din stânga de trei ori, pentru a trece la piesa anterioară. Auziți un sunet de semnalizare scurt.



7.4 Reglarea volumului

Comanda volumului se realizează prin intermediul funcției Asistent Vocal (7.1).

În mod alternativ, este posibilă comanda volumului și prin intermediul terminalului dvs.



8. Date tehnice

Căștile Bluetooth®	
Tehnologie Bluetooth	Bluetooth® v5.1
Profile suportate	A2DP V1.3, AVRCP V1.5, HFP V1.5, SPP V1.0
Frecvența pentru Bluetooth®-Transferuri	2402–2480 MHz
Raza de acțiune	< 10 m
Tipul	
Tipul bateriei	3,7V Li-Polimer
Capacitate min. Căștile / caseta de încărcare	43 mAh / 290 mAh
Consumul electric	max. 5 V --- 220 mA
Durata de încărcare a căștilor	~ 1,5 h – 2 h
Durata de încărcare a casetei de încărcare	~ 1,5 h - 2 h
Starea de repaus *	~ 150 h
Durată redare muzică (casetă de încărcare) *	~ 7 h (28 h)
Durată de convorbire (casetă de încărcare)*	~ 5 h (20 h)
Greutatea căștilor	Fiecare cască cca. 4 g
Greutatea suportului de încărcare incl. căști	cca. 40g

* după încărcarea completă



9. Întreținerea și îngrijirea

Curățați produsul numai cu o lavetă ce nu lasă scame, ușor umezită și nu utilizați detergenți agresivi.

10. Excluderea răspunderii

Hama GmbH & Co KG nu își asumă nicio răspundere sau garanție pentru daunele, ce rezultă din instalarea, montajul, utilizarea inadecvată a produsului sau nerespectarea instrucțiunilor de utilizare și/ sau a indicațiilor de securitate.

11. Service și suport

În cazul în care aveți întrebări referitoare la produs vă puteți adresa serviciului de consultanță pentru produse Hama.

Linia de asistență: +49 9091 502-0 (Ger/Eng)

Informații suplimentare de suport puteți găsi aici: www.hama.com

12. Declarație de conformitate

CE Prin prezenta declară Hama GmbH & Co KG, că tipul de instalație cu emisii radio [00184067, 00184068, 00184074, 00184075, 00184076, 001884077] corespunde Directivei 2014/53/UE. Textul integral al declarației UE de conformitate este disponibil la următoarea adresă internet:

www.hama.com -> 00184067, 00184068, 00184074, 00184075, 00184076, 001884077 -> Descărcări.

Banda (benzile) de frecvențe	2402 MHz – 2480 MHz
Puterea maximă	2.5mW E.I.R.P.

CZ Návod k použití



Děkujeme, že jste si vybrali výrobek Hama! Najděte si čas a přečtěte si prosím nejprve následující pokyny a upozornění. Uchovejte tento návod k obsluze v dosahu na bezpečném místě, abyste do něj mohli v případě potřeby nahlédnout. Pokud výrobek prodáte, předejte tento návod k obsluze novému majiteli.

Ovládací prvky a indikace

1. Nabíjecí stanice
2. Stavová LED Nabíjecí stanice
3. Stavová LED Sluchátka do uší
4. Multifunkční dotykový senzor
5. Nabíjecí kontakty
6. Mikrofon
7. Přípojka USB-C

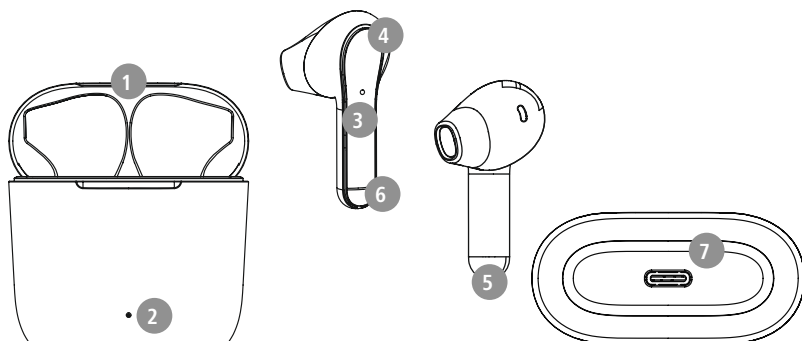

1. Vysvětlení výstražných symbolů a pokynů

Výstraha

Používá se pro označení bezpečnostních upozornění nebo pro upozornění na zvláštní nebezpečí a rizika. 

Upozornění

Používá se pro označení dalších informací nebo důležitých pokynů. 

2. Obsah balení

1x True Wireless Bluetooth® sluchátka do uší "Freedom Light"

1x nabíjecí stanice

1x nabíjecí kabel USB-C

1x stručný návod

1x výstražné a bezpečnostní pokyny

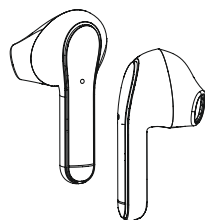
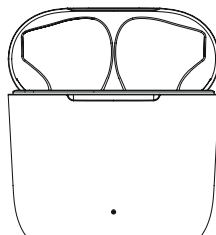



3. Bezpečnostní pokyny

- Výrobek je určen pro soukromé a neprůmyslové použití.
- Výrobek používejte výlučně k účelu, ke kterému byl stanoven.
- Děti by měly být pod dohledem, aby bylo možné zajistit, aby si s výrobkem nehrály.
- Výrobek nepoužívejte na místech, kde není používání elektronických přístrojů dovoleno.
- Nepokoušejte se výrobek sami ošetřovat nebo opravovat. Veškeré úkony údržby přenechejte příslušnému odbornému personálu.
- Výrobek neotvírejte a v případě poškození ho již dále nepoužívejte.
- Kabel neohýbejte a nelámejte.
- Zabraňte pádu výrobku a výrobek nevystavujte silným otřesům.
- Obalový materiál likvidujte ihned podle platných místních předpisů o likvidaci.
- Na produktu neprovádějte žádné změny. Ztratíte tím jakékoli nároky na záruční plnění.
- Chraňte výrobek před znečištěním, vlhkostí a přehřátím a používejte ho pouze v suchém prostředí.
- Výrobek nepoužívejte v bezprostřední blízkosti topení, jiných zdrojů horka nebo na přímém slunci.
- Výrobek používejte pouze v mírných klimatických podmínkách.
- Tento výrobek, stejně jako všechny elektrické produkty, nepatří do dětských rukou!
- Výrobek neprovozujte mimo meze výkonu uvedené v technických údajích.
- Výrobek nepoužívejte ve vlhkém prostředí a zabraňte styku se stříkající vodou
- Při jízdě s motorovým vozidlem nebo sportovním zařízením se nenechte rozptýlit vaším produktem a věnujte pozornost dopravní situaci a okolí.
- Akumulátor je pevně zabudován a nemůže být odstraněn, produkt likvidujte jako celek podle zákonných ustanovení.
- Nevhazujte akumulátor, popř. výrobek do ohně.
- Na akumulátorech/bateriích neprovádějte změny a/nebo je nedeformujte/nezahřívejte/nerozebírejte.
- Produkt nepoužívejte během procesu nabíjení!

Výstraha – akumulátor



- Pro nabíjení používejte pouze vhodné nabíječky nebo USB přípojky.
- Defektní nabíjecí přístroje nebo USB připojení všeobecně již nepoužívejte a nepokoušejte se je opravovat.
- Výrobek ani nepřebíjejte, ani ho zcela nevybíjejte.
- Zabraňte skladování, nabíjení a používání při extrémních teplotách a při extrémně nízkém tlaku vzduchu (jako např. ve velkých výškách).
- V případě delšího skladování je pravidelně (minimálně jednou za čtvrt roku) dobíjejte.

Varování – Magnety



- Produkt generuje magnetická pole. Osoby s kardiostimulátorem by měly konzultovat použití tohoto výrobku s lékařem, zda by tím mohla být narušena funkce kardiostimulátoru.
- V blízkosti nabíjecí stanice nebo sluchátek do uší neuchovávejte žádné EC karty nebo podobné karty s magnetickými proužky. Může dojít k poškození nebo ke smazání dat na kartách.

Varování – Vysoká hlasitost



- Vysoký akustický tlak!
- Existuje riziko poškození sluchu.
- Aby bylo možné zabránit ztrátě sluchu, zamezte poslechu při vysoké hlasitosti po dlouhá období.
- Hlasitost udržujte vždy na přiměřené úrovni. Vysoká hlasitost může, i při krátkém trvání, způsobit poškození sluchu.
- Používání výrobku vás omezuje ve vnímání okolních zvuků. Proto během používání neobsluhujte žádná vozidla nebo stroje.





4. Zapnutí/vypnutí

ON

Obě sluchátka do uší odeberte z nabíjecí stanice současně. Obě sluchátka do uší se automaticky zapnou a spustí proces párování.

Alternativně:



Na levém a pravém sluchátku do uší podržte multifunkční dotykový senzor (4) po dobu cca 2–3 sekund, dokud neuslyšíte signální tón.

OFF

Pro vypnutí položte sluchátko do uší jednoduše zpět do nabíjecí stanice. Respektujte přítom vložení sluchátek správnou stranou podle označení L/R.

Alternativně:

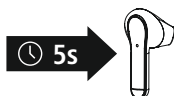

Podržte multifunkční dotykový senzor (4) levého nebo pravého sluchátka do uší v zapnutém stavu po dobu cca 5 sekund, dokud neuslyšíte signální tón.

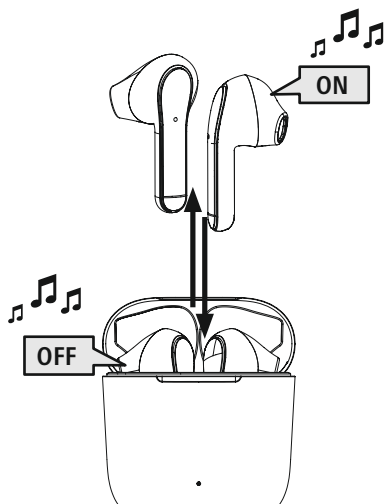

Upozornění – Automatické vypnutí produktu



Produkt je vybaven automatickým vypnutím. Pokud není během 5 minut provedeno žádné spojení s vaším koncovým přístrojem, tento se automaticky vypne.



5. Nabíjení

Před prvním použitím sluchátka do uší, jakož i nabíjecí stanici jednou zcela nabijte.

1 Vložte sluchátka a připojte nabíjecí stanici

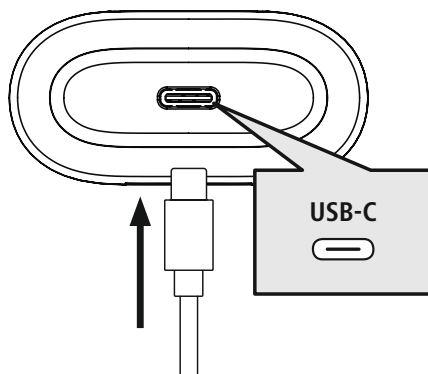

Vložte sluchátka do nabíjecího boxu. Respektujte přitom vložení sluchátek správnou stranou podle označení L/R. Připojte přiložený nabíjecí kabel USB-C ke zdírce nabíjení (7) nabíjecí stanice. Volný konektor nabíjecího kabelu USB-C připojte k vhodné USB nabíječce. Respektujte přitom návod k obsluze používané USB nabíječky.

2 Proces nabíjení nabíjecí stanice a sluchátek do uší

Stavová LED dioda nabíjecí stanice (2) během procesu nabíjení bliká červeně. Po úplném nabití nabíjecí stanice svítí LED dioda nabíjecí stanice (2) červeně.

Může trvat až 2 hodiny (sluchátka do uší a nabíjecí stanice), dokud nebudou akumulátory zcela nabité.

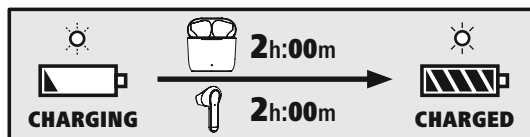

3 Kapacita akumulátoru

Nabíjecí stanice

V případě nízkého stavu akumulátoru (<20%) zabliká stavová LED dioda (2) čtyřikrát zeleně a následně zhasne.

Sluchátka do uší

V případě nízkého stavu akumulátoru (< 20 %) blikne stavová LED (3) sluchátek do uší po dobu 5 sekund dvakrát po sobě a jednou za minutu uslyšíte signální tón.

Skutečná životnost akumulátoru je různá vždy podle používání přístroje, podle nastavení a podle okolních podmínek (akumulátory mají omezenou životnost).

Upozornění

Pokud nebudete produkt po dobu několika měsíců používat, může trvat 15–30 minut, dokud nebude **stavová LED (2/3)** při procesu nabíjení svítit červeně.





6. Spojení Bluetooth® (párování)

Upozornění – Párování



- Zajistěte, že je zařízení s podporou technologie Bluetooth® zapnuté a že je aktivována funkce Bluetooth®.
- Dodržujte pokyny uvedené v návodu k obsluze koncového zařízení.

Sluchátka do uší a koncový přístroj by neměly být navzájem vzdáleny více než 1 metr. Čím menší bude vzdálenost, tím lépe.

Zajistěte, aby byla sluchátka do uší zapnuta.

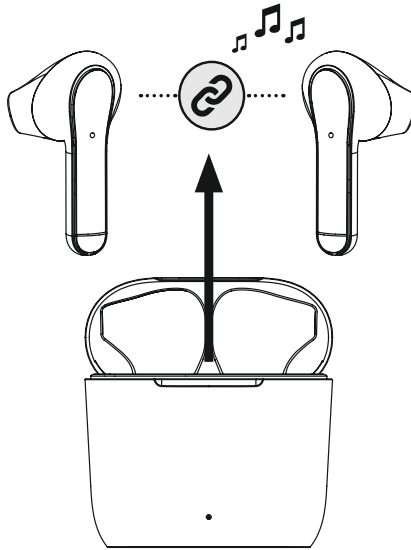

1 Zkontrolujte stav stavové LED (3)

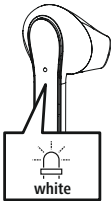

Pokud stavová LED (3) na jednom sluchátku do uší bliká:

Sluchátka do uší hledají spojení Bluetooth®.

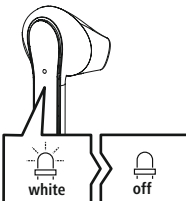

Pokud stavová LED dioda (3) sluchátka bliká a pokud poté zhasne:

Sluchátka do uší jsou již spojena s koncovým zařízením s technologií Bluetooth®.



2 Hledejte se svým koncovým zařízením sluchátka do uší (toto je zapotřebí pouze při prvním spojení)

Na svém koncovém zařízení otevřete nastavení Bluetooth® a vyčkejte, dokud se v seznamu nalezených přístrojů Bluetooth® nezobrazí **Hama Freedom Light**.

Vyberte **Hama Freedom Light** a počkejte, dokud se sluchátka do uší nezobrazí jako připojený v nastavení Bluetooth® koncového zařízení. Uslyšíte signální tón.

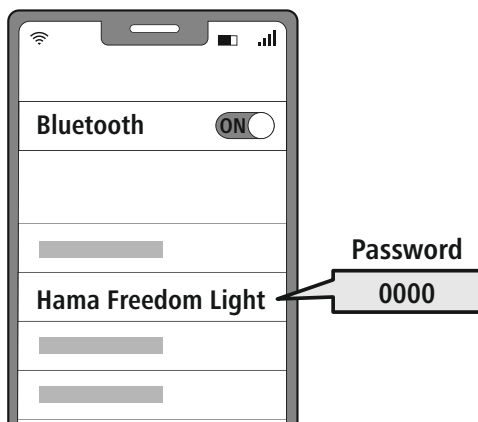

Upozornění – Heslo Bluetooth®

Některá koncová zařízení vyžadují pro navázání spojení s jiným zařízením s Bluetooth® heslo.

- Pro spojení s produktem zadejte heslo **0000**, pokud vás k tomu vyzve vaše koncové zařízení.



6.1 Funkce Reset

RESET



Aby bylo možné sluchátka do uší resetovat do továrenského nastavení, zajistěte, aby byla sluchátka do uší zapnuta a aby neexistovalo žádné spojení Bluetooth® s vaším přístrojem.

Stiskněte osmkrát multifunkční dotykový senzor (4) na levém nebo pravém sluchátku. Uslyšíte signální tón.

7. Obslužné prvky

Upozornění

- Respektujte, že podpora některých funkcí je závislá na vašem koncovém zařízení.
- Dodržujte pokyny uvedené v návodu k obsluze koncového zařízení.



7.1 Funkce hlasového asistenta

Siri /
Google



Stiskněte pětkrát multifunkční dotykový senzor (4) na levém nebo pravém sluchátku, abyste spustili komunikaci se svým asistentem Siri nebo s Google Assistant. Uslyšíte krátký signální tón.

Upozornění – Siri

Siri je k dispozici pouze na vhodných koncových zařízeních se systémem iOS 5 (od iPhone 4s) nebo vyšším.



Upozornění – Google Assistant

- **Google Assistant** je k dispozici pouze na vhodných koncových zařízeních se systémem **Android 5.0 nebo vyšším** s Google Play Services, > 1,5 GB volné paměti a s minimálním rozlišením obrazovky 720P.
- **Aplikace Google Assistant** musí být k dispozici na vašem koncovém zařízení a musí být nastavena jako standardní hlasový asistent.



7.2 Funkce handsfree

Existuje možnost používat sluchátka do uší jako zařízení handsfree pro vaše koncové zařízení.

1 Realizovat hovor

Zvolte číslo přímo prostřednictvím svého koncového zařízení, abyste mohli realizovat hovor.

2 Přijmout hovor



Stiskněte dvakrát multifunkční dotykový senzor (4) na levém nebo pravém sluchátku, abyste přijali příchozí hovor.

3 Odmítnout hovor



Pro odmítnutí příchozího hovoru stiskněte multifunkční dotykový senzor (4) na levém nebo pravém sluchátku do uší a podržte ho po dobu cca 2 sekund.

4 Ukončit hovor



Stiskněte během hovoru dvakrát multifunkční dotykový senzor (4) na levém nebo pravém sluchátku, abyste hovor ukončili.

5 Opakování vytáčení

Naposledy vytáčené číslo můžete vytočit znovu pomocí funkce hlasového asistenta (7.1).



7.3 Přehrávání audia

1 Spustíte přehrávání audia na svém koncovém zařízení.

2 Přehrát/Pauza



Stiskněte dvakrát multifunkční dotykový senzor (4) na levém nebo pravém sluchátku, abyste spustili nebo zastavili přehrávání audia.

3 Další skladba



Stiskněte třikrát multifunkční dotykový senzor (4) na pravém sluchátku, abyste přešli k další skladbě. Uslyšíte krátký signální tón.

4 Předchozí skladba



Stiskněte třikrát multifunkční dotykový senzor (4) na levém sluchátku, abyste přešli k předchozí skladbě. Uslyšíte krátký signální tón.



7.4 Regulace hlasitosti

Hlasitost se řídí pomocí funkce hlasového asistenta (7.1).

Alternativně je možné hlasitost řídit i pomocí vašeho koncového zařízení.



8. Technické údaje

Sluchátka do uší Bluetooth®	
Bluetooth technologie	Bluetooth® v5.1
Podporované profily	A2DP V1.3, AVRCP V1.5, HFP V1.5, SPP V1.0
Frekvence pro Bluetooth® Přenosy	2 402–2 480 MHz
Dosah	< 10 m
Akumulátor	
Typ baterie	3,7V Li-polymer
Min. kapacita Sluchátka do uší / nabíjecí stanice	43 mAh / 290 mAh
Příkon	max. 5 V $\overline{=}$ 220 mA
Doba nabíjení / sluchátka do uší	~ 1,5 – 2 h
Doba nabíjení / nabíjecí stanice	~ 1,5 – 2 h
Klidový stav*	~ 150 h
Doba přehrávání hudby (nabíjecí stanice)*	~ 7 h (28 h)
Doba hovoru (nabíjecí stanice)*	~ 5 h (20 h)
Hmotnost sluchátek do uší	cca 4 g každé sluchátko
Hmotnost nabíjecí misky včetně sluchátek	cca 40g

* po úplném nabití



9. Údržba a čištění

Tento výrobek čistíte pouze mírně navlhčeným hadříkem nepouštějícím vlákna a nepoužívejte agresivní čisticí prostředky.

10. Vyloučení záruky

Společnost Hama GmbH & Co KG nepřebírá žádnou odpovědnost nebo záruku za škody vzniklé neodbornou instalací, montáží a neodborným použitím výrobku nebo nedodržením návodu k použití a/ nebo bezpečnostních pokynů.

11. Servis a podpora

Máte otázky k produktu? Obraťte se na poradenské oddělení Hama.

Horká linka: +49 9091 502-0 (německy/anglicky)

Další podpůrné informace naleznete na adrese: www.hama.com

12. Prohlášení o shodě

CE Společnost Hama GmbH & Co KG tímto prohlašuje, že typ rádiového zařízení [00184067, 00184068, 00184074, 00184075, 00184076, 001884077] je v souladu se směrnicí 2014/53/EU. Úplné znění EU prohlášení o shodě je k dispozici na této internetové adrese: www.hama.com -> 00184067, 00184068, 00184074, 00184075, 00184076, 001884077 -> Stahování.

Kmitočtové pásmo/kmitočtová pásma	2402 MHz – 2480 MHz
Maximální radiofrekvenční výkon vysílaný	2.5 mW E.I.R.P.

SK Návod na použitie



Ďakujeme, že ste sa rozhodli pre výrobok Hama!
Vyhradte si čas na úplné prečítanie všetkých nasledujúcich pokynov a upozornení. Uchovajte tento návod na obsluhu pre prípadné budúce použitie. Pokiaľ zariadenie predáte, odovzdajte tento návod na obsluhu novému majiteľovi.

Ovládacie prvky a ukazovatele

1. Nabíjací box
2. Stavová LED dióda nabíjacieho boxu
3. Stavová LED dióda slúchadiel do uší
4. Multifunkčný dotykový senzor
5. Nabíjacie kontakty
6. Mikrofón
7. Konektor USB-C

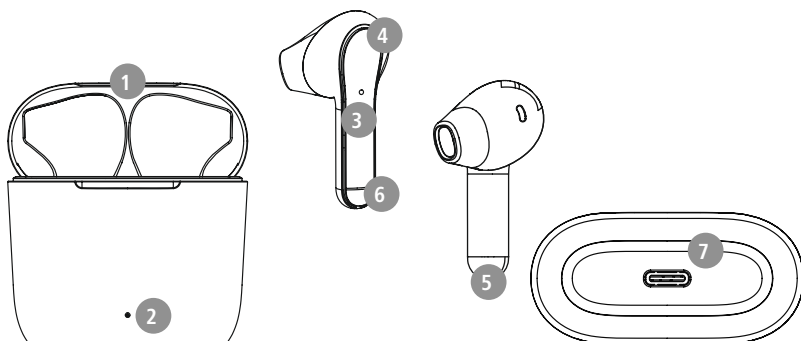

1. Vysvetlenie výstražných symbolov a upozornení

Výstraha

Tento symbol označuje bezpečnostné upozornenia, ktoré poukazujú na určité riziká a nebezpečenstvá. 

Upozornenie

Tento symbol označuje dodatočné informácie alebo dôležité poznámky. 

2. Obsah balenia

1x True Wireless Bluetooth® slúchadlá "Freedom Light"

1x nabíjací box

1x USB-C nabíjací kábel

1x stručný návod na obsluhu

1x výstražné a bezpečnostné upozornenia

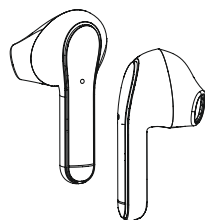
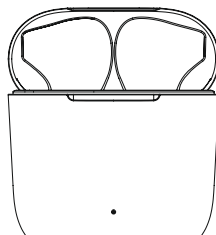



3. Bezpečnostné upozornenia

- Výrobok je určený na súkromné, nekomerčné domáce používanie.
- Výrobok používajte iba na účel, pre ktorý je určený.
- Je potrebné dohliadať na deti, aby sa zabezpečilo, že sa s výrobkom nebudú hrať.
- Výrobok nepoužívajte na miestach, kde je používanie elektronických zariadení zakázané.
- Nesnažte sa sami robiť na výrobku údržbu alebo opravy. Akékoľvek práce na údržbe prenehajte príslušnému odbornému personálu.
- Výrobok neotvárajte a v prípade poškodenia ho ďalej nepoužívajte.
- Kábel neohýňajte a nepriláčajte.
- Výrobok chráňte pred pádmi a nevystavujte ho silným otrasom.
- Obalový materiál hneď zlikvidujte podľa platných miestnych predpisov o likvidácii.
- Na výrobku nevykonávajte žiadne zmeny. Stratíte tým nároky na záruku.
- Výrobok chráňte pred znečistením, vlhkosťou a prehriatím. Používajte ho iba v suchom prostredí.
- Výrobok nepoužívajte v bezprostrednej blízkosti ohrievača, iných tepelných zdrojov alebo na priamom slnečnom žiarení.
- Výrobok používajte len v miernych klimatických podmienkach.
- Tento výrobok nepatrí do rúk deťom, rovnako ako všetky elektrické výrobky!
- Výrobok nepoužívajte mimo výkonnostných limitov uvedených v technických údajoch.
- Výrobok nepoužívajte vo vlhkom prostredí a vyvarujte sa striekajúcej vody.
- Dbajte na to, aby vás tento výrobok nerozptyľoval počas jazdy autom alebo na športovom zariadení a všimajte si dopravnú situáciu a svoje okolie.
- Batéria je zabudovaná pevne a nedá sa demontovať, výrobok sa musí zlikvidovať ako celok v súlade so zákonnými ustanoveniami.
- Batériu, resp. výrobok nevhadzujte do ohňa.
- Na akumulátoroch/batériách nerobte žiadne zmeny a/ani ich nedeformujte/nezahrievajte/nerozoberajte.
- Výrobok nepoužívajte počas procesu nabíjania!

Výstraha – batéria



- Na nabíjanie používajte iba vhodné nabíjačky alebo USB prípojky.
- Nepoužívajte poškodené nabíjačky alebo USB prípojky, a tiež sa ich nepokúšajte opraviť.
- Výrobok neprebíjajte ani ho úplne nevybíjajte.
- Zabráňte skladovaniu, nabíjaniu a používaniu pri extrémnych teplotách a extrémne nízkom tlaku vzduchu (ako napr. vo vysokých nadmorských výškach).
- Pri dlhšom skladovaní pravidelne dobíjajte (minimálne štvrťročne).

Výstraha – magnety



- Výrobok generuje magnetické polia. Osoby s kardiostimulátorom by mali konzultovať použitie tohto výrobku s lekárom, či by mohla byť narušená funkcia kardiostimulátora.
- V blízkosti nabíjacieho boxu alebo slúchadiel do uší neuchovávajte žiadne bankové karty alebo podobné karty s magnetickými prúžkami. Údaje na kartách by sa mohli poškodiť alebo vymazať.

Výstraha – vysoká hlasitosť



- Vysoký akustický tlak!
- Existuje riziko poškodenia sluchu.
- Aby ste zabránili strate sluchu, vyvarujte sa dlhodobému počúvaniu pri vysokej hladine hlasitosti.
- Hlasitosť udržiavajte vždy na primeranej úrovni. Vysoká hlasitosť môže aj pri krátkom trvaní spôsobiť poškodenie sluchu.
- Používanie výrobku obmedzuje vnímanie okolitých zvukov. Počas jeho používania preto neriadte žiadne vozidlá a neobsluhujte žiadne stroje.





4. Zapnutie / Vypnutie

ON

Obidve slúchadlá do uší vyberte z nabíjacieho boxu súčasne. Obidve slúchadlá sa zapnú automaticky a spustia proces párovania.

Alternatívne:



Stlačte a podržte multifunkčný dotykový senzor (4) na ľavom a pravom slúchadle asi na 2 – 3 sekundy, až kým nebudete počuť signalizačný tón.

OFF

Na to, aby sa slúchadlá do uší vypli, stačí ich jednoducho vložiť naspäť do nabíjacieho boxu. Dbajte pritom na to, aby boli slúchadlá vložené správne podľa označenia strán L/R.

Alternatívne:



V zapnutom stave podržte multifunkčný dotykový senzor (4) ľavého alebo pravého slúchadla stlačený cca 5 sekúnd, pokým nebudete počuť signalizačný tón.

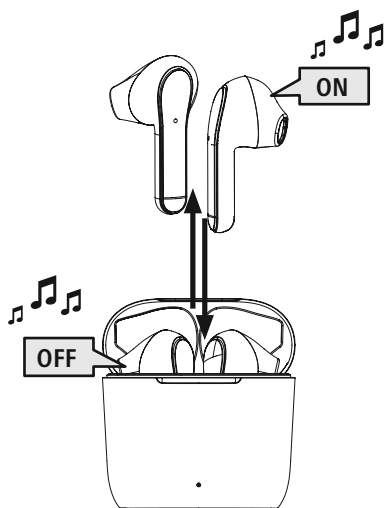

Upozornenie – Automatické vypnutie výrobku



Výrobok je vybavený automatickým vypínaním. Ak v priebehu 5 minút nenastane žiadne pripojenie k vášmu koncovému zariadeniu, výrobok sa automaticky vypne.



5. Nabíjanie

Pred prvým použitím nabite slúchadlá do uší, ako aj nabíjací box jedenkrát naplno.

1 Vloženie slúchadiel a napojenie nabíjacieho boxu

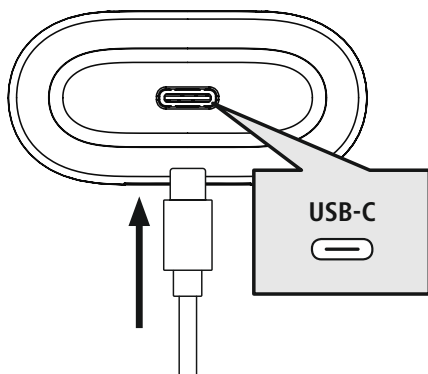

Vložte slúchadlá do nabíjacieho boxu. Dbajte pritom na to, aby boli slúchadlá vložené správne podľa označenia strán L/R.

Pripojte dodaný nabíjací kábel USB-C do nabíjacieho slotu (7) na nabíjacom boxe.

Pripojte voľnú zástrčku nabíjacieho kábla USB-C k vhodnej nabíjačke USB. Je potrebné, aby ste si k používanej nabíjačke USB prečítali jej návod na obsluhu.

2 Proces nabíjania nabíjacieho boxu a slúchadiel do uší

Stavová LED nabíjacieho boxu (2) bliká počas nabíjania načerveno. Po úplnom nabití nabíjacieho boxu svieti LED nabíjacieho boxu (2) načerveno.

Môže trvať až 2 hodiny (pri slúchadlách a nabíjacom boxe), kým sa batérie úplne nabijú.

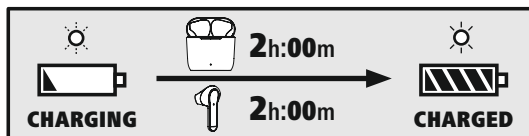

3 Kapacita batérie

Nabíjací box

Ak je úroveň nabitia batérie nízka (<20 %) zabliká stavová LED (2) štyrikrát nazeleno a potom zhasne.

Slúchadlá do uší

Ak bude úroveň nabitia batérie nízka (<20 %), stavová LED dióda (3) na slúchadlách blikne každých 5 sekúnd dvakrát za sebou a raz za minútu budete počuť signalizačný tón.

Skutočná výdrž batérie sa mení v závislosti od používania zariadenia, nastavení a teplôt okolitého prostredia (batérie majú obmedzenú životnosť).

Upozornenie

Ak ste výrobok nepoužívali niekoľko mesiacov, môže trvať 15 – 30 minút, pokým sa **stavová LED dióda** (2/3) pri procese nabíjania rozsvieti načerveno.





6. Bluetooth® pripojenie (párovanie)

Upozornenie – párovanie



- Uistite sa, že vaše koncové zariadenie s funkciou Bluetooth® je zapnuté a že je funkcia Bluetooth® aktivovaná.
- K tomu si prečítajte návod na obsluhu vášho koncového zariadenia.

Slúchadlá do uší a koncové zariadenie by nemali byť od seba vzdialené viac ako 1 meter. Čím je vzdialenosť menšia, tým lepšie.

Uistite sa, že sú slúchadlá zapnuté.

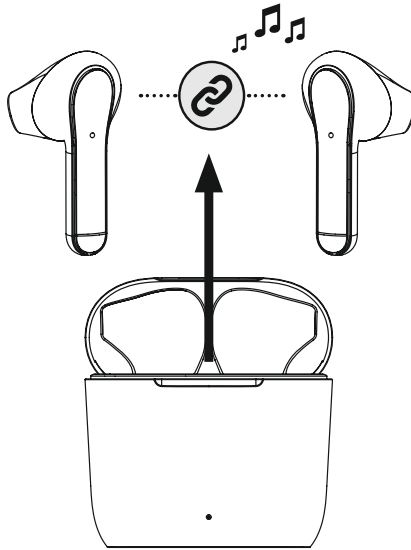

1 Skontrolujte stav stavovej LED diódy (3)

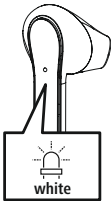

Keď stavová LED dióda (3) jedného slúchadla bliká:

Slúchadlá hľadajú pripojenie Bluetooth®.

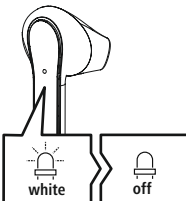

Keď stavová LED dióda (3) slúchadla bliká a následne zhasne:

Slúchadlá sú už s Bluetooth® koncového zariadenia spojené.



2 Vaším koncovým zariadením vyhľadajte slúchadlá do uší (potrebné je to iba pri prvom pripojení)

Otvorte na svojom koncovom zariadení Bluetooth® nastavenia a počkajte, kým sa v zozname nájdených Bluetooth® zariadení nezobrazí **Hama Freedom Light**.

Zvoľte **Hama Freedom Light** a počkajte, kým sa slúchadlá nezobrazia ako pripojené v nastaveniach Bluetooth® vášho koncového zariadenia. Budete počuť signalizačný tón.

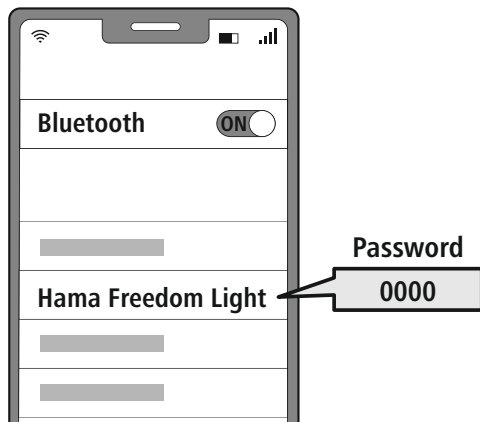

Upozornenie – Bluetooth® heslo

Niektoré koncové zariadenia potrebujú na vytvorenie spojenia s iným Bluetooth® zariadením heslo.

- Na spojenie s výrobkom zadajte heslo **0000**, ak vás k tomu vyzve vaše koncové zariadenie.



6.1 Funkcia Reset

RESET



Ak chcete vrátiť slúchadlá na nastavenia z výroby, uistite sa, že sú slúchadlá zapnuté a že nie sú spojené s vaším koncovým zariadením Bluetooth®.

Klepnite osemkrát na multifunkčný dotykový senzor (4) na ľavom alebo pravom slúchadle. Budete počuť signalizačný tón.

7. Ovládacie prvky

Upozornenie



- Upozorňujeme, že podpora niektorých funkcií závisí od vášho koncového zariadenia.
- K tomu si prečítajte návod na obsluhu vášho koncového zariadenia.



7.1 Funkcia hlasového asistenta

Siri /
Google



Klepnite päťkrát na multifunkčný dotykový senzor (4) na ľavom alebo pravom slúchadle, aby sa spustila komunikácia s vašim Siri alebo Google Asistentom. Budete počuť krátky signalizačný tón.

Upozornenie – Siri



Siri je k dispozícii iba na vhodných koncových zariadeniach so systémom iOS 5 (od iPhone 4s) alebo novším.

Upozornenie – Google Asistent









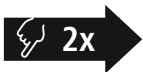

- **Google Asistent** je k dispozícii iba na vhodných koncových zariadeniach so systémom **Android 5.0 alebo novším** so službami Google Play, s voľnou pamäťou > 1,5 GB a minimálnym rozlíšením obrazovky 720P.
- **Aplikácia Google Assistant** musí byť na vašom koncovom zariadení k dispozícii a musí byť nastavená ako štandardný hlasový asistent.



7.2 Funkcia hands-free

Existuje možnosť použitia slúchadiel ako hands free vybavenia pre vaše koncové zariadenie.

- 1 Uskutočnenie telefonického hovoru**
Navolte číslo priamo z vášho koncového zariadenia, aby sa mohol uskutočniť telefonický hovor.
- 2 Prijatie hovoru**
   Klepnite dvakrát na multifunkčný dotykový senzor (4) na ľavom alebo pravom slúchadle, aby ste mohli prijať prichádzajúci hovor.
- 3 Odmietnutie hovoru**
   Na odmietnutie prichádzajúceho hovoru klepnite na multifunkčný dotykový senzor (4) ľavého alebo pravého slúchadla a podržte ho stlačený cca 2 sekundy.
- 4 Ukončenie hovoru**
   Počas hovoru klepnite dvakrát na multifunkčný dotykový senzor (4) na ľavom alebo pravom slúchadle, aby ste hovor ukončili.
- 5 Opakovanie voľby**
Posledne zvolené volané číslo si môžete nanovo navoliť prostredníctvom funkcie hlasového asistenta (7.1).



7.3 Prehrávanie zvuku

1 Spustite prehrávanie na vašom koncovom zariadení.

2 Play / Pause



Klepnite dvakrát na multifunkčný dotykový senzor (4) na ľavom alebo pravom slúchadle, aby ste mohli spustiť alebo zastaviť audio prehrávanie.

3 Nasledujúci titul



Klepnite trikrát na multifunkčný dotykový senzor (4) na pravom slúchadle, aby ste prešli na nasledujúci titul. Budete počuť krátky signalizačný tón.

4 Predchádzajúci titul



Klepnite trikrát na multifunkčný dotykový senzor (4) na ľavom slúchadle, aby ste prešli na predchádzajúci titul. Budete počuť krátky signalizačný tón.



7.4 Regulácia hlasitosti

Hlasitosť sa ovláda prostredníctvom funkcie hlasového asistenta (7.1).

Alternatívne môžete hlasitosť ovládať aj prostredníctvom vášho koncového zariadenia.



8. Technické údaje

Bluetooth® slúchadlá do uší	
Technológia Bluetooth	Bluetooth® v5.1
Podporované profily	A2DP V1.3, AVRCP V1.5, HFP V1.5, SPP V1.0
Frekvencia pre Bluetooth®-Prenosy	2402–2480 MHz
Dosah	< 10 m
batéria	
Typ batérie	3,7 V Li-polymér
Min. kapacita Slúchadlá / nabíjací box	43 mAh/290 mAh
Odber prúdu	max. 5 V --- 220 mA
Doba nabíjania / slúchadlá	~ 1,5 – 2 h
Doba nabíjania / nabíjací box	~ 1,5 – 2 h
Stav nečinnosti*	~ 150 h
Doba prehrávania hudby (nabíjací box)*	~ 7 h (28 h)
Čas hovorov (nabíjací box)*	~ 5 h (20 h)
Hmotnosť slúchadiel do uší	cca. 4 g každé slúchadlo
Hmotnosť nabíjacieho boxu vrátane slúchadiel	cca 40 g

* po plnom nabití



9. Údržba a starostlivosť

Na čistenie tohto výrobku používajte len navlhčenú utierku, ktorá nepúšťa vlákna a nepoužívajte žiadne agresívne čistiace prostriedky.

10. Vylúčenie zodpovednosti

Hama GmbH & Co KG nepreberá žiadnu zodpovednosť a neposkytuje záruky za škody vyplývajúce z neodbornej inštalácie, montáže alebo neodborného používania výrobku alebo z nerešpektovania návodu na obsluhu a/alebo bezpečnostných upozornení.

11. Servis a podpora

S otázkami týkajúcimi sa výrobku sa obráťte na poradenské oddelenie Hama.

Horúca linka: +49 9091 502-0 (nem./angl.)

Ďalšie informácie o podpore nájdete tu: www.hama.com

12. Vyhlásenie o zhode

CE Hama GmbH & Co KG týmto vyhlasuje, že typ rádiových zariadení [00184067, 00184068, 00184074, 00184075, 00184076, 001884077] je v súlade so smernicou 2014/53/EÚ. Úplné EÚ vyhlásenie o zhode je k dispozícii na tejto internetovej adrese:

www.hama.com -> 00184067, 00184068, 00184074, 00184075, 00184076, 001884077 -> Stiahnutia.

Frekvenčné pásmo / frekvenčné pásma	2402 MHz – 2480 MHz
Vyžarovaný maximálny prenosový výkon	2.5mW E.I.R.P.



Muito obrigado por se ter decidido por este produto Hama!
Antes de utilizar o produto, leia atentamente todas as indicações e observações deste manual. Em seguida, guarde-o num local seguro, para o poder consultar sempre que necessário. Se transferir o produto para um novo proprietário, entregue também este manual de instruções.

Elementos de comando e indicações

1. Caixa carregadora
2. LED de estado da caixa carregadora
3. LED de estado dos auriculares
4. Touch-Sensor multifunções
5. Contactos de carregamento
6. Microfone
7. Entrada USB-C

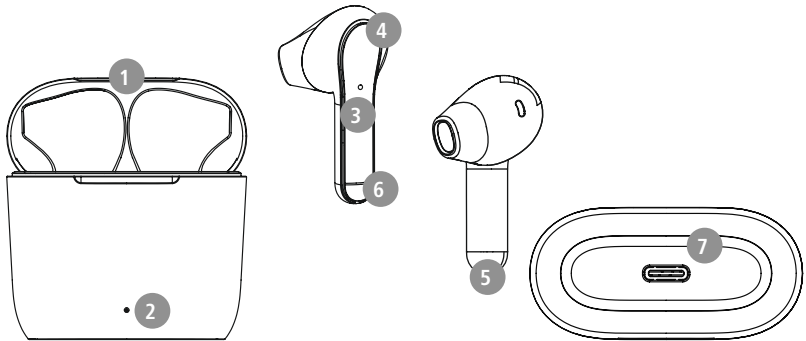

1. Explicação dos símbolos de aviso e das observações

Aviso

Este símbolo é utilizado para identificar informações de segurança ou para chamar a atenção para perigos e riscos especiais.



Observação

Este símbolo é utilizado para identificar informações de segurança adicionais ou para assinalar observações importantes.



2. Conteúdo da embalagem

- 1x conjunto de auriculares True Wireless Bluetooth® "Freedom Light"
- 1x caixa carregadora
- 1x cabo de carregamento USB-C
- 1x instruções resumidas

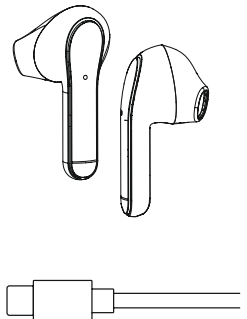
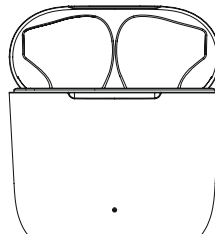
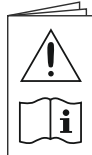

1 folheto com avisos e indicações de segurança



3. Indicações de segurança

- O produto está previsto apenas para utilização privada e não comercial.
- Utilize o produto exclusivamente para o fim a que se destina.
- As crianças devem ser vigiadas, para evitar que possam brincar com o produto.
- Nunca utilize o produto em áreas em que não sejam permitidos dispositivos eletrônicos.
- Nunca tente manter ou reparar o produto. Qualquer trabalho de manutenção deve ser executado por técnicos especializados.
- Nunca abra o produto, nem o utilize caso esteja danificado.
- Não dobre nem esmague o cabo.
- Nunca deixe cair o produto, nem o submeta a choques fortes.
- Elimine imediatamente o material da embalagem em conformidade com as normas locais aplicáveis.
- Nunca introduza alterações no produto. Se o fizer, a garantia deixará de ser válida.
- Proteja o produto da sujidade, da humidade e do sobreaquecimento, e utilize-o unicamente em ambientes secos.
- Nunca utilize o produto diretamente ao pé de aquecimentos ou de outras fontes de calor, nem o exponha à incidência direta dos raios de sol.
- Utilize o produto sempre só em condições climáticas moderadas.
- Tal como qualquer outro dispositivo elétrico, este produto não pode ser manuseado por crianças!
- Nunca utilize o produto fora dos limites de desempenho indicados nos dados técnicos.
- Nunca utilize o produto em ambientes húmidos e evite os salpicos de água
- Ao conduzir um veículo pesado ou um automóvel desportivo, não permita que o seu produto o distraia e tenha atenção ao trânsito e ao meio envolvente.
- O acumulador está montado de forma fixa e não pode ser removido; elimine o produto como um todo de acordo com as determinações legais em vigor.
- Nunca deite o acumulador ou o produto para o fogo.
- Não altere nem deforme/aqueça/desmonte os acumuladores/as baterias.
- Não utilize o produto enquanto estiver a ser carregado!

Aviso – Acumulador



- Utilize apenas carregadores ou portas USB adequados para efetuar o carregamento.
- Nunca utilize um carregador ou portas USB danificados, nem os tente reparar.
- Não submeta o produto a um carregamento excessivo ou a um descarregamento completo.
- Evite um armazenamento, um carregamento e uma utilização em condições de temperaturas extremas e de pressão atmosférica extremamente baixa (como, por exemplo, a grandes altitudes).
- Sempre que o produto for armazenado por um período prolongado, recarregue-o regularmente (pelo menos trimestralmente).

Aviso - Ímanes



- O produto gera campos magnéticos. As pessoas com pacemakers devem procurar aconselhamento médico antes de utilizarem este produto, uma vez que o funcionamento do pacemaker pode ser afetado.
- Não coloque cartões de multibanco ou semelhantes com faixas magnéticas na proximidade da caixa carregadora ou dos auriculares. As informações memorizadas na faixa magnética dos cartões poderão ser danificadas ou completamente apagadas.

Aviso - Volume de som alto



- Pressão acústica mais elevada!
- Risco de lesões auditivas.
- Para não perder a audição, evite ouvir com um volume de som mais alto durante um período longo.
- Mantenha sempre um volume de som não exagerado. Um volume de som alto, mesmo durante um período curto, poderá causar lesões auditivas.
- A utilização do produto limita-o na perceção do ruído ambiente. Por isso, enquanto utiliza o produto não conduza ou opere veículos automóveis ou máquinas.





4. Ligar/desligar

ON

Retire os dois auriculares ao mesmo tempo da caixa carregadora. Ambos os auriculares se ligam automaticamente, dando início ao processo de emparelhamento.

Alternativa:



Prima e mantenha premido o Touch-Sensor multifunções (4) dos auriculares esquerdo e direito durante cerca de 2 a 3 segundos, até ouvir um sinal sonoro.

OFF

Para os desligar, basta simplesmente voltar a colocar os auriculares na caixa carregadora. Ao fazê-lo, certifique-se de que coloca cada auricular do lado certo, tal como indicado pela marcação L/R (esquerdo/direito).

Alternativa:



Com o Touch-Sensor multifunções (4) do auricular esquerdo ou direito ligado, prima-o durante cerca de 5 segundos, até ouvir um sinal sonoro.

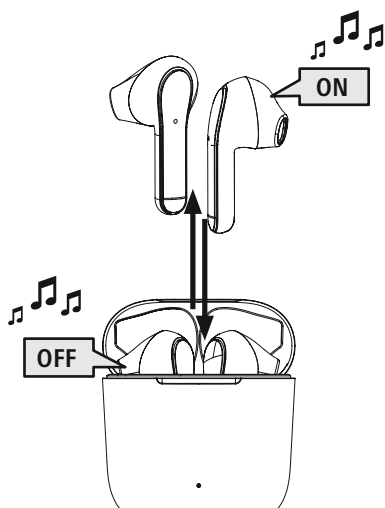

Observação – Desligamento automático do produto



O produto está equipado com um sistema automático de desligamento. Se, no prazo de 5 minutos, não ocorrer ligação ao seu dispositivo (emparelhamento), o produto desliga-se automaticamente.



5. Carregamento

Antes de utilizar os auriculares pela primeira vez, carregue-os, e à caixa carregadora, uma vez com a carga total.

1 Colocar os auriculares na caixa carregadora e fechá-la

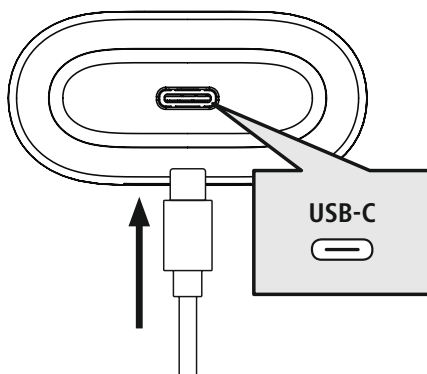

Coloque os auriculares na caixa carregadora. Ao fazê-lo, certifique-se de que coloca cada auricular do lado certo, tal como indicado pela marcação L/R (esquerdo/direito).

Ligue o cabo de carregamento USB-C fornecido juntamente à tomada de carga (7) da caixa carregadora.

Ligue a ficha livre do cabo de carregamento USB-C a um carregador USB apropriado. Ao fazê-lo, cumpra as indicações do manual de instruções do carregador USB utilizado.

2 Processo de carregamento da caixa carregadora e dos auriculares

Enquanto a caixa carregadora (2) está a ser carregada, os LED de estado da caixa ficam a piscar a vermelho. Quando a caixa carregadora fica completamente carregada, os LED da caixa carregadora (2) ficam acesos, a vermelho.

Podem demorar até 2 horas (auriculares e caixa carregadora) até os acumuladores ficarem completamente carregados.

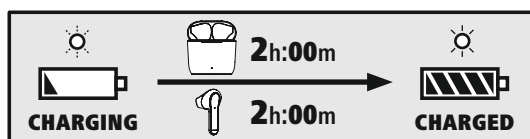

3 Capacidade do acumulador

Caixa carregadora

Quando a carga do acumulador está baixa (<20%), o LED de estado (2) pisca quatro vezes a verde e depois apaga.

Auriculares

Quando a carga do acumulador está baixa (< 20%), o LED de estado (3) dos auriculares pisca duas vezes consecutivas de 5 em 5 segundos e ouve-se um sinal sonoro uma vez por minuto.

A duração efetiva da carga do acumulador varia em função da utilização do dispositivo, das definições e da temperatura ambiente (os acumuladores têm uma vida útil limitada).

Observação

Se não tiver utilizado o produto durante alguns meses, pode demorar 15 a 30 minutos até o **LED de estado** (2/3) se acender a vermelho durante o processo de carregamento.





6. Ligação por Bluetooth® (emparelhamento)

Observação - Emparelhamento



- Certifique-se de que o seu dispositivo compatível com Bluetooth® esteja ligado e de que o Bluetooth® esteja ativado.
- Consulte o manual de instruções do seu dispositivo para obter mais informações sobre este assunto.

Os auriculares e o dispositivo não devem distar mais de 1 metro uns dos outros. Quanto menor for a distância, melhor.

Certifique-se de que os auriculares estão ligados.

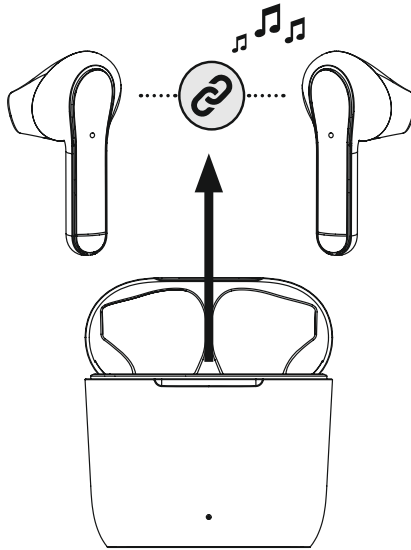

1 Verifique o estado do LED de estado (3)

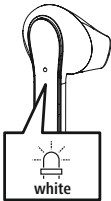

Se os LED de estado (3) de um dos auriculares estiver a piscar:
os auriculares estão à procura de uma ligação Bluetooth®.

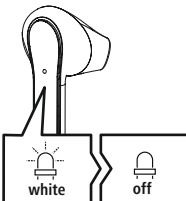

Se o LED de estado (3) de um auricular piscar de forma intermitente e se apagar de seguida:

os auriculares já estão emparelhados com um dispositivo com Bluetooth®.



2 Procure os auriculares com o seu dispositivo (só no caso do primeiro emparelhamento)

Abra o menu de definições de Bluetooth® do seu dispositivo e aguarde até ver **Hama Freedom Light** na lista dos dispositivos Bluetooth® encontrados.

Selecione **Hama Freedom Light** e aguarde até os auriculares serem apresentados como estando ligados nas definições Bluetooth® do seu dispositivo. Ouvirá um sinal sonoro.

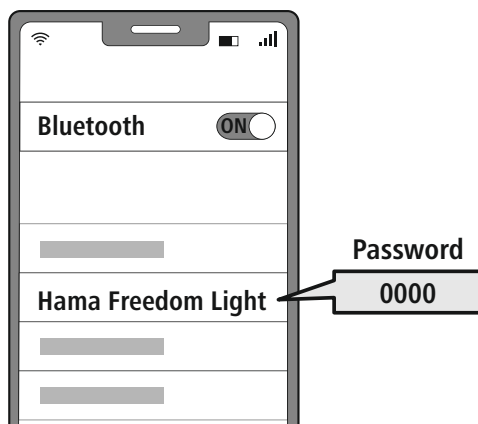

Nota – Palavra-passe do Bluetooth®

Alguns dispositivos requerem a introdução de uma palavra-passe para serem emparelhados com outro dispositivo Bluetooth®.

- Se o seu dispositivo lhe solicitar a introdução de uma palavra-passe, introduza **0000** para estabelecer a ligação ao produto.



6.1 Função Reset

RESET



Para repor os auriculares para as definições de fábrica, certifique-se de que os auriculares estão ligados e que o dispositivo não está ligado por Bluetooth®.

Prima oito vezes o Touch-Sensor multifunções (4) no auricular esquerdo ou direito. Ouvirá um sinal sonoro.

7. Elementos de comando

Observação



- Tenha em atenção que o suporte de determinadas funções depende do seu dispositivo.
- Consulte o manual de instruções do seu dispositivo para obter mais informações sobre este assunto.



7.1 Função Voice Assistant

Siri /
Google



Prima cinco vezes o Touch-Sensor multifunções (4) num dos auriculares esquerdo ou direito para iniciar uma comunicação com o seu Siri ou Google Assistant. Ouvirá um sinal sonoro curto.

Observação - Siri



O Siri só está disponível em dispositivos compatíveis com iOS 5 (a partir do iPhone 4s) ou superior.

Observação - Google Assistant



- O **Google Assistant** só está disponível em determinados dispositivos com **Android 5.0 ou superior** com Google Play Services, >1,5 GB de memória livres e uma resolução do ecrã de, no mínimo, 720 P.
- A **app Google Assistant** tem de estar disponível no seu dispositivo e de estar definida como o assistente de voz padrão.



7.2 Função Mãos-Livres

Pode utilizar os auriculares como um dispositivo mãos-livres para o seu dispositivo.

1 Fazer chamadas telefónicas

Marque o número de telefone diretamente no seu dispositivo, para fazer uma chamada telefónica.

2 Atender uma chamada telefónica



Prima duas vezes o Touch-Sensor multifunções (4) num dos auriculares esquerdo ou direito para atender uma chamada.

3 Rejeitar uma chamada telefónica



Para rejeitar uma chamada telefónica recebida, mantenha o Touch-Sensor multifunções (4) premido durante cerca de 2 segundos num dos auriculares esquerdo ou direito.

4 Terminar uma chamada telefónica



Durante a chamada, prima duas vezes o Touch-Sensor multifunções (4) num dos auriculares esquerdo ou direito para terminar a chamada.

5 Remarcar o último número marcado

Pode voltar a marcar o último número marcado com a função Voice Assistant (7.1).



7.3 Reprodução áudio

1 Inicie a reprodução no seu dispositivo.

2 Reproduzir/Pausa



Prima duas vezes o Touch-Sensor multifunções (4) num dos auriculares esquerdo ou direito para iniciar ou parar a reprodução áudio.

3 Faixa seguinte



Prima três vezes o Touch-Sensor multifunções (4) no auricular direito para saltar para a faixa seguinte. Ouvirá um sinal sonoro curto.

4 Faixa anterior



Prima três vezes o Touch-Sensor multifunções (4) no auricular esquerdo para saltar para a faixa anterior. Ouvirá um sinal sonoro curto.



7.4 regulação do volume de som

O volume de som é regulado com a função Voice Assistant (7.1.).

Em alternativa, também pode regular o volume de som no seu dispositivo.



8. Dados técnicos

Auriculares Bluetooth®	
Tecnologia Bluetooth	Bluetooth® v5.1
Perfis suportados	A2DP V1.3, AVRCP V1.5, HFP V1.5, SPP V1.0
Frequência para as transmissões Bluetooth® Transmissões	2402 – 2480 MHz
Alcance	< 10 m
Acumulador	
Tipo de bateria	3,7V Li-Polímero
Capacidade mínima Auriculares/Caixa carregadora	43 mAh/290 mAh
Consumo de energia	Máx. 5V --- 220 mA
Duração da carga/auriculares	~ 1,5 – 2 h
Duração da carga/caixa carregadora	~ 1,5 – 2 h
Modo de espera *	~ 150 h
Reprodução de música (caixa carregadora)*	~ 7 h (28 h)
Chamadas telefónicas (caixa carregadora)*	~ 5 h (20 h)
Peso dos auriculares	aprox. 4 g cada
Peso da caixa carregadora incl. auriculares	aprox. 40 g

* a seguir a um carregamento completo



9. Manutenção e conservação

Limpe o produto apenas com um pano sem pelos ligeiramente humedecido e não utilize produtos de limpeza agressivos.

10. Exclusão de responsabilidade

A Hama GmbH & Co KG declina toda e qualquer responsabilidade ou garantia por danos decorrentes da instalação, da montagem ou do manuseamento incorretos do produto e/ou do incumprimento das instruções de utilização e/ou das informações de segurança.

11. Contactos e apoio técnico

Em caso de dúvidas sobre o produto, contacte o serviço de assistência técnica da Hama.

Hotline: +49 9091 502-0 (alemão/inglês)

Para mais informações sobre os serviços de apoio ao cliente, visite: www.hama.com

12. Declaração de conformidade

CE A Hama GmbH & Co KG declara por esta via que o equipamento de rádio do tipo [00184067, 00184068, 00184074, 00184075, 00184076, 001884077] está em conformidade com a Diretiva 2014/53/UE. O texto integral da declaração de conformidade está disponível no seguinte endereço de Internet:

www.hama.com -> 00184067, 00184068, 00184074, 00184075, 00184076, 001884077 -> Downloads.

Banda de frequências/bandas de frequências	2402 MHz – 2480 MHz
Potência máxima transmitida	2.5mW E.I.R.P.

S Bruksanvisning



Tack för att du valt att köpa en Hamaproduct!
Ta dig tid och läs först igenom de följande anvisningarna och informationen helt och hållet. Förvara sedan den här bruksanvisningen på en säker plats för att kunna titta i den när det behövs. Om du gör dig av med apparaten ska du lämna bruksanvisningen till den nya ägaren.

Manöverelement och indikeringar

1. Laddningsbox
2. Statuslysdiod Laddningsbox
3. Statuslysdiod Hörlur
4. Peksensor med flera funktioner
5. Laddningskontakter
6. Mikrofon
7. USB-C-anslutning

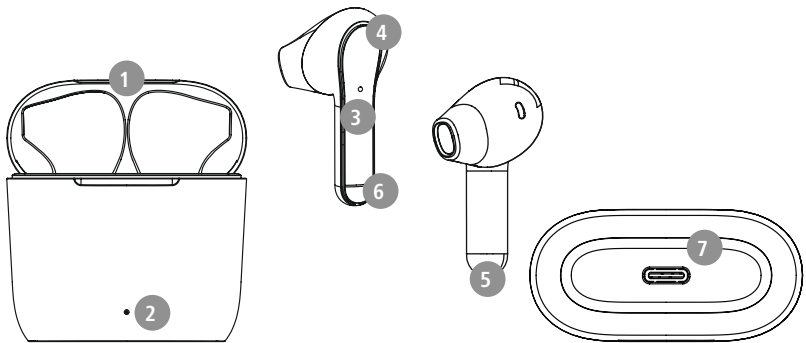

1. Förklaring av varningssymboler och information

Varning

Används för att markera säkerhetsanvisningar eller för att rikta uppmärksamheten mot speciella faror och risker.



Information

Används för att markera ytterligare information eller viktig information.



2. Förpackningens innehåll

- 1x True Wireless Bluetooth® hörlur Freedom Light
- 1x laddningsbox
- 1x USB-C-laddningskabel
- 1x snabbguide
- 1x varnings- och säkerhetsanvisning

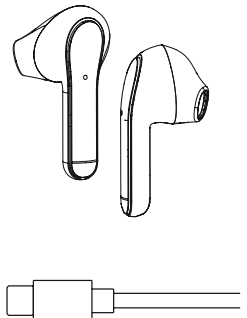
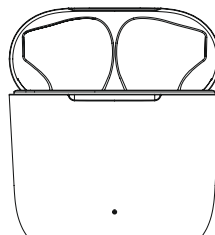



3. Säkerhetsanvisningar

- Produkten är avsedd för privat hemanvändning, inte yrkesmässig användning.
- Använd endast produkten för det avsedda ändamålet.
- Barn ska hållas under uppsikt så att de inte leker med produkten.
- Använd inte produkten inom områden där elektroniska apparater inte är tillåtna.
- Försök inte serva eller reparera produkten själv. Överlåt allt servicearbete till behörig fackpersonal.
- Öppna inte produkten och fortsätt inte att använda den om den är skadad.
- Kabeln får inte klämmas eller bockas.
- Tappa inte produkten och utsätt den inte för kraftiga vibrationer.
- Återvinn förpackningsmaterialet direkt enligt de lokala återvinningsbestämmelserna.
- Gör inga förändringar på produkten. Då förlorar du alla garantianspråk.
- Skydda produkten mot smuts, fukt och överhettning och använd den bara i torra utrymmen.
- Använd inte produkten i omedelbar närhet av värmelement, andra värmekällor eller i direkt solsken.
- Använd endast produkten under normala väderförhållanden.
- Precis som alla elektriska apparater ska även denna förvaras utom räckhåll för barn!
- Använd inte produkten utöver de kapacitetsgränser som anges i tekniska data.
- Använd inte produkten i fuktig miljö och undvik vattenstänk.
- Se till att du inte distraheras av din produkt när du kör och var uppmärksam på trafiksituationen och omgivningen.
- Batteriet är fast monterat och kan inte tas bort. Produkten ska omhändertas i sin helhet enligt gällande bestämmelser.
- Kasta inte batteriet eller produkten i elden.
- Förändra och/eller deformera inte uppladdningsbara/vanliga batterier och värm inte upp dem eller plocka isär dem.
- Använd inte produkten när den laddas!

Varning – batteri



- Använd bara lämpliga laddare eller USB-anslutningar för laddning.
- Trasiga laddare eller USB-anslutningar ska generellt inte användas, och försök inte reparera dem.
- Överladda eller djupurladda inte produkten.
- Undvik att förvara, ladda och använda produkten vid onormala temperaturer och mycket lågt lufttryck (t.ex. på hög höjd).
- Ladda batteriet regelbundet (minst varje kvartal) vid längre lagring.

Varning – magneter



- Produkten alstrar magnetiska fält. Personer med pacemaker bör rådgöra med läkare om den här produkten kan påverka pacemakerns funktion.
- Förvara inte betalkort eller liknande kort med magnetremsa i närheten av laddningsboxen eller hörlurarna. Informationen i korten kan skadas eller raderas helt.

Varning – hög ljudstyrka



- Högt ljudtryck!
- Det finns risk för hörselskador.
- Undvik att lyssna på hög ljudvolym under längre tid för att inte riskera hörselskador.
- Håll alltid volymen på en förnuftig nivå. Höga ljudvolymerna – även under kort period – kan leda till hörselskador.
- När produkten används hör du inte ljud i omgivningen lika bra som annars. Använd därför inte produkten när du hanterar fordon eller maskiner.





4. Till-/ frångkoppling

ON

Ta ut båda hörlurarna samtidigt ur laddningsboxen. Båda hörlurarna kopplas in automatiskt och startar parkopplingen.

Eller:



Håll peksensorn (4) på den vänstra och högra hörluren intryckt i ca 2–3 sekunder tills en signal hörs.

OFF

För att stänga av hörlurarna lägger du helt enkelt tillbaka dem i laddboxen. Observera att vänster och höger hörlur ska ligga på rätt sida enligt markeringen L = vänster och R = höger.

Eller:

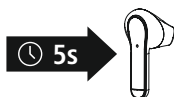

Håll peksensorn (4) på den vänstra och högra hörluren intryckt i ca 5 sekunder tills en signal hörs.

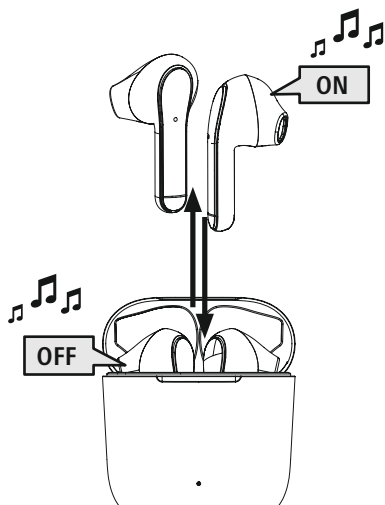

Information – automatisk avstängning av produkten

Produkten är försedd med automatisk avstängning. Om det inte finns någon anslutning till din slutenhet under 5 minuter stängs den av automatiskt.





5. Laddning

Ladda hörlurarna och laddningsboxen fullständigt innan de tas i bruk första gången.

1 Lägga i hörlurarna och anslut laddningsboxen

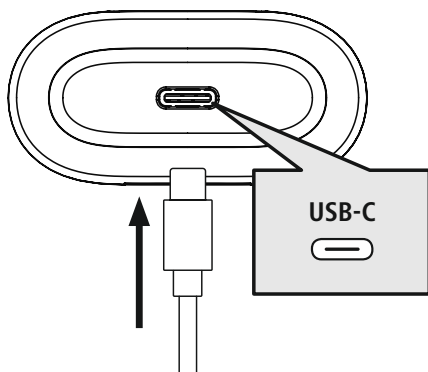

Lägg i hörlurarna i laddningsboxen. Observera att vänster och höger hörlur ska ligga på rätt sida enligt markeringen L = vänster och R = höger.

Anslut den medföljande USB-C-laddningskabeln till laddningsboxens laddningsuttag (7).

Anslut USB-C-laddningskabelns fria kontakt till en lämplig USB-laddare. Se bruksanvisningen för den USB-laddare som används.

2 Laddningsförlöpp laddningsbox och hörlur

Laddningsboxens statuslysdiod (2) blinkar rött under laddningen. När laddningsboxen är fulladdad lyser lysdioden (2) rött.

Det kan ta upp till 2 timmar (hörlurar och laddningsbox) innan batterierna är fulladdade.

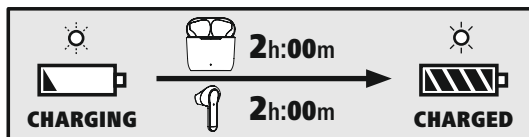

3 Batterikapacitet

Laddningsbox

När batterinivån är låg (< 20 %) blinkar statuslysdioden (2) grönt fyra gånger och slocknar sedan.

Hörlurar

Om batterinivån är låg (< 20 %) blinkar hörlurarnas statuslysdiod (3) två blinkningar var 5:e sekund och en signal hörs en gång i minuten.

Batteriets faktiska laddningstid varierar beroende på apparatens användning, inställningarna och omgivningstemperaturen (batterier har en begränsad livslängd).

Information

Om du inte har använt produkten under några månader kan det dröja 15–30 minuter innan **statuslysdioden** (2, 3) lyser rött under laddningen.





6. Bluetooth®-anslutning (parkoppling)

Information – parkoppling



- Kontrollera att den Bluetooth®-kompatibla slutenheten är påslagen och att Bluetooth® är aktiverat.
- Se bruksanvisningen för din slutenhet.

Hörluren och slutenheten bör inte vara på längre avstånd än 1 meter från varandra. Ju kortare avstånd desto bättre.

Kontrollera att hörlurarna är inkopplade.

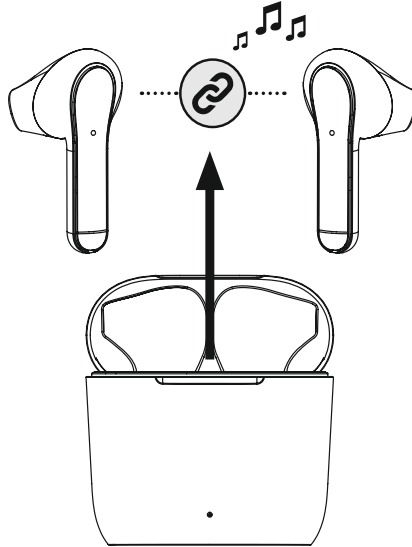

1 Kontrollera status på statuslysdioden (3)

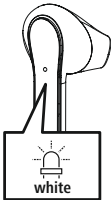

Om statuslysdioden (3) på någon av hörlurarna blinkar:

Hörlurarna söker efter en Bluetooth®-anslutning.

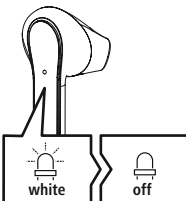

När statuslysdioden (3) i en hörlur blinkar och sedan slocknar:

Hörlurarna är redan anslutna till en Bluetooth®-slutenhet.



2 Sök efter hörlurarna med din slutenhet (behövs endast vid den första anslutningen)

Öppna Bluetooth®-inställningarna i din slutenhet och vänta tills enheten **Hama Freedom Light** visas i listan över hittade Bluetooth®-enheter.

Välj **Hama Freedom Light** och vänta tills hörlurarna visas som anslutna i Bluetooth®-inställningarna i din slutenhet. En signal hörs.

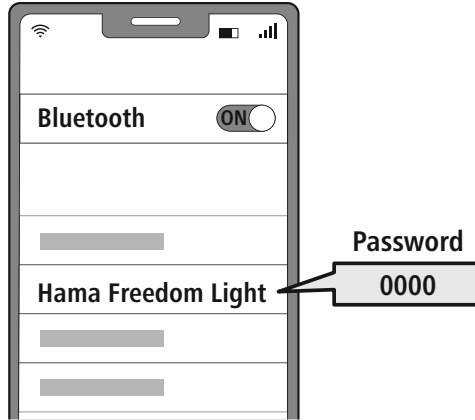

Information – Bluetooth®-lösenord

Vissa enheter kräver ett lösenord för att upprätta anslutning till en annan Bluetooth®-enhet.

- Ange lösenordet **0000** för anslutning till hörlurarna om din enhet begär ett lösenord.



6.1 Reset-funktion

RESET



För att återställa hörlurarna till fabriksinställningar kontrollerar du att hörlurarna är inkopplade och att det inte är någon Bluetooth®-anslutning till din slutenhet.

Klicka åtta gånger på peksensorn (4) på den vänstra eller högra hörluren. En signal hörs.

7. Manöverelement

Information



- Observera att vissa funktioner är beroende av att din slutenhet stödjer dem.
- Se bruksanvisningen för din slutenhet.



7.1 Röstassistentfunktion

Siri /
Google



Klicka fem gånger på peksensorn (4) på den vänstra eller högra hörluren för att starta en kommunikation med din Siri eller Google Assistant. En kort signal hörs.

Information – Siri



Siri kan endast användas för lämpliga slutenheter med iOS 5 (fr.o.m. iPhone 4s) eller högre.

Information – Google Assistant



- **Google Assistant** kan endast användas för lämpliga slutenheter med **Android 5.0 eller högre** med Google Play Services, > 1,5 GB fritt minnesutrymme och en minsta skärmapplösning på 720 punkter.
- **Google Assistant App** måste finnas i din slutenhet och vara inställd som standard språkassistent.



7.2 Handsfreefunktion

Det går att använda hörlurarna som handsfree för din slutenhet.

1 Ringa upp samtal

Välj numret direkt på din slutenhet för att ringa upp ett samtal.

2 Ta emot samtal



Klicka två gånger på peksensorn (4) på den vänstra eller högra hörluren för att ta emot ett inkommande samtal.

3 Avvisa samtal



För att avvisa ett inkommande samtal håller du peksensorn (4) på den vänstra eller högra hörluren intryckt i ca 2 sekunder.

4 Avsluta samtal



Klicka två gånger på peksensorn (4) på den vänstra eller högra hörluren under samtalet för att avsluta det.

5 Återuppringning

Du kan ringa upp det senast valda telefonnumret igen via röstassistentfunktionen (7.1).



7.3 Ljudåtergivning

1 Starta ljudåtergivningen i din slutenhet.

2 Spela/pausa



Klicka två gånger på peksensorn (4) på den vänstra eller högra hörluren för att starta eller stoppa ljudåtergivningen.

3 Nästa spår



Klicka tre gånger på peksensorn (4) på den högra hörluren för att växla till nästa spår. En kort signal hörs.

4 Föregående spår



Klicka tre gånger på peksensorn (4) på den vänstra hörluren för att växla till föregående spår. En kort signal hörs.



7.4 Volymreglering

Volymen regleras via röstassistentfunktionen (7.1).

Du kan också reglera volymen via din slutenhet.



8. Tekniska data

Bluetooth®-hörlur	
Bluetooth-teknik	Bluetooth® v5.1
Profiler som stöds	A2DP V1.3, AVRCP V1.5, HFP V1.5, SPP V1.0
Frekvens för Bluetooth®-överföring	2 402–2 480 MHz
Räckvidd	< 10 m
Batteri	
Batterityp	3,7 V litiumpolymer
Min. kapacitet hörlur/laddningsbox	43 mAh/290 mAh
Strömförbrukning	Max. 5 V --- 220 mA
Laddningstid hörlur	~ 1,5 – 2 h
Laddningstid laddningsbox	~ 1,5 – 2 h
Viloläge *	~ 150 h
Musiktid (laddningsbox)*	~ 7 h (28 h)
Samtalstid (laddningsbox)*	~ 5 h (20 h)
Vikt hörlur	Ca 4 g per hörlur
Vikt laddningsbox med hörlur	Ca 40 g

* efter fullständig laddning



9. Service och skötsel

Använd bara en luddfri, lätt fuktad trasa för att rengöra produkten och använd inga aggressiva rengöringsmedel.

10. Garantifriskrivning

Hama GmbH & Co KG övertar ingen form av ansvar eller garanti för skador som beror på olämplig installation, montering och olämplig produktanvändning eller på att bruksanvisningen och/eller säkerhetsinformationen inte följs.

11. Service och support

Kontakta Hama produktrådgivning om du har frågor om produkten.

Hotline: +49 9091 502-0 (tyska/engelska)

Du hittar mer supportinformation på www.hama.com

12. Försäkran om överensstämmelse

CE Härmed försäkrar Hama GmbH & Co KG att denna typ av radioutrustning [00184067, 00184068, 00184074, 00184075, 00184076, 001884077] överensstämmer med direktiv 2014/53/EU. Den fullständiga texten till EU-försäkran om överensstämmelse finns på följande webbadress:

www.hama.com -> 00184067, 00184068, 00184074, 00184075, 00184076, 001884077 -> Downloads.

Frekvensband	2402 MHz – 2480 MHz
Max. sändareffekt	2.5mW E.I.R.P.



Благодарим вас за то, что вы выбрали продукт Hama!

Перед использованием внимательно прочтите следующие инструкции и указания. Храните данное руководство по эксплуатации в надежном месте, чтобы в случае необходимости у вас всегда был доступ к нему. При продаже устройства передайте руководство новому владельцу.

Элементы управления и индикаторы

1. Зарядный бокс
2. Светодиодный индикатор состояния зарядного бокса
3. Светодиодный индикатор состояния наушников
4. Многофункциональный сенсорный выключатель
5. Зарядные контакты
6. Микрофон
7. Разъем USB-C

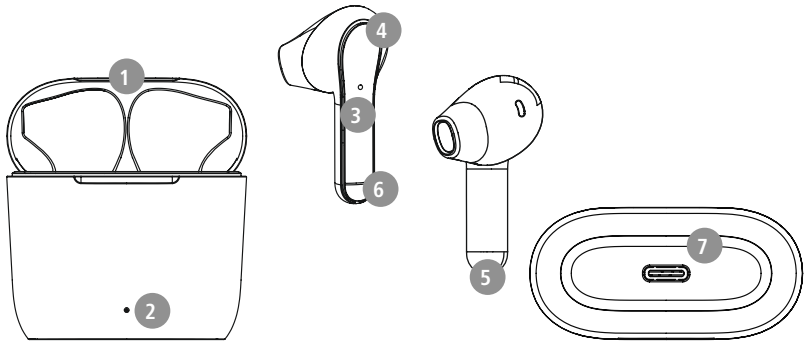

1. Пояснения к предупреждающим знакам и указаниям

Предупреждение

Используется для обозначения указаний по технике безопасности или для акцентирования внимания на особых опасностях и рисках.



Указание

Используется для дополнительного обозначения информации или важных указаний.



2. Комплект поставки:

- 1x стереонаушники True Wireless Bluetooth® Freedom Light
- 1x зарядный бокс
- 1x зарядный кабель USB-C
- 1x краткое руководство
- 1x брошюра с предупредительными указаниями и указаниями по технике безопасности

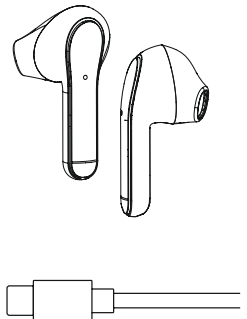
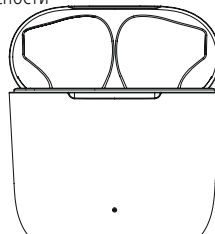



3. Указания по технике безопасности

- Изделие предназначено для домашнего, непромышленного применения.
- Используйте изделие исключительно в предусмотренных целях.
- Не позволяйте детям играть с изделием.
- Не применяйте изделие в зонах, где использование электронных устройств запрещено.
- Не пытайтесь самостоятельно выполнять техническое обслуживание или ремонт изделия. Ремонт разрешается производить только квалифицированному персоналу.
- Не вскрывайте изделие и не используйте его при наличии повреждений.
- Не сгибайте и не пережимайте кабель.
- Избегайте падения изделия и не подвергайте его сильным вибрациям.
- Сразу утилизируйте упаковочный материал согласно действующим местным предписаниям по утилизации.
- Не вносите в изделие конструктивные изменения. В результате этого любые гарантийные обязательства теряют свою силу.
- Не допускайте загрязнения изделия, защищайте его от влаги и перегрева. Не используйте изделие при высокой влажности.
- Не используйте изделие в непосредственной близости от систем отопления, других источников тепла или под прямыми солнечными лучами.
- Используйте изделие только при приемлемых климатических условиях.
- Данное изделие, как и все электрические приборы, следует беречь от детей!
- При использовании изделия не допускайте превышения предела мощности, указанного в технических характеристиках.
- Не используйте изделие во влажной среде, избегайте брызг.
- Во время езды на автомобиле или занятий активными видами спорта не отвлекайтесь, а следите за дорожной обстановкой и окружением.
- Аккумулятор является стационарным и не подлежит демонтажу, утилизируйте изделие целиком в соответствии с законодательными предписаниями.
- Не бросайте аккумуляторную батарею или изделие в огонь.
- Не изменяйте, не деформируйте, не нагревайте, не разбирайте аккумуляторы/батарейки.
- Не используйте изделие во время зарядки!

Предупреждение – аккумулятор



- Разрешается использовать для зарядки только совместимые зарядные устройства и USB-разъемы.
- Не используйте неисправные зарядные устройства или USB-разъемы и не пытайтесь их ремонтировать.
- Не допускайте избыточной зарядки и глубокой разрядки изделия.
- Не храните, не заряжайте и не используйте устройство при очень низких и очень высоких температурах и очень низком атмосферном давлении (например, на больших высотах).
- При длительном хранении регулярно заряжайте изделие (не реже одного раза в квартал).

Предупреждение — магниты



- Изделие создает магнитные поля. При использовании кардиостимуляторов проконсультируйтесь с врачом на предмет совместимости изделия с такими устройствами.
- Не храните банковские или аналогичные карты с магнитной полосой рядом с зарядным боксом или наушниками. Это может привести к повреждению карт или удалению сохраненной на них информации.

Предупреждение — высокая громкость



- Высокая звуковая нагрузка!
- Существует риск ухудшения слуха.
- Чтобы не допустить потери слуха, не используйте наушники при высоком уровне громкости в течение длительного времени.
- Поддерживайте нормальную громкость. Воздействие громкого звука, в т.ч. в течение короткого времени, может привести к повреждению органов слуха.
- Во время эксплуатации изделия снижается степень восприятия окружающих звуков и шумов. Поэтому во время использования не управляйте транспортными средствами или оборудованием.





4. Включение/выключение

ON

Вынимайте оба наушника из зарядного бокса одновременно. Оба наушника включаются автоматически и запускают процедуру сопряжения.

Альтернативный вариант:



Нажимайте на левом и правом наушниках многофункциональный сенсорный выключатель (4) в течение примерно 2–3 секунд, пока не раздастся звуковой сигнал.

OFF

Для выключения просто уложите наушники в зарядный бокс. Соблюдайте при этом правильность укладки наушников в соответствии с маркировкой L/R (левый/правый).

Альтернативный вариант:



удерживайте многофункциональный сенсорный выключатель (4) левого или правого наушника во включенном состоянии в течение примерно 5 секунд, пока не раздастся звуковой сигнал.

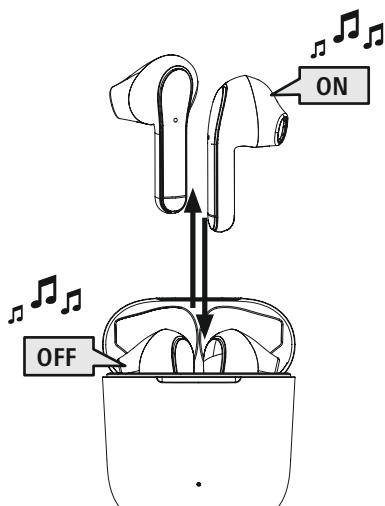

Указание — автоматическое выключение гарнитуры



Изделие оснащено системой автоматического выключения. Если в течение 5 мин соединение с оконечным устройством отсутствует, они автоматически выключаются.



5. Зарядка

Перед первым применением один раз полностью зарядите наушники, а также зарядный бокс.

1 Укладка наушников и подключение зарядного бокса

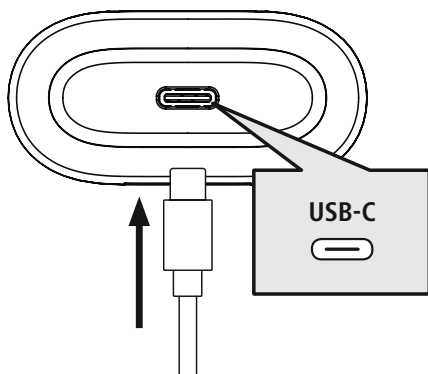

Уложите наушники в зарядный бокс. Соблюдайте при этом правильность укладки наушников в соответствии с маркировкой L/R (левый/правый).

Подключите прилагаемый зарядный кабель USB-C к зарядному гнезду (7) зарядного бокса. Подключите свободный штекер зарядного кабеля USB-C к подходящему зарядному устройству с USB-портом. Соблюдайте руководство по эксплуатации используемого зарядного USB-устройства.

2 Процедура зарядки зарядного бокса и наушников

Светодиодный индикатор состояния зарядного бокса (2) во время зарядки мигает красным светом. — После полной зарядки светодиод зарядного бокса (2) горит красным светом.

Полная зарядка может занимать 2 часа (наушники и зарядный бокс).

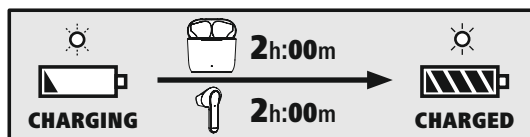

3 Емкость аккумулятора

Зарядный бокс

При низком уровне зарядки аккумуляторов (<20%) светодиодный индикатор состояния (2) мигает четыре раза зеленым светом, а затем гаснет.

Наушники

При низком уровне заряда аккумулятора (<20%) светодиодный индикатор состояния (3) наушников мигает каждые 5 секунд два раза подряд и один раз в минуту раздается звуковой сигнал.

Продолжительность работы аккумулятора варьируется в зависимости от интенсивности использования прибора, настроек и окружающей температуры (аккумуляторы имеют ограниченный срок службы).

Указание

Если вы несколько месяцев не пользовались изделием, может пройти 15–30 минут, пока **светодиодный индикатор состояния** (2/3) при зарядке загорится красным.





6. Соединение Bluetooth® (сопряжение)

Указание — сопряжение



- Убедитесь, что оконечное устройство с возможностью соединения через Bluetooth® включено и Bluetooth®-соединение установлено.
- Соблюдайте соответствующие указания руководства по эксплуатации вашего оконечного устройства.

Наушники и оконечное устройство должны находиться на расстоянии не больше 1 метра друг от друга. Чем меньше расстояние, тем лучше.

Убедитесь, что наушники включены.

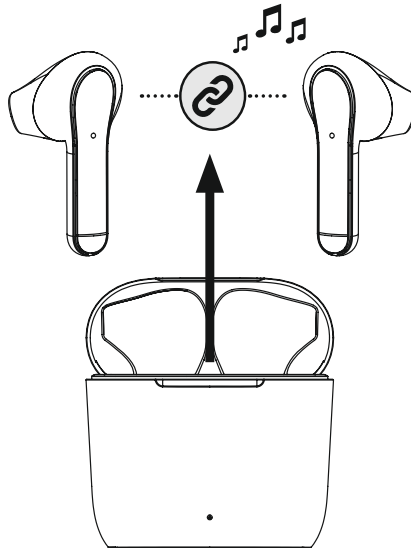

1 Проверьте светодиодный индикатор состояния (3)

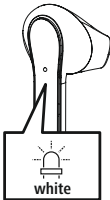

Если светодиодный индикатор состояния (3) одного наушника мигает:

наушники пытаются установить соединение Bluetooth®.

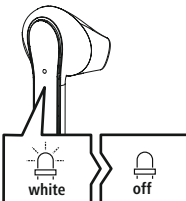

Если светодиодный индикатор состояния (3) одного наушника мигает и затем гаснет:

наушники установили соединение с оконечным устройством Bluetooth®.



2 Найдите в оконечном устройстве наушники (требуется только при первом соединении)

Откройте меню настроек Bluetooth® на вашем оконечном устройстве и подождите, пока в списке

найденных устройств с Bluetooth® не появится **Hama Freedom Light**.

Выберите **Hama Freedom Light** и подождите, пока наушники отобразятся в качестве подключенного устройства в настройках Bluetooth® оконечного устройства. Раздастся звуковой сигнал.

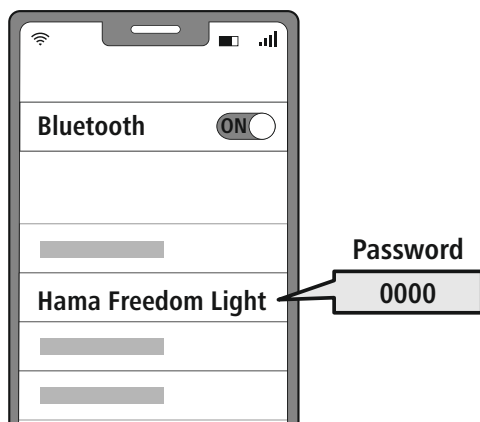

Указание — пароль Bluetooth®

Для некоторых оконечных устройств при установлении соединения с другим Bluetooth®-устройством требуется пароль.

- Если ваше оконечное устройство требует его ввода, введите для соединения с изделием пароль **0000**.



6.1 Функция сброса

RESET



Чтобы сбросить настройки наушников до заводских, убедитесь что они включены и не соединены с оконечным устройством через Bluetooth®.

Нажмите многофункциональный сенсорный выключатель (4) на левом или правом наушнике восемь раз. 4 секунд. Раздастся звуковой сигнал.

7. Элементы управления

Указание



- Обратите внимание, что поддержка некоторых функций зависит от вашего оконечного устройства.
- Соблюдайте соответствующие указания руководства по эксплуатации вашего оконечного устройства.



7.1 Функция интеллектуального голосового помощника

Siri /
Google



Нажмите многофункциональный сенсорный выключатель (4) на левом или правом наушнике пять раз, чтобы запустить связь с Siri или Google Assistant. Раздастся непродолжительный звуковой сигнал.

Указание — Siri



Сервис Siri доступен только на соответствующих оконечных устройствах с iOS 5 (начиная с iPhone 4s) или более поздней версии.

Указание — Google Assistant



- Сервис **Google Assistant** доступен только на соответствующих оконечных устройствах с **Android 5.0 или более поздней версией** с сервисами Google Play Services, > 1,5 Гб свободной памяти и минимальным разрешением экрана 720 пикселей.
- **Приложение Google Assistant** должно быть доступно на вашем оконечном устройстве и настроено в качестве стандартного голосового помощника.



7.2 Функция громкой связи

Вы также можете использовать наушники в качестве устройства для громкой телефонной связи для своего оконечного устройства.

1 Совершить вызов

Выберите номер непосредственно на оконечном устройстве, чтобы совершить вызов.

2 Принять вызов



Дважды нажмите многофункциональный сенсорный выключатель (4) на левом или правом наушнике, чтобы принять входящий вызов.

3 Отклонить вызов



Для отклонения входящего вызова нажмите и удерживайте многофункциональный сенсорный выключатель (4) на левом или правом наушнике нажатым примерно 2 секунды.

4 Завершить вызов



Во время разговора дважды нажмите многофункциональный сенсорный выключатель (4) на левом или правом наушнике, чтобы завершить вызов.

5 Повторный набор

Последний набранный номер можно выбрать повторно с помощью функции интеллектуального голосового помощника (7.1).



7.3 Воспроизведение аудиозаписи

1 Включите воспроизведение на оконечном устройстве.

2 Воспроизведение/пауза

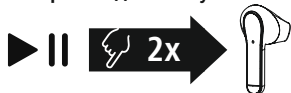

Нажмите два раза многофункциональный сенсорный выключатель (4) на левом или правом наушнике, чтобы запустить или остановить воспроизведение аудиозаписи.

3 Следующий трек



Нажмите многофункциональный сенсорный выключатель (4) на правом наушнике три раза, чтобы перейти к следующему треку. Раздается непродолжительный звуковой сигнал.

4 Предыдущий трек



Нажмите многофункциональный сенсорный выключатель (4) на левом наушнике три раза, чтобы перейти к предыдущему треку. Раздается непродолжительный звуковой сигнал.



7.4 Регулировка громкости

Управление громкостью осуществляется с помощью функции интеллектуального голосового помощника (7.1).

Громкость можно также регулировать через ваше оконечное устройство.



8. Технические данные

Наушники Bluetooth®	
Технология Bluetooth	Bluetooth® v5.1
Поддерживаемые профили	A2DP V1.3, AVRCP V1.5, HFP V1.5, SPP V1.0
Частота для Bluetooth®-Передача	2402–2480 МГц
Дальность действия	< 10 м
Аккумулятор	
Тип батарейки	3,7 В литий-полимерная
Мин. емкость Наушники/зарядный бокс	43 мАч/290 мАч
Токопотребление	макс. 5 В \approx 220 мА
Время зарядки наушников	~ 1,5 – 2 ч
Время зарядки зарядного бокса	~ 1,5 – 2 ч
Состояние покоя *	~ 150 ч
Время воспроизведения музыки (зарядный бокс)*	~ 7 ч (28 ч)
Время разговора (зарядный бокс) *	~ 5 ч (20 ч)
Вес наушников	ок. 4г каждый наушник
Вес зарядной станции с наушниками	ок. 40г

* после полной зарядки



9. Техническое обслуживание и уход

Чистите изделие только с помощью слегка влажной безворсовой салфетки; не используйте агрессивные чистящие средства.

10. Освобождение от ответственности

Hama GmbH & Co. KG не несет ответственности за повреждения, возникшие в результате ненадлежащей установки, монтажа и ненадлежащего использования изделия или несоблюдения требований руководства по эксплуатации и/или указаний по технике безопасности.

11. Сервисное обслуживание и поддержка

При возникновении вопросов по изделию обращайтесь в службу поддержки Hama.

Горячая линия: +49 9091 502-0 (нем./англ.)

Дополнительную информацию по технической поддержке см. на сайте www.hama.com

12. Сертификат соответствия

CE Настоящим Hama GmbH & Co KG заявляет, что радиооборудование типа [00184067, 00184068, 00184074, 00184075, 00184076, 001884077] соответствует требованиям директивы 2014/53/ЕС. С полным текстом декларации о соответствии требованиям ЕС можно ознакомиться здесь:

www.hama.com -> 00184067, 00184068, 00184074, 00184075, 00184076, 001884077 -> Downloads.

Диапазон/диапазоны частот	2402 МГц – 2480 МГц
Максимальная излучаемая мощность	2,5 мВт E.I.R.P.



Благодарим Ви, че сте избрали продукт на Nama!

Отделете време и прочете изцяло следващите инструкции и указания. След това запазете това ръководство за експлоатация на сигурно място, за да можете да правите справки в него при нужда. Ако продадете уреда, предайте това ръководство за експлоатация на новия собственик.

Елементи за управление и индикатори

1. Кутия за зареждане
2. Светодиод за статус "Кутия за зареждане"
3. Светодиод за статус "Слушалки"
4. Мултифункционален touch сензор
5. Контакт за зареждане
6. Микрофон
7. USB-C връзка

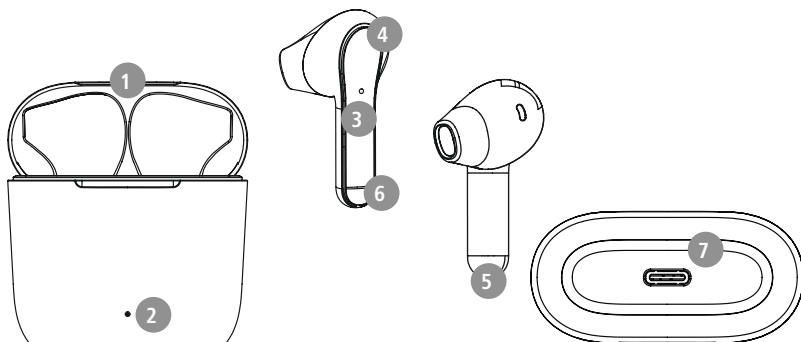

1. Обяснение на предупредителни символи и указания

Предупреждение

Използва се, за да обозначава указание за безопасност или за да насочи вниманието към конкретни опасности и рискове.



Указание

Използва се, за да обозначава допълнителна информация или важни указания.



2. Съдържание на опаковката

- 1x слушалка True Wireless Bluetooth® "Freedom Light"
- 1x кутия за зареждане
- 1x USB-C кабел за зареждане
- 1x кратка инструкция
- 1x инструкции за предупреждение и осигуряване на безопасността

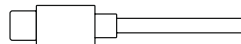
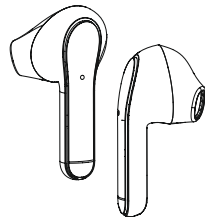
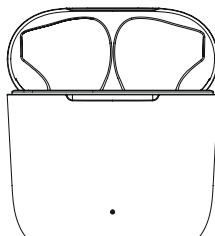



3. Указания за безопасност

- Продуктът е предвиден за лична, нестопанска битова употреба.
- Използвайте продукта само за предвидената цел.
- Децата трябва да бъдат под надзор, за да се гарантира, че няма да си играят с продукта.
- Не използвайте продукта в зони, в които не са разрешени електронни уреди.
- Не се опитвайте сами да обслужвате или ремонтирате продукта. Оставете всякаква техническа поддръжка на компетентните специалисти.
- Не отваряйте продукта и при повреда не продължавайте да го използвате.
- Не речупвайте и не притискайте кабела.
- Не позволявайте на продукта да пада и не го излагайте на силни вибрации.
- Изхвърлете опаковъчния материал веднага съгласно действащите на място разпоредби за изхвърляне на отпадъци.
- Не правете промени в уреда. Така ще загубите право на всякакви гаранционни претенции.
- Пазете продукта от замърсяване, влага и прегряване и го използвайте само в сухи помещения.
- Не използвайте продукта в непосредствена близост до отоплителни уреди, други източници на топлина или на директна слънчева светлина.
- Използвайте продукта само при умерени климатични условия.
- Подобно на всички електрически продукти, този продукт не бива да попада в ръцете на деца!
- Не използвайте продукта извън неговите граници на мощността, посочени в техническите данни.
- Не използвайте продукта във влажна среда и избягвайте водни пръски
- По време на пътуването с МПС или спортен уред не разрешавайте да бъдете отклонявани от Вашия продукт и внимавайте за положението при движение и Вашата околна среда.
- Акумулаторната батерия е неподвижно вградена и не може да се маха, изхвърлете продукта като цяло според законовите разпоредби.
- Не хвърляйте батерията или продукта в огън.
- Не променяйте и/или не деформирайте/нагривайте/разглобявайте акумулаторните батерии/батериите.
- Не използвайте продукта по време на зареждане!

Предупреждение – Батерия



- За зареждане използвайте само подходящи зарядни устройства или USB изводи.
- По принцип не използвайте дефектни зарядни устройства или USB изводи и не се опитвайте да ги поправяте.
- Не позволявайте продукта да се зарежда повече от необходимото или да се разрежда напълно.
- Избягвайте съхранение, зареждане и използване при екстремни температури и изключително ниско налягане на въздуха (като например на големи височини).
- При по-продължително съхранение дозареждайте периодично (поне веднъж на три месеца).

Предупреждение – магнити



- Продуктът генерира магнитни полета. Лицата със сърдечни стимулатори трябва да се консултират с лекар преди употреба на продукта, тъй като функцията на сърдечния стимулатор може да бъде нарушена.
- ЕС или други подобни карти с магнитни ленти не бива да се съхраняват в близост до зарядното устройство или слушалките. Данните от картата могат да бъдат повредени или изтрити.

Предупреждение – силен звук



- Голямо акустично налягане!
- Съществува опасност от увреждане на слуха.
- За да бъде предотвратена загуба на слуха, избягвайте слушането на силен звук за дълъг период от време.
- Поддържайте силата на звука винаги на разумно ниво. Голямата сила на звука може – дори и при малка продължителност – да доведе до увреждания на слуха.
- Употребата на продукта ограничава възприемането Ви на шумове от околната среда. Затова по време на използването не управлявайте превозни средства или машини.





4. Включване/изключване

ON

Извадете едновременно двете слушалки от кутията за зареждане. Двете слушалки се включват автоматично и стартират процеса на двояване.

Алтернативно:



Задръжте мултифункционалния touch сензор (4) на лявата и дясната слушалка за ок. 2 – 3 секунди, докато чуete звуков сигнал.

OFF

За изключване просто поставете слушалките обратно в кутията за зареждане. При това внимавайте за поставянето на слушалките от правилната страна съгласно маркировката L/R.

Алтернативно:



Във включено състояние задръжте натиснат за ок. 5 секунди мултифункционалния touch сензор (4) на лявата или на дясната слушалка, докато не чуete звуков сигнал.

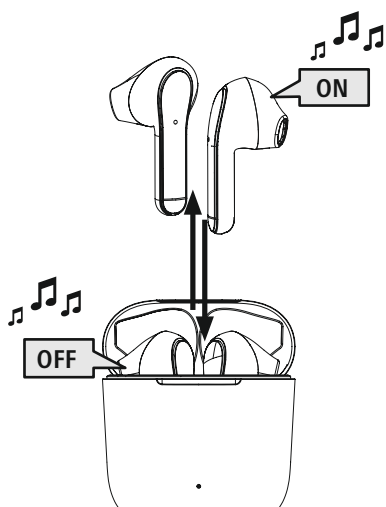

Указание – автоматично изключване на слушалката



Продуктът разполага с функция за автоматично изключване. Ако в рамките на 5 минути не се осъществи свързване с крайното устройство, продуктът се изключва автоматично.



5. Зареждане

Преди първата употреба заредете напълно слушалките, както и кутията за зареждане.

1 Поставяне на слушалките и свързване на кутията за зареждане

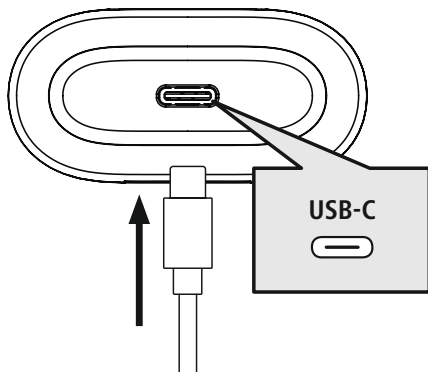

Поставете слушалките в кутията за зареждане. При това внимавайте за поставянето на слушалките от правилната страна съгласно маркировката L/R.

Включете приложения USB-C кабел за зареждане към гнездото за зареждане (7) на кутията за зареждане.

Свържете свободния щекер на USB-C кабела за зареждане към подходящо USB зарядно устройство. За целта спазвайте инструкцията за обслужване на използваното USB зарядно устройство.

2 Процес на зареждане кутия за зареждане и слушалки

Светодиодът за статус на кутията за зареждане (2) мига в червено по време на процеса на зареждане. След пълно зареждане на кутията за зареждане светодиодът на кутията за зареждане (2) светва в червено.

Може да отнеме до 2 часа (слушалки и кутия за зареждане), докато акумулаторните батерии се заредят напълно.

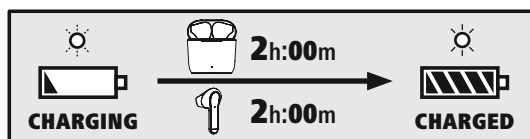

3 Капацитет на акумулаторната батерия

Кутия за зареждане

При ниско ниво на заряда на акумулаторната батерия (<20%) светодиодът за статус (2) мига четири пъти в зелено и след това изгасва.

Слушалки

При ниско ниво на заряда на акумулаторната батерия (<20%) светодиодът за статуса (3) на слушалките премигва два пъти последователно на всеки 5 секунди и Ви е чувате веднъж в минутата сигнален тон.

Действителното време за зареждане на батерията варира в зависимост от употребата на уреда, настройките и температурите на околната среда (батериите имат ограничен полезен живот).

Указание

Ако не сте използвали продукта в продължение на няколко месеца, може да отнеме 15 – 30 минути, докато **светодиодът за статус (2/3)** светне в червено при зареждане.





6. Bluetooth® връзка (сдвояване)

Указание за сдвояване



- Уверете се, че Вашето поддържащо Bluetooth® крайно устройство е включено и че Bluetooth® е активиран.
- За тази цел спазвайте указанията от ръководството за употреба на Вашето крайно устройство.

Слушалките и крайното устройство трябва да бъдат на разстояние под 1 метър. Колкото по-малко е това разстояние, толкова по-добре.

Уверете се, че слушалките са включени.

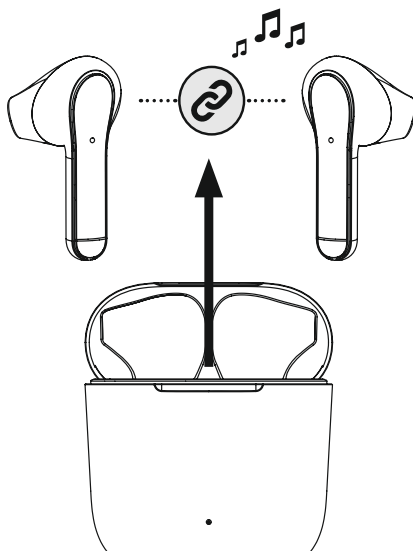

1 Проверете статуса на светодиода за статус (3)

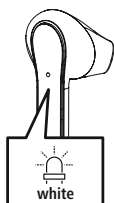

Ако светодиодът за статус (3) на една слушалка мига:

Слушалките търсят Bluetooth® връзка.

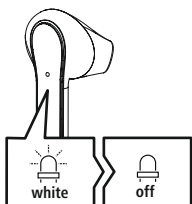

Когато светодиодът за статус (3) на едната от слушалките мига и след това изгасне:

Слушалките вече са свързани с крайно устройство с Bluetooth®.



2 Търсете слушалките с Вашето крайно устройство (необходимо е само при първо установяване на връзка)

Отворете настройките за Bluetooth® на Вашето крайно устройство и изчакайте, докато в списъка

на намерените Bluetooth® устройства не се покаже **Hama Freedom Light**.

Изберете **Hama Freedom Light** и изчакайте, докато слушалките не се покажат като свързани в настройките за Bluetooth® на Вашето крайно устройство. Ще чуете звуков сигнал.

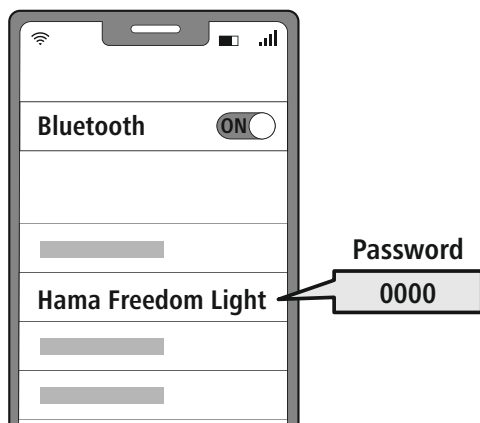

Указание – Bluetooth® парола

Някои крайни устройства се нуждаят от парола за настройката на връзката с друго Bluetooth® устройство.

- За свързване със продукта въведете паролата **0000**, когато бъдете подканен/а за това от Вашето крайно устройство.



6.1 Функция Reset



За да нулирате слушалките до фабричните настройки, се уверете, че слушалките са включени и че няма Bluetooth® връзка с Вашето крайно устройство.

Докоснете осем пъти мултифункционалния touch сензор (4) на лявата или дясната слушалка. Ще чуете звуков сигнал.

7. Елементи за управление

Указание



- Обърнете внимание, че поддържането на някои от функциите зависи от Вашето крайно устройство.
- За тази цел спазвайте указанията от ръководството за употреба на Вашето крайно устройство.



7.1 Функция за гласов асистент

Siri /
Google



Натиснете пет пъти мултифункционалния touch сензор (4) на лявата или дясната слушалка, за да стартирате комуникация с Вашия Siri или Google Асистент. Ще чуете кратък звукъв сигнал.

Указание – Siri



Siri се предлага само на подходящи крайни устройства с iOS 5 (от iPhone 4s) или по-висока.

Указание – Google Асистент



- **Google Асистент** се предлага само на подходящи крайни устройства с **Android 5.0 или по-висока** с Услуги за Google Play, >1,5 GB свободна памет и минимална разделителна способност на екрана 720 P.
- **Приложението Google Асистент** трябва да е налично на Вашето крайно устройство и да е настроено като стандартен гласов асистент.



7.2 Функция "свободни ръце"

Съществува възможността да използвате слушалките като устройство "свободни ръце" за Вашето крайно устройство.

1 Обаждане

Наберете номера направо от Вашето крайно устройство, за да направите обаждане.

2 Приемане на повикване



Докоснете два пъти мултифункционалния touch сензор (4) на лявата или на дясната слушалка, за да приемете входящо повикване.

3 Отказване на повикване



За отказване на входящо повикване докоснете и задръжете мултифункционалния touch сензор (4) на лявата или дясната слушалка за ок. 2 секунди.

4 Приключване на повикване

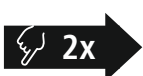

По време на разговора докоснете два пъти мултифункционалния touch сензор (4) на лявата или дясната слушалка, за да приключите повикването.

5 Повтаряне на набирането

Можете да изберете повторно последно набрания номер чрез функцията за гласов асистент (7.1).



7.3 Аудио възпроизвеждане

1 Стартирайте възпроизвеждането на аудио на Вашето крайно устройство.

2 Възпроизвеждане/Пауза



Докоснете два пъти мултифункционалния touch сензор (4) на лявата или дясната слушалка, за да стартирате или да спрете възпроизвеждането на аудио.

3 Следващо заглавие



Докоснете три пъти мултифункционалния touch сензор (4) на дясната слушалка, за да преминете към следващото заглавие. Ще чуете кратък звуков сигнал.

4 Предишно заглавие



Натиснете три пъти мултифункционалния touch сензор (4) на лявата слушалка, за да преминете към предишното заглавие. Ще чуете кратък звуков сигнал.



7.4 Регулиране на силата на звука

Управлението на силата на звука се извършва чрез функцията за гласов асистент (7.1).

Алтернативно можете да управлявате силата на звука и чрез крайното си устройство.



8. Технически данни

Bluetooth® слушалки	
Bluetooth технология	Bluetooth® v5.1
Поддържани профили	A2DP V1.3, AVRCP V1.5, HFP V1.5, SPP V1.0
Честота за Bluetooth® прехвърляния	2402 – 2480 MHz
Обхват	< 10 m
Батерия	
Тип батерия	3,7V литиево-полимерна
Мин. капацитет Слушалки/кутия за зареждане	43 mAh/290 mAh
Консумация на ток	макс. 5V \equiv 220 mA
Време за зареждане слушалки	~ 1,5 – 2 h
Време за зареждане кутия за зареждане	~ 1,5 – 2 h
Състояние на покой *	~ 150 h
Време за слушане на музика (кутия за зареждане)*	~ 7 h (28 h)
Време за разговор (кутия за зареждане)*	~ 5 h (20 h)
Тегло слушалки	ок. 4g за слушалка
Тегло на кутията за зареждане вкл. слушалки	ок. 40g

* след пълно зареждане



9. Техническо обслужване и поддръжка

Почиствайте този продукт само с леко навлажнена кърпа без власинки и не използвайте агресивни почистващи препарати.

10. Изключване на отговорност

Hama GmbH & Co KG не поема отговорност или гаранция за повреди, които са резултат от неправилна инсталация, монтаж и употреба на продукта или от неспазване на ръководството за експлоатация и/или на указанията за безопасност.

11. Сервиз и поддръжка

При въпроси относно продукта, моля, обърнете се към продуктовите консултанти на Hama.

Гореща линия: +49 9091 502-0 (немски/английски)

Допълнителна информация за поддръжката можете да намерите тук: www.hama.com

12. Декларация за съответствие

CE С настоящото Hama GmbH & Co KG декларира, че типът на радиооборудването [00184067, 00184068, 00184074, 00184075, 00184076, 001884077] съответства на Директива 2014/53/ЕС. Пълният текст на ЕС декларацията за съответствие е на разположение на следния интернет адрес:

www.hama.com -> 00184067, 00184068, 00184074, 00184075, 00184076, 001884077 -> Downloads.

Честотна лента/честотни ленти	2402 MHz – 2480 MHz
Максимална излъчвателна мощност	2.5 mW E.I.R.P.

GR Οδηγίες χρήσης



Σας ευχαριστούμε που επιλέξατε ένα προϊόν της Hama!

Αρχικά, αφιερώστε λίγο χρόνο για να διαβάσετε τις παρακάτω οδηγίες και υποδείξεις. Στη συνέχεια, φυλάξτε το εγχειρίδιο οδηγιών σε ασφαλές μέρος για μελλοντική χρήση, αν χρειαστεί. Εάν δώσετε τη συσκευή σε άλλο άτομο, θα πρέπει να παραδώσετε το εγχειρίδιο οδηγιών στον νέο ιδιοκτήτη.

Στοιχεία χειρισμού και ενδείξεις

1. Σταθμός φόρτισης
2. Λυχνία κατάστασης LED για σταθμό φόρτισης
3. Λυχνία κατάστασης LED για ακουστικά
4. Αισθητήρας touch πολλαπλών λειτουργιών
5. Επαφές φόρτισης
6. Μικρόφωνο
7. Υποδοχή USB-C

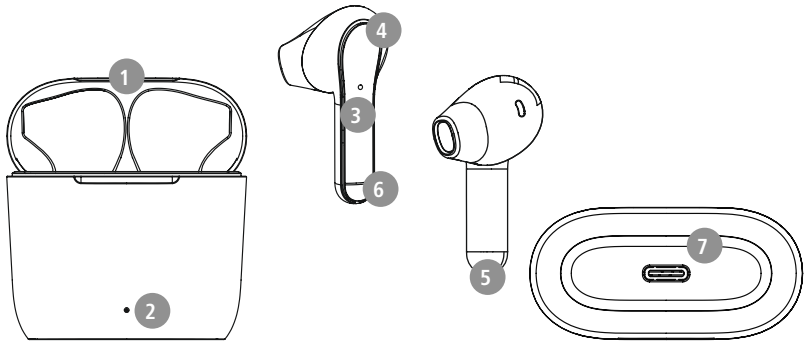

1. Επεξήγηση προειδοποιητικών συμβόλων και υποδείξεων

Προειδοποίηση

Επισημαίνει προειδοποιήσεις ασφαλείας ή εφιστά την προσοχή σας σε ιδιαίτερους κινδύνους.



Υπόδειξη

Επισημαίνει πρόσθετες πληροφορίες ή σημαντικές υποδείξεις.



2. Περιεχόμενο συσκευασίας

1x ακουστικά True Wireless Bluetooth® "Freedom Light"

1x σταθμός φόρτισης

1x καλώδιο φόρτισης USB-C

1x συνοπτικό εγχειρίδιο

1x προειδοποιήσεις και υποδείξεις ασφαλείας

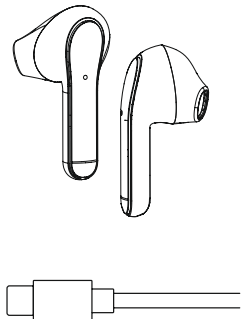
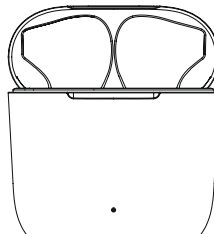



3. Προειδοποιήσεις ασφαλείας

- Το προϊόν προβλέπεται για ιδιωτική, μη επαγγελματική και οικιακή χρήση.
- Χρησιμοποιείτε το προϊόν αποκλειστικά και μόνο για τον προβλεπόμενο σκοπό χρήσης του.
- Τα παιδιά θα πρέπει να βρίσκονται υπό επιτήρηση, για να διασφαλιστεί ότι δεν παίζουν με το προϊόν.
- Μη χρησιμοποιείτε το προϊόν σε περιοχές όπου δεν επιτρέπονται ηλεκτρονικές συσκευές.
- Μην επιχειρήσετε να προβείτε μόνοι σας σε εργασίες συντήρησης ή επισκευής στο προϊόν. Οι εργασίες συντήρησης πρέπει να γίνονται από εξειδικευμένα άτομα.
- Μην ανοίγετε το προϊόν και μη συνεχίζετε να το χρησιμοποιείτε, αν έχουν προκληθεί ζημιές.
- Μην τσακίζετε και μη μαγκώνετε το καλώδιο.
- Μην αφήνετε το προϊόν να πέφτει και μην το εκθέτετε σε ισχυρούς κραδασμούς.
- Απορρίψτε τα υλικά συσκευασίας αμέσως, σύμφωνα με τους ισχύοντες τοπικούς κανονισμούς για την απόρριψη.
- Μην προβαίνετε σε τροποποιήσεις του προϊόντος. Μπορεί να ακυρωθεί η εγγύησή σας.
- Προστατεύετε το προϊόν από την ακαθαρσία, υγρασία και υπερθέρμανση και χρησιμοποιείτε το προϊόν μόνο σε ξηρά περιβάλλοντα.
- Μην χρησιμοποιείτε το προϊόν κοντά σε θερμαντικά σώματα, άλλες πηγές θέρμανσης ή στην άμεση ηλιακή ακτινοβολία.
- Χρησιμοποιείτε το προϊόν μόνο σε ήπιες κλιματικές συνθήκες.
- Το συγκεκριμένο προϊόν, όπως και όλα τα ηλεκτρικά προϊόντα, πρέπει να φυλάσσεται μακριά από τα παιδιά!
- Μην χρησιμοποιείτε το προϊόν εκτός των ορίων απόδοσής του που αναφέρονται στα τεχνικά στοιχεία.
- Μη χρησιμοποιείτε το προϊόν σε υγρό περιβάλλον και αποφεύγετε τις σταγόνες νερού.
- Προσέξτε ώστε να μην αποσπάται η προσοχή σας από το προϊόν κατά την οδήγηση ή τη χρήση οργάνου γυμναστικής και λαμβάνετε υπόψη σας την κατάσταση της κίνησης και τον περιβάλλοντα χώρο.
- Η επαναφορτιζόμενη μπαταρία είναι ενσωματωμένη και δεν μπορεί να αφαιρεθεί. Ολόκληρο το προϊόν πρέπει να απορρίπτεται σύμφωνα με τις νομικές διατάξεις.
- Μη ρίχνετε την επαναφορτιζόμενη μπαταρία ή το προϊόν σε φωτιά.
- Μην μετατρέπετε και/ή μην παραμορφώνετε/θερμαίνετε/ανοίγετε τις απλές/επαναφορτιζόμενες μπαταρίες.
- Μη χρησιμοποιείτε το προϊόν κατά τη διαδικασία φόρτισης!

Προειδοποίηση – Επαναφορτιζόμενη μπαταρία



- Για τη φόρτιση χρησιμοποιείτε μόνο κατάλληλους φορτιστές ή υποδοχές USB.
- Μη χρησιμοποιείτε γενικά ελαττωματικούς φορτιστές ή θύρες USB και μην προσπαθείτε να τα επισκευάσετε.
- Μην αφήνετε το προϊόν να υπερφορτίζεται ή να αποφορτίζεται πλήρως.
- Αποφύγετε την αποθήκευση, τη φόρτιση και τη χρήση σε ακραίες θερμοκρασίες και σε εξαιρετικά χαμηλή πίεση αέρα (όπως σε μεγάλα υψόμετρα).
- Εάν το προϊόν παραμείνει αποθηκευμένο για μεγάλο χρονικό διάστημα, να το φορτίζετε τακτικά (τουλάχιστον ανά τρίμηνο).

Προειδοποίηση – Μαγνήτες



- Το προϊόν παράγει μαγνητικά πεδία. Τα άτομα με βηματοδότη πρέπει, πριν από τη χρήση του προϊόντος, να συμβουλευτούν γιατρό, για να μάθουν αν η λειτουργία του προϊόντος μπορεί να παρεμποδίσει τη λειτουργία του βηματοδότη.
- Μη φυλάσσετε τραπεζικές ή παρόμοιες κάρτες με μαγνητικές ταινίες κοντά στον σταθμό φόρτισης ή τα ακουστικά. Τα δεδομένα της κάρτας μπορεί να υποστούν φθορά ή να διαγραφούν.

Προειδοποίηση – Υψηλή ένταση ήχου



- Υψηλή ηχητική πίεση!
- Υπάρχει κίνδυνος να προκληθεί βλάβη στην ακοή.
- Αποφύγετε να ακούτε μουσική με υψηλή ένταση ήχου για μεγάλο χρονικό διάστημα, για να μη χάσετε την αίσθηση της ακοής.
- Η ένταση του ήχου πρέπει να βρίσκεται πάντα σε λογικά επίπεδα. Οι υψηλές εντάσεις, ακόμα και για σύντομα χρονικά διαστήματα, μπορεί να προκαλέσουν βλάβες στην ακοή.
- Η χρήση του προϊόντος περιορίζει την πρόσληψη θορύβων περιβάλλοντος. Γι' αυτό, δεν πρέπει να χειρίζεστε οχήματα ή μηχανήματα κατά τη χρήση.





4. Ενεργοποίηση/Απενεργοποίηση

ON

Αφαιρέστε τα δύο ακουστικά ταυτόχρονα από τον σταθμό φόρτισης. Τα ακουστικά ενεργοποιούνται αυτόματα και ξεκινούν τη διαδικασία σύζευξης.

Εναλλακτικά:



Κρατήστε πατημένο τον αισθητήρα touch πολλαπλών λειτουργιών (4) στο αριστερό και το δεξί ακουστικό για περ. 2–3 δευτερόλεπτα, μέχρι να ακουστεί ένας ήχος.

OFF

Για να τα απενεργοποιήσετε, τοποθετήστε απλώς τα ακουστικά ξανά στον σταθμό φόρτισης. Φροντίστε να τοποθετήσετε σωστά τα ακουστικά, σύμφωνα με την επισήμανση L/R.

Εναλλακτικά:



Με τα ακουστικά ενεργοποιημένα, κρατήστε πατημένο για περ. 5 δευτερόλεπτα τον αισθητήρα touch πολλαπλών λειτουργιών (4) στο αριστερό ή το δεξί ακουστικό, μέχρι να ακουστεί ένας ήχος.

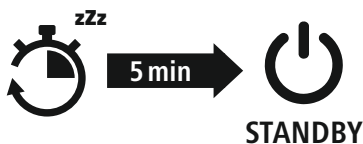
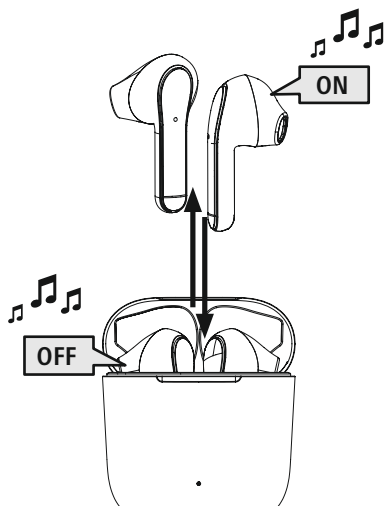

Υπόδειξη – Αυτόματη απενεργοποίηση ακουστικών



Τα ακουστικά διαθέτουν λειτουργία αυτόματης απενεργοποίησης. Εάν δεν γίνει σύνδεση σε συσκευή για 5 λεπτά, τα ακουστικά απενεργοποιούνται αυτόματα.



5. Φόρτιση

Πριν από την πρώτη χρήση, αφήστε τα ακουστικά και τον σταθμό φόρτισης να φορτίσουν μία φορά πλήρως.

1 Τοποθέτηση ακουστικών και σύνδεση σταθμού φόρτισης

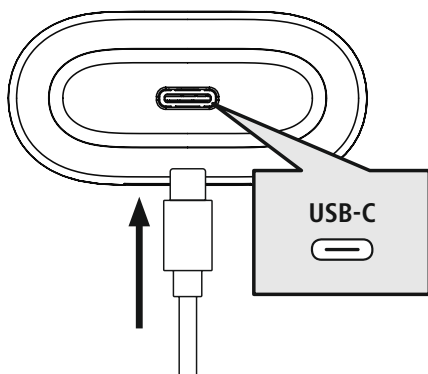

Τοποθετήστε τα ακουστικά στον σταθμό φόρτισης. Φροντίστε να τοποθετήσετε σωστά τα ακουστικά, σύμφωνα με την επισήμανση L/R.

Συνδέστε το παρεχόμενο καλώδιο φόρτισης USB-C στην υποδοχή φόρτισης (7) του σταθμού φόρτισης. Συνδέστε το ελεύθερο βύσμα του καλωδίου φόρτισης USB-C σε κατάλληλο φορτιστή USB. Τηρείτε τις οδηγίες χειρισμού του φορτιστή USB που χρησιμοποιείτε.

2 Διαδικασία φόρτισης σταθμού φόρτισης και ακουστικών

Η λυχνία κατάστασης LED του σταθμού φόρτισης (2) αναβοσβήνει κόκκινη κατά τη διαδικασία φόρτισης. Όταν ολοκληρωθεί η φόρτιση του σταθμού φόρτισης, η λυχνία LED του σταθμού φόρτισης (2) ανάβει κόκκινη.

Η πλήρης φόρτιση των μπαταριών μπορεί να διαρκέσει μέχρι και 2 ώρες (για τα ακουστικά και για τον σταθμό φόρτισης).

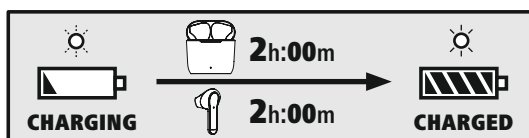

3 Χωρητικότητα μπαταρίας

Σταθμός φόρτισης

Εάν η στάθμη της μπαταρίας είναι χαμηλή (<20%), η λυχνία κατάστασης LED (2) αναβοσβήνει πράσινη τέσσερις φορές και έπειτα σβήνει.

Ακουστικά

Όταν η στάθμη της μπαταρίας είναι χαμηλή (<20%), αναβοσβήνει η λυχνία κατάστασης LED (3) των ακουστικών κάθε 5 δευτερόλεπτα δύο φορές διαδοχικά και ακούγεται μία φορά κάθε λεπτό το ηχητικό σήμα.

Η πραγματική διάρκεια φόρτισης της επαναφορτιζόμενης μπαταρίας διαφέρει ανάλογα με τη χρήση της συσκευής, τις ρυθμίσεις και τη θερμοκρασία περιβάλλοντος (οι επαναφορτιζόμενες μπαταρίες έχουν περιορισμένη διάρκεια ζωής).

Υπόδειξη

Εάν δεν έχετε χρησιμοποιήσει τη συσκευή για μερικούς μήνες, η **λυχνία κατάστασης LED (2/3)** μπορεί να χρειαστεί 15–30 λεπτά για να ανάψει κόκκινη κατά τη διαδικασία φόρτισης.





6. Σύνδεση Bluetooth® (σύζευξη)

Υπόδειξη – Σύζευξη



- Βεβαιωθείτε ότι η συσκευή σας με δυνατότητα σύνδεσης Bluetooth® και το Bluetooth® είναι ενεργοποιημένα.
- Ανατρέξτε στις οδηγίες λειτουργίας της τερματικής συσκευής σας.

Η απόσταση ακουστικών και συσκευής δεν πρέπει να ξεπερνά το 1 μέτρο. Όσο μικρότερη είναι η απόσταση, τόσο καλύτερα.

Βεβαιωθείτε ότι τα ακουστικά είναι ενεργοποιημένα.

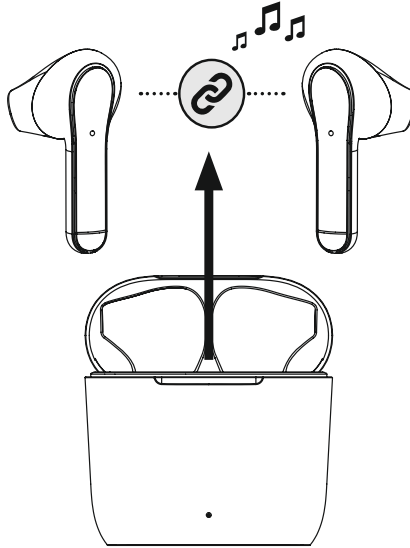

1 Ελέγξτε την κατάσταση της λυχνίας κατάστασης LED (3)

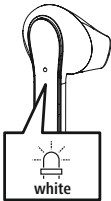

Εάν η λυχνία κατάστασης LED (3) του ακουστικού αναβοσβήνει:

Τα ακουστικά αναζητούν σύνδεση Bluetooth®.

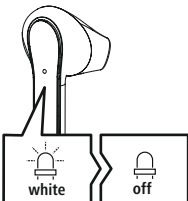

Όταν η λυχνία κατάστασης LED (3) ενός ακουστικού αναβοσβήνει και μετά σβήνει:

Τα ακουστικά έχουν συνδεθεί σε συσκευή Bluetooth®.



2 Αναζητήστε τα ακουστικά με τη συσκευή σας (απαραίτητο μόνο για την πρώτη σύνδεση)

Ανοίξτε τις ρυθμίσεις Bluetooth® στη συσκευή σας και περιμένετε έως ότου να εμφανιστεί στη λίστα με τις συσκευές Bluetooth® **Hama Freedom Light**.

Επιλέξτε **Hama Freedom Light** και περιμένετε, έως ότου τα ακουστικά να εμφανιστούν ως συνδεδεμένα στις ρυθμίσεις Bluetooth® της συσκευής σας. Θα ακούσετε έναν ήχο.

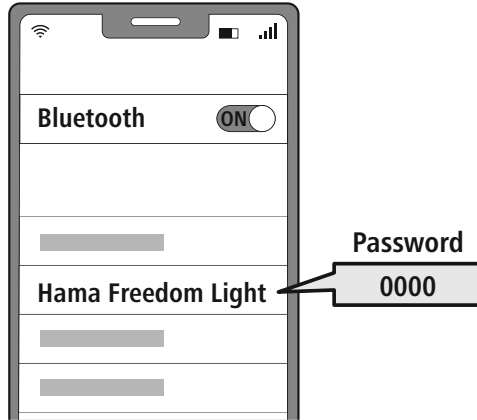

Υπόδειξη – Κωδικός πρόσβασης Bluetooth®

Σε ορισμένες συσκευές απαιτείται κωδικός πρόσβασης για τη δημιουργία σύνδεσης με άλλη συσκευή Bluetooth®.

- Για να συνδέσετε τα ακουστικά, πληκτρολογήστε τον κωδικό πρόσβασης **0000**, όταν σας ζητηθεί από τη συσκευή σας.



6.1 Λειτουργία επαναφοράς

RESET



Για να επαναφέρετε τα ακουστικά στις εργοστασιακές ρυθμίσεις, βεβαιωθείτε ότι τα ακουστικά είναι ενεργοποιημένα και ότι η συσκευή σας δεν είναι συνδεδεμένη με Bluetooth®.

Πατήστε οκτώ φορές τον αισθητήρα touch πολλαπλών λειτουργιών (4) στο αριστερό ή δεξί ακουστικό. Θα ακούσετε έναν ήχο.

7. Στοιχεία χειρισμού

Υπόδειξη

- Λάβετε υπόψη ότι η υποστήριξη κάποιων λειτουργιών εξαρτάται από τη συσκευή σας.
- Ανατρέξτε στις οδηγίες λειτουργίας της τερματικής συσκευής σας.



7.1 Λειτουργία Voice Assistant

Siri /
Google



Πατήστε πέντε φορές τον αισθητήρα touch πολλαπλών λειτουργιών (4) στο αριστερό ή το δεξί ακουστικό, για να ξεκινήσει επικοινωνία με τη Siri ή το Google Assistant. Θα ακούσετε έναν σύντομο ήχο.

Υπόδειξη – Siri

Η Siri διατίθεται μόνο σε κατάλληλες συσκευές με λειτουργικό σύστημα iOS 5 και άνω (iPhone 4s και μεταγενέστερα).



Υπόδειξη – Google Assistant

- Το **Google Assistant** διατίθεται μόνο σε κατάλληλες συσκευές με λειτουργικό σύστημα **Android 5.0 και άνω** με Υπηρεσίες Google Play, > 1,5 GB ελεύθερο χώρο αποθήκευσης και ελάχιστη ανάλυση οθόνης 720P.
- Η **εφαρμογή Google Assistant** πρέπει να είναι διαθέσιμη στη συσκευή σας και να έχει ρυθμιστεί ως βασικός βοηθός γλώσσας.



7.2 Λειτουργία handsfree

Υπάρχει η δυνατότητα να χρησιμοποιήσετε τα ακουστικά ως handsfree για τη συσκευή σας.

1 Έναρξη κλήσης

Πληκτρολογήστε τον αριθμό απευθείας στη συσκευή σας, για να πραγματοποιήσετε μια κλήση.

2 Αποδοχή κλήσης

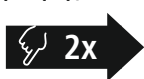

Πατήστε δύο φορές τον αισθητήρα touch πολλαπλών λειτουργιών (4) στο αριστερό ή το δεξί ακουστικό, για να αποδεχτείτε μια εισερχόμενη κλήση.

3 Απορρίψη κλήσης



Για να απορρίψετε μια εισερχόμενη κλήση, πατήστε και κρατήστε πατημένο για περίπου 2 δευτερόλεπτα τον αισθητήρα touch πολλαπλών λειτουργιών (4) στο αριστερό ή το δεξί ακουστικό.

4 Τερματισμός κλήσης

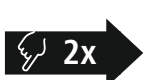

Κατά τη διάρκεια της κλήσης, πατήστε δύο φορές τον αισθητήρα touch πολλαπλών λειτουργιών (4) στο αριστερό ή το δεξί ακουστικό, για να τερματίσετε την κλήση.

5 Επανάκληση

Με τη λειτουργία Voice Assistant (7.1), μπορείτε να καλέσετε ξανά τον πιο πρόσφατο αριθμό που καλέσατε.



7.3 Μετάδοση ήχου

1 Ξεκινήστε τη μετάδοση στη συσκευή σας.

2 Αναπαραγωγή/Παύση



Πατήστε δύο φορές τον αισθητήρα touch πολλαπλών λειτουργιών (4) στο αριστερό ή το δεξί ακουστικό, για να ξεκινήσει ή να σταματήσει η μετάδοση ήχου.

3 Επόμενο κομμάτι



Πατήστε τρεις φορές τον αισθητήρα touch πολλαπλών λειτουργιών (4) στο δεξί ακουστικό, για να μεταβείτε στο επόμενο κομμάτι. Θα ακούσετε έναν σύντομο ήχο.

4 Προηγούμενο κομμάτι

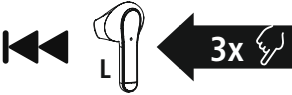

Πατήστε τρεις φορές τον αισθητήρα touch πολλαπλών λειτουργιών (4) στο αριστερό ακουστικό, για να μεταβείτε στο προηγούμενο κομμάτι. Θα ακούσετε έναν σύντομο ήχο.



7.4 Ρύθμιση έντασης ήχου

Η ρύθμιση της έντασης ήχου γίνεται με τη λειτουργία Voice Assistant (7.1).

Εναλλακτικά, μπορείτε να ρυθμίσετε την ένταση του ήχου και από τη συσκευή σας.



8. Τεχνικά Χαρακτηριστικά

Ακουστικά Bluetooth®	
Τεχνολογία Bluetooth	Bluetooth® v5.1
Υποστηριζόμενα προφίλ	A2DP V1.3, AVRCP V1.5, HFP V1.5, SPP V1.0
Συχνότητα για Bluetooth®-Μεταδόσεις	2402–2480 MHz
Εμβέλεια	< 10 m
Επαναφορτιζόμενη μπαταρία	
Τύπος μπαταρίας	3,7 V πολυμερών λιθίου
Ελάχ. χωρητικότητα Ακουστικά / Σταθμός φόρτισης	43 mAh / 290 mAh
Κατανάλωση ρεύματος	μέγ. 5 V \approx 220 mA
Διάρκεια φόρτισης / ακουστικά	~ 1,5- 2 ώρ.
Διάρκεια φόρτισης / σταθμός φόρτισης	~ 1,5- 2 ώρ.
Κατάσταση αναμονής*	~ 150 ώρες
Διάρκεια μουσικής (σταθμός φόρτισης)*	~ 7 ώρ. (28 ώρ.)
Διάρκεια ομιλίας (σταθμός φόρτισης)*	~ 5 ώρ. (20 ώρ.)
Βάρος ακουστικών	περ. 4 g ανά ακουστικό
Βάρος βάσης φόρτισης με ακουστικά	περ. 40g

* μετά από πλήρη φόρτιση



9. Συντήρηση και φροντίδα

Καθαρίστε το προϊόν με ένα ελαφρώς νωπό πανί που δεν αφήνει χνούδια. Μην χρησιμοποιείτε ισχυρά καθαριστικά.

10. Αποποίηση ευθύνης

Η Hama GmbH & Co KG δεν αναλαμβάνει καμία ευθύνη ή εγγύηση για ζημιές οι οποίες προκλήθηκαν από εσφαλμένη εγκατάσταση και συναρμολόγηση, από εσφαλμένη χρήση του προϊόντος ή από μη τήρηση του εγχειριδίου οδηγιών ή/και των προειδοποιήσεων ασφαλείας.

11. Σέρβις και υποστήριξη

Εάν έχετε ερωτήσεις για το προϊόν, μπορείτε να απευθυνθείτε στην εξυπηρέτηση πελατών της Hama.

Γραμμή εξυπηρέτησης: +49 9091 502-0 (Γερμανικά/Αγγλικά)

Περισσότερες πληροφορίες για την υποστήριξη θα βρείτε στη διεύθυνση www.hama.com

12. Δήλωση συμμόρφωσης

CE Με την παρούσα η Hama GmbH & Co KG δηλώνει ότι ο ραδιοεξοπλισμός [00184067, 00184068, 00184074, 00184075, 00184076, 001884077] πληροί τις απαιτήσεις της οδηγίας 2014/53/EE. Το πλήρες κείμενο της δήλωσης συμμόρφωσης ΕΕ διατίθεται στην ακόλουθη ιστοσελίδα:

www.hama.com -> 00184067, 00184068, 00184074, 00184075, 00184076, 001884077 -> Downloads.

Ζώνη συχνοτήτων / Ζώνες συχνοτήτων	2402 MHz – 2480 MHz
Μέγιστη εκπεμπόμενη ισχύς	2.5mW E.I.R.P.



Bir Hama ürününü tercih ettiğiniz için çok teşekkür ederiz!

Biraz zaman ayırıp aşağıdaki talimat ve açıklamaları tamamen okuyun. Gerekliğinde tekrar başarmak için bu kullanım kılavuzunu daha sonra güvenli bir yerde muhafaza edin. Cihazı devretmeniz durumunda bu kullanım kılavuzunu da ürünün yeni sahibine teslim edin.

Kumanda elemanları ve göstergeler

1. Şarj kutusu
2. Şarj kutusu durum LED'i
3. Kulaklık durum LED'i
4. Çok fonksiyonlu dokunmatik sensör
5. Şarj kontakları
6. Mikrofon
7. USB-C bağlantısı

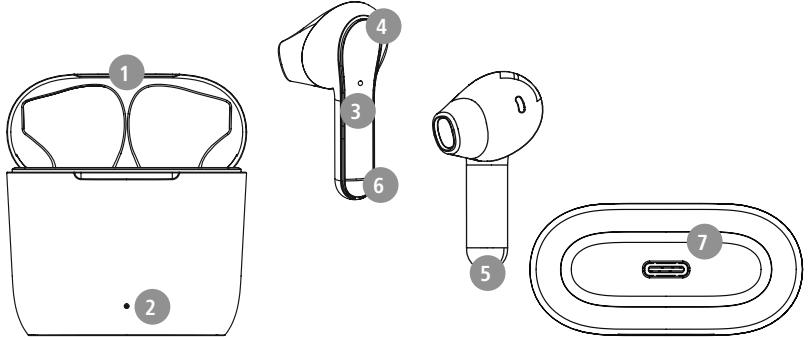

1. Uyarı sembollerinin ve açıklamaların açıklaması

Uyarı

Güvenlik açıklamalarını işaretlemek veya özel tehlikelere ve risklere karşı dikkat çekmek için kullanılır.



Açıklama

Ek olarak bilgileri veya önemli açıklamaları işaretlemek için kullanılır.



2. Paket içeriği

1x True Wireless Bluetooth® kulaklık "Freedom Light"

1x şarj kutusu

1x USB-C şarj kablosu

1x kısa kılavuz

1x uyarı ve güvenlik açıklamaları

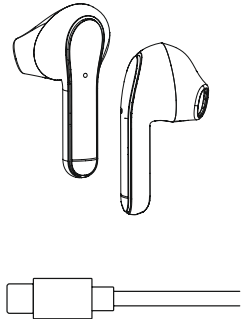
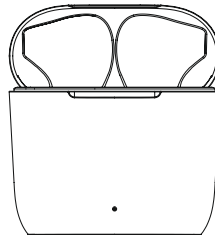



3. Güvenlik açıklamaları

- Ürün, ticari olmayan özel ev kullanımı için öngörülmüştür.
- Ürünü sadece öngörülen amaç için kullanın.
- Ürün ile oynamadıklarından emin olmak için çocuklar gözetim altında tutulmalıdır.
- Ürünü elektronik cihazların kullanılmasına izin verilmeyen alanlarda kullanmayın.
- Ürünün bakımını veya onarımını kendiniz yapmaya çalışmayın. Tüm bakım çalışmalarını yetkili usta personele yaptırın.
- Ürünü açmayın ve hasar görmesi durumunda çalıştırmaya devam etmeyin.
- Kabloyu bükmeyin ve ezmeyin.
- Ürünü düşürmeyin ve sert darbelere maruz bırakmayın.
- Ambalaj malzemesini derhal yerel imha yönetmeliklerine göre imha edin.
- Üründe herhangi bir değişiklik yapmayın. Aksi takdirde garanti hakkınızı kaybedersiniz.
- Ürünü kir, nem ve aşırı ısınmaya karşı koruyun ve sadece kuru ortamlarda kullanın.
- Ürünü ısıtıcının, diğer ısı kaynaklarının hemen yakınında veya doğrudan güneş ışığında çalıştırmayın.
- Ürünü sadece ılıman iklim koşullarında kullanın.
- Bu ürün, tüm elektrikli ürünler gibi, çocukların eline geçmemelidir!
- Ürünü, teknik verilerde belirtilen performans sınırlarının dışında çalıştırmayın.
- Ürünü sıcak, ıslak veya çok nemli bir ortamda kullanmayın ve üzerine su püskürtmemeye dikkat edin
- Motorlu taşıt veya spor aleti ile hareket ederken ürününüzün dikkatinizi dağıtmasına izin vermeyin ve trafik durumuna ve çevrenize odaklanın.
- Batarya sıkıca takılıdır ve çıkartılamaz, ürünü yasalara uygun olarak bir bütün halinde imha edin.
- Bataryayı ya da ürünü ateşe atmayın.
- Bataryaları/pilleri değiştirmeyin/deforme etmeyin/ısıtmayın/parçalamayın.
- Ürünü, şarj işlemi sırasında kullanmayın!

Uyarı - Batarya



- Şarj için yalnızca uygun şarj cihazları veya USB bağlantılarını kullanın.
- Genel olarak arızalı şarj cihazlarını veya USB portlarını artık kullanmayın ve bunları tamir etmeye çalışmayın.
- Ürünü aşırı şarj etmeyin veya aşırı deşarj olmasına izin vermeyin.
- Aşırı sıcaklıklarda ve çok düşük hava basıncında (örn. aşırı yüksekliklerde) depolama, şarj ve kullanımdan kaçının.
- Daha uzun depolama sürelerinde düzenli olarak (en az üç ayda bir) şarj edin.

Uyarı – Mıknatıslar



- Bu ürün elektromanyetik alanlar üretir. Kalp pili olan kişiler bu ürünü kullanmadan önce hekimlerine danışmalıdır, çünkü bundan dolayı kalp pillerinin işlevi etkilenebilir.
- Manyetik şeritli banka veya benzeri kartları şarj kutusunun veya kulaklığın yakınında muhafaza etmeyin. Kartlardaki veriler zarar görebilir veya silinebilir.

Uyarı – yüksek ses seviyesi



- Yüksek ses basıncı!
- İşitme hasar tehlikesi mevcuttur.
- İşitme duyusunda kaybı önlemek için, uzun süre boyunca yüksek ses seviyelerinde dinlemekten kaçının.
- Ses seviyesini daima normal bir seviyede tutun. Çok yüksek ses seviyeleri, kısa bir süre dahi olsa, işitme hasarlarına sebep olabilir.
- Bu ürünün kullanılması ortam sesleri algılandığında kısıtlanabilir. Bundan dolayı kullanım sırasında araç veya makine kullanmayın.





4. Açma/kapatma

ON

Her iki kulaklığı da şarj kutusundan aynı anda alın. Her iki kulaklık da otomatik olarak devreye girecek ve eşleşme işlemini başlatacaktır.

Alternatif:



Sol ve sağ kulaklıkta çok fonksiyonlu dokunmatik sensörü (4), bir sinyal sesi duyana kadar yakl. 2-3 boyunca basılı tutun.

OFF

Kapatmak için kulaklığı sadece şarj kutusuna geri koyun. Bu sırada kulaklıkları L/R işaretine göre doğru tarafa koyduğunuzdan emin olun.

Alternatif:

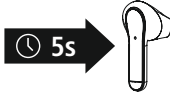

Açık durumdayken sol veya sağ kulaklığın çok fonksiyonlu dokunmatik sensörüne (4), bir sinyal sesi duyulana kadar yakl. 5 saniye boyunca basın.

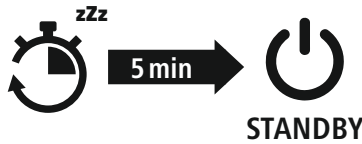
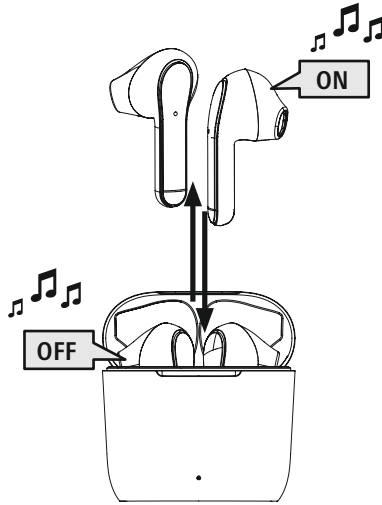

Not – Ürünün otomatik olarak kapatılması

Ürün bir kapatma otomatığı ile donatılmıştır. 5 dakika içerisinde nihai cihazınızla bir bağlantı gerçekleşmezse, otomatik olarak kapanır.





5. Şarj

İlk kullanımdan önce kulaklıkları ve ayrıca şarj kutusunu bir kez tam olarak şarj edin.

1 Kulaklıkları yerleştirilmesi ve şarj kutusunun bağlantısı

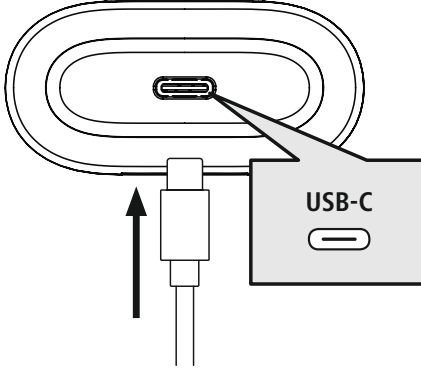

Kulaklıkları şarj kutusuna koyun. Bu sırada kulaklıkları L/R işaretine göre doğru tarafa koyduğunuzdan emin olun.

Birlikte verilen USB-C şarj kablosunu şarj kutusundaki şarj soketine (7) bağlayın.

USB-C şarj kablosunun boşa duran fişini uygun bir USB şarj cihazına takın. Bunun için kullanılan USB şarj cihazının kullanma kılavuzunu dikkate alın.

2 Şarj kutusu ve kulaklık şarj işlemi

Şarj işlemi sırasında şarj kutusunun (2) durum LED'i kırmızı yanıp söner. Şarj kutusu tamamen şarj olduktan sonra şarj kutusunun (2) LED'i kırmızı yanar.

Bataryaların tamamen şarj olması 2 saate (kulaklıklar veya şarj kutusu) kadar sürebilir.

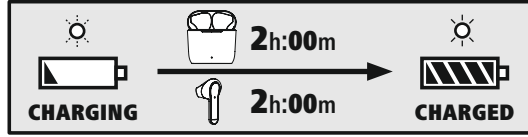

3 Batarya kapasitesi

Şarj kutusu

Düşük batarya seviyesinde (<%20) durum LED'i (2) dört kez yeşil renkte yanıp söner ve ardından söner.

Kulaklık

Düşük batarya seviyesinde (<%20), kulaklığın durum LED'i (3) 5 saniyede bir iki kez arka arkaya yanıp söner ve dakikada bir kez bir sinyal sesi duyarsınız.

Gerçek batarya ömrü, cihazı nasıl kullandığınıza, ayarlara ve çevresel koşullara bağlı olarak değişir (pillerin ömrü sınırlıdır).

Açıklama

Ürünü birkaç ay kullanmadıysanız, **Durum LED'inin** (2/3) şarj işlemi sırasında kırmızı yanması 15 – 30 dakika sürebilir.





6. Bluetooth® bağlantısı (eşleştirme)

Bilgi – eşleştirme

- Bluetooth® özellikli nihai cihazınızın ve Bluetooth'un açık olduğundan emin olun.
- Bunun için nihai cihazınızın kullanım kılavuzunu dikkate alın.

Kulaklık ve nihai cihazı birbirinden 1 metreden fazla uzakta olmamalıdır. Mesafe ne kadar düşüğe, o kadar iyidir.

Kulaklığın açık olduğundan emin olun.

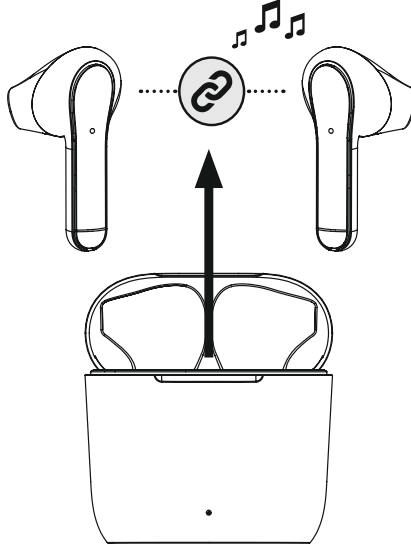

1 Durum LED'inin (3) durumunu kontrol edin

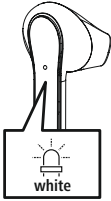

Bir kulaklığın Durum LED'i (3) yanıp sönüyorsa:

Kulaklıklar bir Bluetooth® bağlantısı arıyor.

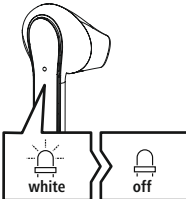

Bir kulaklığın Durum LED'i (3) yanıp sönüyorsa ve ardından sönüyorsa:

Kulaklıklar zaten bir Bluetooth® nihai cihaza bağlıdır.



2

Nihai cihazınız ile kulaklıkları arayın (sadece ilk bağlantıda gereklidir)

Nihai cihazınızda Bluetooth® ayarlarını açın ve bulunan

Bluetooth® cihazları listesinde **Hama Freedom Light** gösterilene kadar bekleyin.

Hama Freedom Light seçimini yapın ve kulaklıklar nihai cihazınızın Bluetooth® ayarlarında bağlantı olarak görülene kadar bekleyin. Bir sinyal sesi duyacaksınız.

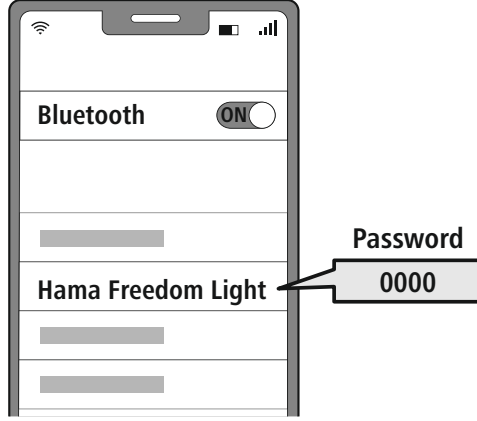

Bilgi – Bluetooth® şifresi

Bazı nihai cihazlar başka bir Bluetooth® cihazına bağlanmak için şifre gerektirebilir.

- Nihai cihazınız tarafından girmeniz istendiğinde, ürüne bağlanmak için **0000** şifresini girin.



RESET

8X



6.1 Sıfırlama fonksiyonu

Kulaklıkları fabrika ayarlarına sıfırlamak için kulaklıkların açık olduğundan ve nihai cihazınıza bir Bluetooth® bağlantısının bulunmadığından emin olun.

Sol veya sağ kulaklıktaki çok fonksiyonlu dokunmatik sensöre (4) sekiz kez dokununuz. Bir sinyal sesi duyacaksınız.

7. Kumanda elemanları

Açıklama

- Bazı fonksiyonların desteklenmesinin nihai cihazınıza bağlı olduğunu dikkate alın.
- Bunun için nihai cihazınızın kullanım kılavuzunu dikkate alın.



7.1 Sesli asistan fonksiyonu

Siri /
Google



Siri veya Google Assistant'ınız ile iletişim kurmak için sol veya sağ kulaklıktaki çok fonksiyonlu dokunmatik sensöre (4) beş kez dokunun. Kısa bir sinyal sesi duyacaksınız.

Bilgi – Siri

Siri, sadece iOS 5 (iPhone 4s ve üzeri) veya daha yüksek işletim sistemine sahip uygun bir nihai cihazında mevcuttur.



Bilgi – Google Assistant

- **Google Assistant** sadece **Android 5.0 veya daha yüksek** işletim sistemine ve Google Play Services, >1.5GB boş belleğe ve asgari 720P ekran çözünürlüğüne sahip uygun bir nihai cihazda mevcuttur.
- **Google Assistant App** nihai cihazınızda mevcut olmalıdır ve standart dil asistanı olarak ayarlanmış olmalıdır.



7.2 Eller serbest fonksiyonu

Kulaklıkları nihai cihazınız için ellerin serbest kaldığı konuşma tertibatı gibi kullanmak mümkündür.

1 Çağrı yapma

Bir çağrı yapmak için numarayı doğrudan nihai cihazınız üzerinden çevirin.

2 Çağrıyı yanıtlama



Gelen bir çağrıyı yanıtlamak için sol veya sağ kulaklıktaki çok fonksiyonlu dokunmatik sensöre (4) iki kez dokunun.

3 Çağrıyı reddetme



Gelen bir çağrıyı reddetmek için sol veya sağ kulaklıktaki çok fonksiyonlu dokunmatik sensöre (4) dokunun yaklaşık 2 saniye boyunca basılı tutun.

4 Çağrıyı sonlandırma



Çağrıyı sonlandırmak için görüşme sırasında sol veya sağ kulaklıktaki çok fonksiyonlu dokunmatik sensöre (4) iki kez dokunun.

5 Seçim tekrarı

En son aranan çağrı numarasını ses asistanı fonksiyonu (7.1) üzerinden tekrar arayabilirsiniz.





7.3 Ses oynatma

1 Nihai cihazınız üzerinde oynatmayı başlatın.

2 Oynat / Duraklat



Ses oynatmayı başlatmak veya durdurmak için sol veya sağ kulaklıktaki çok fonksiyonlu dokunmatik sensöre (4) iki kez dokunun.

3 Sonraki şarkı



Sonraki şarkıya geçiş yapmak için sağ kulaklıktaki çok fonksiyonlu dokunmatik sensöre (4) üç kez dokunun. Kısa bir sinyal sesi duyacaksınız.

4 Önceki şarkı

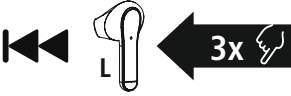

Önceki şarkıya geçiş yapmak için sol kulaklıktaki çok fonksiyonlu dokunmatik sensöre (4) üç kez dokunun. Kısa bir sinyal sesi duyacaksınız.



7.4 Ses seviyesi ayarı

Ses seviyesi kumandası ses asistanı fonksiyonu (7.1) üzerinden gerçekleşir.

Alternatif olarak ses seviyesini nihai cihazınız üzerinden de kumanda edebilirsiniz.



8. Teknik veriler

Bluetooth® kulaklık	
Bluetooth teknolojisi	Bluetooth® v5.1
Desteklenen profiller	A2DP V1.3, AVRCP V1.5, HFP V1.5, SPP V1.0
Bluetooth® frekansı Aktarımlar	2402 – 2480 MHz
Erişim mesafesi	< 10 m
Batarya	
Pil tipi	3,7V lityum polimer
Min. kapasite Kulaklık / şarj kutusu	43 mAh / 290 mAh
Güç tüketimi	maks. 5V --- 220 mA
Şarj süresi / kulaklık	~ 1,5 – 2 saat
Şarj süresi / şarj kutusu	~ 1,5 – 2 saat
Uyku modu *	~ 150 saat
Müzik süresi (şarj kutusu)*	~ 7 saat (28 saat)
Konuşma süresi (şarj kutusu)*	~ 5 saat (20 saat)
Kulaklık ağırlığı	her bir kulaklık için yakl. 4 g
Şarj kabı ağırlığı kulaklık dahil	yakl. 40g

* tamamen şarj olduktan sonra



9. Bakım ve koruma

Bu ürünü sadece tıy bırakmayan, hafif nemli bir bezle temizleyin ve sert temizlik maddeleri kullanmayın.

10. Sorumluluktan muafiyet

Hama GmbH & Co KG, ürünün yanlış kurulumu, montajı ve yanlış kullanımı ya da kullanım kılavuzunun ve/veya güvenlik açıklamalarının dikkate alınmaması sonucu kaynaklanan hasarlar için hiçbir sorumluluk veya garanti sağlamayı kabul etmez.

11. Servis ve destek

Ürünle ilgili sorularınızda lütfen Hama ürün danışmanlığı ile iletişime geçmekten çekinmeyin.

Destek hattı: +49 9091 502-0 (Almanca / İngilizce)

Daha fazla destek bilgisini burada bulabilirsiniz: www.hama.com

12. Uygunluk beyanı

CE İş bu belge ile Hama GmbH & Co KG, [00184067, 00184068, 00184074, 00184075, 00184076, 001884077] numaralı kablosuz sistem tipinin 2014/53/AB sayılı yönetmeliğe uygun olduğunu beyan eder. AB Uygunluk Beyanının tam metni aşağıdaki internet adresinde incelenebilir:

www.hama.com -> 00184067, 00184068, 00184074, 00184075, 00184076, 001884077 -> İndir.

Frekans bandı/frekans bantları	2402 MHz – 2480 MHz
İletilen maksimum radyo frekans gücü	2.5mW E.I.R.P.



Suurkiitos, että valitsit Hama-tuotteen. Varaa aikaa ja lue seuraavat ohjeet ensin kokonaan läpi. Säilytä sen jälkeen tämä käyttöohje varmassa paikassa, jotta voit tarvittaessa tarkistaa siitä eri asioita. Jos luovut laitteesta, anna tämä käyttöohje sen mukana uudelle omistajalle.

Käyttöelementit ja näytöt

1. Latauskotelo
2. Latauskotelon tila-LED
3. Kuulokkeiden tila-LED
4. Monitoiminen kosketusanturi
5. Latauskontaktit
6. Mikrofoni
7. USB-C-liitäntä

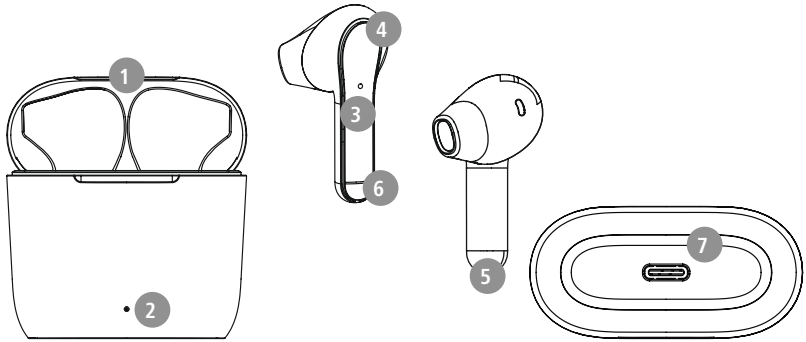

1. Varoitusmerkkien ja ohjeiden selitykset

Varoitus

Niillä merkitään turvallisuusohjeet ja kiinnitetään huomio erityisiin vaaroihin ja riskeihin.



Huomaus

Käytetään lisätietojen tai tärkeiden ohjeiden merkitsemiseen.



2. Pakkauksen sisältö

- 1x True Wireless Bluetooth® -kuulokkeet "Freedom Light"
- 1x latauskotelo
- 1x USB-C-latausjohto
- 1x pikaohje
- 1x varoitukset ja turvallisuusohjeet

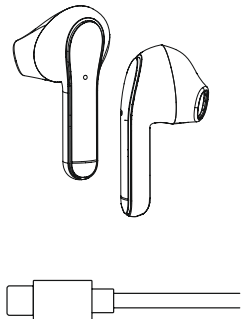
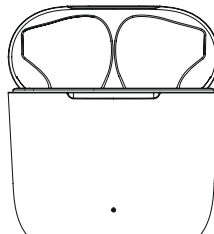
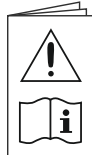



3. Turvallisuusohjeet

- Tuote on tarkoitettu yksityiseen, ei-kaupalliseen kotikäyttöön.
- Käytä tuotetta vain sen käyttötarkoituksen mukaisesti.
- Lapsia on valvottava, jotta voidaan varmistaa, että he eivät leiki tuotteella.
- Älä käytä tuotetta alueilla, joilla elektroniikkalaitteet eivät ole sallittuja.
- Älä yritä huoltaa tai korjata tuotetta itse. Jätä huoltotyöt pätevälle henkilöstölle.
- Älä avaa tuotetta, äläkä jatka sen käyttöä, jos se on vaurioitunut.
- Älä taita tai purista johtoa.
- Älä anna laitteen pudota äläkä altista sitä voimakkaalle värinälle.
- Hävitä pakkausmateriaalit heti paikallisten jätehuoltomääräysten mukaisesti.
- Älä tee muutoksia laitteeseen. Muutosten tekeminen johtaa takuun raukeamiseen.
- Suojaa tuotetta lialta, kosteudelta ja ylikuumenemiselta ja käytä sitä vain kuivissa tiloissa.
- Älä käytä tuotetta lämmityslaitteiden ja muiden lämmönlähteiden välittömässä läheisyydessä tai suorassa auringonsäteilyssä.
- Käytä tuotetta vain kohtuullisissa ilmasto-olosuhteissa.
- Tämä tuote, kuten kaikki muut sähkölaitteet, ei kuulu lasten käsiin!
- Älä käytä tuotetta sen teknisissä tiedoissa ilmoitettujen suorituskykyrajojen ulkopuolella.
- Älä käytä tuotetta kosteassa ympäristössä, ja vältä roiskevesiä.
- Älä anna tuotteen kääntää pois huomiotasi ajon aikana tai käyttäessäsi jotakin urheiluvälinettä, sekä huomioi tieliikenne ja ympäristö.
- Tuotteessa on kiinteä akku, joten sitä ei voi poistaa. Hävitä tuote kokonaisuina määräysten mukaisesti.
- Älä heitä akkua tai tuotetta tuleen.
- Älä muokkaa ja/tai taita/kuumenna/pura ladattavia akkuja/paristoja.
- Älä käytä tuotetta latauksen aikana!

Varoitus akusta



- Käytä lataamiseen vain sopivia lataureita tai USB-portteja.
- Älä käytä viallisia lataureita tai USB-liitäntöjä äläkä yritä korjata niitä.
- Älä ylikuormita tuotetta liikaa tai pura sitä.
- Vältä varastointia, lataamista ja käyttöä äärimmäisissä lämpötiloissa ja erittäin alhaisissa ilmanpaineissa (kuten suurilla korkeuksilla).
- Kun varastoit tuotetta pidempään, lataa se säännöllisesti (vähintään kolmen kuukauden välein).

Varoitus magneeteista



- Tuote tuottaa magneettisia kenttiä. Sydämentahdistajia käyttävien henkilöiden pitää kysyä lääkäriltä ennen tämän tuotteen käyttämistä, häiritseekö tuote sydämentahdistajan toimintaa.
- Älä säilytä magneettiraidalla varustettuja pankkikortteja tai muita kortteja latauskotelon tai kuulokkeiden lähellä. Kortteihin tallennetut tiedot voivat vaurioitua tai hävitä kokonaan.

Varoitus korkeasta äänenvoimakkuudesta



- Korkea äänenpaine!
- Kuulovaurion vaara!
- Estä kuulon menetys välttämällä kuuntelua suurella äänenvoimakkuudella pitkiä aikoja.
- Pidä äänenvoimakkuus aina järkevällä tasolla. Suurista äänenvoimakkuuksista voi – lyhytaikaisinkin – seurata kuulovaurioita.
- Tuotteen käyttö rajoittaa ympäristön äänten havaitsemista. Siksi käytön aikana ei saa ajaa ajoneuvolla tai käyttää koneita.





4. Kytkeminen päälle / pois päältä

ON

Ota molemmat kuulokkeet samanaikaisesti latauskotelosta. Kuulokkeet kytkeytyvät automaattisesti päälle ja käynnistävät pariiliitoksen muodostamisen.

Vaihtoehtoisesti:



Pidä vasemman ja oikean kuulokkeen monitoimista kosketusanturia (4) n. 2–3 sekuntia alapainettuna, kunnes kuulet äänimerkin.

OFF

Kytke kuulokkeet pois päältä asettamalla ne latauskoteloon. Huomioi kuulokkeiden oikea sijoittaminen L ja R merkintöjen mukaan.

Vaihtoehtoisesti:



Pidä päällekytetyssä tilassa vasemman tai oikean kuulokkeen monitoimista kosketusanturia (4) n. 5 sekuntia alapainettuna, kunnes kuulet äänimerkin.

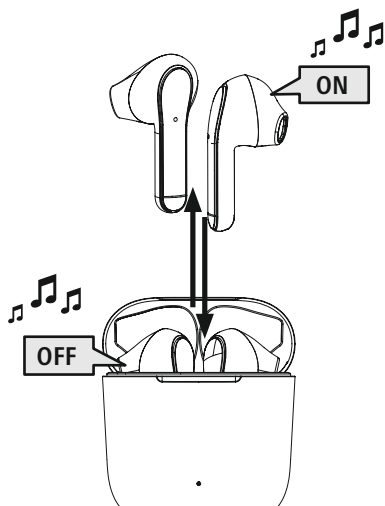

Huomautus tuotteen automaattisesta poiskytkennästä



Tuote on varustettu automaattisella katkaisulla. Jos 5 minuutin sisällä yhteys päätelaitteeseen ei onnistu, kuulokkeet kytkeytyvät automaattisesti pois päältä.



5. Lataaminen

Lataa kuulokkeet ja latauskotelo täyteen ennen ensimmäistä käyttöä.

1 Kuulokkeiden sisäänasettaminen ja latauskotelon liittäminen

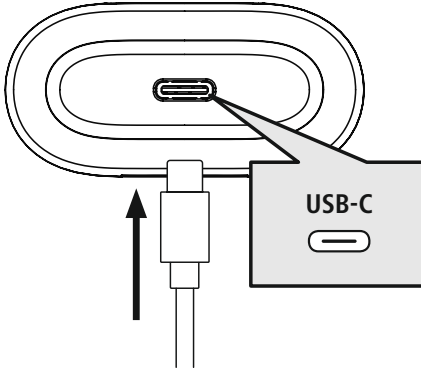

Aseta kuulokkeet latauskoteloon. Huomioi kuulokkeiden oikea sijoittaminen L ja R merkintöjen mukaan.

Kytke toimitukseen sisältyvä USB-C-latausjohto latauskotelon latausliittimeen (7).

Kytke USB-C-latausjohdon vapaa pistoke sopivaan USB-laturiin. Noudata tässä käytettävän USB-laturin käyttöohjetta.

2 Latauskotelon ja kuulokkeiden lataaminen

Laturin (2) tila-LED vilkkuu latauksen ajan punaisena. Kun lataus on valmis, laturin (2) LED palaa punaisena.

Akkujen täyteenlataus voi kestää 2 tuntia (kuulokkeet ja latauskotelo).



3 Akun kapasiteetti

Latauskotelo

Tila-LED (2) vilkkuu neljä kertaa vihreänä ja sammuu, kun akun varaus on alhainen (< 20 %).

Kuulokkeet

Kun akun varaus on alhainen (< 20 %) kuulokkeiden tila-LED (3) vilkkuu 5 sekunnin välein kaksi kertaa peräkkäin ja kuulet äänimerkin kerran minuutissa.

Akun todellinen kesto vaihtelee laitteen käytön, asetusten ja ympäristön lämpötilojen mukaan (akuilla on rajoitettu käyttöikä).

Huomautus

Jos tuotetta ei ole käytetty muutamaan kuukauteen, saattaa kestää 15–30 minuuttia, kunnes **tila-LED (2/3)** palaa punaisena ladattaessa.





6. Bluetooth®-yhteys (parinmuodostus)

Huomautus parinmuodostuksesta



- Varmista, että Bluetooth®-kykyinen päätelaite on päällekytketty ja että Bluetooth® on aktivoitu.
- Tutustu päätelaitteen käyttöohjeeseen.

Kuulokkeiden ja päätelaitteen tulisi sijaita korkeintaan 1 metrin etäisyydellä toisistaan. Mitä lyhyempi etäisyys, sen parempi.

Varmista, että kuulokkeet on kytketty päälle.

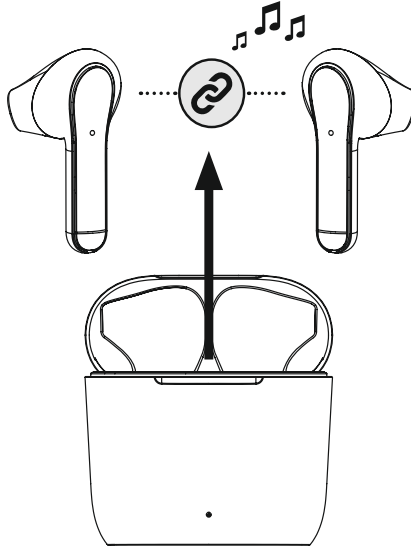

1 Tarkista tila-LEDin (3) tila.

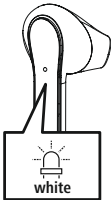

Jos toisen kuulokkeen tila-LED (3) vilkkuu:

Kuulokkeet hakevat Bluetooth®-yhteyttä.

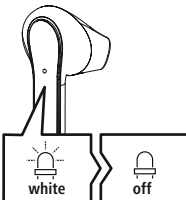

Jos toisen kuulokkeen tila-LED (3) vilkkuu ja sammuu sen jälkeen:

Kuulokkeet on yhdistetty jo Bluetooth®-pätelaitteeseen.



2 Hae kuulokkeet päätelaitteella (vain ensimmäistä kertaa yhdistettäessä)

Avaa päätelaitteen Bluetooth®-asetukset ja odota, kunnes löydettyjen Bluetooth®-laitteiden listassa näkyy **Hama Freedom Light**.

Valitse **Hama Freedom Light** ja odota, kunnes kuulokkeet näkyvät yhdistettyinä päätelaitteen Bluetooth®-asetuksissa. Kuulet äänimerkin.

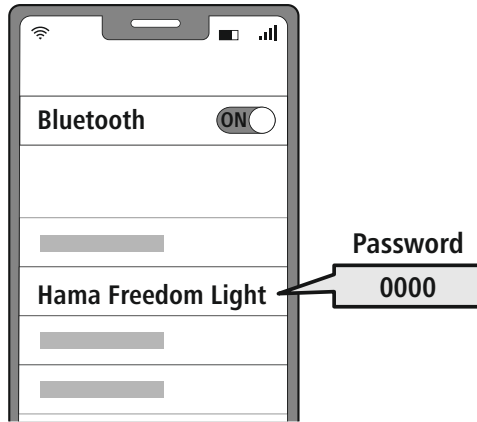

Huomautus Bluetooth®-salasanasta

Jotkut päätelaitteet tarvitsevat salasanan yhteyden muodostamiseksi toisen Bluetooth®-laitteen kanssa.

- Tuotteeseen yhdistämistä varten syötä salasanaksi **0000**, jos päätelaite pyytää salasan syöttämistä.



6.1 Reset-toiminto



Ennen kuulokkeiden palauttamista tehdasasetuksiin, varmista, että kuulokkeet on kytketty päälle ja päätelaitteessa ei ole Bluetooth®-yhteyttä.

Napauta kahdeksan kertaa vasemman tai oikean kuulokkeen monitoimista kosketusanturia (4). Kuulet äänimerkin.

7. Käyttöpainikkeet

Huomautus

- Huomioi, että joidenkin toimintojen tukeminen on päätelaitteesta riippuvainen.
- Tutustu päätelaitteen käyttöohjeeseen.



7.1 Puheohjaustoiminto

Siri /
Google



Aloita viestintä Sirillä tai Google Assistantilla napauttamalla viisi kertaa vasemman tai oikean kuulokkeen monitoimista kosketusanturia (4). Kuulet lyhyen äänimerkin.

Huomautus Siristä

Siri on käytettävissä vain soveltuissa päätelaitteissa, joissa on iOS 5 (alkaen iPhone 4s) tai uudempi käyttöjärjestelmä.



Huomautus Google Assistantista

- **Google Assistant** on käytettävissä vain soveltuissa päätelaitteissa, joissa on **Android 5.0 tai uudempi käyttöjärjestelmä** ja Google Play Services, > 1,5 GB vapaata muistia ja näytön vähimmäistarkkuus 720P.
- **Google Assistant -sovellus** täytyy olla asennettuna päätelaitteessa ja asetettuna vakioääniavustajaksi.



7.2 Handsfree-toiminto

Kuulokkeita voidaan käyttää päätelaitteen handsfree-laitteena.

1 Puhelun soittaminen

Soita puhelu valitsemalla numero suoraan päätelaitteesta.

2 Puhelun vastaanottaminen



Ota tuleva puhelu vastaan napauttamalla kaksi kertaa vasemman tai oikean kuulokkeen monitoimista kosketusanturia (4).

3 Puhelun hylkääminen



Hylkää tuleva puhelu pitämällä vasemman tai oikean kuulokkeen monitoimista kosketusanturia (4) n. 2 sekunnin ajan alaspainettuna.

4 Puhelun lopettaminen



Lopeta puhelu napauttamalla puhelun aikana kaksi kertaa vasemman tai oikean kuulokkeen monitoimista kosketusanturia (4).

5 Uudelleenvalinta

Viimeksi valittu numero voidaan valita uudelleen puheohjaustoiminnolla (7.1).



7.3 Äänentoisto

1 Käynnistä äänentoisto päätelaitteesta.

2 Toisto/tauko



Aloita tai lopeta äänentoisto napauttamalla kaksi kertaa vasemman tai oikean kuulokkeen monitoimista kosketusanturia (4).

3 Seuraava kappale



Siirry seuraavaan kappaleeseen napauttamalla kolme kertaa oikean kuulokkeen monitoimista kosketusanturia (4). Kuulet lyhyen äänimerkin.

4 Edellinen kappale

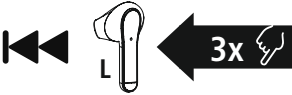

Siirry edelliseen kappaleeseen napauttamalla kolme kertaa vasemman kuulokkeen monitoimista kosketusanturia (4). Kuulet lyhyen äänimerkin.



7.4 Äänenvoimakkuuden säätö

Äänenvoimakkuutta voidaan säätää puheohjaustoiminnolla (7.1).

Vaihtoehtoisesti myös päätelaitteella.



8. Tekniset tiedot

Bluetooth®-kuulokkeet	
Bluetooth-teknologia	Bluetooth® v5.1
Tuetut profiilit	A2DP V1.3, AVRCP V1.5, HFP V1.5, SPP V1.0
Taajuus Bluetooth®-siirtoihin	2402–2480 GHz
Kantama	< 10 m
Akku	
Akkutyyppi	Litiumpolymeeri 3,7 V
Vähimmäiskapasiteetti Kuulokkeet/latauskotelo	43 mAh / 290 mAh
Ottovirta	enint. 5 V \Rightarrow 220 mA
Latausaika/kuulokkeet	~ 1,5–2 h
Latausaika/latauskotelo	~ 1,5–2 h
Lepotila *	~ 150 h
Musiikin toisto (latauskotelo) *	~ 7 h (28 h)
Puhelut (latauskotelo) *	~ 5 h (20 h)
Kuulokkeiden paino	n. 4 g per kuuloke
Latauskotelon paino sis. kuulokkeet	n. 40 g

*täyteenladattuna



9. Hoito ja huolto

Puhdista tuote ainoastaan nukattomalla, kevyesti kostutetulla liinalla, älä käytä syövyttäviä puhdistusaineita.

10. Vastuuvapauslauseke

Hama GmbH & Co KG ei vastaa millään tavalla vahingoista, jotka johtuvat epäasianmukaisesta asennuksesta ja tuotteen käytöstä tai käyttöohjeen ja/tai turvallisuusohjeiden vastaisesta toiminnasta.

11. Huolto ja tuki

Tuotetta koskeissa kysymyksissä pyydämme kääntymään Haman tuoteneuvonnan puoleen.

Asiakaspalvelunumero: +49 9091 5020 (saksa/englanti)

Lisää tukitietoja on osoitteessa www.hama.com

12. Vaatimustenmukaisuusvakuutus

CE Hama GmbH & Co KG vakuuttaa, että radiolaitetyyppi [00184067, 00184068, 00184074, 00184075, 00184076, 001884077] on direktiivin 2014/53/EU mukainen. EU-vaatimustenmukaisuusvakuutuksen täysimittainen teksti on saatavilla seuraavassa internetosoitteessa:

www.hama.com -> 00184067, 00184068, 00184074, 00184075, 00184076, 001884077 -> Downloads.

Taajuusalue/taajuusalueet	2402–2480 MHz
Suurin mahdollinen lähetysteho	2,5 mW E.I.R.P.