

Master

Art. 1892

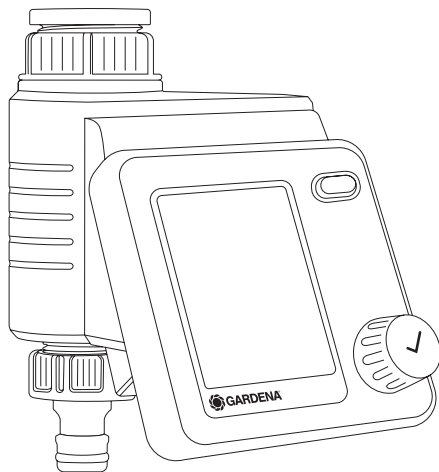

DE Betriebsanleitung

Bewässerungssteuerung

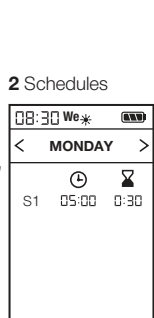
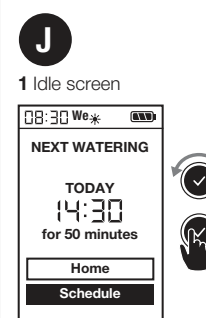
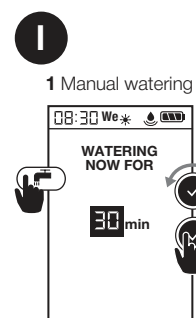
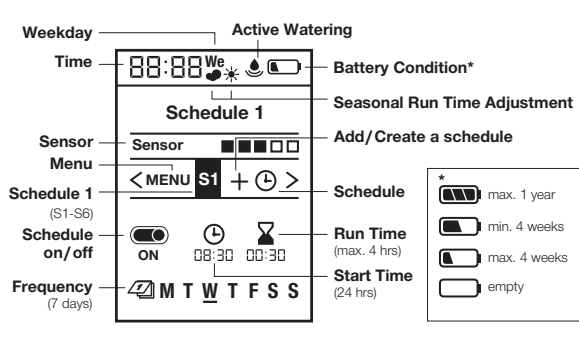
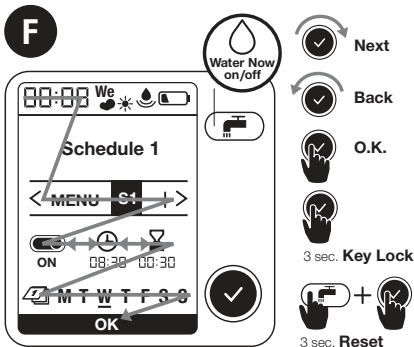
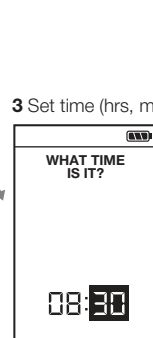
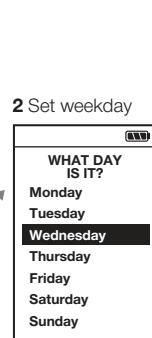
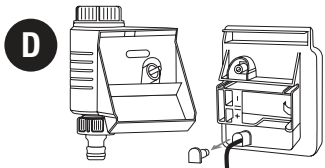
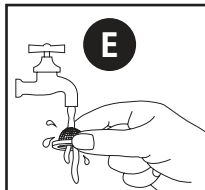
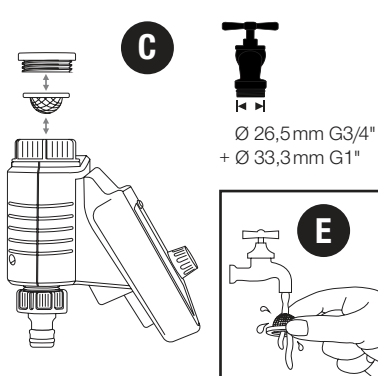
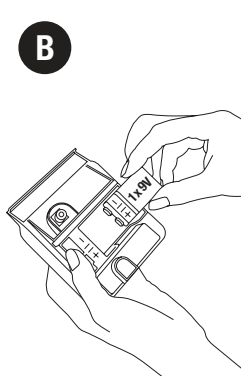
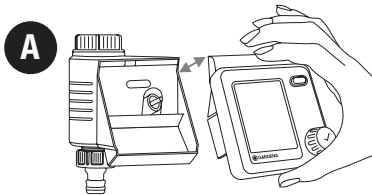

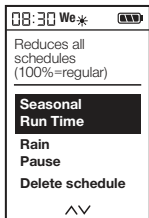
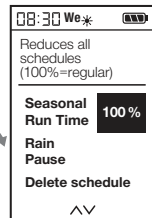
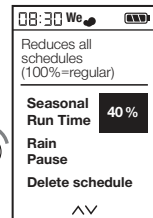
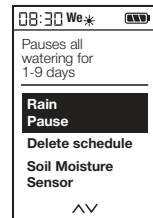
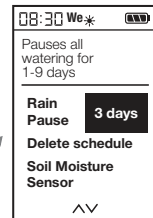
K**1** Menu: Seasonal Run Time**2** Regular Run Time**3** Reduce Watering**L****1** Menu: Rain Pause**2** Pause / 3 days**O**

Art. 1197

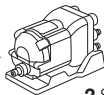
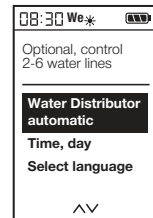
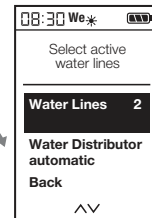
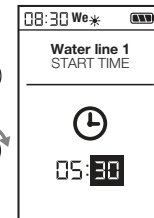
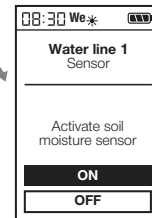
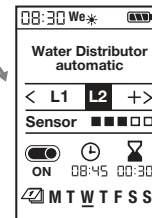
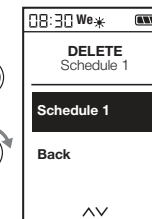
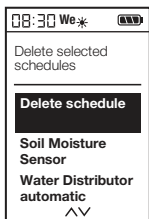
**1** Menu: Water Distributor automatic**2** Select amount of active water lines**3** Create schedule 1-6**4** Sensor per line (optional)**5** Schedule L1**M****1** Menu: Delete schedule **2** Delete schedule 1**N**

Art. 1867

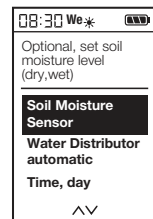
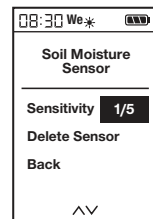
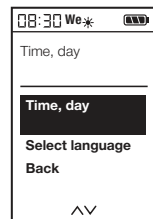
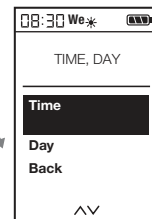
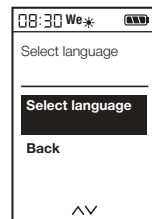
**1** Menu: Soil Moisture Sensor**2** Set sensitivity**P****1** Menu: Time, day**2** Set Time, day**Q****1** Menu: Select language **2** Select language

GARDENA Bewässerungssteuerung Master

Originalbetriebsanleitung.



Aus Sicherheitsgründen dürfen Kinder und Jugendliche unter 16 Jahren sowie Personen, die nicht mit dieser Betriebsanleitung vertraut sind, dieses Produkt nicht benutzen. Personen mit eingeschränkten körperlichen oder geistigen Fähigkeiten dürfen das Produkt nur verwenden, wenn sie von einer zuständigen Person beaufsichtigt oder unterwiesen werden. Kinder müssen beaufsichtigt werden, um sicherzustellen, dass sie nicht mit dem Produkt spielen. Das Produkt nie verwenden, wenn Sie müde oder krank sind oder unter dem Einfluss von Alkohol, Drogen oder Arzneimitteln stehen.

Bestimmungsgemäße Verwendung:

Die GARDENA Bewässerungssteuerung ist für die private Benutzung im Haus- und Hobbygarten für den ausschließlichen Einsatz im Außenbereich zur Steuerung von Regnern und Bewässerungssystemen bestimmt. Die Bewässerungssteuerung kann zur automatischen Bewässerung während des Urlaubs eingesetzt werden.

GEFAHR! Die GARDENA Bewässerungssteuerung darf nicht im industriellen Einsatz und in Verbindung mit Chemikalien, Lebensmitteln, leicht brennbaren und explosiven Stoffen verwendet werden.

1. SICHERHEIT

Wichtig!

Lesen Sie die Gebrauchsanweisung sorgfältig und bewahren Sie diese zum Nachlesen auf.

Batterie:

Aus Gründen der Funktionssicherheit darf nur eine 9 V Alkali-Mangan-Batterie (Alkaline) Typ IEC 6LR61 verwendet werden!

Um bei längerer Abwesenheit einen Ausfall der Bewässerungssteuerung durch eine schwache Batterie zu verhindern, ist die Batterie auszutauschen, wenn das Batterie-Symbol blinkt.

Inbetriebnahme:

Die Bewässerungssteuerung darf nur senkrecht mit der Überwurfmutter nach oben montiert werden, um ein Eindringen von Wasser in das Batteriefach zu verhindern. Die Mindestwasserabgabemenge für eine sichere Schaltfunktion der Bewässerungssteuerung beträgt 20 – 30 l/h. Z. B. zur Steuerung des Micro-Drip Systems werden mind. 10 Stück 2-Liter-Tropfer benötigt.

Bei hohen Temperaturen (über 70 °C am Display) kann es vorkommen, dass die LCD-Anzeige erlischt; dies hat keinerlei Auswirkungen auf den Programmablauf. Nach Abkühlung erscheint die LCD-Anzeige wieder.

Die Temperatur des durchfließenden Wassers darf max. 40° C betragen.

Zugbelastungen vermeiden.

→ Nicht am angeschlossenen Schlauch ziehen.



ACHTUNG! Wenn das Steuerteil bei geöffnetem Ventil abgezogen wird, bleibt das Ventil solange geöffnet, bis das Steuerteil wieder aufgesteckt wird.



GEFAHR! Herzstillstand! Dieses Produkt erzeugt beim Betrieb ein elektromagnetisches Feld. Dieses Feld kann sich unter bestimmten Bedingungen auf die Funktionsweise aktiver oder passiver medizinischer Implantate auswirken. Um die Gefahr von Situationen, die zu schweren oder tödlichen Verletzungen führen können, auszuschließen, sollten Personen mit einem medizinischen Implantat vor dem Gebrauch dieses Produkts ihren Arzt und den Hersteller des Implantats konsultieren.



GEFAHR! Erstickungsgefahr! Kleinere Teile können leicht verschluckt werden. Durch den Polybeutel besteht Erstickungsgefahr für Kleinkinder. Halten Sie Kleinkinder während der Montage fern.

2. INBETRIEBNAHME → (Abb. A–D)

Ein Video zur Inbetriebnahme und Einstellung finden Sie hier:



3. FUNKTION → (Abb. F)

Die Bewässerungssteuerung Master bietet zwei Einsatzmöglichkeiten für eine zeitgesteuerte automatische Gartenbewässerung:

- für 1 Gartenbereich mit einer Bewässerungsleitung z. B. mit einem Regner, GARDENA Micro-Drip-System oder GARDENA Sprinklersystem
- oder –
- für 2 – 6 Bewässerungsleitungen nacheinander mit GARDENA Wasserverteiler automatic, Art. 1197, s. Abb. O (optional erhältlich). Jede Leitung kann bis zu einmal täglich angesteuert werden.

Durch Drehen des Knopfes können Sie die Einstellungen ändern bzw. in die nächste Einstellung springen. Durch Drücken des Drehknopfes bestätigen

Sie die jeweilige Eingabe. Halten Sie den Knopf länger als 3 Sek., sperrt bzw. entsperrt sich das Display. Wenn mehr als 5 Minuten keine Einstellungen verändert werden, schaltet sich die LCD-Anzeige ab um Energie zu sparen. Durch Betätigen des Drehknopfes wird die Anzeige wieder aktiviert und die Standardanzeige erscheint.

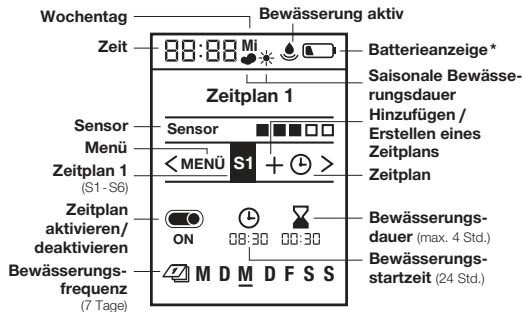

- * max. 1 Jahr max. 4 Wochen
 min. 4 Wochen leer

4. EINSTELLUNGEN → (Abb. G–Q)

Erste Einstellungen → (Abb. G):

- 1 Sprache einstellen | 2 Wochentag einstellen |
- 3 Zeit einstellen (Std., Min.) | 4 Bereit für Zeitplan

Manuell bewässern → (Abb. I):**1** Manuelle Bewässerung**Zeitpläne einstellen → (Abb. H):****1** Zeitplan einstellen | **2** Zeitplan 1

Bis zu 6 unterschiedliche Bewässerungszeitpläne, jeweils bestehend aus Start, Dauer und Wochentagen, einstellen und speichern. Mit On/Off können Zeitpläne aktiviert bzw. deaktiviert werden (s. Abb. H).

Standardanzeige → (Abb. J):**1** Standby-Bildschirm | **2** Zeitplan**Saisonale Bewässerungsdauer → (Abb. K):****1** Menü: Saisonale Bewässerung | **2** Reguläre Bewässerungsdauer | **3** Bewässerung reduzieren

Die eingestellten Längen aller Zeitpläne können zentral in 10 %-Schritten von 100 % bis 10 % reduziert werden, ohne alle 6 Zeitpläne zu verändern. Tipp: Im Frühjahr und Herbst muss weniger bewässert werden als im Hochsommer. Einfach die maximale Bewässerungsdauer für Hochsommer als Standard einstellen und dann bei weniger Bewässerungsbedarf alle Zeitpläne gleichzeitig und bequem in 10 % Schritten reduzieren. Hinweis: Bei prozentualer Änderung wird die Dauer in den Zeitplänen angepasst und das Symbol „Wolke“ erscheint. Bei unveränderter Dauer (=100 %) wird das Symbol „Sonne“ angezeigt.

Regenpause → (Abb. L):**1** Menü: Regenpause | **2** Pause/3 Tage

Pausiert alle Bewässerungen, ohne die eingestellten Pläne zu verändern. 1 – 9 Tage sind wählbar. Nach Ablauf der Pause sind alle Zeitpläne wieder aktiv.

Zeitplan löschen → (Abb. M):**1** Menü: Zeitplan löschen | **2** Zeitplan 1 löschen**Bodenfeuchtesensor → (Abb. D und N):****1** Menü: Sensor

Bei ausreichender Bodenfeuchtigkeit wird eine Bewässerung unterbrochen oder die Aktivierung eines Zeitplanes unterbunden. Die manuelle Bewässerung ist davon unabhängig gegeben.

**Bodenfeuchtesensor, Art. 1867 (optional erhältlich)****1** Sensor anschließen

Nach Anschluss eines Bodenfeuchtesensors wird im Menü „Bodenfeuchtesensor“ der zukünftige Schalterpunkt festgelegt. Das ist die Bodenfeuchte, ab der eine zeitgesteuerte Bewässerung nicht ausgeführt wird (siehe Betriebsanleitung GARDENA Bodenfeuchtesensor). Es sind 5 Stufen wählbar.

- Im regulären Betrieb wird die jeweils aktuell gemessene Stufe jederzeit angezeigt.
- Der Schalterpunkt, ab dem der Sensor feucht meldet und dann nicht bewässert wird, wird über die Anzahl der Stufen ausgewählt.

- 0 Punkte bei lehmigem Boden
→ Sensorreaktion bei eher trockenem Boden.
- 5 Punkte bei sandigem Boden
→ Sensorreaktion bei sehr nassem Boden.



Bodenfeuchtesensor, Art. 1188
(optional erhältlich, Modell bis 2020)

→ (Abb. D und N): 1 Sensor anschließen

Nach Anschluss eines Bodenfeuchtesensors erscheint die Anzeige „Sensor aktiviert/deaktiviert“ – dies kann bis zu 1 Min. dauern. Durch die Auswahl erfolgt eine Aktivierung/Deaktivierung der Sensorreaktion. Über den Schalterpunktregler am Bodenfeuchtesensor wird die Bodenfeuchte eingestellt, ab der der Sensor reagiert (siehe Betriebsanleitung GARDENA Bodenfeuchtesensor).



GARDENA Wasserverteiler automatic,
Art. 1197 (optional erhältlich)

→ (Abb. O): 1 Menü: Wasserverteiler automatic

Das Menü ermöglicht die Steuerung von bis zu 6 Bewässerungsleitungen mit dem Wasserverteiler automatic und berücksichtigt eine mindestens notwendige Pause von 5 Min. zwischen den Ausgängen, sowie eine minimale Bewässerungsdauer von 30 Sek. (Anzeige: 1 Min.). Diese Zeit stellt ein zuverlässiges Weiterschalten zum nächsten Ausgang und die korrekte Zuordnung zwischen Zeitplänen und Ausgängen sicher (Inbetriebnahme siehe Betriebsanleitung Wasserverteiler automatic).

2 Anzahl aktive Ausgänge wählen

2 – 6 sind wählbar. Nicht benötigte Ausgänge am Wasserverteiler mit Verschlusskappen verschließen und Stellhebel auf „OFF“ einstellen.

3 Zeitpläne 1 – 6 erstellen

Bewässerungszeitpläne L1 – L6 nach Abfrage im Display eingeben, analog der regulären Eingabe von Zeitplänen mit Startzeit, Dauer und Frequenz. Hinweis: Zeitpläne dürfen sich nicht überschneiden. Nach Eingabe eines Zeitplans, der den folgenden überschneidet, wird die Startzeit der folgenden Bewässerung nach hinten verschoben und mit einer Pause von 5 Minuten an den vorangegangenen angehängt. Änderungen an den Zeitplänen sind im Menü „Wasserverteiler“ möglich.

- Startzeiten: Die Startzeiten für die Bewässerungsleitungen in chronologischer Reihenfolge festlegen. Damit kann die nächstmögliche Startzeit einfacher berechnet und vorgeschlagen werden.
- Dauer: Die gesamte Bewässerungsdauer aller Ausgänge inkl. der benötigten Pausen darf 24 Stunden nicht überschreiten.
- Frequenz: Verschiedene Wochentage sind wählbar. Hinweis: Zur korrekten Weiterschaltung und Zuordnung zwischen Zeitplänen und Ausgängen, werden auch nicht geplante Ausgänge an einem Tag durch eine Aktivierung von 30 Sekunden angesteuert.

- Reduzierung Ausgänge: Wird die Anzahl reduziert, werden überhängende Kanäle gelöscht z. B. bei der Reduzierung von 5 Ausgängen auf 3 werden die Einstellungen für Nr. 4 und 5 gelöscht. Das Menü „Zeitpläne löschen“ ist nicht aktiv.
 - Manuell bewässern und Regenpause: Über die -Taste kann eine Bewässerung aktiviert werden. Eine Mindestdauer von 30 Sekunden und Pause von mind. 5 Minuten ist zu beachten. Eine korrekte Zuordnung zwischen Ausgängen des Wasserverteilers und Zeitplänen der Bewässerungssteuerung muss sichergestellt sein. Falls dies nicht der Fall ist, muss der passende Ausgang des Wasserverteilers am Gerät eingestellt werden.
- 4** Sensor je Ausgang (optional)
- Ein angeschlossener Bodenfeuchtesensor kann optional pro Ausgang aktiviert oder deaktiviert werden. Wenn der Sensor für einen Zeitplan deaktiviert wurde, wird die Bewässerung immer nach Zeitplan ausgeführt. Wenn der Sensor ausreichend Feuchtigkeit meldet, wird eine anstehende Bewässerung auf 30 Sek. (Anzeige: 1 Min.) gekürzt.
- 5** Zeitplan L1

Aktuelle Zeit → (Abb. P):

1 Menü: Zeit, Tag | **2** Zeit, Tag einstellen

Sprache → (Abb. Q):

1 Menü: Sprache | **2** Sprache einstellen

5. WARTUNG → (Abb. E)

6. LAGERUNG



Außerbetriebnahme:

- Das Produkt muss für Kinder unzugänglich aufbewahrt werden.
- Zur Schonung der Batterie sollte diese entnommen werden (Abb. B).
- Bewahren Sie das Steuerteil und die Ventileinheit an einem trockenen, geschlossenen und frost-sicheren Ort auf.



Entsorgung: (gemäß RL2012/19/EU)

Das Produkt darf nicht über den normalen Haushaltsmüll entsorgt werden. Es muss gemäß den geltenden lokalen Umweltschutzvorschriften entsorgt werden.

WICHTIG!

Entsorgen Sie das Produkt über oder durch Ihre örtliche Recycling-Sammelstelle.

Entsorgung der Batterie:

- Verbrauchte Batterie an eine der Verkaufsstellen zurückgeben oder über Ihre kommunale Entsorgungsstelle entsorgen.
- Die Batterie nur im entladenen Zustand entsorgen.

7. FEHLERBEHEBUNG

Problem	Mögliche Ursache	Abhilfe
Keine Display-Anzeige	Sleep-Modus wird 5 Min. nach letzter Eingabe aktiviert, um Energie zu sparen.	→ Durch Betätigen einer Funktionstaste wird die Display-Anzeige wieder aktiviert.
	Batterie ist falsch eingelegt.	→ Beachten Sie die Polstellung (+/-).
	Batterie ist völlig leer.	→ Setzen Sie eine neue (Alkaline)-Batterie ein.
	Temperatur am Display ist höher als 70 °C.	→ Die Anzeige erscheint nach Temperaturabsenkung.
Manuelle Bewässerung über die  -Funktion ist nicht möglich	Batterie leer wird ständig angezeigt.	→ Setzen Sie eine neue (Alkaline)-Batterie ein.
	Wasserhahn ist geschlossen.	→ Öffnen Sie den Wasserhahn.
	Steuerteil ist nicht aufgesteckt.	→ Stecken Sie das Steuerteil auf das Gehäuse.
	Mindestdruck 0,5 bar nicht vorhanden.	→ Mind. 0,5 bar sicherstellen und führen Sie das Programm neu aus.
Bewässerungsprogramm wird nicht ausgeführt (keine Bewässerung)	Programmeingabe/-änderung während oder kurz vor dem Startimpuls.	→ Nehmen Sie die Programmeingabe/-änderung außerhalb der programmierten Startzeiten vor.
	Ventil wurde zuvor manuell geöffnet.	→ Vermeiden Sie eventuelle Programmüberschneidungen.
	Wasserhahn ist geschlossen.	→ Öffnen Sie den Wasserhahn.
	Bodenfeuchtesensor meldet feucht.	→ Prüfen Sie bei Trockenheit die Einstellung/Standort des Bodenfeuchtesensors.

Problem	Mögliche Ursache	Abhilfe
Bewässerungsprogramm wird nicht ausgeführt (keine Bewässerung)	Steuerteil ist nicht aufgesteckt.	→ Stecken Sie das Steuerteil auf das Gehäuse.
	Batterie leer wird ständig angezeigt.	→ Setzen Sie eine neue (Alkaline)-Batterie ein.
	Mindestdruck 0,5 bar nicht vorhanden.	→ Mind. 0,5 bar sicherstellen.
Bewässerungssteuerung schließt nicht	Mindestabnahmemenge ist unter 20 l/h.	→ Schließen Sie mehr Tropfer an.
	Ventil verschmutzt.	→ Durchspülen in Gegenrichtung des normalen Durchflusses.



HINWEIS: Bitte wenden Sie sich bei anderen Störungen an Ihr **GARDENA Service-Center**. Reparaturen dürfen nur von den **GARDENA Service-Centern** sowie von **Fachhändlern** durchgeführt werden, die von **GARDENA** autorisiert sind.

8. TECHNISCHE DATEN

Bewässerungssteuerung	Wert / Einheit
Min. / max. Betriebsdruck	0,5 bar / 12 bar
Betriebstemperaturbereich	5 °C bis 50 °C
Durchflussmedium	Klares Süßwasser
Max. Medientemperatur	40 °C
Anzahl programmgesteuerter Bewässerungsvorgänge pro Tag	6 individuelle Startzeiten

Bewässerungssteuerung	Wert / Einheit
Anzahl programmgesteuerter Bewässerungsvorgänge pro Woche	42
Bewässerungsdauer	6 x 1 Min. – 4 Std.
Zu verwendende Batterie	1 x 9 V Alkali-Mangan (Alkaline) Typ IEC 6LR61
Betriebsdauer der Batterie	ca. 1 Jahr

9. LIEFERBARES ZUBEHÖR

GARDENA Bodenfeuchtesensor

Art. 1867

GARDENA Diebstahlsicherung

Art. 1815-00.791.00 über den GARDENA Service

10. SERVICE/GARANTIE

Wir bieten Ihnen umfangreiche Serviceleistungen:

- Qualifizierte, schnelle und kostengünstige Reparatur durch unseren **Zentralen Reparaturservice**
 - Bearbeitungsdauer in unserem Hause max. 5 Arbeitstage
- Einfache und kostengünstige Rücksendung an GARDENA
 - Rücksendeportale unter **www.gardena.de/service/reparatur-service**
 - **Abhol-Service:** Abholung innerhalb von 2 Tagen (nur innerhalb Deutschlands)
- Kompetente Beratung bei Störung / Reklamation durch unseren **Technischen Service**
- Schnelle und kostengünstige Ersatzteilversorgung durch unseren Zentralen **Ersatzteil-Service**

Service-Anschrift  **GARDENA Manufacturing GmbH · Service Hans-Lorenser-Str. 40 · D-89079 Ulm**

Ihre direkte Verbindung zum Service



Telefon



Fax



E-Mail

D in Deutschland (0731) 4 90 + Durchwahl www.gardena.de/service/

Technische Störungen/
Reklamationen 290 389 service@gardena.com

Reparaturen/Antworten auf
Kostenvoranschläge 300 249 service@gardena.com

Ersatzteilbestellung/
Allgemeine Produktberatung 123 249 service@gardena.com

Abholservice (0 18 03) 30 81 00 oder (0 18 03) 00 16 89
(0,09€/je angefangene Min. Festnetz, Mobilfunk max. 0,42€/je angefangene Min.)

Ihre direkte Verbindung zum Service **Unsere Kunden in Österreich und in der Schweiz wenden sich bitte an die Servicestelle (Anschrift siehe Umschlagseite)**

A in Österreich (+43) (0) 732 77 01 01-485 service.gardena@husqvarnagroup.com

CH in der Schweiz (+41) (0) 62 887 37 90 info@gardena.ch

Garantieerklärung:

Im Garantiefall sind die Serviceleistungen für Sie kostenlos.

GARDENA Manufacturing GmbH gewährt für alle Original GARDENA Neuprodukte 2 Jahre Garantie ab Erstkauf beim Händler, wenn die Produkte ausschließlich im privaten Gebrauch eingesetzt wurden. Für auf einem Zweitmarkt erworbene Produkte gilt diese Herstellergarantie nicht. Die Garantie bezieht sich auf alle wesentlichen Mängel des Produktes, die nachweislich auf Material- oder Fabrikationsfehler zurückzuführen sind. Sie erfolgt durch eine Ersatzlieferung eines einwandfreien Produktes oder durch die kostenlose Reparatur des eingesandten Produktes nach unserer Wahl, wenn folgende Voraussetzungen gewährleistet sind:

- Das Produkt wurde sachgemäß und laut den Empfehlungen in der Betriebsanleitung behandelt.
- Es wurde weder vom Käufer noch von einem Dritten versucht, das Produkt zu öffnen oder zu reparieren.
- Es wurden zum Betrieb nur Original GARDENA Ersatz- und Verschleißteile verwendet.
- Vorlage des Kaufbelegs.

Normale Abnutzung von Teilen und Komponenten (beispielsweise an Messern, Messerbefestigungsteilen, Turbinen, Leuchtmitteln, Keil- und Zahn-

riemen, Laufrädern, Luftfiltern, Zündkerzen), optische Veränderungen, sowie Verschleiß- und Verbrauchsteile, sind von der Garantie ausgeschlossen.

Diese Herstellergarantie beschränkt sich auf die Ersatzlieferung und Reparatur nach den vorgenannten Bedingungen. Andere Ansprüche gegen uns als Hersteller, etwa auf Schadensersatz, werden durch die Herstellergarantie nicht begründet. Diese Herstellergarantie berührt selbstverständlich **nicht** die gegenüber dem Händler/Verkäufer bestehenden gesetzlichen und vertraglichen Gewährleistungsansprüche.

Die Herstellergarantie unterliegt dem Recht der Bundesrepublik Deutschland.

Im Garantiefall senden Sie bitte das defekte Produkt zusammen mit einer Kopie des Kaufbelegs und einer Fehlerbeschreibung ausreichend frankiert an die GARDENA Serviceadresse.

Verschleißteile:

Defekte an der Bewässerungssteuerung durch falsch eingelegte oder ausgelaufene Batterien sind von der Garantie ausgeschlossen.

Schäden durch Frosteinwirkung sind von der Garantie ausgeschlossen.

<p>DE Produkthaftung Wir weisen ausdrücklich darauf hin, dass wir in Übereinstimmung mit dem Produkthaftungsgesetz nicht für Schäden haften, die durch unsere Produkte entstehen, wenn diese unsachgemäß und nicht durch einen von uns autorisierten Servicepartner repariert wurden oder wenn keine Original GARDENA Teile oder von uns zugelassene Teile verwendet wurden.</p>	<p>IT Responsabilità del prodotto In conformità con la Legge tedesca sulla responsabilità del prodotto, con la presente dichiariamo espressamente che decliniamo qualsiasi responsabilità per danni causati dai nostri prodotti qualora non siano stati correttamente riparati presso un partner di assistenza approvato GARDENA o laddove non siano stati utilizzati ricambi originali o autorizzati GARDENA.</p>
<p>EN Product liability In accordance with the German Product Liability Act, we hereby expressly declare that we accept no liability for damage incurred from our products where said products have not been properly repaired by a GARDENA-approved service partner or where original GARDENA parts or parts authorised by GARDENA were not used.</p>	<p>ES Responsabilidad sobre el producto De acuerdo con la Ley de responsabilidad sobre productos alemana, por la presente declaramos expresamente que no aceptamos ningún tipo de responsabilidad por los daños ocasionados por nuestros productos si dichos productos no han sido reparados por un socio de mantenimiento aprobado por GARDENA o si no se han utilizado piezas originales GARDENA o piezas autorizadas por GARDENA.</p>
<p>FR Responsabilité Conformément à la loi relative à la responsabilité du fait des produits défectueux, nous déclarons expressément par la présente que nous déclinons toute responsabilité pour les dommages résultant de nos produits, si lesdits produits n'ont pas été correctement réparés par un partenaire d'entretien agréé GARDENA ou si des pièces d'origine GARDENA ou des pièces agréées GARDENA n'ont pas été utilisées.</p>	<p>PT Responsabilidade pelo produto De acordo com a lei alemã de responsabilidade pelo produto, declaramos que não nos responsabilizamos por danos causados pelos nossos produtos, caso os tais produtos não tenham sido devidamente reparados por um parceiro de assistência GARDENA aprovado ou se não tiverem sido utilizadas peças GARDENA originais ou peças autorizadas pela GARDENA.</p>
<p>NL Productaansprakelijkheid Conform de Duitse wet inzake productaansprakelijkheid verklaren wij hierbij uitdrukkelijk dat wij geen aansprakelijkheid aanvaarden voor schade ontstaan uit onze producten waarbij deze producten niet zijn gerepareerd door een GARDENA-erkende servicepartner of waarbij geen originele GARDENA-onderdelen of onderdelen die door GARDENA zijn goedgekeurd zijn gebruikt.</p>	<p>EL Ευθύνη προϊόντος Σύμφωνα με τον γερμανικό νόμο περί Ευθύνης για τα Προϊόντα, με το παρόν δηλώνουμε ρητώς ότι δεν αποδεχόμαστε καμία ευθύνη για τυχόν ζημιές που προκύπτουν από τα προϊόντα μας εάν αυτά δεν έχουν επισκευαστεί σωστά από κάποιον εγκεκριμένο συνεργάτη επισκευών της GARDENA ή εάν δεν έχουν χρησιμοποιηθεί αυθεντικά εξαρτήματα GARDENA ή εξαρτήματα εγκεκριμένα από την GARDENA.</p>

<p>DE EU-Konformitätserklärung</p> <p>Der Unterzeichnende bestätigt als Bevollmächtigte des Herstellers, der GARDENA Germany AB, PO Box 7454, S-103 92, Stockholm, Schweden, dass das (die) nachfolgend bezeichnete(n) Gerät(e) in der von uns in Verkehr gebrachten Ausführung die Anforderungen der harmonisierten EU-Richtlinien, EU-Sicherheitsstandards und produktspezifischen Standards erfüllt/erfüllen. Bei einer nicht mit uns abgestimmten Änderung des (der) Geräte(s) verliert diese Erklärung ihre Gültigkeit.</p>	<p>IT Dichiarazione di conformità CE</p> <p>Il sottoscritto, in quanto soggetto autorizzato dal produttore, GARDENA Germany AB, PO Box 7454, S-103 92, Stoccolma, Svezia, dichiara che l'apparecchio/gli apparecchi di seguito denominato/i, nella versione da noi immessa in commercio, soddisfa/no i requisiti delle direttive UE armonizzate, degli standard di sicurezza europei e degli standard specifici per il prodotto. La presente dichiarazione perde di validità in caso di modifica dell'apparecchio/degli apparecchi non concordata con noi.</p>
<p>EN EC Declaration of Conformity</p> <p>The undersigned hereby certifies as the authorized representative of the manufacturer, GARDENA Germany AB, PO Box 7454, S-103 92, Stockholm, Sweden, that, when leaving our factory, the unit(s) indicated below is/are in accordance with the harmonised EU guidelines, EU standards of safety and product specific standards. This certificate becomes void if the unit(s) is/are modified without our approval.</p>	<p>ES Declaración de conformidad CE</p> <p>El firmante confirma, en calidad de apoderado del fabricante GARDENA Germany AB, PO Box 7454, S-103 92 Estocolmo (Suecia), que el/los aparato(s) mencionado(s) a continuación cumple(n), en la versión lanzada al mercado por nuestra empresa, los requisitos de las directivas de la UE armonizadas, los estándares de seguridad de la UE y los estándares específicos del producto. La presente declaración perderá su validez si se modifica(n) el/los aparato(s) sin previa aprobación por nuestra parte.</p>
<p>FR Déclaration de conformité CE</p> <p>Le soussigné déclare, en tant que mandataire du fabricant, la GARDENA Germany AB, PO Box 7454, S-103 92, Stockholm, Suède, qu'à la sortie de ses usines le matériel neuf désigné ci-dessous était conforme aux prescriptions des directives européennes énoncées ci-après et conforme aux règles de sécurité et autres règles qui lui sont applicables dans le cadre de l'Union européenne. Toute modification portée sur ce(s) produit(s) sans l'accord express de notre part supprime la validité de ce certificat.</p>	<p>PT Declaração de conformidade CE</p> <p>O abaixo-assinado, na qualidade de representante do fabricante, GARDENA Germany AB, PO Box 7454, S-103 92, Stockholm, Schweden, confirma que o(s) aparelho(s) a seguir designado(s) no modelo lançado por nós no mercado cumpre/cumprem os requisitos das diretivas UE harmonizadas, as normas de segurança UE e as normas específicas para estes produtos. Esta declaração perde a sua validade se forem realizadas alterações no(s) aparelho(s) sem o nosso consentimento.</p>
<p>NL EG-conformiteitsverklaring</p> <p>De ondergetekende bevestigt als gevolmachtigde van de fabrikant, GARDENA Germany AB, PO Box 7454, S-103 92, Stockholm, Zweden, dat het/de onderstaand vermelde apparaat/apparaten in de door ons in de handel gebrachte uitvoering voldoet/voldoen aan de eisen van de geharmoniseerde EU-richtlijnen, EU-veiligheidsnormen en productspecifieke normen. Bij een niet met ons afgestemde verandering van het apparaat/de apparaten verliest deze verklaring haar geldigheid.</p>	<p>EL Δήλωση Συμμόρφωσης EK</p> <p>Ο υπογεγραμμένος βεβαιώνει ως πληρεξούσιος του κατασκευαστή, της εταιρείας GARDENA Germany AB, Τ.Θ. 7454, S-103 92, Στοκχόλμη, Σουηδία, ότι η (οι) παρακάτω αναφερόμενη(ες) συσκευή(ές) στην έκδοσή του τίθεται από εμάς σε κυκλοφορία πληροί/πληρούν τις απαιτήσεις των εναρμονισμένων οδηγιών της ΕΕ, προτύπων ασφαλείας της ΕΕ και των ειδικών για το προϊόν προτύπων. Σε περίπτωση τροποποίησης της (των) συσκευή(ών) χωρίς προηγούμενη συνεννόηση με την εταιρεία μας παύει να ισχύει η δήλωση.</p>

Produktbezeichnung: Description of the product: Désignation du produit : Beschrijving van het product: Descrizione del prodotto: Descripción del producto: Descrição do produto: Περιγραφή του προϊόντος:	Bewässerungssteuerung Water Control Programmation d'arrosage Besproeiingsbesturing Unità di controllo per irrigazione Control de riego Controlador de rega Σύστημα ελέγχου ποτίσματος	Anbringingsjahr der CE-Kennzeichnung: Year of CE marking: Année d'apposition du marquage CE : Installatiejaar van de CE-aanduiding: Anno di applicazione della certificazione CE: Colocación del distintivo CE: Ano de marcação pela CE: Έτος σήματος CE:
Produkttyp: Product type: Type de produit : Producttype: Tipo di prodotto: Tipo de producto: Tipo de produto: Τύπος προϊόντος: Master	Artikelnummer: Article number: Référence : Artikelnummer: Codice articolo: Referencia: Número de referência: Κωδικός είδους: 1892	<div style="text-align: right;">2018</div> Ulm, den 02.03.2020 Ulm, 02.03.2020 Fait à Ulm, le 02.03.2020 Ulm, 02-03-2020 Ulm, 02.03.2020 Ulm, 02.03.2020 Ulm, 02.03.2020 Ulm, 02.03.2020 Ulm, 02.03.2020 Der Bevollmächtigte Authorised representative Le mandataire De gevolmachtigde Persona delegata La persona autorizada O representante Ο εξουσιοδοτημένος
EU-Richtlinien: EC-Directives: Directives CE : EG-richtlijnen: Direttive UE: Directiva CE: Diretivas CE: Οδηγίες EK: 2014/30/EU 2011/65/EC	Hinterlegte Dokumentation: GARDENA Technische Dokumentation, M. Kugler, 89079 Ulm Deposited Documentation: GARDENA Technical Documentation, M. Kugler, 89079 Ulm Documentation déposée : Documentation technique GARDENA, M. Kugler, 89079 Ulm	<div style="text-align: right;">  Reinhard Pompe Vice President </div>

Deutschland / Germany

GARDENA Manufacturing GmbH
Central Service
Hans-Lorenser-Straße 40
D-89079 Ulm
Produktfragen: (+49) 731 490-123
Reparaturen: (+49) 731 490-290
service@gardena.com
http://www.gardena.com

Albania

KRAFT SHPK
Autostrada Tirane-Durres
Km 7
1051 Tirane

Argentina

ROBERTO C. RUMBO S.R.L.
Predio Norlog
Lote 7
Benavidez, ZC: 1621
Buenos Aires
ventas@rumbosrl.com.ar

Australia

Husqvarna Australia Pty. Ltd.
Locked Bag 5
Central Coast BC
NSW 2252
Phone: (+ 61) (0) 2 4352 7400
customer.service@
husqvarna.com.au

Austria / Österreich

Husqvarna Austria GmbH
Industriezeile 36
4010 Linz
Tel.: (+43) 732 77 01 01-485
service.gardena@husqvarnagroup.com

Azerbaijan

Firm Progress
a. Aliyev Str. 26A
1052 Baku

Belarus

Private Enterprise
"Master Garden"
Minsk
Sharangovich str., 7a
Phone: (+375) 17 257-00-33
Mob.: (+375) 29 676-16-09
mg@mastergarden.by

Belgium

Husqvarna Belgium nv
Gardena Division
Leuvensesteenweg 542
Planet II E
1930 Zaventem
België

Bosnia / Herzegovina

SILK TRADE d.o.o.
Industrijska zona Bukva bb
74260 Tešanj

Brazil

Husqvarna do Brasil Ltda
Av. Francisco Matarazzo,
1400 – 19ª andar
São Paulo – SP
CEP: 05001-903
Tel: 0800-112252
marketing.br.husqvarna@
husqvarna.com.br

Bulgaria

AGROLAND България АД
бул. 8 Декември, № 13
Офис 5
1700 Студентски град
София
Tel.: (+359) 24 66 6910
info@agroland.eu

Canada / USA

GARDENA Canada Ltd.
100 Summerlea Road
Brampton, Ontario L6T 4X3
Phone: (+1) 905 792 93 30
info@gardenacanada.com

Chile

REPRESENTACIONES
JCE S.A.
Av. Del Valle Norte 857,
Piso 4
Santiago RM
Phone: (+ 56) 2 24142560
contacto@jce.cl

China

Husqvarna (Shanghai)
Management Co., Ltd.
富世华 (上海) 管理有限公司
3F, Beng Square B,
No207, Song Hong Rd.,
Chang Ning District,
Shanghai, PRC. 200335
上海市长宁区淞虹路207号明
基广场B座3楼, 邮编: 200335

Colombia

Husqvarna Colombia S.A.
Calle 18 No. 68 D-31, zona
Industrial de Montevideo
Bogotá, Cundinamarca
Tel. 571 2922700 ext. 105
jairo.salazar@husqvarna.com.co

Costa Rica

Compania Exim
Euroberoamericana S.A.
Los Colegios, Moravia,
200 metros al Sur del Colegio
Saint Francis – San José
Phone: (+506) 297 68 83
exim_euro@racsa.co.cr

Croatia

Husqvarna Austria GmbH
Industriezeile 36
4010 Linz
Tel.: (+43) 732 77 01 01-485
service.gardena@husqvarnagroup.com

Cyprus

Med Marketing
17 Digeni Akrita Ave
P.O. Box 27017
1641 Nicosia

Czech Republic

Husqvarna Česko s.r.o.
Türkova 2319/5b
149 00 Praha 4 – Chodov
Bezplatná infolinka :
800 100 425
servis@cz.husqvarna.com

Denmark

GARDENA DANMARK
Lejrevej 19, st.
3500 Værløse
Tlf.: (+45) 70 26 47 70
husqvarna@husqvarna.dk
www.gardena.com / dk

Dominican Republic

BOSQUESA, S.R.L
Carretera Santiago Licey
Km. 5 ½
Esquina Copal II,
Santiago
Dominican Republic
Phone: (+809) 736-0333
joserbosquesa@claro.net.do

Ecuador

Husqvarna Ecuador S.A.
Arupos E1-181 y 10 de
Agosto Quito, Pichincha
Tel. (+593) 22800739
francisco.jacome@husqvarna.com.ec

Estonia

Husqvarna Eesti OÜ
Valdeku 132
EE-11216 Tallinn
info@gardena.ee

Finland

Oy Husqvarna Ab
Gardena Division
Lautatarhankatu 8 B / PL 3
00581 HELSINKI
www.gardena.fi

France

Husqvarna France
9/11 Allée des pierres mayettes
92635 Gennevilliers Cedex
France
http://www.gardena.com/ fr
N° AZUR: 0 810 00 78 23
(Prix d'un appel local)

Georgia

Transporter LLC
113b Beliasvili street
0159 Tbilisi, Georgia

Great Britain

Husqvarna UK Ltd
Preston Road
Aycliffe Industrial Park
Newton Aycliffe
County Durham
DL5 6UP
info.gardena@husqvarna.co.uk

Greece

Π.ΠΑΠΑΔΟΠΟΥΛΟΣ ΑΕΒΕ
Λεωφ. Αθηνών 92
Αθήνα
T.K.104 42
Ελλάδα
Τηλ. (+30) 210 5193 100
info@papadopoulos.com.gr

Hungary

Husqvarna Magyarországi Kft.
Ezred u. 1-3
1044 Budapest
Telefon: (+36) 1 251-4161
vevoszolgalat.husqvarna@
husqvarna.hu

Iceland

BYKO ehf.
Bildshófa 20
110 Reykjavik

Ireland

Husqvarna UK Ltd
Preston Road
Aycliffe Industrial Park
Newton Aycliffe
County Durham
DL5 6UP
info.gardena@husqvarna.co.uk

Italy

Husqvarna Italia S.p.A.
Via Santa Vecchia 15
23868 VALMADRERA (LC)
Phone: (+39) 0341.203.111
assistenza.italia@it.husqvarna.com

Japan

Husqvarna Zenoah Co. Ltd. Japan
1-9 Mimamidai, Kawagoe
350-1165 Saitama
Japan
gardena-jp@husqvarnagroup.com

Kazakhstan

LAMED Ltd.
155/1, Tazhibayevoy Str.
050060 Almaty
IP Schmidt
Abayavenue 3B
110 005 Kostanay

Korea

Kyung Jin Trading CO.,LTD.
107-4, SunDuk Bid.,
YangJae-dong,
Seocho-gu,
Seoul, (zipcode: 137-891)
Phone: (+82) (0)2 574-6300

Latvia

Husqvarna Latvija SIA
Ulbrokas 19A
LV-1021 Riga
info@gardena.lv

Lithuania

UAB Husqvarna Lietuva
Ateities pl. 77C
LT-52104 Kaunas
info@gardena.lt

Luxembourg

Magasins Jules Neuberg
39, rue Jacques Stas
Luxembourg-Gasperich 2549
Case Postale No. 12
Luxembourg 2010
Phone: (+352) 40 14 01
api@neuberg.lu

Mexico

AFOSA
Av. Lopez Mateos Sur # 5019
Col. La Calma 45070
Zapopan, Jalisco, Mexico
Phone: (+52) 33 3818-3434
icornejo@afosa.com.mx

Moldova

Convel S.R.L.
290A Muncesti Str.
2002 Chisinau

Netherlands

Husqvarna Nederland B.V.
GARDENA Division
Postbus 50131
1305 AC ALMERE
Phone: (+31) 36 521 00 10
info@gardena.nl

Neth. Antilles

Jonka Enterprises N.V.
Sta. Rosa Weg 196
P.O. Box 8200
Curaçao
Phone: (+599) 9 767 66 55
pgm@jonka.com

New Zealand

Husqvarna New Zealand Ltd.
PO Box 76-437
Manukau City 2241
Phone: (+64) (0) 9 9202410
support.nz@husqvarna.co.nz

Norway

Husqvarna Norge AS
Gardena Division
Trøskøveien 36
1708 Sarpsborg
info@gardena.no

Peru

Husqvarna Perú S.A.
Jr. Ramón Cárcamo 710
Lima 1
Tel: (+51) 1 3320400 ext. 416
juan.remuzgo@husqvarna.com

Poland

Husqvarna
Poland Spółka z o.o.
ul. Wysockiego 15 b
03-371 Warszawa
Phone: (+48) 22 330 96 00
gardena@husqvarna.com.pl

Portugal

Husqvarna Portugal, SA
Lagoa - Albarraque
2635 - 595 Rio de Mouro
Tel.: (+351) 21 922 85 30
Fax : (+351) 21 922 85 36
info@gardena.pt

Romania

Madex International Srl
Soseaua Odaii 117 - 123,
RO 013603 Bucuresti, S1
Phone: (+40) 21 352.76.03
madex@ines.ro

Russia / Россия

000 „Хускварна“
141400, Московская обл.,
г. Химки,
улица Ленинградская,
владение 39, стр.6
Бизнес Центр
„Химки Бизнес Парк“,
помещение 0B02_04
http://www.gardena.ru

Serbia

Domel d.o.o.
Autoput za Novi Sad bb
11273 Belgrade
Phone: (+381) 1 18 48 88 12
miroslav.jejina@domel.rs

Singapore

Hy-Play PRIVATE LIMITED
40 Jalan Pemimpin
#02-08 Tat Ann Building
Singapore 577185
Phone: (+65) 6253 2277
shiyjng@hyrar.com.sg

Slovak Republic

Husqvarna Cesko s.r.o.
Türkova 2319/5b
149 00 Praha 4 – Chodov
Bezplatná infolinka:
800 154 044
servis@sk.husqvarna.com

Slovenia

Husqvarna Austria GmbH
Industriezeile 36
4010 Linz
Tel. : (+43) 732 77 01 01-485
service.gardena@
husqvarmagroup.com

South Africa

Husqvarna
South Africa (Pty) Ltd
Postnet Suite 250
Private Bag X6,
Cascades, 3202
South Africa
Phone: (+27) 33 846 9700
info@gardena.co.za

Spain

Husqvarna España S.A.
Calle de Rivas nº 10
28052 Madrid
Phone: (+34) 91 708 05 00
atencioncliente@gardena.es

Suriname

Deto Handelmaatschappij N.V.
Kernkampweg 72-74
P.O.Box: 12782
Paramaribo – Suriname
South America
Phone: (+597) 438050
www.deto.sr

Sweden

Husqvarna AB/GARDENA Sverige
Drottninggatan 2
561 82 Huskvarna
Sverige

Switzerland / Schweiz

Husqvarna Schweiz AG
Consumer Products
Industriestrasse 10
5506 Mägenwil
Phone: (+41) (0) 62 887 37 90
info@gardena.ch

Turkey

Dost Bahçe Diş Ticaret
Müessesilik A.Ş
Yunus Mah. Adil Sok. No: 3
İc Kapi No: 1 Kartal
34873 İstanbul
Phone: (+90) 216 38 93 939
info@dostbahce.com.tr

Ukraine / Україна

ТОВ «Хускварна Україна»
вул. Васильківська, 34,
офіс 204-г
03022, м. Київ
Тел. (+38) 0 800 504 804
info@gardena.ua

Uruguay

FELI SA
Entre Rios 1083 CP 11800
Montevideo – Uruguay
Tel : (+598) 22 03 18 44
info@felisa.com.uy

Venezuela

Corporación Casa y Jardín C.A.
Av. Caroní, Edif. Trezmen, PB.
Colinas de Bello Monte.
1050 Caracas.
Tlf : (+58) 212 992 33 22
info@casayjardin.net.ve



1892-20.960.04/1220

© GARDENA Manufacturing GmbH; D-89079 Ulm; http://www.gardena.com