

**ONE
FOR ALL**

URC 7125

ESPAÑOL 2 | PORTUGUÊS 10 | ITALIANO 18 |
NEDERLANDS 26 | DANSK 34 | NORSK 42 | SVERIGE 50 |
SUOMI 58 | ΕΛΛΗΝΙΚΑ 66 | РУССКИЙ 72 | TÜRKÇE 78 |
POLSKI 84 | ČESKY 90 | MAGYAR 96 | БЪЛГАРСКИ 102 |
ROMÂNĂ 108 | SLOVENSKY 114 | HRVATSKI 120 |
CODELIST 126

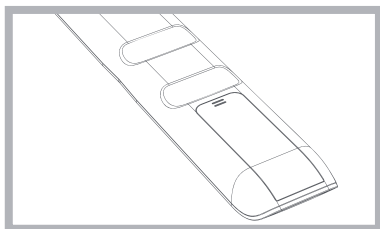
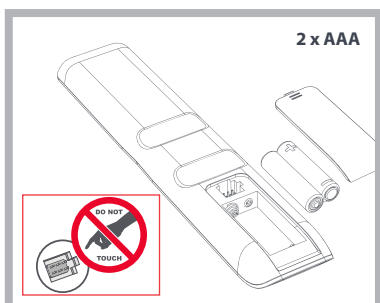
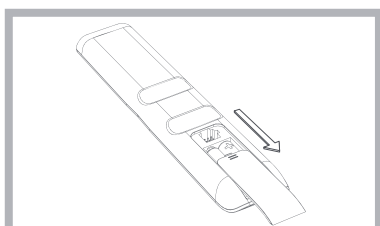

English: CAUTION: Risk of explosion if battery is replaced by an incorrect type. Use quality Alkaline batteries.

Deutsch: WARNUNG: Es besteht Explosionsgefahr wenn die Batterie durch einen inkorrekten Typ ersetzt wird. Verwenden Sie Alkali- / Qualitätsbatterien.

Français: ATTENTION: Risque d'explosion si les piles sont remplacées par un mauvais type de piles. Utilisez des piles alcalines / de qualité.

Español: ADVERTENCIA: Riesgo de explosión si se cambian las pilas por un tipo de pilas incorrecto. Usar pilas alcalinas / de calidad.

Italiano: ATTENZIONE: Rischio di esplosione se le batterie vengono sostituite con un tipo di batterie errato. Usare batterie alcaline / di qualità.

ESPAÑOL

TABLA DE BOTONES

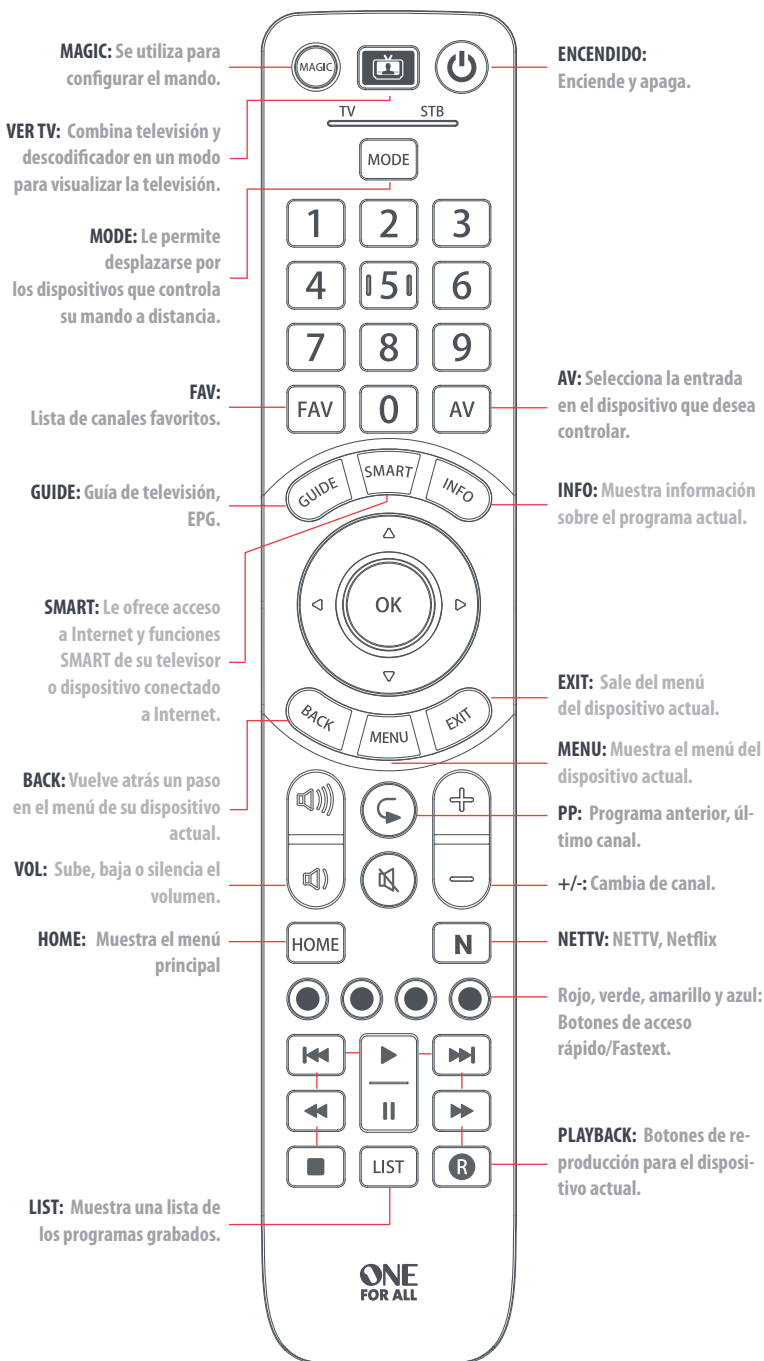

CONFIGURACIÓN DEL MANDO

A – SIMPLESET

SimpleSet es una manera rápida y sencilla de configurar el mando a distancia para que controle las marcas más comunes de cada tipo de dispositivo con solo pulsar un par de botones y, por lo general, en menos de un minuto por dispositivo. El primer paso es seleccionar qué dispositivo quiere configurar. La siguiente es una lista de modos de dispositivo en el mando a distancia y los tipos de dispositivo que se pueden configurar en ese modo:

TV

STB

Modo de dispositivo

Tipo de dispositivo

TV

TV, HDTV, LED, LCD, Plasma, Proyector

STB

Descodificador, receptor satélite, televisión por cable, TDT, DVB-T, IPTV, Media, Streamer

Para cada tipo de dispositivo hay una lista de las marcas más extendidas, cada una con un número asignado. El 6, por ejemplo, es para un televisor Samsung. Localice su dispositivo y marca en la siguiente lista:

Televisor

- | | | | |
|---|-----------|---|---------------|
| 1 | Bush | 6 | Samsung |
| 2 | Grundig | 7 | Sharp |
| 3 | LG | 8 | Sony |
| 4 | Panasonic | 9 | TCL / Thomson |
| 5 | Philips | 0 | Toshiba |



Descodificador: televisión por satélite / por cable / terrestre

- | | | | |
|---|---|---|---|
| 1 | BSkyB / Sky Ireland / Orange | 6 | Humax / Tricolor TV |
| 2 | Canal+ / CanalSat / Telefonica / Movistar / KPN | 7 | Vodafone / Kabel Deutschland |
| 3 | TechniSat | 8 | Sky Italia / SFR / Neuf TV |
| 4 | DStv / Multichoice / Foxtel / Sky New Zealand | 9 | Sky Deutschland / Österreich |
| 5 | freebox / Vu+ / Deutsche Telekom / T-Home | 0 | UPC / Cablecom / Ziggo / Virgin Media / Telenet |

CONFIGURACIÓN DEL MANDO

A – SIMPLETESET





Cómo configurar su dispositivo

1. Encienda el dispositivo (no en modo de espera) y apunte el mando One For All hacia el mismo.
 2.  Mantenga pulsado el botón MAGIC hasta que el LED situado bajo el dispositivo parpadee dos veces. El LED que se encuentra bajo el dispositivo actual se mantendrá encendido.
 3.  Pulse el botón MODE varias veces hasta que el indicador LED del dispositivo que desea configurar se encienda.
 4.  Mantenga pulsado el dígito correspondiente a su marca y dispositivo de acuerdo con la lista anterior (p. ej., 6 para un televisor Samsung).
 5. El mando a distancia enviará una señal de encendido cada 3 segundos hasta que el dispositivo se apague.
 6. Deje de pulsar el dígito cuando se apague el dispositivo.
 7. El LED parpadeará dos veces y se apagará. El mando a distancia controlará ahora su dispositivo.
- Si observa que uno o más botones no funcionan como es debido, repita el proceso desde el paso 1; el mando empezará a buscar por el siguiente código de la memoria.

CONFIGURACIÓN DEL MANDO

B – CONFIGURACIÓN POR CÓDIGO

Si no encuentra la marca de su dispositivo en la sección A, puede configurar su dispositivo probando códigos individuales. Para ello:

1. Encienda su dispositivo (no lo deje en modo de espera).
 2.  Busque la marca de su dispositivo en la lista de códigos (páginas 126-137). Los códigos se muestran por tipo de dispositivo y marca.
 3.  Mantenga pulsado el botón MAGIC hasta que el LED situado bajo el dispositivo parpadee dos veces. El LED que se encuentra bajo el dispositivo actual se mantendrá encendido.
 4.  Pulse el botón MODE varias veces hasta que el indicador LED del dispositivo que desea configurar se encienda.
 5.  Introduzca el primer código de 4 dígitos de su marca (por ej. 4542 para un televisor Aiwa).
 6. El LED parpadeará dos veces y se apagará.
 7.  Oriente el mando hacia su dispositivo y pulse el botón de encendido (POWER).
 8. Si el dispositivo se apaga, ya puede usar el mando. De lo contrario, repita los pasos 3-7 con el siguiente código de la lista.
- Algunos códigos son muy parecidos. Si observa que uno o más botones no funcionan como es debido, repita el proceso desde el paso 3 con el siguiente código de la lista.

PROGRAMACIÓN

Su mando a distancia One For All se puede programar con cualquier función de otros mandos. Esto puede ser útil si le faltan una o más funciones de su mando a distancia original y le gustaría tenerlos en su ONE FOR ALL. Puede programarlo en cualquier tecla excepto en MAGIC o MODE. También puede programar un dispositivo completo aunque no encuentre un código. Para ello, en primer lugar debe comprobar que tiene a mano todos los mandos a distancia originales, y que todos tienen pilas con carga. Para programar las funciones, el mando original debe estar a unos 3 cm del mando One For All, apuntado hacia el mismo como se muestra a continuación:

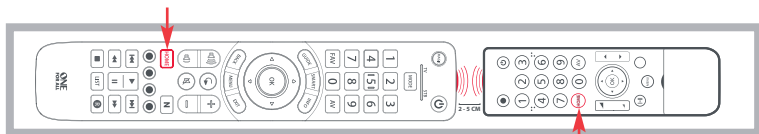



- 

Mantenga pulsado el botón MAGIC hasta que el LED situado bajo el dispositivo parpadee dos veces. El LED que se encuentra bajo el dispositivo actual se mantendrá encendido.
- 

Pulse el botón MODE varias veces hasta que el indicador LED del dispositivo que desea configurar se encienda.
- 

Pulse 975: El LED parpadeará dos veces.
- 

Pulse y suelte el botón en el que quiere programar la función (p. ej., la tecla HOME); el LED rojo parpadeará continuamente.
- 

Pulse y suelte el botón correspondiente en el mando a distancia original.
- El LED parpadeará dos veces para indicar que la función se ha programado correctamente.
- Repita los pasos 4 y 5 con cada botón que quiera programar en el mando (recuerde que puede programar funciones de distintos mandos, pero solo una función por botón)
- 

Cuando haya programado todas las funciones que necesita, mantenga pulsado el botón MAGIC hasta que el LED parpadee dos veces y se apague.

CONSEJOS

- Si el indicador LED emite un parpadeo largo en el paso 6, el mando no ha programado la función correctamente; empiece de nuevo desde el paso 4.
- Si observa que uno o más botones no funcionan correctamente después de la configuración, puede acceder de nuevo al modo de aprendizaje en cualquier momento y repetir el proceso desde el paso 1.

PARA ELIMINAR UNA FUNCIÓN PROGRAMADA, REALICE LOS SIGUIENTES PASOS:

- Mantenga pulsado el botón MAGIC hasta que el LED situado bajo el dispositivo parpadee dos veces. El LED que se encuentra bajo el dispositivo actual se mantendrá encendido.
- Utilice el botón MODE para asegurarse de que se encienda el LED del dispositivo cuyas funciones desea eliminar.
- Pulse 976: El LED parpadeará dos veces.
- Pulse el botón para eliminar dos veces: El LED parpadeará dos veces.

Repita los pasos indicados arriba para cada botón que quiera eliminar.

ACTIVIDADES

La función Ver televisión combina televisión y codificador en un único modo. En este modo, los botones de volumen y AV controlan la televisión, y el resto de botones controlan el descodificador.

Dado que el botón AV sirve para seleccionar la entrada de su televisor, y que la mayoría de televisores usan un menú para seleccionar en una lista las entradas, cuando pulsa el botón AV en el modo Ver televisión, los botones del menú Arriba, Abajo, Izquierda, Derecha y OK controlarán el televisor de manera temporal. Si pulsa el botón OK, o si no pulsa ningún botón durante 10 segundos, estos botones volverán a controlar el descodificador.

Si mantiene pulsado el botón de encendido durante dos segundos en el modo Ver televisión, el mando enviará la función de encendido al televisor y el descodificador.

LA FUNCIÓN NETTV

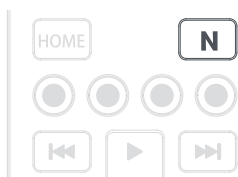
N

El mando Evolve cuenta con un botón "NETTV" que permite visualizar la televisión digital, transmitida a través de Internet. Si su mando a distancia original ya tenía un botón para esto (como muchos televisores nuevos, que tienen un botón para Netflix), este botón funcionará exactamente igual que su mando original. Sin embargo, si no tiene un botón como este, aún tendrá la posibilidad de ver un servicio

de transmisión por Internet, o bien usar este botón como acceso directo programando en él una macro. La mayoría de dispositivos de audio y vídeo que están conectados a Internet, como las Smart TV o descodificadores, tienen una o más aplicaciones que pueden ejecutar para visualizar la televisión a través de Internet. Ejemplos de esto serían Netflix, YouTube, Amazon Prime, BBC iPlayer o similares.

Para programar la macro, primero debe conocer el dispositivo que usará para acceder al servicio, y después la secuencia de botones que debe pulsar para activar el servicio que prefiere. Por ejemplo, algunos televisores Panasonic inician Netflix pulsando el botón de aplicación, luego el botón de menú abajo dos veces, y finalmente el botón OK. En cambio, en una Apple TV, la secuencia es Menú, Menú abajo y OK.

Cuando conozca la secuencia para su dispositivo, siga estos pasos:

1. Siéntese frente al dispositivo, y enciéndalo (no lo deje en modo de espera).
2. Pulse el botón NETTV hasta que el LED parpadee dos veces y se quede encendido.
3. Utilice el botón MODE para seleccionar el dispositivo que quiere usar para la macro NETTV (p. ej. TV).
4. Realice ahora la secuencia de botones exactamente como lo haría normalmente. El mando accionará su dispositivo y la macro se grabará en tiempo real; si el dispositivo tarda unos segundos en reaccionar, no debe preocuparse.
5. Una vez que haya terminado la secuencia, y el servicio de transmisión se haya iniciado en su dispositivo, deje pulsado el botón NETTV hasta que el LED parpadee dos veces y se apague. La macro se almacenará ahora.

Sugerencias





- Asegúrese de que Evolve funciona con el dispositivo en cuestión antes de programarlo.
- Si la macro no funciona como esperaba, puede repetir la misma secuencia para reprogramarlo.
- Cuando lo programe, espere a que su dispositivo responda; el mando recordará el intervalo de sincronización.
- La macro NETTV está relacionada con un dispositivo, no olvide asegurarse de que está viendo el dispositivo correcto

MACROS

PROGRAMACIÓN DE UNA MACRO



Puede programar cualquier botón de su mando One For All (excepto MAGIC o MODE) para que envíe múltiples comandos con una sola pulsación: esta función se denomina "macro". Esto puede resultar útil a la hora de controlar varios dispositivos para ponerlos en un estado predeterminado, por ejemplo, puede poner su televisor en HDM1 y pulsar el botón de encendido del descodificador para empezar a ver la televisión.

Para programar una macro, realice los siguientes pasos:

- 
 Mantenga pulsado el botón MAGIC hasta que el LED situado bajo el dispositivo parpadee dos veces. El LED que se encuentra bajo el dispositivo actual se mantendrá encendido.
- 
 Pulse 995: El LED parpadeará dos veces.
- A continuación, seleccione el botón en el que desea programar la macro.
- 
 Ahora utilice el botón MODE para seleccionar el dispositivo del que desea que venga la primera función de la macro, por ejemplo, TV.
- 
 A continuación, pulse el botón que desea incluir en la macro, por ejemplo, el botón AV.
- Repita los pasos 4 (si es necesario) y 5 para añadir más botones a la macro. Puede incluir hasta 15 pulsaciones de botón.
- 
 Para guardar una macro, mantenga pulsado el botón MAGIC hasta que el LED parpadee dos veces.
 - Si el indicador LED emite un parpadeo largo cuando pulsa un botón en los pasos 4 o 5, ha introducido demasiados botones, vuelva a intentarlo.

ELIMINACIÓN DE UNA MACRO

Si desea eliminar una macro de un botón, realice los siguientes pasos:

- 
 Mantenga pulsado el botón MAGIC hasta que el LED situado bajo el dispositivo parpadee dos veces. El LED que se encuentra bajo el dispositivo actual se mantendrá encendido.
- 
 Pulse 995: El LED parpadeará dos veces.
- Pulse el botón en el que está programada la macro.
- 
 Ahora, mantenga pulsado el botón MAGIC hasta que el LED parpadee dos veces; la macro se ha eliminado.

BLOQUEO DE VOLUMEN

Si siempre utiliza un único dispositivo para controlar el volumen, por ejemplo, de su televisor, puede configurar el mando One For All para siempre controlar ese dispositivo, independientemente del dispositivo que esté controlando su mando en ese momento.

Para ello:

- 1.** Mantenga pulsado el botón MAGIC hasta que el LED situado bajo el dispositivo parpadee dos veces. El LED que se encuentra bajo el dispositivo actual se mantendrá encendido.
- 2.** Pulse 993: El LED parpadeará dos veces.
- 3.** Utilice el botón MODE para seleccionar el dispositivo desde el que quiere controlar el volumen permanentemente.
- 4.** Pulse MAGIC una vez; cuando LED parpadee dos veces el control del volumen ya estará bloqueado en el dispositivo.

Para desbloquear el volumen y devolver el control del volumen a sus respectivos dispositivos, siga los siguientes pasos:

- 1.** Mantenga pulsado el botón MAGIC hasta que el LED que se encuentra bajo el botón TV parpadee dos veces. El LED que se encuentra bajo el botón del modo activo se mantendrá encendido.
- 2.** Pulse 993: El LED parpadeará dos veces.
- 3.** Pulse SUBIR VOLUMEN: El LED parpadeará dos veces y el volumen ya está desbloqueado.

PORTUGUÊS

TABELA DE BOTÕES

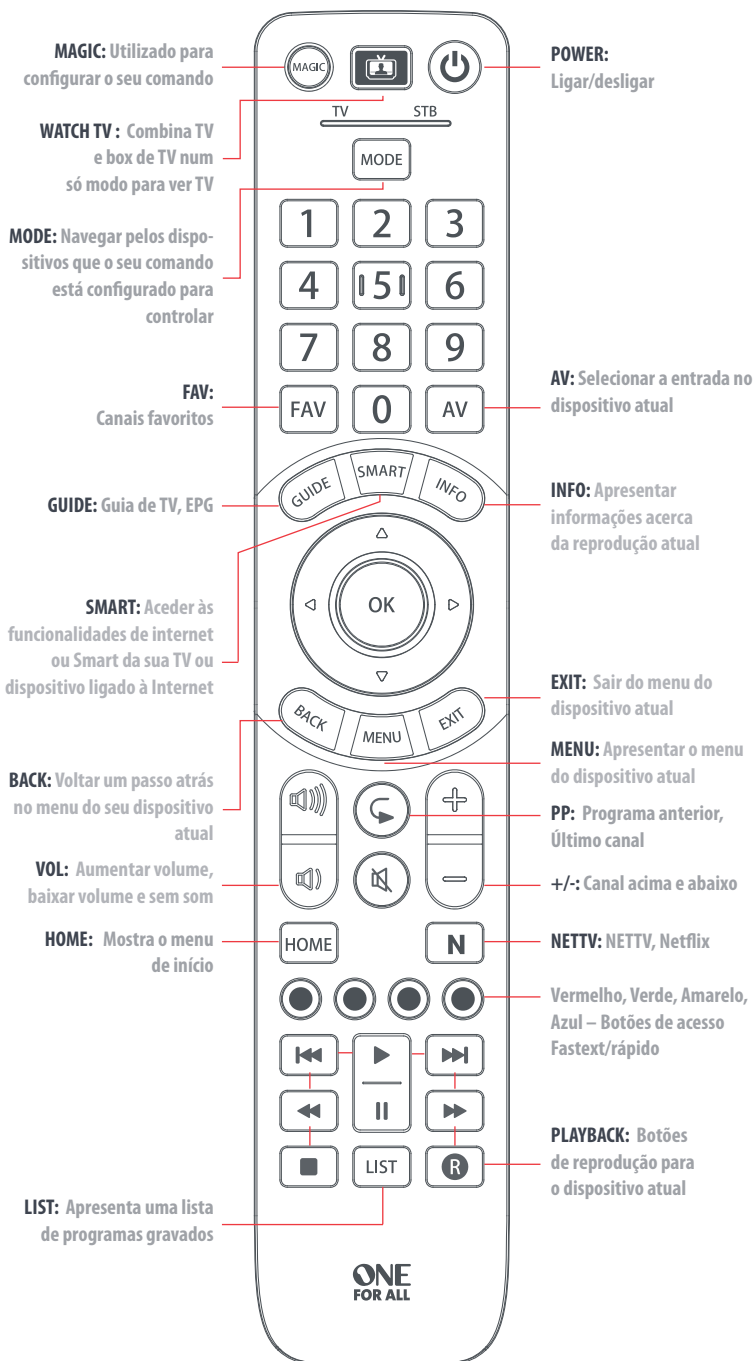

COMO CONFIGURAR O SEU COMANDO

A – SIMPLESET

SimpleSet é uma forma rápida e fácil de configurar o comando para controlar as mais populares marcas de cada tipo de dispositivo, premindo apenas alguns botões, normalmente, em menos de um minuto por dispositivo. O primeiro passo é selecionar que dispositivo vai configurar. A seguir tem uma lista de Modos de dispositivo no comando e os tipos de dispositivo que podem ser configurados nesse modo:

TV STB

Modo de dispositivo

TV

STB

Tipo de dispositivo

TV, HDTV, LED, LCD, Plasma, Projetor

Box de TV, Recetor de satélite, Conversor de cabo, Freeview, DVB-T, IPTV, Media, Streamer

Para cada tipo de dispositivo, existe uma lista das maiores marcas, cada uma com um número atribuído, por exemplo, 6 para uma TV Samsung. Encontre o seu dispositivo e assinale-o na lista que se segue:

TV

- | | | | |
|---|-----------|---|---------------|
| 1 | Bush | 6 | Samsung |
| 2 | Grundig | 7 | Sharp |
| 3 | LG | 8 | Sony |
| 4 | Panasonic | 9 | TCL / Thomson |
| 5 | Philips | 0 | Toshiba |



STB: Satélite, Cabo, DVB-T

- | | | | |
|---|---|---|---|
| 1 | BSkyB / Sky Ireland / Orange | 6 | Humax / Tricolor TV |
| 2 | Canal+ / CanalSat / Telefonica / Movistar / KPN | 7 | Vodafone / Kabel Deutschland |
| 3 | TechniSat | 8 | Sky Italia / SFR / Neuf TV |
| 4 | DStv / Multichoice / Foxtel / Sky New Zealand | 9 | Sky Deutschland / Österreich |
| 5 | freebox / Vu+ / Deutsche Telekom / T-Home | 0 | UPC / Cablecom / Ziggo / Virgin Media / Telenet |

COMO CONFIGURAR O SEU COMANDO

A – SIMPLETESET





Para configurar o seu dispositivo

1. Ligue o seu dispositivo (não o coloque em standby) e aponte o comando OFA para o dispositivo.
 2.  Mantenha o botão MAGIC premido até que o LED sob o dispositivo pisque duas vezes. O LED sob o dispositivo atual permanecerá aceso.
 3.  Prima o botão MODE repetidamente até que o LED do dispositivo que deseja configurar se acenda.
 4.  Mantenha premido o número da sua marca e dispositivo conforme indicado acima (por ex., 6 para Samsung TV).
 5. O comando enviará um sinal a cada 3 segundos até o dispositivo se desligar.
 6. Assim que o dispositivo se desligar, solte o número.
 7. O LED piscará duas vezes e depois apaga-se. A partir de agora, o comando deverá controlar o seu dispositivo.
- Se notar que um ou mais botões não funcionam da forma esperada, volte ao passo – o comando será iniciado com o código seguinte em memória.

COMO CONFIGURAR O SEU COMANDO

B – CONFIGURAÇÃO POR CÓDIGO

Se a marca do seu dispositivo não constar da secção A, também pode configurar o seu dispositivo, experimentando códigos individualmente. Para tal:

1. Ligue o seu dispositivo (não o coloque em standby).
 2.  Localize a marca do seu dispositivo na lista de códigos (páginas 126-137). Os códigos são apresentados por tipo de dispositivo e marca.
 3.  Mantenha o botão MAGIC premido até que o LED sob o dispositivo pisque duas vezes. O LED sob o dispositivo atual permanecerá aceso.
 4.  Prima o botão MODE repetidamente até que o LED do dispositivo que deseja configurar se acenda.
 5.  Insira o primeiro código de 4 dígitos da sua marca (por ex., 4542 para uma TV Aiwa)
 6. O LED piscará duas vezes e depois apaga-se.
 7.  Aponte o comando para o dispositivo e prima o botão POWER.
 8. Se o dispositivo se desligar, o seu comando está pronto a ser utilizado. Se isso não acontecer, repita os passos 3-7 com o código seguinte na lista.
- Alguns códigos são muito parecidos. Se notar que um ou mais botões não funcionam da forma esperada, tente novamente a partir do passo 3, com o código seguinte da lista.

PROGRAMAR

Pode programar qualquer função de qualquer outro comando funcional no seu comando One For All. Isso pode ser útil se faltar uma ou mais funções do seu comando original e se pretender adicioná-las ao comando inteligente. Pode programar qualquer botão, exceto MAGIC ou MODE. Pode ainda programar todo um dispositivo caso não encontre um código.

Para o fazer, certifique-se de que tem todos os seus comandos originais à mão e que estes têm pilhas com carga. Para programar as funções, o comando original deve encontrar-se a aproximadamente 3 cm do comando OFA, virado para baixo, conforme apresentado abaixo:

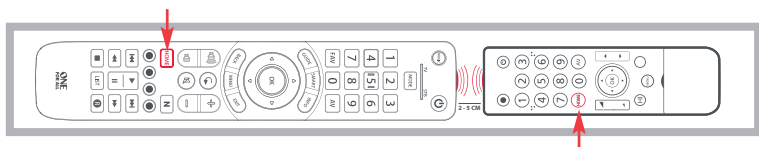



- 

Mantenha o botão MAGIC premido até que o LED sob o dispositivo pisque duas vezes. O LED sob o dispositivo atual permanecerá aceso.
- 

Prima o botão MODE repetidamente até que o LED do dispositivo que deseja programar fique ligado.
- 

Prima 975 – o LED piscará duas vezes.
- 

Prima e solte o botão cuja função deseja programar (por exemplo, o botão HOME) – O LED vermelho pisca continuamente.
- 

Prima e solte o botão no comando original.
- O LED pisca duas vezes para indicar que o botão foi programado corretamente.
- Repita os passos 4 e 5 para cada botão que pretende programar. Lembre-se de que pode programar a partir de vários comandos mas que só pode programar uma função por botão.
- 

Quando tiver programado todas as funções de que precisa, mantenha premido o botão MAGIC até que o LED pisque duas vezes e se desligue.

DICAS

- Se os LED piscarem prolongadamente no passo 6, a função não foi programada corretamente. Volte a tentar a partir do passo 4.
- Se perceber que um ou mais botões não funcionam corretamente após a configuração, pode voltar a entrar no modo de programação a qualquer altura repetindo o processo a partir do passo 1.

PARA ELIMINAR UMA FUNÇÃO PROGRAMADA, O PROCEDIMENTO É O SEGUINTE:

- Mantenha o botão MAGIC premido até que o LED sob o dispositivo pisque duas vezes. O LED sob o dispositivo atual permanecerá aceso.
- Utilizando o botão MODE, certifique-se de que o LED do dispositivo cujas funções deseja eliminar está ligado.
- Prima 976 – o LED piscará duas vezes.
- Prima o botão para eliminar duas vezes – o LED piscará duas vezes.

Repita o procedimento acima para cada botão que deseje eliminar.

ATIVIDADES

A funcionalidade de Ver TV combina TV e box de TV num único modo. Neste modo, os botões de Volume e AV controlam a TV, e os botões restantes controlam a box de STB.

Uma vez que o botão AV se destina a selecionar a entrada na sua TV e grande parte das TV utilizam um menu para selecionar a partir de uma lista de entradas, quando o botão AV é premido no modo Ver TV, os botões Menu para cima, Menu para baixo, Esquerda, Direita e OK controlam temporariamente a TV. Se o botão OK for premido, ou se nenhum botão for premido durante dez segundos, estes botões voltarão a controlar a box de TV.

Se mantiver premido o botão Power durante 2 segundos no modo Ver TV, o comando irá enviar a função de Power a TV e box de TV.

A FUNCIONALIDADE NETTV

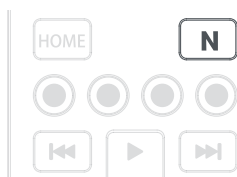
N

O Evolve possui um botão "NETTV" para ver TV digital, transmitida em stream pela Internet. Se o seu comando original já possuía um botão deste tipo (por exemplo, muitos televisores mais recentes possuem um botão Netflix), este botão poderá ser utilizado exatamente da mesma maneira que o botão do comando original. No entanto, se não tinha um botão deste tipo mas conseguia visualizar um

serviço de streaming, pode utilizar este botão como atalho programando um macro no mesmo. A maioria dos dispositivos AV ligados à Internet, como TVs inteligentes ou boxes de TV com streaming, possuem uma ou mais aplicações que podem ser executadas para permitir ver TV através da Internet. Exemplos: Netflix, YouTube, Amazon Prime, BBC iPlayer ou semelhantes.

Para programar o macro, em primeiro lugar precisa de saber qual o dispositivo que utiliza para aceder ao serviço e, em seguida, a sequência de botões que devem ser premidos para aceder sempre ao seu serviço preferido. Por exemplo, em algumas TVs Panasonic o Netflix é iniciado premindo o botão Apps, em seguida Menu para baixo duas vezes e, finalmente, o botão OK. Numa TV Apple, a sequência é Menu, Menu para baixo e OK.

Quando tiver determinado a sequência do seu dispositivo, siga os passos seguintes:

1. Sente-se em frente do dispositivo com ele ligado (não em standby)
2. Mantenha premido o botão NETTV até o LED piscar duas vezes e permanecer aceso
3. Utilize o botão MODE para selecionar o dispositivo que pretende utilizar para o macro NETTV (por exemplo, TV)
4. Prima agora a sequência de botões tal como o faria habitualmente. O comando operará o dispositivo e o macro ficará gravado em tempo real; deste modo, se o dispositivo demorar normalmente alguns segundos a reagir, não se preocupe.
5. Quando terminar a sequência (e o serviço de streaming se tiver iniciado no dispositivo), mantenha premido o botão NETTV até o LED piscar duas vezes e apagar-se. O macro está agora armazenado.

Dicas





- Certifique-se de que o Evolve está a operar o dispositivo em questão antes de programar
- Se o Macro não funcionar conforme esperado, basta repetir a mesma sequência para voltar a programar
- Ao programar, espere que o dispositivo responda primeiro; o comando lembrar-se-á da temporização
- O macro NETTV está associado a um determinado dispositivo, pelo que deve certificar-se de que está a ver o dispositivo correto

MACROS

PROGRAMAR UM MACRO



Pode programar qualquer botão no seu comando OFA (exceto MAGIC ou MODE) para enviar vários comandos de um só toque – um Macro. Tal pode ser útil para controlar vários dispositivos, colocando-os num determinado estado – por exemplo, pode colocar a TV em HDMI 1 e premir Power na box de TV para começar a ver TV.

Para programar um macro, o procedimento é o seguinte:

- 
 Mantenha o botão MAGIC premido até que o LED sob o dispositivo pisque duas vezes. O LED sob o dispositivo atual permanecerá aceso.
 - 
 Prima 995 – o LED piscará duas vezes.
 - Em seguida, selecione o botão em que deseja programar o Macro.
 - 
 Utilize o botão MODE para selecionar o dispositivo de onde deseja que provenha a primeira ação do Macro, como TV.
 - 
 Em seguida, prima o botão que deseja incluir no Macro, como, exemplo, AV.
 - Repita os passos 4 (se necessário) e 5 para adicionar mais botões ao Macro. Pode incluir até 15 toques de botão.
 - 
 Para armazenar o Macro, mantenha premido o botão MAGIC até que o LED pisque duas vezes.
- Caso o LED pisque apenas uma vez e prolongadamente ao premir um botão nos passos 4 ou 5, significa que introduziu demasiados botões; tente novamente.

APAGAR UM MACRO

Se quiser remover um Macro de um botão, realize as ações seguintes:

- 
 Mantenha o botão MAGIC premido até que o LED sob o dispositivo pisque duas vezes. O LED sob o dispositivo atual permanecerá aceso.
- 
 Prima 995 – o LED piscará duas vezes.
- Pressione o botão em que o Macro está programado.
- 
 Mantenha agora premido o botão MAGIC até que o LED pisque duas vezes – o Macro é eliminado.

BLOQUEIO DE VOLUME

Se utilizar sempre o mesmo dispositivo para controlar o volume, por exemplo, a sua TV, é possível configurar o One For All para controlar sempre esse dispositivo, independentemente do dispositivo que o seu comando está a controlar. Para tal:

- 1.** Mantenha o botão MAGIC premido até que o LED sob o dispositivo pisque duas vezes. O LED sob o dispositivo atual permanecerá aceso.
- 2.** Prima 993 – o LED piscará duas vezes.
- 3.** Utilize o botão MODE para selecionar o dispositivo a que deseja atribuir o controlo do volume.
- 4.** Prima MAGIC uma vez – o LED irá piscar duas vezes e o volume fica bloqueado.

Para desbloquear o volume e controlar o volume de cada dispositivo individualmente, o procedimento é o seguinte:

- 1.** Mantenha o botão MAGIC premido até que o LED sob o botão TV pisque duas vezes. O LED sob o botão de modo atual permanecerá aceso.
- 2.** Prima 993 – o LED piscará duas vezes.
- 3.** Prima o botão de aumentar volume – o LED irá piscar duas vezes e o volume é desbloqueado.

ITALIANO

TABELLA DEI TASTI

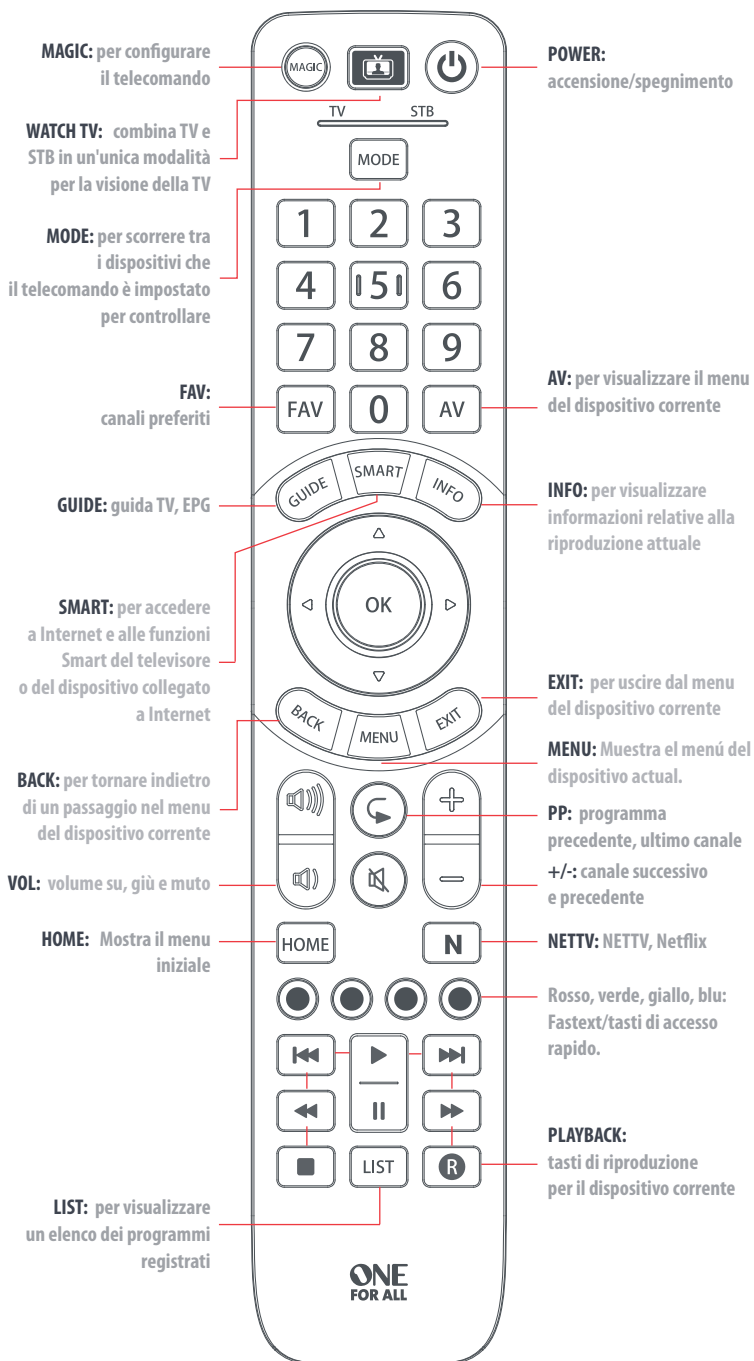

COME CONFIGURARE IL TELECOMANDO

A – SIMPLESET

SimpleSet è un modo rapido e semplice per configurare il telecomando in modo che controlli le marche più famose di ogni tipo di dispositivo con pochi tasti. In genere la configurazione richiede meno di un minuto per dispositivo. Il primo passo consiste nel selezionare il dispositivo da configurare. Segue un elenco di modalità dei dispositivi sul telecomando e dei tipi di dispositivi che possono essere configurati in tale modalità:

TV

STB

Modalità dispositivo

Tipo di dispositivo

TV

TV, HDTV, LED, LCD, plasma, proiettore

STB

Set-Top-Box, ricevitore satellitare, convertitore a cavo, Freeview, DVB-T, IPTV, Media, Streamer

Per ogni tipo di dispositivo sono elencate le marche principali, ciascuna con un numero assegnato, ad esempio 6 per un televisore Samsung. Trovare il proprio dispositivo e marca nell'elenco seguente:

TV

- | | | | |
|---|-----------|---|---------------|
| 1 | Bush | 6 | Samsung |
| 2 | Grundig | 7 | Sharp |
| 3 | LG | 8 | Sony |
| 4 | Panasonic | 9 | TCL / Thomson |
| 5 | Philips | 0 | Toshiba |



STB: satellite, cavo e DVB-T

- | | | | |
|---|---|---|---|
| 1 | BSkyB / Sky Ireland / Orange | 6 | Humax / Tricolor TV |
| 2 | Canal+ / CanalSat / Telefonica / Movistar / KPN | 7 | Vodafone / Kabel Deutschland |
| 3 | TechniSat | 8 | Sky Italia / SFR / Neuf TV |
| 4 | DStv / Multichoice / Foxtel / Sky New Zealand | 9 | Sky Deutschland / Österreich |
| 5 | freebox / Vu+ / Deutsche Telekom / T-Home | 0 | UPC / Cablecom / Ziggo / Virgin Media / Telenet |

COME CONFIGURARE IL TELECOMANDO

A – SIMPLESET

Per configurare il dispositivo

1. Attivare il dispositivo (non in standby) e rivolgere il telecomando OFA verso di esso.
 2.  Tenere premuto il tasto MAGIC finché il LED posizionato sotto il dispositivo non lampeggia due volte. Il LED sotto il dispositivo corrente resterà illuminato.
 3.  Premere ripetutamente il tasto MODE finché il LED corrispondente al dispositivo desiderato non si illumina.
 4.  Tenere premuto il numero corrispondente alla marca e al dispositivo come sopra elencati (ad esempio 6 per un televisore Samsung).
 5. Il telecomando invierà il segnale di alimentazione ogni 3 secondi finché il dispositivo non si spegne.
 6. Non appena il dispositivo si spegne, rilasciare il numero.
 7. Il LED lampeggerà due volte e si spegnerà. Il telecomando dovrebbe adesso poter controllare il dispositivo.
- Se uno o più tasti non funzionano come previsto, iniziare nuovamente la procedura a partire dal passaggio 1. Il telecomando utilizzerà il codice successivo presente in memoria.

COME CONFIGURARE IL TELECOMANDO

B – CONFIGURAZIONE TRAMITE CODICE

Se la marca non è elencata nella sezione A, è possibile configurare il dispositivo provando i codici singolarmente. Per svolgere questa operazione:

1. Attivare il dispositivo (non in standby).

2.  Individuare la marca del dispositivo nell'elenco dei codici (pagine 126-137). I codici vengono elencati in base al tipo e alla marca del dispositivo.

3.  Tenere premuto il tasto MAGIC finché il LED posizionato sotto il dispositivo non lampeggia due volte. Il LED sotto il dispositivo corrente resterà illuminato.

4.  Premere ripetutamente il tasto MODE finché il LED corrispondente al dispositivo desiderato non si illumina.

5.  Immettere il primo codice a 4 cifre elencato per la marca (ad esempio 4542 per un televisore Aiwa).

6. Il LED lampeggerà due volte e si spegnerà.

7.  Rivolgere adesso il telecomando verso il dispositivo e premere il tasto POWER.

8. Se il dispositivo si spegne, il telecomando è pronto all'uso. In caso contrario, ripetere i passaggi dal 3 al 7 con il codice successivo presente nell'elenco.

- Alcuni codici sono simili. Se uno o più tasti non funzionano come previsto, iniziare nuovamente la procedura a partire dal passaggio 3 con il codice successivo dell'elenco.

ASSOCIAZIONE

È possibile associare al telecomando One For All qualsiasi funzione di qualunque altro telecomando. Ciò può essere utile se si desidera aggiungere allo ONE FOR ALL una o più funzioni mancanti dal telecomando precedente. È possibile associare qualsiasi tasto tranne MAGIC o MODE.

È anche possibile associare un intero dispositivo se non si riesce a trovare un codice. Per l'associazione è necessario innanzitutto assicurarsi di disporre di tutti i telecomandi originali e che questi ultimi siano dotati di batterie funzionanti. Per associare le funzioni, il telecomando originale dovrebbe trovarsi a una distanza di circa 3 cm dal telecomando OFA ed essere rivolto verso quest'ultimo come mostrato di seguito:

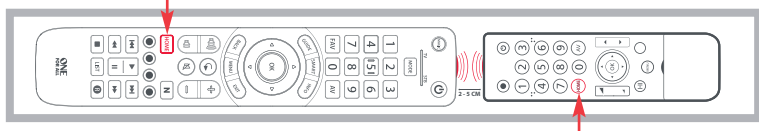



- 

Tenere premuto il tasto MAGIC finché il LED posizionato sotto il dispositivo non lampeggia due volte. Il LED sotto il dispositivo corrente resterà illuminato.
- 

Premere ripetutamente il tasto MODE finché il LED corrispondente al dispositivo le cui funzioni si desidera associare non si illumina.
- 

Premere 975: il LED lampeggerà due volte.
- 

Premere e rilasciare il tasto a cui si desidera associare una funzione (ad esempio il tasto HOME). Il LED rosso lampeggerà in modo costante.
- 

Premere e rilasciare il tasto sul telecomando originale.
- Il LED lampeggerà due volte per indicare che la funzione è stata associata correttamente al tasto.
- Ripetere i passaggi 4 e 5 per tutti i tasti da configurare. Tenere presente che è possibile associare le funzioni a partire da diversi telecomandi, ma che a ogni tasto può corrispondere una sola funzione.
- 

Una volta apprese tutte le funzioni necessarie, premere e tenere premuto il tasto MAGIC finché il LED non lampeggia due volte e poi si spegne.

SUGGERIMENTI

- Se il LED lampeggia una volta in maniera prolungata al passaggio 6, la funzione non è stata associata correttamente. Ripetere la procedura a partire dal passaggio 4.
- Se uno o più tasti non funzionano correttamente dopo la configurazione, è possibile riattivare la modalità di apprendimento in qualsiasi momento ripetendo la procedura a partire dal passaggio 1.

PROCEDURA PER ELIMINARE UNA FUNZIONE ASSOCIATA:

- Tenere premuto il tasto MAGIC finché il LED posizionato sotto il dispositivo non lampeggia due volte. Il LED sotto il dispositivo corrente resterà illuminato.
- Utilizzando il tasto MODE, verificare che si illumini il LED corrispondente al dispositivo da cui si desidera eliminare le funzioni.
- Premere 976: il LED lampeggerà due volte.
- Premere due volte il tasto da eliminare: il LED lampeggerà due volte.

Ripetere questa procedura per tutti i tasti da eliminare.

ATTIVITÀ

La funzione Watch TV combina TV e STB in un'unica modalità. In questa modalità i tasti Volume e AV controllano la TV e gli altri tasti controllano il dispositivo STB.

Dal momento che il tasto AV serve alla selezione dell'ingresso sul televisore e che la maggior parte dei televisori fornisce un menu per la selezione da un elenco di ingressi, quando il tasto AV viene premuto in modalità Guarda TV, i tasti del menu Su, Giù, Sinistra e Destra controllano temporaneamente il televisore. Se viene premuto il tasto OK oppure se non viene premuto alcun tasto per dieci secondi, questi tasti torneranno a controllare il dispositivo STB.

Se si tiene premuto il tasto Power per 2 secondi in modalità Guarda TV, il telecomando invierà la funzione di accensione/spegnimento per TV e STB.

LA FUNZIONE NETTV

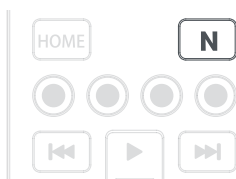
N

Lo Evolve dispone di un tasto "NETTV" per la visualizzazione della TV digitale in streaming su Internet. Se sul telecomando originale è presente un tasto con questo scopo, ad esempio esiste un tasto Netflix in numerosi televisori di ultima generazione, questo tasto funzionerà in modo identico al tasto sul telecomando originale.

Se sul telecomando originale non esiste un tasto specifico, ma è possibile guardare un servizio in streaming, questo tasto può fungere da scelta rapida se si programma una macro. La maggior parte dei dispositivi AV collegati a Internet, ad esempio Smart TV o Set-Top-Box in streaming, dispone di una o più applicazioni che consentono di accedere alla visione TV tramite Internet, ad esempio Netflix, YouTube, Amazon Prime, BBC iPlayer e altri ancora.

Per programmare la macro, è necessario innanzitutto conoscere il dispositivo utilizzato per accedere al servizio, quindi la sequenza di tasti da premere per richiamare sempre il servizio preferito, ad esempio alcuni televisori Panasonic avviano Netflix premendo il tasto Apps, quindi il menu Giù due volte, infine il tasto OK. In alternativa su Apple TV, la sequenza è Menu, menu Giù e OK.

Una volta determinata la sequenza per il dispositivo, attenersi alla seguente procedura:

1. Sedersi davanti al dispositivo acceso (non in standby).
2. Tenere premuto il tasto NETTV fino a quando il LED non lampeggia due volte e rimane acceso.
3. Utilizzare il tasto MODE per selezionare il dispositivo da utilizzare per la macro NETTV (ad esempio la TV).
4. A questo punto utilizzare la sequenza di tasti nel modo usuale. Il telecomando azionerà il dispositivo e la macro verrà registrata in tempo reale, quindi in genere bastano pochi secondi prima che il dispositivo risponda ai comandi.
5. Una volta terminata la sequenza e avviato il servizio in streaming sul dispositivo, tenere premuto il tasto NETTV fino a quando il LED non lampeggia due volte e si spegne. A questo punto la macro è memorizzata.

Suggerimenti





- Assicurarsi che lo Evolve stia azionando il dispositivo corretto prima di eseguire la programmazione
- Se la macro non funziona nel modo previsto, è possibile ripetere la stessa sequenza per eseguire la riprogrammazione.
- Durante la programmazione, attendere prima che il dispositivo risponda ai comandi e che il telecomando memorizzi la sincronizzazione.
- La macro NETTV è associata a un unico dispositivo ed è necessario assicurarsi che si stia guardando il dispositivo corretto.

MACRO

PROGRAMMAZIONE DI UNA MACRO



È possibile programmare qualsiasi tasto sul telecomando OFA (tranne Magic o MODE) per inviare più comandi con un unico tasto: questa funzione si chiama macro. Può essere utile per controllare più dispositivi in modo da inserirli in un determinato stato. È possibile, ad esempio, selezionare HDMI 1 sul televisore e premere il tasto Power sul Set-Top-Box per iniziare a guardare la TV.

Procedura per programmare una macro:

-  Tenere premuto il tasto MAGIC finché il LED posizionato sotto il dispositivo non lampeggia due volte. Il LED sotto il dispositivo corrente resterà illuminato.
 -  Premere 995: il LED lampeggerà due volte.
 - In seguito premere il tasto sul quale si desidera programmare la macro.
 -  Ora usare il tasto MODE per selezionare il dispositivo da cui si desidera provenga la prima funzione della macro, ad esempio il televisore.
 -  In seguito premere il tasto che si desidera includere nella macro, ad esempio il tasto AV.
 - Ripetere i passaggi 4 (se necessario) e 5 per aggiungere altri tasti alla macro. È possibile includere fino a 15 tasti.
 -  Per memorizzare la macro, tenere premuto il tasto MAGIC finché il LED non lampeggia due volte.
- Se il LED lampeggia una volta in maniera prolungata quando si preme un tasto nel passaggio 4 o 5, sono stati immessi troppi tasti. Riprovare.

ELIMINAZIONE DI UNA MACRO

Per eliminare una macro da un tasto, procedere come segue:

-  Tenere premuto il tasto MAGIC finché il LED posizionato sotto il dispositivo non lampeggia due volte. Il LED sotto il dispositivo corrente resterà illuminato.
-  Premere 995: il LED lampeggerà due volte.
- Premere il tasto sul quale è programmata la macro.
-  Ora tenere premuto il tasto MAGIC finché il LED non lampeggia due volte: la macro è eliminata.

BLOCCO DEL VOLUME

Se si usa sempre un dispositivo per controllare il volume, ad esempio il televisore o un ricevitore AV, è possibile impostare il telecomando One For All in modo che controlli sempre tale dispositivo, indipendentemente dal dispositivo che il telecomando sta controllando.

Per svolgere questa operazione:

- 1.** Tenere premuto il tasto MAGIC finché il LED posizionato sotto il dispositivo non lampeggia due volte. Il LED sotto il dispositivo corrente resterà illuminato.
- 2.** Premere 993: il LED lampeggerà due volte.
- 3.** Usare il tasto MODE per selezionare il dispositivo sul quale si desidera bloccare il volume.
- 4.** Premere una volta MAGIC: il LED lampeggerà due volte e il volume sarà ora bloccato.

Procedura per sbloccare il volume e ripristinare il controllo volume di ogni dispositivo:

- 1.** Tenere premuto il tasto MAGIC finché il LED posizionato sotto il tasto TV non lampeggia due volte. Il LED sotto il tasto della modalità corrente resterà illuminato.
- 2.** Premere 993: il LED lampeggerà due volte.
- 3.** Premere VOLUME SU: il LED lampeggerà due volte e il volume sarà ora sbloccato.

NEDERLANDS

LIJST MET TOETSEN

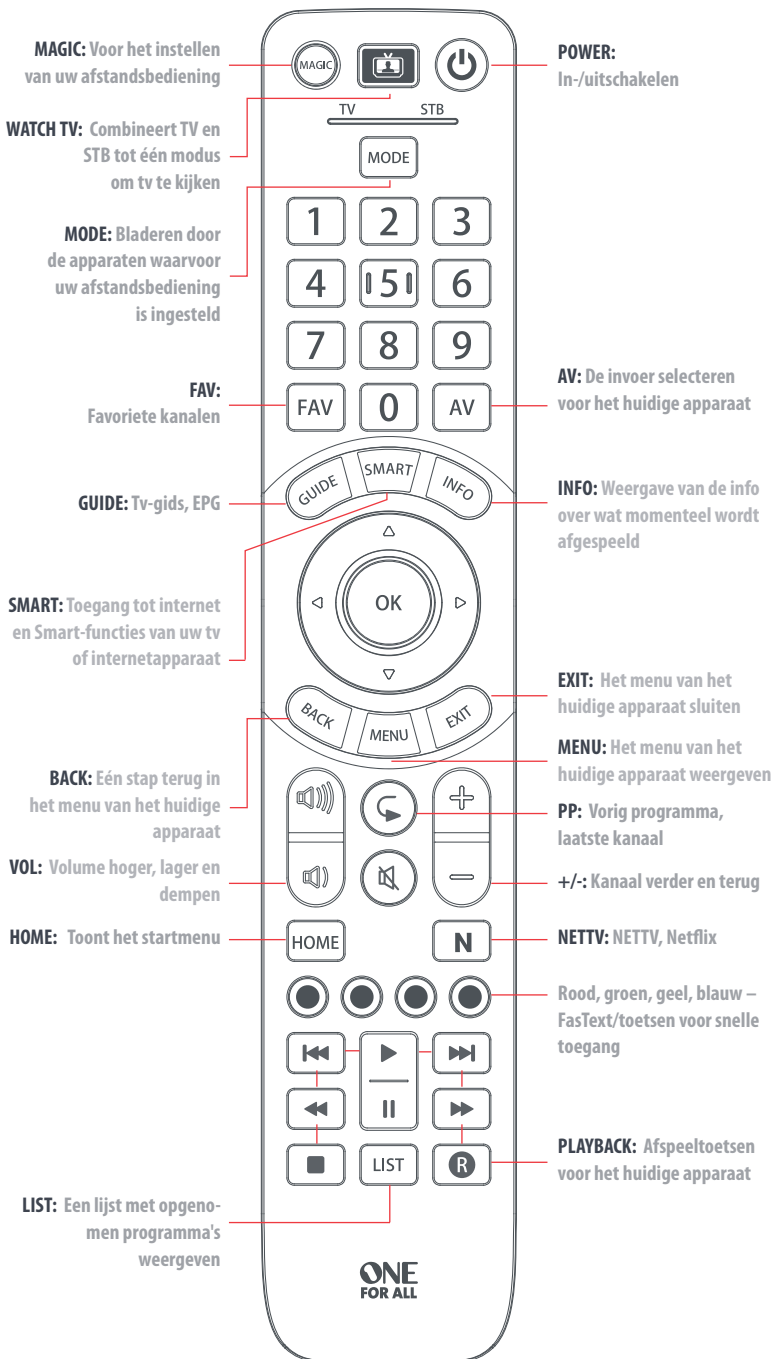

UW AFSTANDSBEDIENING INSTELLEN

A – SIMPLESET

SimpleSet is een snelle en eenvoudige manier voor het instellen van de afstandsbediening voor de populairste merken van elk apparaattype. Dit doet u met slechts enkele drukken op de knop, meestal binnen een minuut per apparaat. De eerste stap is het selecteren van het apparaat dat u wilt instellen. Hier volgt een lijst van apparaatmodi op de afstandsbediening, en de apparaattypen die kunnen worden ingesteld voor die modi:

TV STB

Apparaatmodus

Type apparaat

TV

Tv, HDTV, LED, LCD, Plasma, Projector

STB

Settopbox, satellietontvanger, kabelconverter, Freeview, DVB-T, IPTV, Media, Streamer

Voor elk apparaattype is er een lijst met de topmerken. Aan elk merk is een nummer toegewezen, bijvoorbeeld 6 voor een Samsung-tv. Ga naar uw apparaat en merk in de volgende lijst:

TV

- | | |
|--------------------|------------------------|
| 1 Bush | 6 Samsung |
| 2 Grundig | 7 Sharp |
| 3 LG | 8 Sony |
| 4 Panasonic | 9 TCL / Thomson |
| 5 Philips | 0 Toshiba |

STB: Sat, Cable, DVB-T

- | | |
|---|---|
| 1 BSkyB / Sky Ireland / Orange | 6 Humax / Tricolor TV |
| 2 Canal+ / CanalSat / Telefonica /
Movistar / KPN | 7 Vodafone / Kabel Deutschland |
| 3 TechniSat | 8 Sky Italia / SFR / Neuf TV |
| 4 DStv / Multichoice / Foxtel / Sky New
Zealand | 9 Sky Deutschland / Österreich |
| 5 freebox / Vu+ / Deutsche Telekom /
T-Home | 0 UPC / Cablecom / Ziggo / Virgin Media /
Telenet |

UW AFSTANDSBEDIENING INSTELLEN

A – SIMPLESET

Uw apparaat instellen

- Schakel uw apparaat in (niet in stand-by) en richt de OFA-afstandsbediening op het apparaat.
 - 

Houd de toets MAGIC ingedrukt totdat het lampje onder het apparaat twee keer knippert. Het lampje onder het huidige apparaat blijft branden.
 - 



Druk herhaaldelijk op de toets MODE tot het lampje brandt voor het apparaat dat u wilt instellen.
 - 

Houd het cijfer voor het merk en het apparaat ingedrukt. Zie hiervoor de lijst hierboven (bijvoorbeeld 6 voor een tv van het merk Samsung).
 - De afstandsbediening verzendt het aan/uit-sigitaal iedere 3 seconden, totdat het apparaat wordt uitgeschakeld.
 - Laat het cijfer los, zodra het apparaat wordt uitgeschakeld.
 - Het lampje knippert twee keer en gaat vervolgens uit. Uw apparaat wordt nu door de afstandsbediening bestuurd.
- Als een of meer toetsen niet werken zoals u verwacht, begint u opnieuw bij stap 1. De afstandsbediening start met de volgende code in het geheugen.

UW AFSTANDSBEDIENING INSTELLEN

B – VIA EEN CODE INSTELLEN

Als uw merk niet in de lijst in sectie A staat, kunt u het apparaat instellen via afzonderlijke codes. Dit doet u als volgt:

1. Schakel uw apparaat in (niet op stand-by).
 2.  Zoek het merk van uw apparaat in de codelijst (pagina 126-137). Codes worden weergegeven op apparaattype en merk.
 3.  Houd de toets MAGIC ingedrukt totdat het lampje onder het apparaat twee keer knippert. Het lampje onder het huidige apparaat blijft branden.
 4.  Druk herhaaldelijk op de toets MODE tot het lampje brandt voor het apparaat dat u wilt instellen.
 5.  Voer de eerste 4-cijferige code voor uw merk in (bijvoorbeeld 4542 voor een Aiwa-tv).
 6. Het lampje knippert twee keer en gaat vervolgens uit.
 7.  Richt de afstandsbediening vervolgens op uw apparaat en druk op de toets POWER.
 8. Als het apparaat wordt uitgeschakeld, kunt u uw afstandsbediening gebruiken. Als dit niet het geval is, herhaalt u stap 3 t/m 7 met de volgende code in de lijst.
- Sommige codes lijken erg op elkaar. Als een of meer toetsen niet werken zoals u verwacht, begint u opnieuw bij stap 3 met de volgende code in de lijst.

PROGRAMMEREN

U kunt elke functie van een werkende afstandsbediening programmeren op de One For All-afstandsbediening. Dit kan handig zijn als u een of meer functies van uw oorspronkelijke afstandsbediening mist, en u deze wilt toevoegen aan de ONE FOR ALL. U kunt elke toets programmeren, behalve MAGIC en MODE.

U kunt ook een heel apparaat programmeren als u de code niet kunt vinden.

Programmeer als volgt. Zorg er allereerst voor dat u alle originele afstandsbedieningen bij de hand hebt en dat de batterijen niet leeg zijn of ontbreken. Als u functies wilt programmeren, moet u de originele afstandsbediening op een afstand van ongeveer 3 cm op de OFA-afstandsbediening richten, zoals u hieronder ziet:

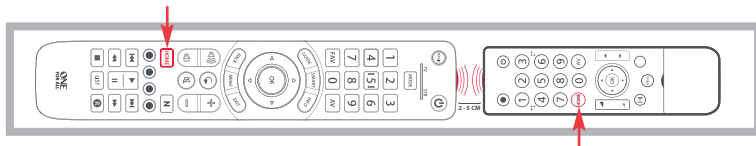

- 

Houd de toets MAGIC ingedrukt totdat het lampje onder het apparaat twee keer knippert. Het lampje onder het huidige apparaat blijft branden.
- 

Druk herhaaldelijk op de toets MODE tot het lampje brandt voor het apparaat waarvan u de functies wilt leren.
- 

Toets 975 in. Het lampje knippert twee keer.
- 

Druk op de toets die u wilt programmeren en laat deze los (bijvoorbeeld de toets HOME). Het rode lampje blijft knipperen.
- 

Druk op de toets op de originele afstandsbediening en laat deze los.
- Het lampje knippert twee keer om aan te geven dat de toets is geprogrammeerd.
- Herhaal stap 4 en 5 voor elke toets die u wilt programmeren. Let op: u kunt toetsen van meerdere afstandsbedieningen programmeren, maar per toets kunt u slechts één functie gebruiken.
- 

Wanneer u alle gewenste functies hebt geprogrammeerd, houdt u de toets MAGIC ingedrukt totdat het lampje twee keer knippert en uit gaat.

TIPS

- Als het lampje bij stap 6 één keer lang knippert, is de functie niet juist geprogrammeerd. Begin opnieuw bij stap 4.
- Als een of meerdere toetsen na het instellen niet goed werken, kunt u de toetsen altijd opnieuw programmeren door de procedure vanaf stap 1 te herhalen.

ALS U EEN GEPROGRAMMEERDE FUNCTIE WILT WIJZIGEN, VOLGT U DEZE PROCEDURE:

- Houd de toets MAGIC ingedrukt totdat het lampje onder het apparaat twee keer knippert. Het lampje onder het huidige apparaat blijft branden.
- Zorg er als u de toets MODE gebruikt voor, dat het lampje brandt voor het apparaat waarvan u de programmering wilt verwijderen.
- Toets 976 in. Het lampje knippert twee keer.
- Druk twee keer op de toets waarvan u de functie wilt verwijderen. Het lampje knippert twee keer.

Herhaal de bovenstaande procedure voor elke toets waarvan u de functie wilt verwijderen.

ACTIVITEITEN

De functie WATCH TV combineert TV en STB tot één modus. In deze modus regelen de toetsen Volume en AV de tv en de rest van de toetsen regelen de STB.

De AV-toets is bedoeld om invoer op uw tv te selecteren. De meeste tv's maken gebruik van een menu waarin u invoer in een lijst kunt selecteren. Daarom bedient u de tv tijdelijk met de toetsen voor menu omhoog, omlaag, links en rechts en de toets OK, wanneer u de AV-toets hebt ingedrukt in de WATCH TV-modus. Als de toets OK wordt ingedrukt of als er gedurende tien seconden geen toets wordt ingedrukt, kunt u uw STB weer bedienen met deze toetsen.

Als u de aan-uittoets 2 seconden ingedrukt houdt in de WATCH TV-modus, stuurt de afstandsbediening het aan-uitsignaal naar TV en STB.

DE FUNCTIE NETTV

N

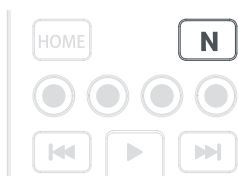

De Evolve heeft een "NETTV"-toets voor het bekijken van digitale tv, gestreamd via internet. Als uw originele afstandsbediening al een toets voor deze functie heeft - vele nieuwere tv's hebben een Netflix-toets bijvoorbeeld - dan doet deze toets precies hetzelfde als de toets op uw originele afstandsbediening. Als u niet zo'n toets heeft, maar wel de mogelijkheid wilt hebben om een streamingdienst te

bekijken, kunt u deze toets gebruiken als een snelkoppeling door een macro te programmeren. De meeste audiovisuele apparaten die met internet zijn verbonden, zoals Smart tv's of settop-boxen met streamingfuncties hebben een of meer toepassingen die ze kunnen gebruiken om tv via internet te bekijken. Voorbeelden hiervan zijn Netflix, YouTube, Amazon Prime, BBC iPlayer of soortgelijke kanalen.

Om de macro te programmeren, moet u eerst weten welk apparaat u gebruikt om de dienst te openen en vervolgens moet u weten welke volgorde toetsen u moet indrukken om altijd de dienst van uw voorkeur op te roepen. Bijvoorbeeld: sommige Panasonic-tv's starten Netflix door op de Apps-toets te drukken, dan twee keer op menu omlaag en tot slot op de OK-toets. Of op een Apple-tv is de volgorde menu, menu omlaag en OK.

Zodra u de volgorde van uw apparaat hebt bepaald, volgt u deze stappen:

1. Ga voor uw toestel zitten en schakel hem in (niet op stand-by)
2. Houd de NETTV-toets ingedrukt, totdat het lampje twee keer knippert en blijft branden.
3. Gebruik de toets MODE om het apparaat te selecteren waarvoor u de macro NETTV (bijv. TV) wilt gebruiken.
4. Voer nu de volgorde van toetsen precies zo uit zoals u anders zou doen.
De afstandsbediening stuurt uw apparaat en de macro wordt in real time opgenomen - het is dus normaal dat het een paar seconden duurt voordat uw apparaat reageert. Dit is geen fout.
5. Zodra u de volgorde heeft afgerond - en de streamingdienst op uw apparaat is gestart - houdt u de toets NETTV vast totdat het lampje twee keer knippert en uit gaat. De macro is nu opgeslagen.

Tips

- Zorg dat de Evolve het apparaat in kwestie bestuurt, voordat u hem programmeert.
- Als de macro niet blijkt te werken zoals verwacht, kunt u dezelfde volgorde herhalen om de macro te herprogrammeren.
- Bij het programmeren moet u eerst wachten tot uw apparaat reageert, de afstandsbediening onthoudt de timing
- De macro NETTV is gebonden aan één apparaat, onthoud dus op welk apparaat en afstandsbediening u dit heeft geprogrammeerd

MACRO'S

EEN MACRO PROGRAMMEREN

U kunt elke toets op uw OFA-afstandsbediening (behalve MAGIC en MODE) programmeren voor het zenden van meerdere opdrachten met één druk op de knop – een macro. Dit kan handig zijn voor het bedienen van meerdere apparaten in een bepaalde stand, u kunt bijvoorbeeld uw tv op HDMI 1 zetten en drukken op de aan-uitknop op de settopbox om tv te kijken.

Als u macro wilt programmeren, volgt u deze procedure:

- 

Houd de toets MAGIC ingedrukt totdat het lampje onder het apparaat twee keer knippert. Het lampje onder het huidige apparaat blijft branden.
- 

Toets 995 in. Het lampje knippert twee keer.
- Selecteer vervolgens de toets waarop u een macro wilt programmeren.
- 

Gebruik nu de toets MODE om het apparaat te selecteren voor de eerste functie van de macro, bijvoorbeeld de tv.
- 

Druk vervolgens op de toets die u wilt opnemen in de macro, bijvoorbeeld de toets AV.
- Herhaal stap 4 (indien nodig) en 5 om meer toetsen aan de macro toe te voegen. U kunt maximaal 15 toetsacties toevoegen.
- 

Als u de macro wilt opslaan, houdt u de toets MAGIC ingedrukt totdat het lampje twee keer knippert.

 - Als het lampje langzaam knippert als u op een toets drukt bij stap 4 of 5, hebt u te veel toetsen ingedrukt. In dat geval probeert u het opnieuw.

EEN MACRO VERWIJDEREN

Als u een macro wilt verwijderen voor een toets, gaat u als volgt te werk:

- 

Houd de toets MAGIC ingedrukt totdat het lampje onder het apparaat twee keer knippert. Het lampje onder het huidige apparaat blijft branden.
- 

Toets 995 in. Het lampje knippert twee keer.
- Druk op de toets waarvoor de macro is geprogrammeerd.
- 

Houd de toets MAGIC nu ingedrukt totdat het lampje twee keer knippert – de macro is verwijderd.

VOLUME VERGRENDELEN

Als u altijd één apparaat gebruikt om het volume in te stellen, bijvoorbeeld uw tv, kunt u de One For All zo instellen dat dat apparaat altijd wordt bediend, ongeacht welk apparaat u bedient met uw afstandsbediening. Dit doet u als volgt:

1. Houd de toets MAGIC ingedrukt totdat het lampje onder het apparaat twee keer knippert. Het lampje onder het huidige apparaat blijft branden.
2. Toets 993 in. Het lampje knippert twee keer.
3. Gebruik de toets MODE om het apparaat te selecteren waarvoor u het volume wilt vergrendelen.
4. Druk één keer op MAGIC. Het lampje knippert twee keer en het volume is nu vergrendeld.

Als u het volume wilt ontgrendelen en het volume van elk apparaat weer afzonderlijk wilt regelen, volgt u deze procedure:

1. Houd de toets MAGIC ingedrukt totdat het lampje onder TV twee keer knippert. Het lampje onder de huidige modustoets blijft branden.
2. Toets 993 in. Het lampje knippert twee keer.
3. Druk op VOL+ – het lampje knippert twee keer en het volume is nu ontgrendeld.

DANSK

TABEL OVER KNAPPER

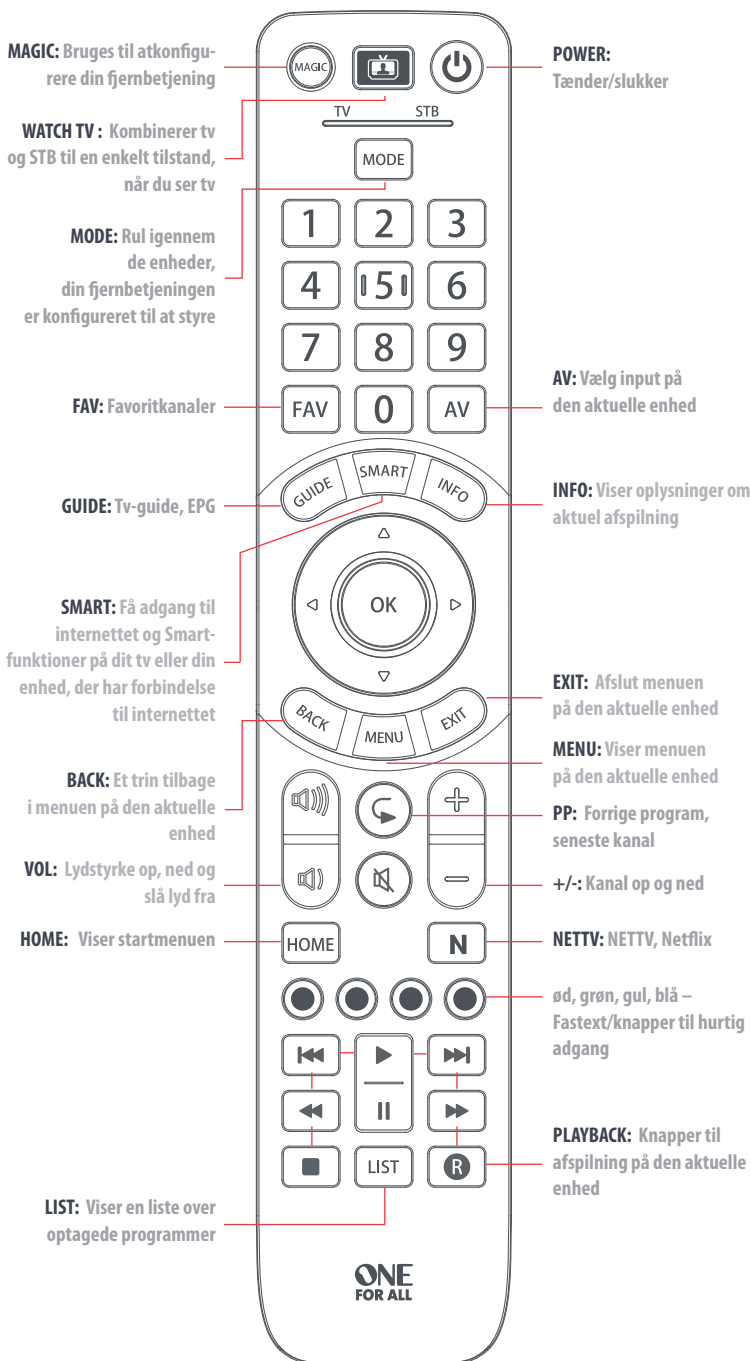

SÅDAN KONFIGURERER DU DIN FJERNBETJENING

A – SIMPLESET

SimpleSet er en hurtig og nem måde at konfigurere din fjernbetjening til at styre de mest populære mærker indenfor hver enhedstype ved blot at trykke på nogle få knapper, og det tager typisk under ét minut pr. enhed. Første trin er at vælge, hvilken enhed du vil konfigurere. Følgende er en liste over enhedstilstande på fjernbetjeningen og enhedstyper, der kan konfigureres med tilstanden:

TV

STB

Enhedstilstand

Type af enhed

TV

TV, HDTV, LED, LCD, plasma, projektor

STB

Set Top Box, satellitmodtager, kabel-tv-omformer, Freeview, DVB-T, IPTV, Media, Streamer

For hver enhedstype er der en liste over de bedste mærker, hver med et tildelt nummer, f.eks. 6 for et Samsung tv. Find din enhed og dit mærke på den efterfølgende liste:

TV

- | | |
|-------------|-----------------|
| 1 Bush | 6 Samsung |
| 2 Grundig | 7 Sharp |
| 3 LG | 8 Sony |
| 4 Panasonic | 9 TCL / Thomson |
| 5 Philips | 0 Toshiba |



STB: Satellit, kabel, DVB-T

- | | |
|---|---|
| 1 BSkyB / Sky Ireland / Orange | 6 Humax / Tricolor TV |
| 2 Canal+ / CanalSat / Telefonica / Movistar / KPN | 7 Vodafone / Kabel Deutschland |
| 3 TechniSat | 8 Sky Italia / SFR / Neuf TV |
| 4 DStv / Multichoice / Foxtel / Sky New Zealand | 9 Sky Deutschland / Österreich |
| 5 freebox / Vu+ / Deutsche Telekom / T-Home | 0 UPC / Cablecom / Ziggo / Virgin Media / Telenet |

SÅDAN KONFIGURERER DU DIN FJERNBETJENING

A – SIMPLESET

Sådan konfigurerer du din enhed

1. Tænd for din enhed (ikke på standby), og peg OFA-fjernbetjeningen mod den.
 2.  Hold MAGIC nede, indtil LED'en under enheden blinker to gange. LED'en under knappen for den aktuelle enhed lyser konstant.
 3.  Tryk gentagne gange på knappen MODE, indtil LED'en for den enhed, du vil konfigurere, lyser.
 4.  Hold nede på tallet for dit mærke og din enhed som anført herover (f.eks. 6 for Samsung tv).
 5. Fjernbetjeningen vil sende signal hvert 3. sekund, indtil din enhed slukker.
 6. Slip tallet, så snart din enhed slukker.
 7. LED'en blinker to gange og slukker. Du kan nu styre din enhed med fjernbetjeningen.
- Hvis du oplever, at én eller flere knapper ikke virker, som du forventede, skal du starte igen fra trin 1 – fjernbetjeningen vil starte fra den næste kode i hukommelsen.

SÅDAN KONFIGURERER DU DIN FJERNBETJENING

B – INDSTILLING VED HJÆLP AF KODE

Hvis dit mærke ikke er anført i afsnit A, kan du indstille din enhed ved at prøve koderne individuelt. Sådan gør du:

1. Tænd for din enhed (ikke på standby).

2.  Find mærket for din enhed på listen over koder (side 126-137). Koder er nævnt efter enhedstype og mærke.

3.  Hold MAGIC nede, indtil LED'en under enheden blinker to gange. LED'en under knappen for den aktuelle enhed lyser konstant.

4.  Tryk gentagne gange på knappen MODE, indtil LED'en for den enhed, du vil konfigurere, lyser.

5.  Indtast den første 4-cifrede kode, der er anført for dit mærke (f.eks. 4542 for et Aiwa tv).

6. LED'en blinker to gange og slukker.

7.  Ret nu fjernbetjeningen mod din enhed, og tryk på knappen POWER.

8. Hvis enheder slukker, er din fjernbetjening klar til brug. Hvis ikke, skal du gentage trin 3-7 med den næste kode på listen.

- Nogle koder er meget ens. Hvis du oplever, at én eller flere knapper ikke virker, som du forventede, skal du starte igen fra trin 3 med den næste kode på listen.





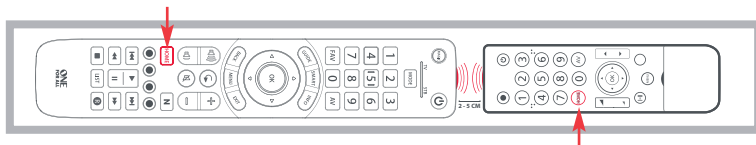

INDLÆRING

Din One For All-fjernbetjening kan indlære enhver funktion fra en hvilken som helst anden funktionel fjernbetjening. Dette kan være nyttigt, hvis du mangler en eller flere funktioner fra din oprindelige fjernbetjening og gerne vil tilføje disse til din ONE FOR ALL. Alle knapper, med undtagelse af MAGIC eller MODE, kan indlære en funktion.

Du kan også indlære funktioner fra en komplet enhed, hvis du ikke kan finde en kode.

For at indlære en funktion skal du først sørge for, at du har alle de originale fjernbetjeninger ved hånden og at deres batterier virker. For at indlære funktioner skal den oprindelige fjernbetjening være ca. 3 cm fra OFA-fjernbetjeningen og pege mod den som vist herunder:



-  Hold MAGIC nede, indtil LED'en under enheden blinker to gange. LED'en under knappen for den aktuelle enhed lyser konstant.
-  Tryk gentagne gange på knappen MODE, indtil LED'en for den enhed, du vil indlære for, lyser.
-  Tryk 975 – LED'en blinker to gange.
-  Tryk på den knap, du ønsker skal lære en funktion, og slip den igen (f.eks. knappen HOME) – den røde LED blinker konstant.
-  Tryk på knappen på den oprindelige fjernbetjening, og slip den igen.
- Den røde LED blinker to gange for at indikere, at knappen har indlært funktionen korrekt.
- Gentag trin 4 og 5 for hver knap, du vil indlære en funktion på – husk, at du kan indlære funktioner fra flere fjernbetjeninge, men kun én funktion pr. knap.
-  Når du har indlært alle de funktioner, du har brug for, skal du trykke på knappen MAGIC og holde den nede, indtil LED'en blinker to gange og slukker.

TIPS

- Hvis LED'erne viser ét langt blink i trin 6, blev funktionen ikke indlært korrekt, og du skal prøve igen fra trin 4.
- Hvis du oplever, at én eller flere knapper ikke virker korrekt, efter du har indstillet dem, kan du til enhver tid gå tilbage til tilstanden indlæring og gentage proceduren fra trin 1.

SÅDAN LETTER DU EN INDLÆRT FUNKTION:

- Hold MAGIC nede, indtil LED'en under enheden blinker to gange. LED'en under knappen for den aktuelle enhed lyser konstant.
- Ved hjælp af knappen MODE skal du sørge for, at LED'en for den enhed, du vil slette funktionerne fra, er tændt.
- Tryk 976 – LED'en blinker to gange.
- Tryk på knappen to gange for at slette – LED'en blinker to gange.

Gentag ovennævnte procedure for hver knap, du vil slette.

AKTIVITETER

Funktionen Watch TV kombinerer tv og STB til en enkelt tilstand. I denne tilstand styrer knapperne Volume og AV dit tv, og resten af knapperne styrer din STB.

Da knappen AV er beregnet til at vælge input på dit tv, og de fleste tv'er bruger en menu til at vælge fra en liste af input, styrer knapperne Menu Up, Down, Left, Right og OK midlertidigt tv'et, når der trykkes på knappen Watch TV. Hvis der ikke trykkes på OK, eller hvis der ikke trykkes på nogen knapper i ti sekunder, vender disse knapper tilbage til at styre din STB.

Hvis du holder knappen Power nede i 2 sekunder i tilstanden Watch TV, vil fjernbetjeningen sende funktionen Power til dit tv og din STB.

NY NETTV-FUNKTION

N



Evolve indeholder knappen "NETTV", der giver mulighed for at se digitalt tv streamet over internettet. Hvis der allerede var en knap til dette på din oprindelige fjernbetjening - f.eks. har mange nyere tv'er en Netflixknap - har denne knap præcis den samme funktion som på din oprindelige fjernbetjening. Hvis du imidlertid ikke har haft adgang til en sådan knap, men stadig har haft mulighed for at se en

streamingtjeneste, kan du bruge denne knap som en genvej ved at programmere en makro på den. De fleste AV-enheder, der har forbindelse til internettet, såsom Smart TV'er eller STB'er til streaming, har en eller flere applikationer, de kan køre for at få adgang til at se tv via internettet. Eksempler herpå er Netflix, YouTube, Amazon Prime, BBC iPlayer eller lignende.

For at programmere makroen skal du først vide, hvilken enhed du bruger til at få adgang til tjenesten, og herefter skal du kende den sekvens af knapper, du skal trykke på for altid at få den tjeneste frem, du foretrækker. På nogle Panasonic tv'er starter Netflix f.eks., hvis der trykkes på knappen Apps key, derefter to gange på Menu Down og endelig på knappen OK. Eller på et Apple tv

Følg disse trin, når du har fastslået sekvensen for din enhed:

1. Sid foran enheden, mens den er tændt (ikke på standby).
2. Hold knappen NETTV nede, indtil LED'en blinker to gange og lyser konstant.
3. Brug knappen MODE til at vælge den enhed, du ønsker at bruge til makroen NETTV (f.eks. tv).
4. Udfør nu sekvensen af knapper præcis som normalt. Fjernbetjeningen styrer nu din enhed, og makroen optages i realtid - så ingen grund til bekymring, hvis det normalt tager nogle få sekunder for din enhed at reagere.
5. Når du har fuldendt sekvensen - og streamingtjenesten er startet på din enhed - skal du holde knappen NETTV nede, indtil LED'en blinker to gange og slukker. Makroen er nu gemt.

Tips





- Før du programmerer, skal du sørge for, at din Evolve styrer den enhed, du ønsker.
- Hvis det viser sig, at makroen ikke virker som forventet, kan du blot gentage den samme sekvens for at programmere den igen.
- Når du programmerer, skal du vente på, at enheden reagerer. Fjernbetjeningen husker timingen.
- Makroen NETTV er knyttet til én enhed. Husk at sørge for, at du ser på den korrekte enhed.

MAKROER

PROGRAMMERING AF EN MAKRO



Du kan programmere enhver knap på din OFA-fjernbetjening (med undtagelse af MAGIC eller MODE) til at sende flere kommandoer ved et enkelt tryk – en makro. Dette kan være nyttigt til at styre flere enheder og anbringe dem i en bestemt tilstand – f.eks. kan du anbringe dit tv på HDMI 1 og trykke på Power på din Set Top Box for at begynde at se tv.

Sådan programmerer du en makro:

-  Hold MAGIC nede, indtil LED'en under enheden blinker to gange. LED'en under knappen for den aktuelle enhed lyser konstant.
-  Tryk 995 – LED'en blinker to gange.
- Herefter skal du vælge den knap, du vil programmere makroen på.
-  Brug nu knappen MODE til at vælge den enhed, du ønsker makroens første funktion skal komme fra, f.eks. tv.
-  Herefter skal du trykke på den knap, du vil inkludere i makroen, f.eks. knappen AV.
- Gentag trin 4 (om nødvendigt) og 5 for at tilføje flere knapper til makroen. Du kan inkludere op til 15 knaptryk .
-  For at lagre makroen skal du holde knappen MAGIC nede, indtil LED'en blinker to gange.
 - Hvis LED'en viser et langt blink, når du trykker på en knap i trin 4 eller 5, har du indtastet for mange knapper. Prøv igen.

SLETNING AF EN MAKRO

Gør følgende, hvis du vil slette en makro fra en knap:

-  Hold MAGIC nede, indtil LED'en under enheden blinker to gange. LED'en under knappen for den aktuelle enhed lyser konstant.
-  Tryk 995 – LED'en blinker to gange.
- Tryk på den knap, makroen er programmeret på.
-  Hold nu knappen MAGIC nede, indtil LED'en blinker to gange - makroen er slettet.

LÅS LYDSTYRKE

Hvis du altid bruger én enhed til at styre lydstyrken, f.eks. dit tv, kan du konfigurere din One For All til altid at styre denne enhed, uanset hvilken enhed din fjernbetjening styrer. Sådan gør du:

1. Hold MAGIC nede, indtil LED'en under enheden blinker to gange. LED'en under knappen for den aktuelle enhed lyser konstant.
2. Tryk 993 – LED'en blinker to gange.
3. Brug knappen MODE til at vælge den enhed, du ønsker at låse lydstyrken til.
4. Tryk på MAGIC én gang - LED'en blinker to gange, og lydstyrken er nu låst.

Sådan låser du lydstyrken op og indstiller enhver enhed tilbage til at styre din egen lydstyrke:

1. Hold MAGIC nede, indstil LED'en under knappen TV blinker to gange. LED'en under knappen for den aktuelle tilstand lyser konstant.
2. Tryk 993 – LED'en blinker to gange.
3. Tryk på VOL+ – LED'en blinker to gange, og lydstyrken er nu låst op.

NORSK

TABELL OVER KNAPPER

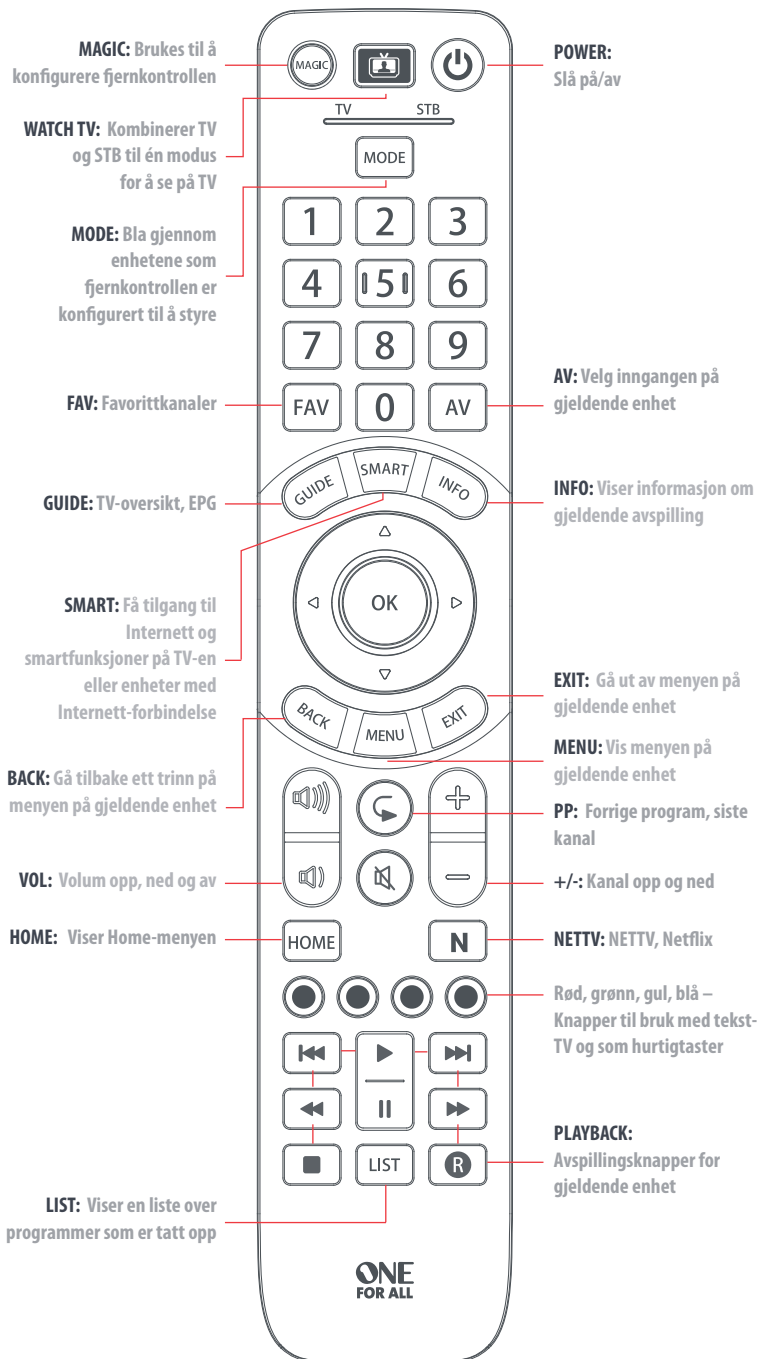

HVORDAN KONFIGURERE FJERNKONTROLLEN

A – SIMPLESET

SimpleSet er en rask og enkel måte å konfigurere fjernkontrollen på, og fungerer med de mest populære merkene av hver enhetstype. Du trenger bare noen få knappetrykk, og er vanligvis unnagjort på under et minutt per enhet. Det første trinnet er å velge hvilken enhet du vil konfigurere. Nedenfor følger en liste over enhetsmodi på fjernkontrollen, og en oversikt over hvilke enhetstyper som kan konfigureres i hver modus:

TV

STB

Enhetsmodus

Type enhet

TV

TV, HDTV, LED, LCD, plasma, projektor

STB

Dekoder, satellittmottaker, kabelkonverterer, Freeview, DVB-T, IPTV, Media, Streamer

For hver enhetstype finnes det en liste over de vanligste merkene. Hvert merke er tilordnet et nummer, for eksempel 6 for en TV fra Samsung. Finn frem til din enhet og merke på listen nedenfor:

TV

- | | |
|-------------|-----------------|
| 1 Bush | 6 Samsung |
| 2 Grundig | 7 Sharp |
| 3 LG | 8 Sony |
| 4 Panasonic | 9 TCL / Thomson |
| 5 Philips | 0 Toshiba |



Dekoder: satellitt, kabel, DVB-T

- | | |
|---|---|
| 1 BSkyB / Sky Ireland / Orange | 6 Humax / Tricolor TV |
| 2 Canal+ / CanalSat / Telefonica / Movistar / KPN | 7 Vodafone / Kabel Deutschland |
| 3 TechniSat | 8 Sky Italia / SFR / Neuf TV |
| 4 DStv / Multichoice / Foxtel / Sky New Zealand | 9 Sky Deutschland / Österreich |
| 5 freebox / Vu+ / Deutsche Telekom / T-Home | 0 UPC / Cablecom / Ziggo / Virgin Media / Telenet |

HVORDAN KONFIGURERE FJERNKONTROLLEN

A – SIMPLESET





Konfigurere TV-en

1. Slå på TV-en (ikke på standby), og rett OFA-fjernkontrollen mot den.
 2.  Hold nede MAGIC-knappen til lampen under enheten blinker to ganger. Lampen under gjeldende enhet fortsetter å lyse.
 3.  Trykk på MODE-knappen gjentatte ganger til lampen for enheten du vil konfigurere, lyser.
 4.  Hold nede tallet for merkenavnet og enheten som står på listen over (f.eks. 6 hvis du har Samsung-TV).
 5. Fjernkontrollen vil sende PÅ/AV-kommandoen hvert 3 sekund til enheten slår seg av.
 6. Så fort enheten slår seg av, slipper du tallet.
 7. Lampen vil blinke to ganger og deretter slukne. Fjernkontrollen skal nå kunne styre enheten.
- Hvis du finner ut at én eller flere av knappene ikke fungerer som forventet, starter du på nytt fra trinn 1 – fjernkontrollen starter med den neste koden i minnet.

HVORDAN KONFIGURERE FJERNKONTROLLEN

B – KONFIGURERE MED KODE

Hvis merkenavnet for din enhet ikke står på listen i avsnitt A, kan du konfigurere enheten ved å prøve koder individuelt. For å gjøre dette:

1. Slå på enheten (ikke på standby).
 2.  Finn merkenavnet på enheten din i kodelisten (sidene 126-137). Kodene er listet opp etter enhetstype og merkenavn.
 3.  Hold nede MAGIC-knappen til lampen under enheten blinker to ganger. Lampen under gjeldende enhet fortsetter å lyse.
 4.  Trykk på MODE-knappen gjentatte ganger til lampen for enheten du vil konfigurere, lyser.
 5.  Skriv inn den første firesifrede koden som står oppgitt ved merkenavnet (f.eks. 4542 for en Aiwa-TV).
 6. Lampen vil blinke to ganger og deretter slukne.
 7.  Sikt nå fjernkontrollen mot enheten, og trykk på PÅ/AV-knappen.
 8. Hvis enheten slår seg av, er fjernkontrollen klar til bruk. Hvis ikke gjentar du trinn 3-7 med den neste koden i listen.
- Enkelte koder er ganske like. Hvis du finner ut at én eller flere av knappene ikke fungerer som forventet, starter du på nytt fra trinn 3 – fjernkontrollen vil starte med den neste koden i minnet.

INNLÆRING

One For All-fjernkontrollen kan lære alle slags funksjoner fra enhver annen fungerende fjernkontroll. Dette kan være nyttig hvis du savner én eller flere funksjoner fra den gamle fjernkontrollen din og gjerne vil legge dem til på ONE FOR ALL. Du kan lære inn funksjoner på alle knappene unntatt MAGIC og MODE.

Du kan også lære inn en hel enhet hvis du ikke finner en kode.

Når du skal lære inn funksjonalitet, må du først sørge for at du har alle de originale fjernkontrollene fremme, og at de ikke er tomme for batteri. For å lære funksjoner må den originale fjernkontrollen være omtrent 3 cm fra OFA-fjernkontrollen, og peke mot den som vist under:

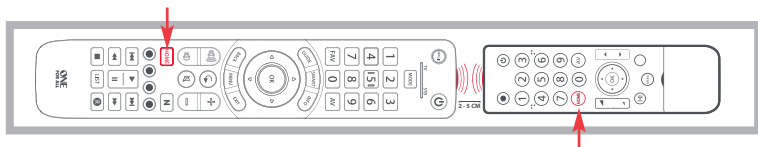

-  Hold nede MAGIC-knappen til lampen under enheten blinker to ganger. Lampen under gjeldende enhet fortsetter å lyse.
-  Trykk på MODE-knappen gjentatte ganger til lampen for enheten du vil lære funksjoner på, lyser.
-  Trykk på 975 – lampen blinker to ganger.
-  Trykk og slipp knappen du vil skal lære en funksjon (for eksempel HOME-knappen) – den røde lampen blinker kontinuerlig.
-  Trykk og slipp knappen på den originale fjernkontrollen.
- Lampen vil blinke to ganger for å vise at knappen har blitt lært riktig.
- Gjenta trinn 4 og 5 for hver knapp du vil lære inn – og husk at du kan lære fra forskjellige fjernkontroller, men bare én funksjon per knapp.
-  Når du har lært inn alle funksjonene du ønsker, trykker og holder du på MAGIC-knappen til lampen blinker to ganger og slukner.

TIPS

- Hvis lampen viser ett langt blink ved trinn 6, betyr det at funksjonen ikke ble lært inn på riktig måte. Prøv på nytt fra trinn 4.
- Hvis du finner ut at én eller flere knapper ikke fungerer riktig etter konfigurasjonen, kan du angi læremodusen på nytt når som helst ved å gjenta prosedyren fra trinn 1.

HVIS DU VIL SLETTE EN INNLÆRT FUNKSJON, GJØR DU SLIK:

- Hold nede MAGIC-knappen til lampen under enheten blinker to ganger. Lampen under gjeldende enhet fortsetter å lyse.
- Bruk MODE-knappen til å sikre at lampen for enheten du vil slette funksjonene fra, lyser.
- Trykk på 976 – lampen blinker to ganger.
- Trykk på sletteknappen to ganger – lampen blinker to ganger.

Gjenta denne fremgangsmåten for hver knapp du vil slette.

AKTIVITETER

Watch TV-funksjonen kombinerer TV og STB i én modus. I denne modusen kontrollerer knappene Volum og AV og resten av knappene kontrollerer STB.

Siden AV-knappen er ment for å velge inngangen på TV-en, og de fleste TV-er har en meny å velge fra, vil det når AV-knappen trykkes på i Watch TV-modus, være menyknappene (opp, ned, venstre, høyre og OK) som midlertidig kontrollerer TV-en. Hvis OK-knappen trykkes, eller ingen knapp trykkes i løpet av ti sekunder, vil disse knappene gå tilbake til å kontrollere STB.

Hvis du holder inne AV/PÅ-knappen i to sekunder i Watch TV-modus, vil fjernkontrollen sende AV/PÅ-signalet til TV og STB.

NETTV-FUNKSJONEN

N

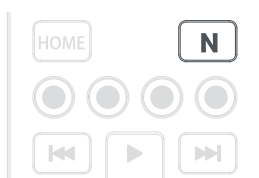

Evolve kommer med en knapp for «NETTV» som lar deg se på digital TV over Internett. Hvis den opprinnelige fjernkontrollen allerede hadde en knapp for dette – mange nye TV-er har for eksempel en Netflix-knapp – så vil denne knappen utføre akkurat det samme som knappen på den opprinnelige fjernkontrollen. Hvis du ikke hadde en slik knapp, men du allikevel hadde mulighet til å se på en tjeneste over Internett, så kan

du bruke denne knappen som en snarvei ved å programmere en makro på den. De fleste AV-enheter som er tilkoblet Internett, slik som Smart TV-er eller dekodere for Internett-strømming, har én eller flere programmer som kan kjøres for å få tilgang til TV over Internett. Noen eksempler er Netflix, YouTube, Amazon Prime, BBC iPlayer eller liknende.

For å programmere makroen må du først vite hvilken enhet det er du bruker for tilgang til tjenesten, og dette rekkefølgen av knappetrykk som åpner den foretrukne tjenesten, noen Panasonic TV-er vil for eksempel starte Netflix ved å trykke på Apps-knappen, deretter Meny Ned to ganger og til slutt OK-knappen. Eller på en Apple TV er rekkefølgen Meny, Meny Ned og OK.

Når du har avgjort rekkefølgen for din enhet følger du disse trinnene:

1. Sett deg ned foran enheten når den er slått på (ikke i standby).
2. Hold inne NETTV-knappen til lampen blinker to ganger for forblir tent.
3. Bruk MODE-knappen til å velge enheten du vil bruke for NETTV-makroen (f.eks. TV).
4. Utfør deretter knapperekkefølgen nøyaktig som du ellers gjør. Fjernkontrollen styrer enheten og makroen spilles inn i sanntid, så hvis det tar noen sekunder før enheten reagerer så er dette helt normalt.
5. Når du har fullført rekkefølgen, og tjenesten for Internett-strømming har startet på enheten, holder du inne NETTV-knappen til lampen blinker to ganger og slukkes. Makroen er nå lagret.

Tips

- Påse at Evolve styrer den aktuelle enheten før programmeringen.
- Hvis makroen ikke fungerer som forventet så kan du gjenta den samme rekkefølgen for å programmere på nytt.
- Når du programmerer må du vente til enheten reagerer, fjernkontrollen husker hvor lang tid det tar.
- NETTV-makroen er knyttet til én enhet, pass på du ser på riktig enhet.

MAKROER

PROGRAMMERE EN MAKRO



Du kan programmere alle knappene på OFA-fjernkontrollen (unntatt MAGIC og MODE) til å utføre flere kommandoer med ett trykk – en såkalt makro. Dette kan være nyttig til å sette flere enheter i samme tilstand samtidig. Du kan for eksempel sette TV-en på HDMI 1 og trykke på AV/PÅ-knappen på dekoderen for å se på TV.

Hvis du vil programmere en makro, gjør du slik:

-  Hold nede MAGIC-knappen til lampen under enheten blinker to ganger. Lampen under gjeldende enhet fortsetter å lyse.
-  Trykk på 995 – lampen blinker to ganger.
- Velg deretter knappen du vil programmere en makro for.
-  Bruk MODE-knappen til å velge enheten du vil at den første funksjonen i makroen skal komme fra, for eksempel TV-en.
-  Velg deretter knappen du vil ha med i makroen, for eksempel AV-knappen.
- Gjenta trinn 4 (om nødvendig) og 5 for å legge til flere knapper i makroen. Du kan legge inn opptil 15 knappetrykk.
-  Når du skal lagre makroen, holder du inne MAGIC-knappen inntil lampen blinker to ganger.
 - Hvis lampen viser ett langt blink når du trykker på en knapp i trinn 4 eller 5, har du brukt for mange knapper. Prøv på nytt.

SLETTE EN MAKRO

Hvis du vil fjerne en makro fra en knapp, gjør du slik:

-  Hold nede MAGIC-knappen til lampen under enheten blinker to ganger. Lampen under gjeldende enhet fortsetter å lyse.
-  Trykk på 995 – lampen blinker to ganger.
- Trykk på knappen makroen er programmert på.
-  Hold nede MAGIC-knappen til lampen blinker to ganger. Makroen er slettet.

VOLUMLÅS

Hvis du alltid bruker samme enhet til å styre volumet, for eksempel TV-en, kan du konfigurere One For All til å alltid styre den enheten, uansett hvilken enhet fjernkontrollen styrer. For å gjøre dette:

1. Hold nede MAGIC-knappen til lampen under enheten blinker to ganger. Lampen under gjeldende enhet fortsetter å lyse.
2. Trykk på 993 – lampen blinker to ganger.
3. Bruk MODE-knappen til å velge enheten du vil låse volumfunksjonen til.
4. Trykk på MAGIC én gang – lampen blinker to ganger, og så er volumet låst.

Hvis du vil låse opp volumet og tilbake stille alle enheter til å styre sitt eget volum, gjør du slik:

1. Hold nede MAGIC-knappen til lampen under TV-knappen blinker to ganger. Lampen under gjeldende modusknapp vil fortsette å lyse.
2. Trykk på 993 – lampen blinker to ganger.
3. Trykk på VOL+ – lampen blinker to ganger, og så er volumet låst opp.

SVERIGE

KNAPPBESKRIVNINGAR

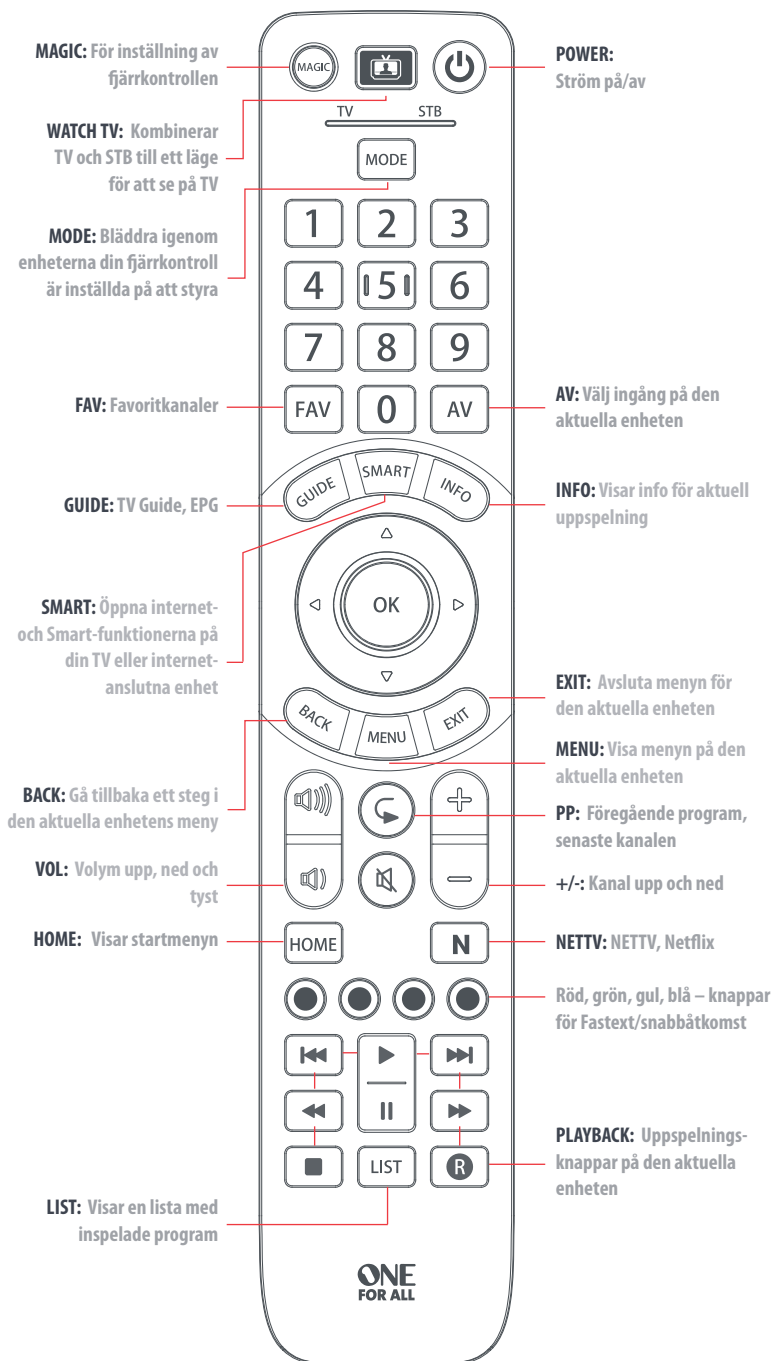

SÅ HÄR STÄLLER DU IN FJÄRRKONTROLLEN

A – SIMPLESET

SimpleSet är ett snabbt och enkelt sätt att konfigurera fjärrkontrollen för att styra de mest populära märkena för varje enhetstyp med bara några knapptryckningar, vanligtvis under en minut per enhet. Första steget är att välja vilken enhet du tänker konfigurera. Nedan visas en lista över enhetslägen på fjärrkontrollen och enhetstyper som kan konfigureras i det läget:

TV

STB

Enhetsläge

Typ av enhet

TV

TV, HDTV, LED, LCD, Plasma, Projektor

STB

Set Top Box, Satellite, Cable Converter, Freeview, DVB-T, IPTV, Media, Streamer

För varje enhetstyp finns det en lista över de främsta fabrikaten, där vart och ett har ett nummer tilldelat, exempelvis 6 för en Samsung-TV. Leta upp enheten och fabrikatet i listan som visas nedan:

TV

- | | |
|-------------|-----------------|
| 1 Bush | 6 Samsung |
| 2 Grundig | 7 Sharp |
| 3 LG | 8 Sony |
| 4 Panasonic | 9 TCL / Thomson |
| 5 Philips | 0 Toshiba |



STB: Sat, Kabel, DVB-T

- | | |
|---|---|
| 1 BSkyB / Sky Ireland / Orange | 6 Humax / Tricolor TV |
| 2 Canal+ / CanalSat / Telefonica / Movistar / KPN | 7 Vodafone / Kabel Deutschland |
| 3 TechniSat | 8 Sky Italia / SFR / Neuf TV |
| 4 DStv / Multichoice / Foxtel / Sky New Zealand | 9 Sky Deutschland / Österreich |
| 5 freebox / Vu+ / Deutsche Telekom / T-Home | 0 UPC / Cablecom / Ziggo / Virgin Media / Telenet |

SÅ HÄR STÄLLER DU IN FJÄRRKONTROLLEN

A – SIMPLESET





Ställa in enheten

- Slå på enheten (inte standby). Rikta OFA-fjärrkontrollen mot den.
 -  Håll in knappen MAGIC tills LED-lampan under enheten blinkar två gånger. LED-lampan under den aktuella enheten förblir tänd.
 -  Tryck på knappen MODE flera gånger i följd tills LED-lampan för enheten du vill konfigurera tänts.
 -  Håll ned siffran för varumärket och enheten så som de visas ovan (t.ex. 6 för Samsung-TV).
 - Fjärrkontrollen skickar ut ström var tredje sekund tills enheten stängs av.
 - Så fort enheten stängs av försvinner siffran.
 - Lysdioden blinkar två gånger och släcks sedan. Fjärrkontrollen ska nu styra enheten.
- Om du upptäcker att en eller flera tangenter inte fungerar som tänkt börjar du om igen från steg 1 – fjärrkontrollen startar med nästa kod i minnet.

SÅ HÄR STÄLLER DU IN FJÄRRKONTROLLEN

B – STÄLLA IN MED EN KOD

Om ditt varumärke inte är med i avsnitt A kan du installera enheten genom att testa koderna individuellt. Så här gör du:

1. Slå på enheten (inte i standby).
 2.  Leta upp varumärket för enheten i kodlistan (sidorna 126-137). Koderna är sorterade efter enhetstyp och märke.
 3.  Håll in knappen MAGIC tills LED-lampan under enheten blinkar två gånger. LED-lampan under den aktuella enheten förblir tänd.
 4.  Tryck på knappen MODE flera gånger i följd tills LED-lampan för enheten du vill konfigurera tänts.
 5.  Ange den första 4-siffriga koden som visas för varumärket (t.ex. 4542 för Aiwa-TV).
 6. Lysdioden blinkar två gånger och släcks sedan.
 7.  Rikta nu fjärrkontrollen mot enheten och tryck på strömtangenten.
 8. Om enheten stängs av är din fjärrkontroll redo att användas. Annars upprepar du steg 3-7 med nästa kod i listan.
- Vissa koder är ganska lika varandra. Om du upptäcker att en eller flera tangenter inte fungerar som tänkt börjar du om igen från steg 3 med nästa kod i listan.

PROGRAMMERING

Du kan programmera One For All med valfri funktion från en annan (fungerande) fjärrkontroll. Detta kan vara praktiskt om du saknar en eller flera funktioner på originalfjärrkontrollen och vill lägga till dem till ONE FOR ALL. Du kan programmera alla tangenter, förutom MAGIC eller MODE. Du kan även programmera en komplett enhet om du inte hittar en kod.

För att programmera ska du alltid ha originalfjärrkontrollen nära till hands och ha batterierna inkopplade. För att programmera funktioner ska originalfjärrkontrollen vara riktad omkring 3 cm från OFA-fjärrkontrollen och riktad så som visas nedan:

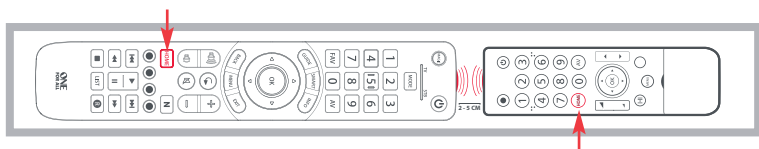



- 

Håll in knappen MAGIC tills LED-lampan under enheten blinkar två gånger. LED-lampan under den aktuella enheten förblir tänd.
- 

Tryck på knappen MODE flera gånger i följd tills LED-lampan för enheten du vill lära funktioner tänts.
- 

Tryck på 975 – lysdioden blinkar två gånger.
- 

Tryck på och släpp tangenten du vill programmera en funktion till (exempelvis HOME-tangenten) – Den röda lysdioden blinkar oavbrutet.
- 

Tryck på och släpp överensstämmande knapp på originalfjärrkontrollen.
- LED-lampan blinkar två gånger för att indikera att knappen har programmerats korrekt.
- Upprepa steg 4 och 5 för varje tangent du vill programmera – kom ihåg att du kan göra programmeringar från flera fjärrkontroller, men bara en funktion per tangent.
- 

När du har programmerat alla funktioner du behöver trycker du på MAGIC tills den röda LED-lampan blinkar två gånger och släcks.

TIPS

- Om lysdioderna blinkar en gång långsamt i steg 6, har funktionen inte programmerats korrekt. Försök igen från steg 4.
- Om du upptäcker att en eller flera tangenter inte fungerar korrekt efter konfigurationen kan du öppna programmeringsläget igen när som helst genom att upprepa proceduren från steg 1.

SÅ HÄR TAR DU BORT EN PROGRAMMERAD FUNKTION:

- Håll in knappen MAGIC tills LED-lampan under enheten blinkar två gånger. LED-lampan under den aktuella enheten förblir tänd.
- Använd knappen MODE och se till att LED-lampan för enheten du vill radera funktioner på är tänd.
- Tryck på 976 – lysdioden blinkar två gånger.
- Tryck på knappen två gånger för att radera – LED-lampan blinkar två gånger.

Upprepa proceduren ovan för varje tangent du vill radera.

AKTIVITETER

Funktionen för TV-visning kombinerar TV och STB till ett läge. I det här läget styr tangenterna för volym och AV och resterande tangenter styr STB:n.

Eftersom AV-tangenten är avsedd för att välja ingång på din TV och de flesta TV-apparater använder en meny för att välja mellan en lista över ingångar, kommer knapparna Menu Up, Down, Left, Right och OK att tillfälligt styra TV:n när AV-tangenten trycks in under en aktivitet. Om OK-tangenten rycks ned, eller ingen tangent trycks ned på tio sekunder återgår dessa tangenter till att styra din STB.

Om du håller in strömtangenten i 2 sekunder i läget för TV-visning skickar fjärrkontrollen signalfunktionen för TV:n och STB:n.

NETTV-FUNKTIONEN

N

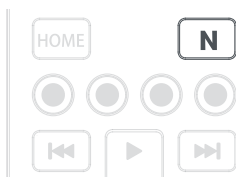

Evolve har en "NETTV"-tangent för visning av digital TV, som strömmas över internet. Om din ursprungliga fjärrkontroll redan har en tangent för detta - exempelvis har många nyare TV-apparater en Netflix-tangent - fungerar den här tangenten på exakt samma sätt som tangenten på din ursprungliga fjärrkontroll. Om du inte har en sådan här tangent, men fortfarande har möjligheten att titta på en

strömmande tjänst, kan du använda den här tangenten som en genväg genom att programmera ett makro på den. De flesta AV-enheter som är anslutna till Internet, exempelvis Smart TV-apparater eller strömmande STB-boxar har en eller flera applikationer de kan köra på TV:n som visas via internet. Exempel på dessa kan vara Netflix, YouTube, Amazon Prime, BBC iPlayer etc.

För att programmera makrot behöver du först känna till enheten du använder för att få åtkomst till tjänsten och sedan tangentsekvensen du behöver trycka in för att alltid visa den tjänst du önskar. Exempelvis startar vissa TV-apparater från Panasonic Netflix om du trycker på app-tangenten och sedan nedåtpilen två gånger, samt slutligen OK-tangenten. På en Apple-TV är sekvensen Menu, piltangent ned och OK.

När du har fastställt sekvensen för enheten ska du följa stegen nedan:

1. Sitt framför enheten med den påslagen (inte i standby).
2. Håll ned NETTV-tangenten tills LED-lampan blinkar två gånger och förblir tänd.
3. Använd MODE-tangenten för att välja enheten du vill använda NETTV för (t.ex. TV).
4. Nu kan du trycka på tangentsekvensen exakt som du normalt sett gör. Fjärrkontrollen styr din enhet och makrot registreras i realtid. Det tar normalt sett några sekunder för din enhet att reagera. Oroa dig inte.
5. När du har slutfört sekvensen och strömningstjänsten har startat på din enhet ska du hålla ned NETTV-tangenten tills LED-lampan blinkar två gånger och sedan slocknar. Makrot lagras nu.

Tips





- Kontrollera att Evolve styr enheten i fråga före programmeringen
- Om du upptäcker att makrot inte fungerar som väntat kan du upprepa samma sekvens för omprogrammering
- Vid omprogrammering ska du vänta på att enheten ska svara först, så lagras fjärrkontrollen tidsinställningen
- NETTV-makrot är kopplat till en enhet. Kom ihåg att säkerställa att du visar korrekt enhet

MAKRON

SÅ HÄR PROGRAMMERAR DU ETT MAKRO



Du kan programmera valfri knapp på din OFA-fjärrkontroll (förutom MAGIC eller MODE) för att skicka flera kommandon vid en enkel tryckning, dvs ett Makro. Detta kan vara praktiskt vid styrning av flera enheter för att försätta dem i ett visst tillstånd. Exempelvis kan du försätta din TV i läget för HDMI 1 och trycka på strömknappen på din STB för att börja titta på TV.

Gör följande för att programmera ett makro:

-  Håll in knappen MAGIC tills LED-lampan under enheten blinkar två gånger. LED-lampan under den aktuella enheten förblir tänd.
 -  Tryck på 995 – lysdioden blinkar två gånger.
 - Tryck på knappen du vill programmera makrot till.
 -  Använd nu knappen MODE för att välja enheten du vill att första makrofunktionen ska komma från, exempelvis TV.
 -  Tryck på knappen du vill inkludera i makrot till, exempelvis AV-knappen.
 - Upprepa steg 4 (vid behov) och 5 för att lägga till fler knappar till makrot. Du kan inkludera upp till 15 knapptryckningar.
 -  För att lagra makrot håller du ned knappen MAGIC tills LED-lampan blinkar två gånger.
- Om LED-lampan visar en lång blinkning när du trycker på en knapp i steg 4 eller 5, har du tryckt på för många knappar. Försök igen.

SÅ HÄR TAR DU BORT ETT MAKRO

Om du vill ta bort ett makro från en knapp ska du göra följande:

-  Håll in knappen MAGIC tills LED-lampan under enheten blinkar två gånger. LED-lampan under den aktuella enheten förblir tänd.
-  Tryck på 995 – lysdioden blinkar två gånger.
- Tryck på knappen för makroprogrammeringen.
-  Håll ned MAGIC-knappen tills LED-lampan blinkat två gånger. Makrot raderas.

VOLYMSPÄRR

Om du alltid använder en enhet för att styra volymen, exempelvis TV:n, kan du konfigurera One For All? till att alltid styra enheten, oavsett vilken enhet fjärrkontrollen styr.

Så här gör du:

1. Håll in knappen MAGIC tills LED-lampan under enheten blinkar två gånger. LED-lampan under den aktuella enheten förblir tänd.
2. Tryck på 993 – lysdioden blinkar två gånger.
3. Använd knappen MODE för att välja enheten du vill låsa volymen för.
4. Tryck på MAGIC en gång – LED-lampan blinkar två gånger och volymen låses.

För att låsa upp volymen och ställa in varje enhet på att styra sin egen volym är proceduren följande:

1. Håll in knappen MAGIC tills LED-lampan under TV-knappen blinkar två gånger. LED-lampan under den aktuella lägesknappen förblir tänd.
2. Tryck på 993 – lysdioden blinkar två gånger.
3. Tryck på VOL+ – LED-lampan blinkar två gånger och enheten låses nu upp.

SUOMI

PAINIKETAULUKKO

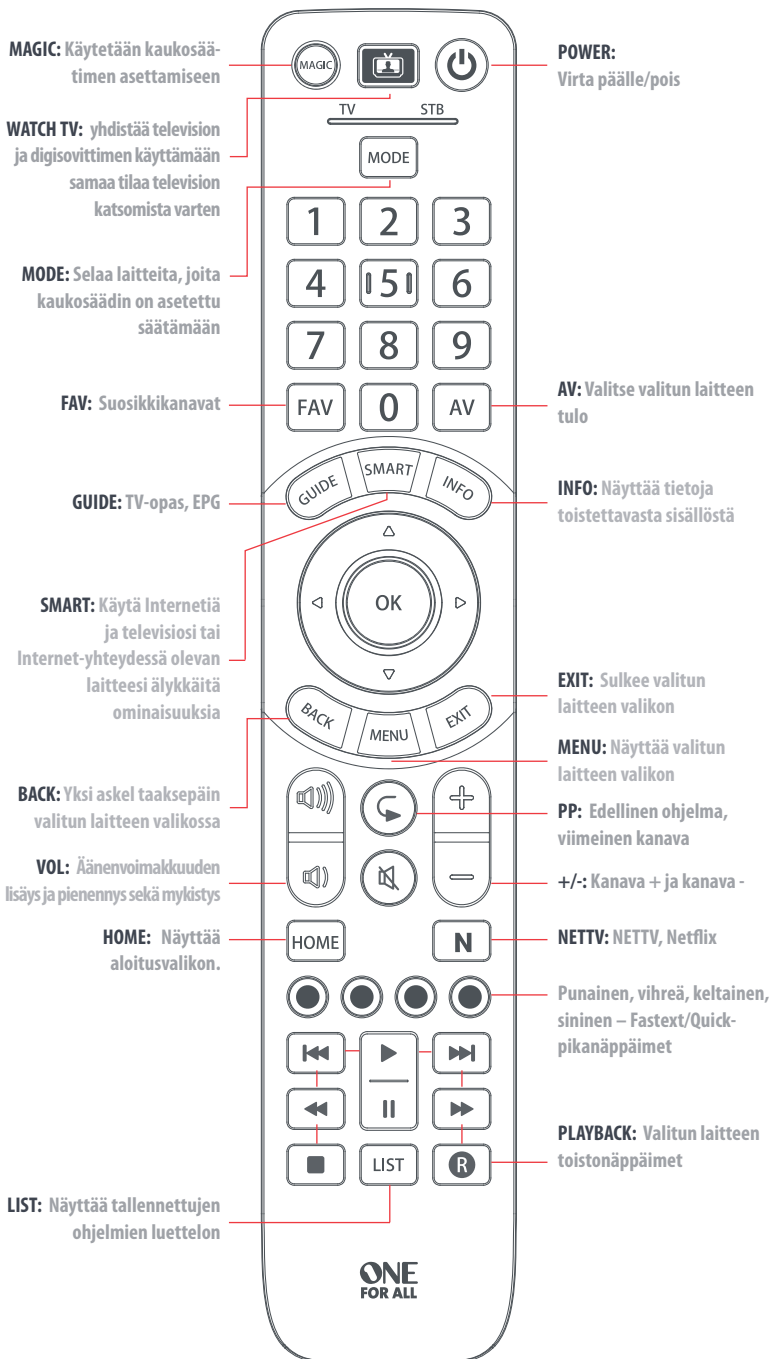

KAUKOSÄÄTIMEN ASETTAMINEN

A – SIMPLESET

SimpleSet on nopea ja helppo tapa asettaa kaukosäädin kunkin laitetyypin suosituimpia merkkejä varten vain muutamalla painalluksella. Tyypillisesti tähän kuuluu alle minuutti laitetta kohden. Ensimmäinen vaihe on valita, minkä laitteen aiot asettaa. Seuraavassa on luettelo kaukosäätimen laitetilavaihtoehtoista ja laitetyypeistä, jotka voidaan asettaa kussakin tilassa:

TV

STB

Laitetila

TV

Laitetyyppi

TV, HDTV, LED, LCD, plasma-näyttö, projektori

STB

digisovitin, satelliittivastaanotin, kaapelimuunnin, Freeview, DVB-T, IPTV, Media, Streamer

Kutakin laitetyypistä kohden on luettelo huippumerkeistä, joista jokaiseen liittyy numero, esimerkiksi 6 Samsung TV:hen. Etsi laitteesi ja merkki seuraavasta luettelosta:

TELEVISIO

- | | |
|-------------|-----------------|
| 1 Bush | 6 Samsung |
| 2 Grundig | 7 Sharp |
| 3 LG | 8 Sony |
| 4 Panasonic | 9 TCL / Thomson |
| 5 Philips | 0 Toshiba |



STB: sat., kaapeli, DVB-T

- | | |
|---|---|
| 1 BSkyB / Sky Ireland / Orange | 6 Humax / Tricolor TV |
| 2 Canal+ / CanalSat / Telefonica / Movistar / KPN | 7 Vodafone / Kabel Deutschland |
| 3 TechniSat | 8 Sky Italia / SFR / Neuf TV |
| 4 DStv / Multichoice / Foxtel / Sky New Zealand | 9 Sky Deutschland / Österreich |
| 5 freebox / Vu+ / Deutsche Telekom / T-Home | 0 UPC / Cablecom / Ziggo / Virgin Media / Telenet |

KAUKOSÄÄTIMEN ASETTAMINEN

A – SIMPLESET





Laitteen asettaminen

1. Käynnistä laite (ei valmiustilaan) ja osoita OFA-kaukosäätimellä sitä kohti.
 2.  Paina MAGIC-painiketta, kunnes laitteen alla oleva merkkivalo välähtää kahdesti Laitteen alla oleva merkkivalo palaa tasaisesti.
 3.  Paina MODE-painiketta toistuvasti, kunnes asetettavan laitteen merkkivalo syttyy.
 4.  Pidä painettuna yllä mainittua merkin ja laitteen numeroa (esim. 6 Samsung TV:lle).
 5. Kaukosäädin lähettää virtasignaalin 3 sekunnin välein, kunnes laitteesta katkeaa virta.
 6. Vapauta numeropainike heti, kun laitteen virta katkeaa.
 7. Merkkivalo välähtää kahdesti ja sammuu. Kaukosäätimen pitäisi nyt toimia laitteen kanssa.
- Jos yksi tai useampi painike ei toimi odotetusti, aloita uudelleen vaiheesta 1 – kaukosäädin käynnistyy muistin seuraavalla koodilla.

KAUKOSÄÄTIMEN ASETTAMINEN

B – ASETA KOODILLA

Jos laitteesi tuotemerkki ei sisälly kohdan A luetteloon, voit asettaa laitteen kaukosäätimeen kokeilemalla koodeja yksitellen. Toimi seuraavasti:

1. Käynnistä laite (ei valmiustilaan).
 2.  Etsi laitteesi tuotemerkki koodiluettelosta (sivut 126 - 137). Koodit on lueteltu laitetyypin ja tuotemerkin mukaan.
 3.  Paina MAGIC-painiketta, kunnes laitteen alla oleva merkkivalo välähtää kahdesti. Laitteen alla oleva merkkivalo palaa tasaisesti.
 4.  Paina MODE-painiketta toistuvasti, kunnes asetettavan laitteen merkkivalo syttyy.
 5.  Syötä ensimmäinen merkille annettu 4-numeroinen koodi (esim. 4542 Aiwa TV:lle).
 6. Merkkivalo välähtää kahdesti ja sammuu.
 7.  Osoita nyt kaukosäätimellä laitetta ja paina POWER-painiketta.
 8. Jos laite sammuu, kaukosäädin on valmis käytettäväksi. Jos ei, toista vaiheet 3 - 7 luettelon seuraavalla koodilla.
- Jotkin koodit ovat melko samanlaisia. Jos yksi tai useampi painike ei toimi odotetusti, aloita uudelleen vaiheesta 3 luettelon seuraavalla koodilla.

OPETTAMINEN

One For All -kaukosäädin voi oppia minkä tahansa toisen toimivan kaukosäätimen toiminnon. Tästä voi olla hyötyä, jos kaipaat joitain alkuperäisen kaukosäätimen toimintoja ja haluaisit lisätä ne ONE FOR ALL -säätimeen. Voit opettaa toimintoja kaikkiin laitteisiin paitsi MAGIC ja MODE. Voit myös opettaa kokonaisen laitteen, jos et löydä koodia.

Opettaaksesi varmista ensin, että kaikki alkuperäiset kaukosäätimet ovat esillä ja niissä on toimivat paristot. Toimintojen oppiminen edellyttää, että alkuperäinen kaukosäädin on noin 3 cm:n etäisyydellä OFA-kaukosäätimestä ja osoittaa sitä kohden kuten kuvassa:

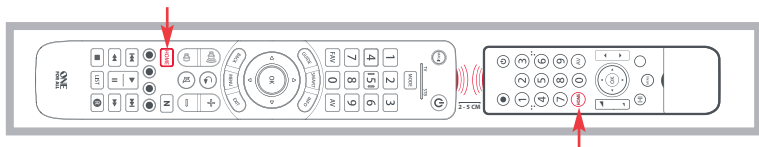



- 

Paina MAGIC-painiketta, kunnes laitteen alla oleva merkkivalo välähtää kahdesti Laitteen alla oleva merkkivalo palaa tasaisesti.
- 

Paina MODE-painiketta toistuvasti, kunnes opetettavan laitteen merkkivalo syttyy.
- 

Paina 975 – Merkkivalo välähtää kahdesti.
- 

Paina ja vapauta painike, johon haluat opettaa toiminnon (esimerkiksi HOME-painike) – Punainen merkkivalo välkkyvä jatkuvasti.
- 

Paina ja vapauta painike alkuperäisellä kaukosäätimellä.
- Merkkivalo vilkkuu kahdesti sen merkiksi, että painike on opittu oikein.
- Toista vaiheet 4 ja 5 jokaiselle opittavalle painikkeelle. Muista, että voit opettaa useista kaukosäätimistä mutta vain yhden toiminnon painiketta kohden.
- 

Kun olet opettanut säätimelle kaikki tarvittavat toiminnot, pidä Magic-painiketta painettuna, kunnes merkkivalo välähtää kahdesti ja sammuu.

VINKKEJÄ

- Jos merkkivalo välähtää kerran pitkästi vaiheessa 6, toimintoa ei opittu oikein. Yritä uudelleen vaiheesta 4.
- Jos yksi tai useampi painike ei toimi odotetusti asettamisen jälkeen, voit palata oppimistilaan koska tahansa toistamalla toimenpiteen vaiheesta 1.

OPITUN TOIMINNON POISTAMINEN:

- Paina MAGIC-painiketta, kunnes laitteen alla oleva merkkivalo välähtää kahdesti Laitteen alla oleva merkkivalo palaa tasaisesti.
- Käytä MODE-painiketta ja varmista, että laitteen, jonka toimintoja haluat poistaa, merkkivalo syttyy.
- Paina 976 – Merkkivalo välähtää kahdesti.
- Paina poistettavaa painiketta kahdesti – Merkkivalo välähtää kahdesti.

Toista edellä kuvatut vaiheet jokaiselle poistettavalle painikkeelle.

AKTIVITEETIT

Watch TV -toiminnossa televisio ja digisovitin yhdistetään käyttämään samaa tilaa. Tässä tilassa televisiota hallitaan äänenvoimakkuus- ja AV-painikkeilla, ja muilla painikkeilla hallitaan digisovitinta.

Koska AV-painike on tarkoitettu television tulolähteen valitsemiseen ja useimmissa televisioissa tulolähde valitaan valikossa olevasta luettelosta, kun AV-painiketta painetaan Watch TV -tilassa, televisiota voidaan tilapäisesti hallita ylös-, alas-, vasemmalle-, oikealle- ja OK-painikkeilla. Kun OK-painiketta painetaan tai mitään painiketta ei paineta kymmeneen sekuntiin, näillä painikkeilla voidaan taas hallita digisovitinta.

Jos pidät Power-painiketta painettuna 2 sekuntia Watch TV -tilassa, kaukosäädin lähettää virtasignaalin televisioon ja digisovittimeen.

NETTITELEVISIO-OMINAISUUS

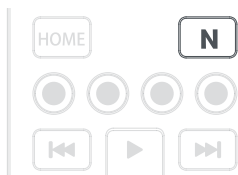
N

Älykkäässä kaukosäätimessä on NETTV-painike, jonka avulla voidaan katsella Internetin kautta suoratoistettavia digitaalisia televisio-ohjelmia. Jos alkuperäisessä kaukosäätimessä oli jo tällainen painike – esimerkiksi monissa uusissa televisioissa on Netflix-painike – tämä painike toimii täysin samoin kuin alkuperäisessä säätimessä. Jos sinulla ei ollut tällaista painiketta, mutta pystyit silti katselemaan suoratoi-

stoppalveluita, voit käyttää tätä pikapainikkeena ohjelmoimalla sille makron. Useimmissa Internetiin yhdistetyissä AV-laitteissa, esimerkiksi älytelevisioissa tai suoratoistodigisovittimissa, on yksi tai useampia sovelluksia, joiden avulla televisiota voidaan katsella Internetistä. Tällaisia palveluita ovat esimerkiksi Netflix, YouTube, Amazon Prime, BBC iPlayer ja muut vastaavat.

Ennen makron ohjelmointia sinun täytyy tietää, millä laitteella käytät palvelua, ja millä näppäimenpainalluksilla haluamasi palvelu avataan. Esimerkiksi joissakin Panasonicin televisioissa Netflix käynnistetään painamalla Apps-painiketta, sen jälkeen valikon alaspäinpainiketta ja lopuksi OK-painiketta. Apple TV:ssä taas painikkeet ovat valikkopainike, valikon alaspäinpainike ja OK.

Kun olet selvittänyt laitteen painikejärjestyksen, noudata näitä ohjeita:

1. Käytä laitetta edestäpäin laitteen ollessa käynnissä (ei valmiustilassa).
2. Paina NETTV-painiketta, kunnes merkkivalo vilkahtaa kaksi kertaa ja jää palamaan.
3. Valitse MODE-painikkeella laite, jossa haluat käyttää NETTV-makroa (esim. televisio).
4. Paina nyt painikkeita samassa järjestyksessä kuin tavallisestikin. Kaukosäädin ohjaa laitetta ja makro tallennetaan reaaliajassa. Laitteen reagointiin voi kuluua muutama sekunti.
5. Kun olet painanut tarvittavia painikkeita – ja suoratoistopalvelu on käynnistetty laitteessa – pidä NETTV-painiketta painettuna, kunnes merkkivalo vilkahtaa kaksi kertaa ja sammuu. Makro on nyt tallennettu.

Vinkkejä





- Varmista ennen ohjelmointia, että älykäs kaukosäädin varmasti ohjaa haluamaasi laitetta.
- Jos makro ei toimi odottamallasi tavalla, voit ohjelmoida sen uudelleen toistamalla samat vaiheet.
- Kun ohjelmoit makroa, odota, että laite reagoi. Kaukosäädin muistaa reagointiajan.
- NETTV-makro on laitekohtainen, joten varmista, että käytät oikeaa laitetta.

MAKROT

MAKRON OHJELMOIMINEN



Voit ohjelmoida minkä tahansa OFA-kaukosäätimen painikkeen (paitsi MAGIC ja MODE) lähettämään useita komentoja, eli makron, yhdellä painalluksella. Tästä voi olla hyötyä, jos haluat asettaa useita laitteita tiettyyn tilaan. Voit esimerkiksi asettaa television HDMI 1 -tilaan ja aloittaa sen katselun painamalla digisovittimen Power-painiketta.

Makron ohjelmoiminen:

- 
 Paina MAGIC-painiketta, kunnes laitteen alla oleva merkkivalo välähtää kahdesti Laitteen alla oleva merkkivalo palaa tasaisesti.
- 
 Paina 995 – Merkkivalo välähtää kahdesti.
- Valitse seuraavaksi painike, johon haluat ohjelmoida makron.
- 
 Käytä nyt MODE-painiketta sen laitteen valitsemiseen, josta haluat makron ensimmäisen toiminnon tulevan, esimerkiksi television.
- 
 Paina seuraavaksi painiketta, jonka haluat sisällyttää makroon, esimerkiksi AV-painiketta.
- Toista vaiheet 4 (tarvittaessa) ja 5 lisätäksesi painikkeita makroon. Voit sisällyttää enintään 15 painikkeen painallusta.
- 
 Tallenna makro painamalla MAGIC-painiketta, kunnes merkkivalo välähtää kahdesti.
 - Jos merkkivalo välähtää pitkästi, kun painat painiketta vaiheessa 4 tai 5, olet syöttänyt liian monta painiketta. Yritä uudelleen.

MAKRON POISTAMINEN

Jos haluat poistaa painikkeeseen ohjelmoidun makron, toimi seuraavasti:

- 
 Paina MAGIC-painiketta, kunnes laitteen alla oleva merkkivalo välähtää kahdesti Laitteen alla oleva merkkivalo palaa tasaisesti.
- 
 Paina 995 – Merkkivalo välähtää kahdesti.
- Paina painiketta, johon makro on ohjelmoitu.
- 
 Pidä MAGIC-painiketta painettuna, kunnes merkkivalo välähtää kahdesti. Makro poistetaan.

ÄÄNENVOIMAKKUUDEN LUKITSEMINEN

Jos käytät aina yhtä laitetta, esimerkiksi televisiota, äänenvoimakkuuden hallintaan, voit asettaa One For All -säätimen hallinnoimaan aina kyseistä laitetta riippumatta siitä, mitä laitetta kaukosäätimellä hallitaan. Toimi seuraavasti:

- 1.** Paina MAGIC-painiketta, kunnes laitteen alla oleva merkkivalo välähtää kahdesti Laitteen alla oleva merkkivalo palaa tasaisesti.
- 2.** Paina 993 – Merkkivalo välähtää kahdesti.
- 3.** Käytä nyt MODE-painiketta valitaksesi laitteen, johon haluat lukita äänenvoimakkuuden säädön.
- 4.** Paina kerran MAGIC-painiketta – Merkkivalo välähtää kahdesti ja äänenvoimakkuuden säätö lukitaan.

Voit peruuttaa äänenvoimakkuuden lukituksen ja antaa jokaisen laitteen säätää omaa äänenvoimakkuuttaan toimimalla seuraavasti:

- 1.** Paina MAGIC-painiketta, kunnes TV-painikkeen alla oleva merkkivalo välähtää kahdesti Valitun tilan alla oleva merkkivalo jää palamaan.
- 2.** Paina 993 – Merkkivalo välähtää kahdesti.
- 3.** Paina äänenvoimakkuuden suurennuspainiketta – Merkkivalo välähtää kahdesti ja äänenvoimakkuuden lukitus vapautetaan.

ΕΛΛΗΝΙΚΑ

ΠΙΝΑΚΑΣ ΠΛΗΚΤΡΩΝ

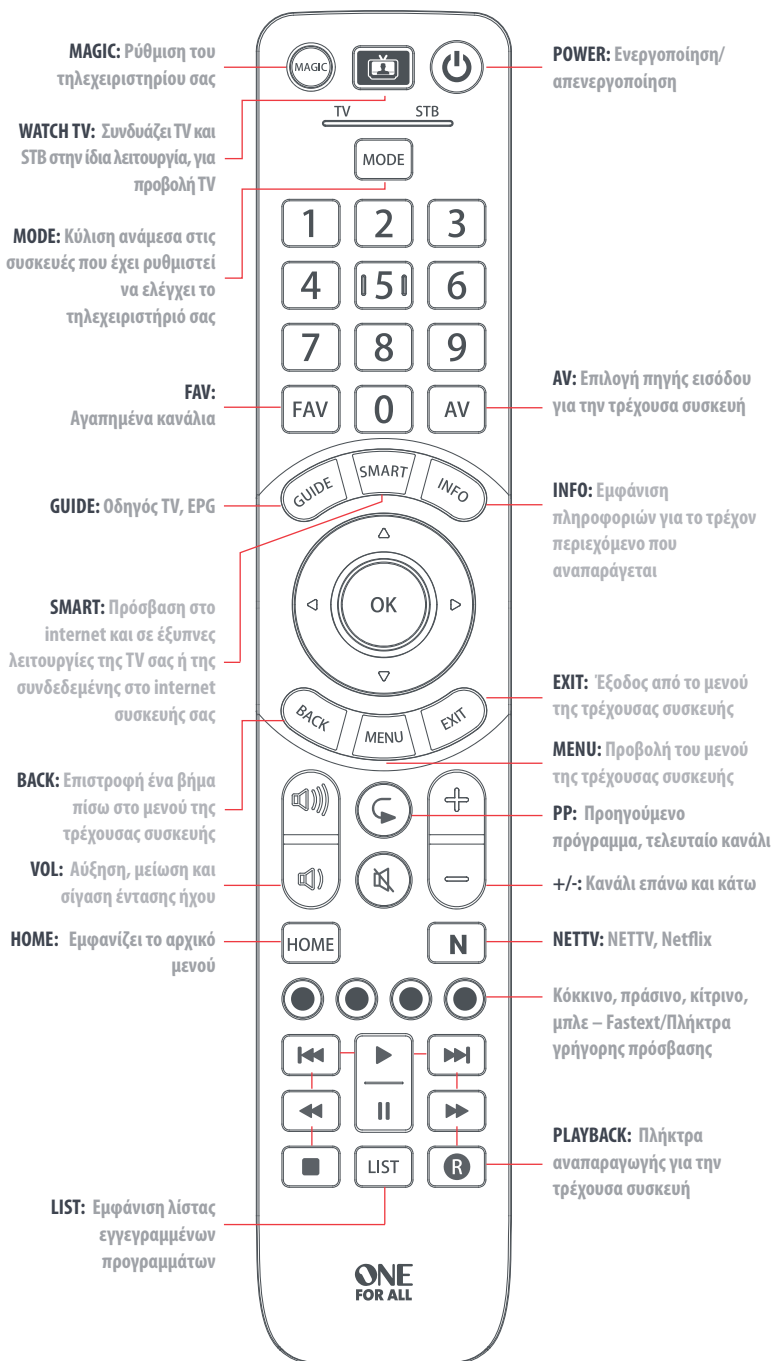

ΡΥΘΜΙΣΗ ΤΟΥ ΤΗΛΕΧΕΙΡΙΣΤΗΡΙΟΥ ΣΑΣ

A – SIMPLESET

Το SimpleSet είναι ένας γρήγορος και εύκολος τρόπος ρύθμισης του τηλεχειριστηρίου ώστε να ελέγχει τις πιο δημοφιλείς μάρκες κάθε τύπου συσκευής με λίγα μόνο πατήματα πλήκτρων, συνήθως σε λιγότερο από ένα λεπτό για κάθε συσκευή. Το πρώτο βήμα είναι να επιλέξετε ποια συσκευή πρόκειται να ρυθμίσετε. Ακολουθεί μια λίστα με λειτουργίες συσκευών στο τηλεχειριστήριο και οι τύποι συσκευών που μπορούν να ρυθμιστούν σε κάθε λειτουργία:

TV

STB

Λειτουργία συσκευών

Τύπος συσκευών

TV

TV, HDTV, LED, LCD, Plasma, προβολέας

STB

Αποκωδικοποιητής, δέκτης δορυφορικής, δέκτης καλωδιακής, δέκτης επίγειας τηλεόρασης, DVB-T, IPTV, Media, Streamer

Για κάθε τύπο συσκευής, υπάρχει μια λίστα με τις κορυφαίες μάρκες, η κάθε μία με αντιστοιχισμένο έναν αριθμό, για παράδειγμα 6 για Samsung TV. Εντοπίστε τη συσκευή σας και τη μάρκα της στην παρακάτω λίστα:

TV

- | | |
|-------------|-----------------|
| 1 Bush | 6 Samsung |
| 2 Grundig | 7 Sharp |
| 3 LG | 8 Sony |
| 4 Panasonic | 9 TCL / Thomson |
| 5 Philips | 0 Toshiba |



STB: Δορυφορική, καλωδιακή, DVB-T

- | | |
|---|---|
| 1 BSkyB / Sky Ireland / Orange | 6 Humax / Tricolor TV |
| 2 Canal+ / CanalSat / Telefonica / Movistar / KPN | 7 Vodafone / Kabel Deutschland |
| 3 TechniSat | 8 Sky Italia / SFR / Neuf TV |
| 4 DStv / Multichoice / Foxtel / Sky New Zealand | 9 Sky Deutschland / Österreich |
| 5 freebox / Vu+ / Deutsche Telekom / T-Home | 0 UPC / Cablecom / Ziggo / Virgin Media / Telenet |

ΡΥΘΜΙΣΗ ΤΟΥ ΤΗΛΕΧΕΙΡΙΣΤΗΡΙΟΥ ΣΑΣ

A – SIMPLESET





Ρύθμιση της συσκευής σας

1. Θέστε σε λειτουργία τη συσκευή σας (όχι σε αναμονή) και στρέψτε το OFA προς αυτήν.
 2.  Κρατήστε πατημένο το πλήκτρο MAGIC, μέχρι να αναβοσβήσει δύο φορές η φωτεινή ένδειξη LED κάτω από τη συσκευή. Το LED κάτω από την τρέχουσα συσκευή θα παραμείνει αναμμένο.
 3.  Πατήστε το πλήκτρο MODE επανειλημμένα, μέχρι να ανάψει το LED που αντιστοιχεί στη συσκευή που θέλετε να ρυθμίσετε.
 4.  Κρατήστε πατημένο το ψηφίο που αντιστοιχεί στη μάρκα και τη συσκευή σας, όπως αναφέρεται παραπάνω (π.χ. 6 για Samsung TV).
 5. Το τηλεχειριστήριο θα στέλνει την εντολή τροφοδοσίας κάθε 3 δευτερόλεπτα, μέχρι να σβήσει η συσκευή σας.
 6. Μόλις απενεργοποιηθεί η συσκευή, αφήστε το ψηφίο.
 7. Το LED θα αναβοσβήσει δύο φορές και θα σβήσει. Το τηλεχειριστήριο θα χειρίζεται πλέον τη συσκευή σας.
- Αν διαπιστώσετε ότι ένα ή περισσότερα πλήκτρα δεν λειτουργούν όπως αναμενόταν, ξεκινήστε ξανά από το βήμα 1 – το τηλεχειριστήριο θα ξεκινήσει με τον επόμενο κωδικό στη μνήμη.

ΡΥΘΜΙΣΗ ΤΟΥ ΤΗΛΕΧΕΙΡΙΣΤΗΡΙΟΥ ΣΑΣ

B – ΡΥΘΜΙΣΗ ΜΕ ΤΗ ΧΡΗΣΗ ΚΩΔΙΚΟΥ

Αν η μάρκα σας δεν αναφέρεται στην ενότητα A, μπορείτε να ρυθμίσετε τη συσκευή σας δοκιμάζοντας μεμονωμένους κωδικούς. Για να το κάνετε αυτό:

1. Θέστε σε λειτουργία τη συσκευή σας (όχι σε αναμονή).
 2.  Εντοπίστε τη μάρκα της συσκευής σας στη λίστα κωδικών (σελίδες 126-137). Οι κωδικοί είναι ταξινομημένοι ανά τύπο συσκευής και ανά μάρκα.
 3.  Κρατήστε πατημένο το πλήκτρο MAGIC, μέχρι να αναβοσβήσει δύο φορές η φωτεινή ένδειξη LED κάτω από τη συσκευή. Το LED κάτω από την τρέχουσα συσκευή θα παραμείνει αναμμένο.
 4.  Πατήστε το πλήκτρο MODE επανειλημμένα, μέχρι να ανάψει το LED που αντιστοιχεί στη συσκευή που θέλετε να ρυθμίσετε.
 5.  Καταχωρήστε τον πρώτο 4ψήφιο κωδικό που αναφέρεται για τη μάρκα σας (π.χ. 4542 για Aíwa TV).
 6. Το LED θα αναβοσβήσει δύο φορές και θα σβήσει.
 7.  Και τώρα στοχεύσετε το τηλεχειριστήριο προς τη συσκευή σας και πατήστε το πλήκτρο POWER.
 8. Αν η συσκευή απενεργοποιηθεί, το τηλεχειριστήριό σας είναι έτοιμο για χρήση. Αν όχι, επαναλάβετε τα βήματα 3-7 με τον επόμενο κωδικό στη λίστα.
- Ορισμένοι κωδικοί είναι πανομοιότυποι. Αν διαπιστώσετε ότι ένα ή περισσότερα πλήκτρα δεν λειτουργούν όπως αναμενόταν, ξεκινήστε ξανά από το βήμα 3 με τον επόμενο κωδικό στη λίστα.

ΕΚΜΑΘΗΣΗ

Το τηλεχειριστήριό σας One For All μπορεί να μάθει οποιαδήποτε λειτουργία από ένα άλλο τηλεχειριστήριο που λειτουργεί. Αυτό χρησιμεύει αν λείπουν μία ή περισσότερες λειτουργίες από το αρχικό τηλεχειριστήριο και θέλετε να τις προσθέσετε στο ONE FOR ALL. Μπορείτε να κάνετε εκμάθηση σε οποιοδήποτε πλήκτρο, εκτός των MAGIC και MODE. Μπορείτε επίσης να κάνετε εκμάθηση μιας πλήρους συσκευής αν δεν μπορείτε να βρείτε κατάλληλο κωδικό.

Για να κάνετε την εκμάθηση, βεβαιωθείτε καταρχάς ότι έχετε διαθέσιμα όλα τα αρχικά τηλεχειριστήρια και ότι έχουν τοποθετημένες μπαταρίες που λειτουργούν. Για την εκμάθηση, το αρχικό τηλεχειριστήριο πρέπει να τοποθετηθεί σε απόσταση 3 cm από το τηλεχειριστήριο OFA, κοιτώντας το ένα το άλλο, όπως απεικονίζεται παρακάτω:

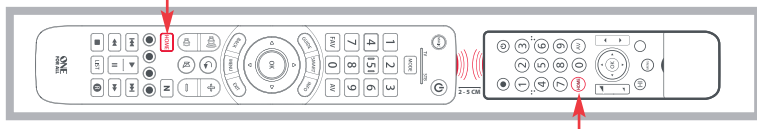



- 

Κρατήστε πατημένο το πλήκτρο MAGIC, μέχρι να αναβοσβήσει δύο φορές η φωτεινή ένδειξη LED κάτω από τη συσκευή. Το LED κάτω από την τρέχουσα συσκευή θα παραμείνει αναμμένο.
- 

Πατήστε το πλήκτρο MODE επανειλημμένα, μέχρι να ανάψει το LED που αντιστοιχεί στη συσκευή στην οποία θέλετε να κάνετε εκμάθηση λειτουργιών.
- 

Πατήστε 975 – το LED θα αναβοσβήσει δύο φορές.
- 

Πατήστε κι αφήστε το πλήκτρο στο οποίο θέλετε να γίνει εκμάθηση μιας λειτουργίας (για παράδειγμα το πλήκτρο HOME) – το κόκκινο LED θα αρχίσει να αναβοσβήνει συνεχώς.
- 

Πατήστε και αφήστε το πλήκτρο στο αρχικό τηλεχειριστήριο.
- Το LED θα αναβοσβήσει δύο φορές για να επισημάνει ότι η εκμάθηση του πλήκτρου έγινε σωστά.
- Επαναλάβετε τα βήματα 4 έως 5 για κάθε πλήκτρο στο οποίο θέλετε να γίνει εκμάθηση – μην ξεχνάτε ότι η εκμάθηση είναι δυνατή από πολλά τηλεχειριστήρια, αλλά είναι δυνατή μία μόνο λειτουργία ανά πλήκτρο.
- 

Αφού ολοκληρώσετε την εκμάθηση όσων πλήκτρων χρειάζεστε, πατήστε και κρατήστε πατημένο το πλήκτρο MAGIC μέχρι το LED να αναβοσβήσει δύο φορές και μετά να σβήσει.

ΣΥΜΒΟΥΛΕΣ

- Αν τα LED ανάψουν μία μόνο φορά παρατεταμένα στο βήμα 6, η εκμάθηση της λειτουργίας δεν έγινε σωστά, θα πρέπει να επαναλάβετε από το βήμα 4 και μετά.
- Αν διαπιστώσετε ότι ένα ή περισσότερα πλήκτρα δεν λειτουργούν σωστά μετά τη ρύθμιση, μπορείτε να περάσετε ξανά στη λειτουργία εκμάθησης οποιαδήποτε στιγμή, επαναλαμβάνοντας τη διαδικασία από το βήμα 1.

ΓΙΑ ΝΑ ΔΙΑΓΡΑΨΕΤΕ ΜΙΑ ΛΕΙΤΟΥΡΓΙΑ ΤΗΣ ΟΠΟΙΑΣ ΕΧΕΙ ΓΙΝΕΙ ΕΚΜΑΘΗΣΗ, Η ΔΙΑΔΙΚΑΣΙΑ ΕΙΝΑΙ:

- Κρατήστε πατημένο το πλήκτρο MAGIC, μέχρι να αναβοσβήσει δύο φορές η φωτεινή ένδειξη LED κάτω από τη συσκευή. Το LED κάτω από την τρέχουσα συσκευή θα παραμείνει αναμμένο.
- Με το πλήκτρο MODE, βεβαιωθείτε ότι ανάβει το LED που αντιστοιχεί στη συσκευή για την οποία θέλετε να διαγράψετε λειτουργίες.
- Πατήστε 976 – το LED θα αναβοσβήσει δύο φορές.
- Πατήστε δύο φορές το πλήκτρο που θέλετε να διαγραφεί – το LED θα αναβοσβήσει δύο φορές.

Επαναλάβετε την παραπάνω διαδικασία για κάθε πλήκτρο το οποίο θέλετε να διαγράψετε.

ΔΡΑΣΤΗΡΙΟΤΗΤΕΣ

Ο τρόπος προβολής τηλεόρασης συνδυάζει την τηλεόραση και το STB στην ίδια κατάσταση λειτουργίας. Σε αυτή τη λειτουργία, τα πλήκτρα έντασης ήχου και το AV λειτουργούν στην τηλεόραση, ενώ τα άλλα πλήκτρα λειτουργούν με τον αποκωδικοποιητή.

Το πλήκτρο AV προορίζεται για επιλογή της εισόδου της TV σας και οι περισσότερες τηλεοράσεις χρησιμοποιούν ένα μενού για επιλογή από μια λίστα εισόδων, για αυτό και όταν πατιέται το πλήκτρο AV στη λειτουργία προβολής TV, τα πλήκτρα μενού επάνω, κάτω, αριστερά, δεξιά και OK ελέγχουν προσωρινά την TV. Αν πατηθεί το πλήκτρο OK ή δεν πατηθεί κανένα πλήκτρο για δέκα δευτερόλεπτα, αυτά τα πλήκτρα επανέρχονται στον έλεγχο του αποκωδικοποιητή.

Αν κρατήσετε το πλήκτρο Power πατημένο για 2 δευτερόλεπτα στη λειτουργία προβολής TV, το τηλεχειριστήριο θα στείλει τη λειτουργία Power για την TV και το STB.

РУССКИЙ

ТАБЛИЦА КНОПОК



НАСТРОЙКА ПУЛЬТА ДУ

A – SIMPLESET (БЫСТРАЯ НАСТРОЙКА)

SimpleSet — простой и быстрый способ настройки пульта ДУ для управления всеми типами устройств самых распространенных марок всего за несколько нажатий клавиш. Процедура для каждого устройства обычно занимает меньше минуты. Первый шаг: выберите устройство для настройки. Ниже приведен список режимов устройств на пульте ДУ и типов устройств, которые могут быть настроены в этом режиме.

TV

STB

Режим устройства

Тип устройства

TV (телевизоры)

ЭЛТ, ЖК, ЖК со светодиодной подсветкой, плазма, проектор

STB (ресиверы цифрового телевидения)

Ресивер цифрового телевидения, спутниковый ресивер, кабельный конвертер, ТВ-тюнер Freeview, устройства стандарта DVB-T, приставки IPTV (телевидение по протоколу Интернета), Media, Streamer

Для каждого типа устройства приводится список самых популярных марок, каждой из которых присвоен определенный номер, например 6 для телевизора Samsung. Найдите устройство и его марку в приведенном ниже списке.

TV (телевизоры)

- | | |
|-------------|-----------------|
| 1 Bush | 6 Samsung |
| 2 Grundig | 7 Sharp |
| 3 LG | 8 Sony |
| 4 Panasonic | 9 TCL / Thomson |
| 5 Philips | 0 Toshiba |



STB: STB (ресиверы цифрового телевидения)

- | | |
|---|---|
| 1 BSkyB / Sky Ireland / Orange | 6 Humax / Tricolor TV |
| 2 Canal+ / CanalSat / Telefonica / Movistar / KPN | 7 Vodafone / Kabel Deutschland |
| 3 TechniSat | 8 Sky Italia / SFR / Neuf TV |
| 4 DStv / Multichoice / Foxtel / Sky New Zealand | 9 Sky Deutschland / Österreich |
| 5 freebox / Vu+ / Deutsche Telekom / T-Home | 0 UPC / Cablecom / Ziggo / Virgin Media / Telenet |

НАСТРОЙКА ПУЛЬТА ДУ

A – SIMPLESET (БЫСТРАЯ НАСТРОЙКА)

Настройка устройства

1. Включите устройство и направьте на него пульт.
 2.  Нажмите и удерживайте клавишу MAGIC, пока индикатор под названием типа устройства (на пульте) не мигнет дважды. После этого индикатор будет продолжать гореть.
 3.  Нажимайте клавишу MODE до тех пор, пока индикатор для настраиваемого устройства не загорится.
 4.

4	5	6
7	8	9

 Нажмите клавишу с цифрой, соответствующей типу и марке устройства из приведенного выше списка (например, 6 для телевизора Samsung).
 5. Пульт ДУ будет посылать команду отключения питания каждые три секунды, пока устройство не выключится.
 6. Отпустите цифру сразу же после выключения устройства.
 7. Индикатор мигнет дважды и погаснет. Теперь пульт настроен для управления устройством.
- Если одна или несколько клавиш не работают так, как вы ожидали, начните заново с этапа 1, и пульт автоматически начнет настройку со следующего кода в памяти.

НАСТРОЙКА ПУЛЬТА ДУ

В – НАСТРОЙКА С ПОМОЩЬЮ КОДА

Если марка вашего устройства не представлена в списке в разделе А, вы можете настроить свое устройство посредством ввода отдельных кодов. Для этого выполните описанные далее действия.

1. Включите устройство.

2.  Найдите марку устройства в списке кодов (стр. 126–137). Коды указаны в соответствии с типами устройства и их марками.

3.  Нажмите и удерживайте клавишу MAGIC, пока индикатор под названием типа устройства (на пульте) не мигнет дважды. После этого индикатор будет продолжать гореть.

4.  Нажимайте клавишу MODE до тех пор, пока индикатор для настраиваемого устройства не загорится.

5.  Введите первый 4-значный цифровой код из представленного для вашей марки списка (например, 4542 для телевизора Aiwa).

6. Индикатор мигнет дважды и погаснет.

7.  Теперь направьте пульт ДУ на устройство и нажмите клавишу POWER.

8. Если устройство выключилось, значит пульт ДУ готов к использованию. Если этого не произошло, повторите этапы 3–7, используя следующий код в списке.

- Некоторые коды очень похожи. Если одна или несколько клавиш не работают так, как вы ожидали, начните заново с этапа 3, используя следующий код в списке.

НАСТРОЙКА ФУНКЦИЙ

Пульт ДУ One For All может выполнять все функции любых других пультов ДУ. Это может быть полезно, если вас не устраивает отсутствие одной или нескольких функций, которые имел оригинальный пульт ДУ, и вы хотели бы добавить их в пульт ONE FOR ALL. Запрограммировать можно любую клавишу, кроме клавиш MAGIC и MODE.

Кроме того, можно выполнить настройку полностью для устройства, если не удалось найти код. Чтобы выполнить настройку, сначала убедитесь в том, что у вас есть все оригинальные пульты ДУ и что все они оснащены рабочими батарейками. Для настройки функций оригинальный пульт ДУ должен находиться на расстоянии приблизительно 3 см от пульта ДУ OFA и быть направленным на этот пульт, как показано ниже.

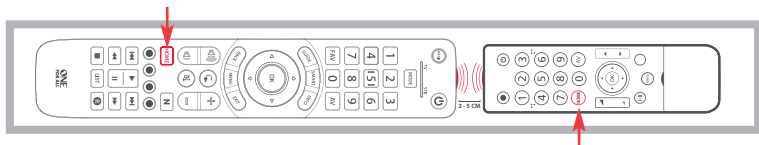

- 

Нажмите и удерживайте клавишу MAGIC, пока индикатор под названием типа устройства (на пульте) не мигнет дважды. После этого индикатор будет продолжать гореть.
- 

Нажимайте клавишу MODE до тех пор, пока индикатор для устройства, функции которого нужно запомнить, не загорится.
- 

Нажмите клавиши 9, 7, 5. Индикатор мигнет дважды.
- 

Нажмите и отпустите клавишу, которой вы назначаете функцию (например, клавишу HOME). Красный индикатор начнет мигать.
- 

Нажмите и отпустите соответствующую клавишу на оригинальном пульте ДУ.
- Индикатор мигнет дважды. Это означает, что функция клавиши была настроена надлежащим образом.
- Повторяйте этапы 4 и 5 для каждой клавиши, функцию которой вы хотите настроить. Помните, что можно настроить функции нескольких пультов ДУ, но только по одной функции на клавишу.
- 

Настроив все нужные функции, нажмите и удерживайте клавишу MAGIC, пока индикатор не мигнет дважды и не погаснет.

СОВЕТЫ

- Если на этапе 6 индикатор мигнет всего один раз (продолжительно), это означает, что функция не назначена правильно и следует повторить процедуру с этапа 4.
- Если после настройки одна или несколько клавиш работают неправильно, можно в любое время перейти в режим настройки функций и повторить процедуру с этапа 1.

ПРОЦЕДУРА УДАЛЕНИЯ НАСТРОЕННОЙ ФУНКЦИИ:

- Нажмите и удерживайте клавишу MAGIC, пока индикатор под названием типа устройства (на пульте) не мигнет дважды. После этого индикатор будет продолжать гореть.
- При использовании клавиши MODE убедитесь в том, что индикатор для устройства, для которого необходимо удалить функции, горит.
- Нажмите клавиши 9, 7, 6. Индикатор мигнет дважды.
- Дважды нажмите клавишу, функцию которой требуется удалить, — индикатор мигнет дважды.

Повторяйте описанную выше процедуру для каждой клавиши, функцию которой вы хотите удалить.

РАБОЧИЕ ГРУППЫ

WATCH TV объединяет телевизор и ресивер цифрового телевидения в один режим для просмотра ТВ. В этом режиме клавиши регулировки громкости, AV, HOME и 3D предназначены для управления телевизором, а остальные — для управления ресивером цифрового телевидения.

Так как клавиша AV предназначена для выбора источника сигнала для телевизора, а в большинстве телевизоров используется меню для выбора источника сигнала из списка, в случае нажатия клавиши AV в рабочей группе WATCH TV временно осуществляется с помощью клавиш меню «Вверх», «Вниз», «Вправо», «Влево» и ОК. При нажатии кнопки ОК или при отсутствии нажатия каких бы то ни было кнопок в течение десяти секунд эти кнопки снова переключатся на управление ресивером цифрового телевидения.

Если в любой рабочей группе удерживать кнопку питания в течение 2 секунд, пульт ДУ отправит команду включения на телевизор и ресивер цифрового телевидения.

TÜRKÇE

TUŞ TABLOSU

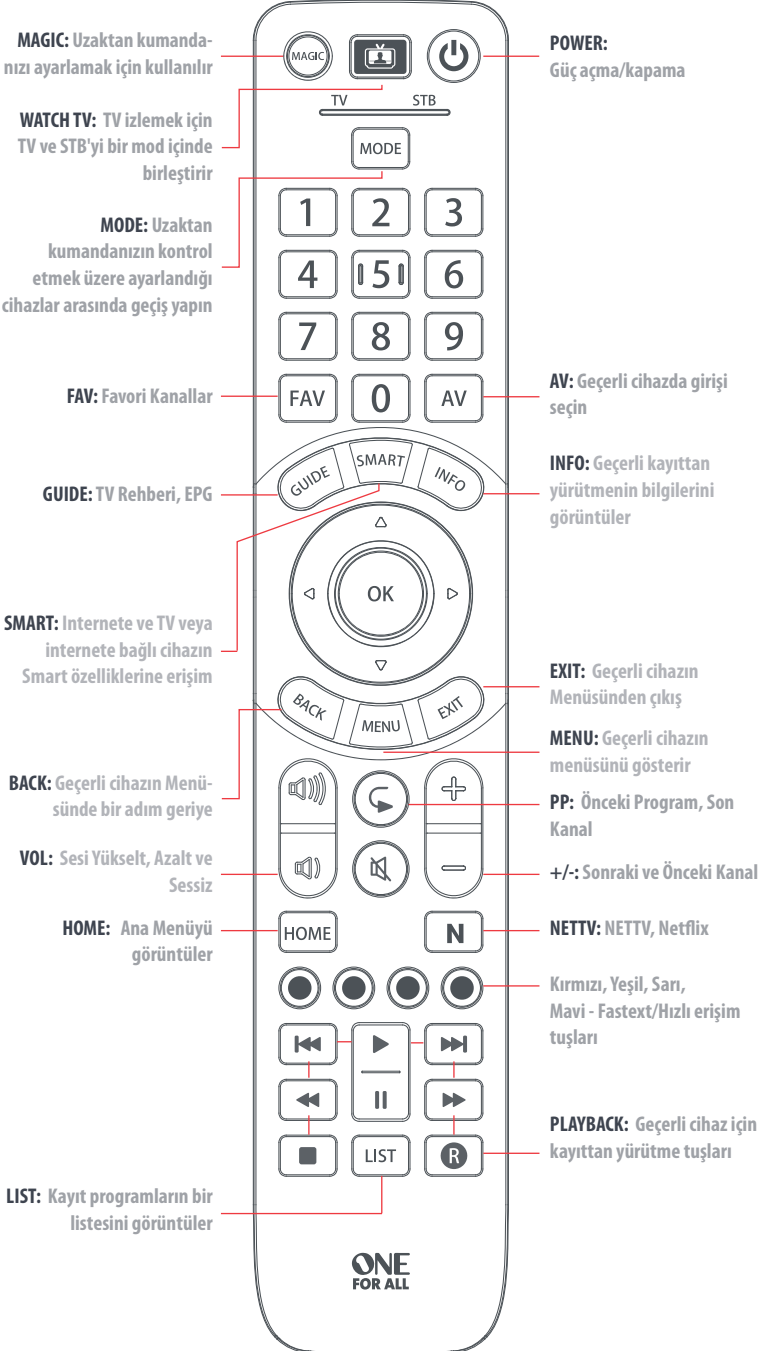

UZAKTAN KUMANDANIZ NASIL AYARLANIR

A – SIMPLETESET

SimpleSet, cihaz başına bir dakikan az sürede sadece birkaç tuş ile en popüler markaların her cihaz türünü kontrol etmek için uzaktan kumandanızı kolay ve hızlı bir şekilde ayarlama yoludur. İlk adım ayarlayacağınız cihazı seçmektir. Aşağıdakiler uzaktan kumanda kontrolünde bulunan Cihaz Modları listesi ve o modda ayarlayabileceğiniz Cihaz türleridir:

TV STB

Cihaz Modu

Cihaz türü

TV	TV, HDTV, LED, LCD, Plazma, Projektör
STB	Set Top Box, Uydu Alıcı, Kablo Dönüştürücü, Freeview, DVB-T, IPTV, Media, Streamer

Her Cihaz türü için atanmış numaralar ile birlikte en iyi markaların bir listesi bulunmaktadır; örneğin bir Samsung TV için 6. Aşağıda bulunan listede cihazınızı ve markasını bulun:

TV

- | | |
|-------------|-----------------|
| 1 Bush | 6 Samsung |
| 2 Grundig | 7 Sharp |
| 3 LG | 8 Sony |
| 4 Panasonic | 9 TCL / Thomson |
| 5 Philips | 0 Toshiba |



STB: Uydu, Kablo, DVB-T

- | | |
|---|---|
| 1 BSkyB / Sky Ireland / Orange | 6 Humax / Tricolor TV |
| 2 Canal+ / CanalSat / Telefonica / Movistar / KPN | 7 Vodafone / Kabel Deutschland |
| 3 TechniSat | 8 Sky Italia / SFR / Neuf TV |
| 4 DStv / Multichoice / Foxtel / Sky New Zealand | 9 Sky Deutschland / Österreich |
| 5 freebox / Vu+ / Deutsche Telekom / T-Home | 0 UPC / Cablecom / Ziggo / Virgin Media / Telenet |

UZAKTAN KUMANDANIZ NASIL AYARLANIR

A – SIMPLESET

Cihazınızı ayarlamak için

1. Cihazınızı açın (bekleme modu değil) ve OFA uzaktan kumandayı cihaza yöneltin.
 2.  Cihaz altında bulunan LED iki kere yanıp sönece kadar MAGIC tuşuna basılı tutun. Geçerli cihaz altında bulunan LED yanık kalacaktır.
 3.  Kurmak istediğiniz cihaz için LED ışığı yanana kadar MODE tuşuna sürekli basın.
 4.  Yukarıda listelenen şekilde markanız ve cihazınıza tekabül eden sayıya basılı tutun (örn. Samsung TV için 6).
 5. Uzaktan kumanda cihaz kapanana kadar her 3 saniyede bir Güç sinyali gönderecektir.
 6. Cihazınızın kapandığında sayı tuşunu bırakın.
 7. LED ışığı iki kere yanıp sönecek ve ardından tamamen sönecektir. Uzaktan kumanda şimdi cihazınızı kumanda edebiliyor olmalıdır.
- Beklenmeyen şekilde çalışan bir veya daha fazla tuş mevcutsa, adım 1'den tekrar başlayın – uzaktan kumanda hafızada bulunan bir sonraki kod ile başlayacaktır.

UZAKTAN KUMANDANIZ NASIL AYARLANIR

B – KOD İLE AYARLAMA

Markanız A bölümünde listelenmemişse kodları teker teker deneyerek cihazınızı ayarlayabilirsiniz. Bunu yapmak için:

1. Cihazınızı açın (bekleme modunda değil).
 2.  Kod listesinde cihazınızın markasını bulun (sayfa 126-137). Kodlar Cihaz Tipi ve Markasına göre listelenmiştir.
 3.  Cihaz altında bulunan LED iki kere yanıp sönece kadar MAGIC tuşuna basılı tutun. Geçerli cihaz altında bulunan LED yanık kalacaktır.
 4.  Kurmak istediğiniz cihaz için LED ışığı yanana kadar MODE tuşuna sürekli basın.
 5.  Markanız için listelenen ilk 4 haneli kodu girin (örn. bir Aiwa TV için 4542).
 6. LED ışığı iki kere yanıp sönecek ve ardından tamamen sönecektir.
 7.  Şimdi uzaktan kumandayı cihazınıza doğru doğrultun ve POWER tuşuna basın.
 8. Cihazınız kapanırsa uzaktan kumandanız kullanıma hazırdır. Aksi takdirde listedeki sonraki kod ile 3.-7. adımları tekrarlayın.
- Bazı kodlar oldukça benzerdir. Beklenmeyen şekilde çalışan bir veya daha fazla tuş mevcutsa, listede bulunan bir sonraki kod ile adım 3'ü tekrarlayın.





ÖĞRENME

One For All uzaktan kumandanız çalışan herhangi bir uzaktan kumandanan tüm fonksiyonları öğrenebilir. Orijinal uzaktan kumandanızdan bir veya daha fazla fonksiyon eksikse ve ONE FOR ALL'e bunları eklemek istiyorsanız bu yararlı olabilir. MAGIC veya MODE dışında herhangi bir tuşu öğretebilirsiniz.

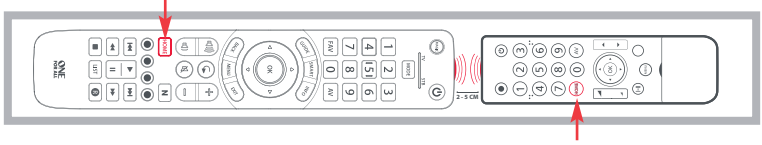
Bir kodu bulamazsanız da tam bir cihazı öğretebilirsiniz.

Bunun için ilk olarak tüm orijinal uzaktan kumandaların bulunduğu ve çalışan pillerinin olduğundan emin olun. Fonksiyonları öğretmek için orijinal uzaktan kumanda, OFA uzaktan kumandaya yaklaşık 3cm uzaklıkta olmalı ve aşağıda gösterildiği gibi tutulmalıdır:



-  Cihaz altında bulunan LED iki kere yanıp söne kadar MAGIC tuşuna basılı tutun. Geçerli cihaz altında bulunan LED yanık kalacaktır.
-  Fonksiyonlarını öğrenmek istediğiniz cihaz için LED ışığı yanana kadar MODE tuşuna sürekli basın.
-  975'ye basın - LED iki kere yanıp sönecektir.
-  Bir fonksiyon öğrenmesini istediğiniz tuşa basın ve bırakın (örneğin HOME tuşu) - Kırmızı LED sürekli olarak yanıp sönecektir.
-  Orijinal uzaktan kumandanın üzerinde bulunan tuşa basın ve bırakın.
- Tuşun doğru şekilde öğrenildiğini belirtmek için LED iki kere yanıp sönecektir.
- Öğretmek istediğiniz her tuş için adım 4 ve 5'i tekrarlayın - çoklu uzaktan kumandaları öğretebileceğinizi ancak tuş başına sadece bir fonksiyon öğretebileceğinizi unutmayın.
-  Gerekli tüm fonksiyonları öğrettiğinizde LED iki kere yanıp ve söne kadar MAGIC tuşuna basın ve tutun.

İPUÇLARI

- Adım 6'da LED uzun ve tek bir yanıp sönmeye bildiriyorsa fonksiyon doğru şekilde öğrenilmemiş demektir; lütfen adım 4'den tekrar deneyin.
- Kurulumdan sonra bir veya daha fazla tuşun düzgün çalışmadığını fark ederseniz, 1. adımdan başlayan prosedürleri tekrar ederek istediğiniz zaman öğrenme moduna girebilirsiniz.

ÖĞRENİLMİŞ BİR FONKSİYONU SİLMEK İÇİN PROSEDÜR ŞU ŞEKİLEDİR:

- Cihaz altında bulunan LED iki kere yanıp söne kadar MAGIC tuşuna basılı tutun. Geçerli cihaz altında bulunan LED yanık kalacaktır.
- MODE tuşunu kullanarak fonksiyonları silmek istediğiniz cihaz için LED'in yandığından emin olun.
- 976'ya basın - LED iki kere yanıp sönecektir.
- İki kere silmek için tuşa basın - LED iki kere yanıp sönecektir.

Silmek istediğiniz her tuş için yukarıda bulunan prosedürü tekrarlayın.

ETKİNLİKLER

Watch TV özelliği TV ve STB'yi tek mod içinde birleştirir. Bu modda, Ses ve AV tuşları TV'yi kalan tuşlar ise STB'yi kontrol eder.

AV tuşu, TV'nizde girişi seçmek için kullanıldığı ve çoğu TV'ler giriş listesinden seçim yapmak için bir menü kullandığı için TV İzleme Modu içinde AV tuşuna basıldığında Menü Yukarı, Aşağı, Sol, Sağ ve OK tuşları geçici olarak TV'yi kontrol eder. Tamam tuşuna basıldığında ya da on saniye boyunca hiç bir tuşa basılmazsa, bu tuşlar STB kumandası olarak çalışmaya devam eder.

Herhangi bir TV İzleme Modu içinde Power tuşuna 2 saniye basılı tutarsanız, kumanda o Etkinlik içerisinde bulunan her cihaza Güç fonksiyonunu gönderecektir.

POLSKI

TABELA PRZYCISKÓW

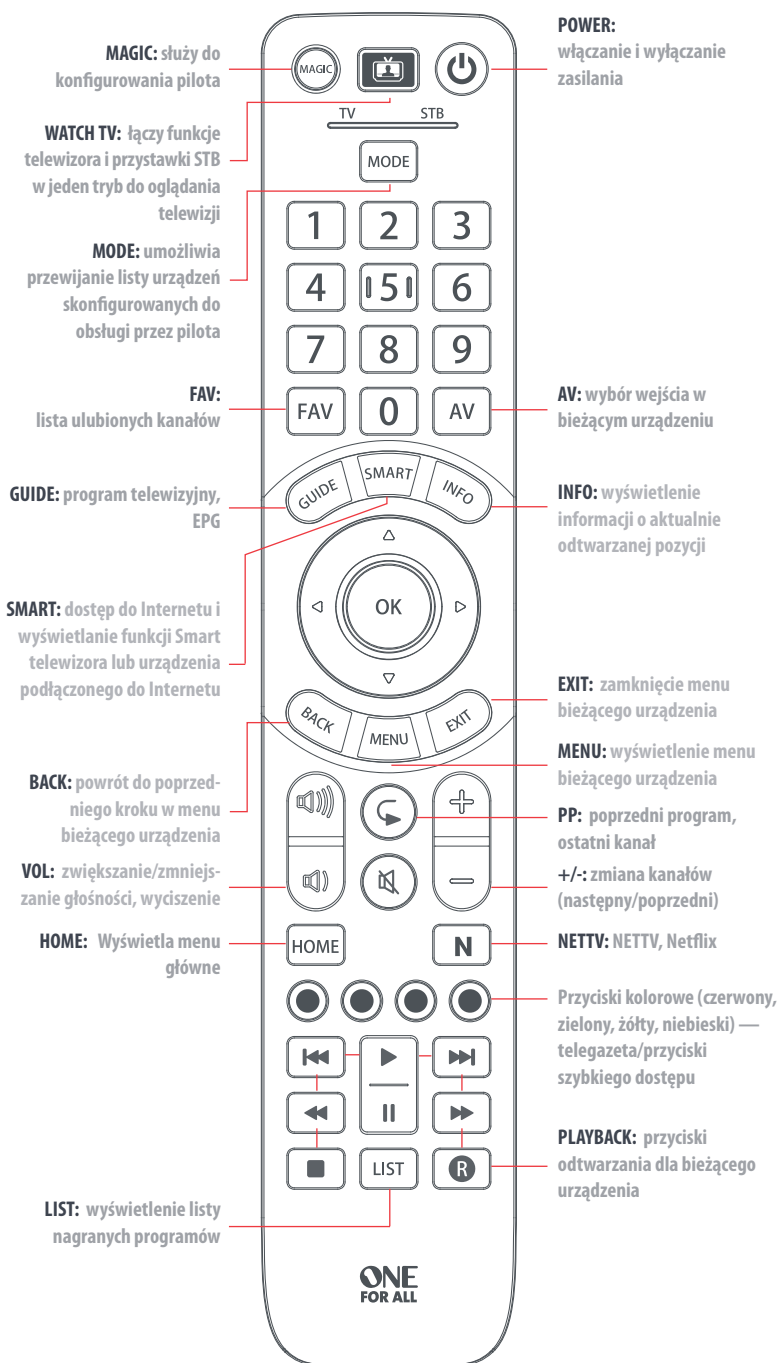

JAK SKONFIGUROWAĆ PILOTA

A – METODA SIMPLESET

SimpleSet to szybki i łatwy sposób skonfigurowania pilota do sterowania urządzeniami najpopularniejszych marek. Wystarczy do tego kilka naciśnień przycisków, zaś konfiguracja jednego urządzenia nie trwa zwykle dłużej niż jedną minutę. Najpierw trzeba wybrać urządzenie, które ma być skonfigurowane. Poniżej podano listę trybów obsługi urządzeń na pilocie oraz rodzaje urządzeń, które można skonfigurować w danym trybie:

TV STB

Tryb obsługi urządzenia Rodzaj urządzenia

TV Telewizor

Telewizor (HDTV, LED, LCD, plazmowy, projektor)

STB Dekoder

Dekoder (televizji satelitarnej, kablowej, naziemnej, DVB-T, oraz IPTV), Media, Streamer

Każdemu rodzajowi urządzenia przypisano listę najważniejszych marek wraz z numerami; np. telewizory Samsung mają przypisany numer 6. Zlokalizuj urządzenie i markę na poniższej liście:

TV: Telewizor

- | | |
|-------------|-----------------|
| 1 Bush | 6 Samsung |
| 2 Grundig | 7 Sharp |
| 3 LG | 8 Sony |
| 4 Panasonic | 9 TCL / Thomson |
| 5 Philips | 0 Toshiba |



STB: Dekoder TV — sat., kabl., DVB-T

- | | |
|--|--|
| 1 BSkyB / Sky Ireland / Orange | 6 Humax / Tricolor TV |
| 2 Canal+ / CanalSat / Telefonica /
Movistar / KPN | 7 Vodafone / Kabel Deutschland |
| 3 TechniSat | 8 Sky Italia / SFR / Neuf TV |
| 4 DStv / Multichoice / Foxtel / Sky New
Zealand | 9 Sky Deutschland / Österreich |
| 5 freebox / Vu+ / Deutsche Telekom /
T-Home | 0 UPC / Cablecom / Ziggo / Virgin Media /
Telenet |

JAK SKONFIGUROWAĆ PILOTA

A – SIMPLESET

Aby skonfigurować urządzenie

1. Włącz urządzenie (z trybu czuwania) i skieruj na nie pilot OFA.
 2.  Naciśnij i przytrzymaj przycisk MAGIC, aby dioda LED pod urządzeniem zamigłała dwa razy. Dioda LED obok bieżącego urządzenia pozostanie podświetlona.
 3.  Naciśnij kilkakrotnie przycisk MODE, aż do włączenia diody LED urządzenia, które chcesz skonfigurować.
 4.  Przytrzymaj cyfrę odpowiadającą posiadanemu urządzeniu (np 6. dla telewizora Samsung).
 5. Pilot będzie wysyłał polecenie wyłączenia zasilania co 3 sekundy do momentu wyłączenia urządzenia.
 6. Po wyłączeniu urządzenia, puść przycisk z cyfrą.
 7. Dioda LED mignie dwa razy i wyłączy się. Pilot jest gotowy do obsługi danego urządzenia.
- Jeśli przynajmniej jeden przycisk nie działa poprawnie, wróć do kroku 1.; pilot wznowi pracę, mając zapamiętany następny kod.

JAK SKONFIGUROWAĆ PILOTA

B – KONFIGUROWANIE KODEM

Jeżeli masz urządzenie spoza listy w punkcie A, możesz je skonfigurować, próbując wpisywać odpowiednie kody. Aby to zrobić:

1. Włącz urządzenie (z trybu czuwania).
 2.  Wybierz markę urządzenia z listy kodów (str. 126–137). Kody są uporządkowane wg typu urządzenia i marki.
 3.  Naciśnij i przytrzymaj przycisk MAGIC, aby dioda LED pod urządzeniem zamigłała dwa razy. Dioda LED obok bieżącego urządzenia pozostanie podświetlona.
 4.  Naciśnij kilkakrotnie przycisk MODE, aż do włączenia diody LED urządzenia, które chcesz skonfigurować.
 5.  Wprowadź pierwszy 4-cyfrowy kod pasujący do marki posiadanego urządzenia (np. 4542 dla telewizorów marki Aiwa).
 6. Dioda LED mignie dwa razy i wyłączy się.
 7.  Skieruj teraz pilota w stronę urządzenia i naciśnij przycisk POWER.
 8. Jeśli urządzenie wyłączy się, pilot jest gotowy do użycia. Jeśli nie, powtórz czynności 3–7, wprowadzając następną kod z listy.
- Niektóre kody są podobne. Jeśli przynajmniej jeden przycisk nie działa poprawnie, wróć do kroku 3; pilot wznowi pracę, mając zapamiętany następną kod.

NAUKA

Pilot One For All może nauczyć się dowolnej funkcji realizowanej przez oryginalny pilot. Może się to przydać w sytuacji, gdy brakuje jednej lub więcej funkcji z oryginalnego pilota i chcemy ją dodać do pilota ONE FOR ALL. Wyuczoną funkcję można przypisać do każdego przycisku z wyjątkiem MAGIC i MODE.

Gdy nie da się znaleźć właściwego kodu, można nauczyć pilota wszystkich funkcji oryginalnego pilota.

Aby to zrobić, najpierw upewnij się, że masz wszystkie oryginalne piloty oraz że są w nich sprawne baterie. Aby nauczyć pilot wybranej funkcji, ustaw oryginalny pilot do urządzenia ok. 3 cm od pilota OFA tak, jak to pokazano na ilustracji.

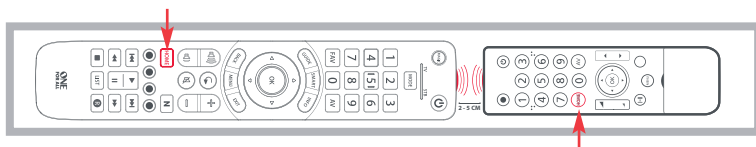



- 

Naciśnij i przytrzymaj przycisk MAGIC, aby dioda LED pod urządzeniem zamigłała dwa razy. Dioda LED obok bieżącego urządzenia pozostanie podświetlona.
- 

Naciśnij kilkakrotnie przycisk MODE, aż do włączenia diody LED urządzenia, które zostanie wyuczone.
- 

Naciśnij 975 — dioda LED mignie dwa razy.
- 

Naciśnij i zwolnij przycisk, pod którym chcesz zapisać funkcję (np. przycisk HOME). Czerwona dioda LED zacznie migać.
- 

Naciśnij i puść przycisk na oryginalnym pilocie.
- Gdy funkcja zostanie poprawnie wprowadzona, czerwona dioda LED mignie dwa razy.
- Powtórz czynności 4 i 5 dla każdego przycisku, pod którym chcesz zapisać funkcję. Pamiętaj, że możesz wprowadzić funkcje z wielu pilotów, lecz do jednego przycisku możesz przypisać tylko jedną funkcję.
- 

Po wprowadzeniu wszystkich potrzebnych funkcji naciśnij i przytrzymaj przycisk MAGIC do dwukrotnego mignięcia diody LED i jej wyłączenia.

WSKAZÓWKI

- Jeśli podczas kroku 6. dioda LED mignie jeden raz na dłużej, funkcja nie została prawidłowo wprowadzona. Powtórz czynności od kroku 4.
- Jeśli po zakończeniu konfiguracji przynajmniej jeden przycisk nie działa prawidłowo, możesz zawsze wrócić do trybu nauki i powtórzyć procedurę od kroku 1.

ABY USUNĄĆ WYUCZONĄ FUNKCJĘ, WYKONAJ NASTĘPUJĄCE CZYNNOŚCI:

1. Naciśnij i przytrzymaj przycisk MAGIC, aby dioda LED pod urządzeniem zamigłała dwa razy. Dioda LED obok bieżącego urządzenia pozostanie podświetlona.
2. Naciskaj przycisk MODE aż do włączenia diody LED urządzenia, którego funkcję chcesz usunąć.
3. Naciśnij 976 — dioda LED mignie dwa razy.
4. Naciśnij dwukrotnie przycisk do usunięcia — dioda LED mignie dwa razy.

Powtórz powyższe czynności dla każdego przycisku, którego funkcję chcesz usunąć.

CZYNNOŚCI

Funkcja Watch TV łączy telewizor i przystawkę STB w pojedynczy tryb. W trybie tym przyciski Volume i AV umożliwiają sterowanie telewizorem, zaś za pomocą pozostałych przycisków można sterować przystawką STB.

Ponieważ przycisk AV służy do wybierania źródła obrazu na telewizorze, a większość telewizorów oferuje menu do wybierania źródeł z listy, po naciśnięciu przycisku AV w trybie Watch TV przyciski Menu Up, Down, Left, Right oraz przycisk OK służą tymczasowo do sterowania telewizorem. Po naciśnięciu przycisku OK — lub jeśli przez 10 sekund nie zostanie naciśnięty żaden przycisk — przyciski te z powrotem przejmują funkcje sterowania przystawką STB.

Po naciśnięciu i przytrzymaniu przycisku zasilania przez 2 sekundy w trybie Watch TV pilot przesyła funkcję zasilania do telewizora i przystawki STB.

ČESKY

TABULKA TLAČÍTEK

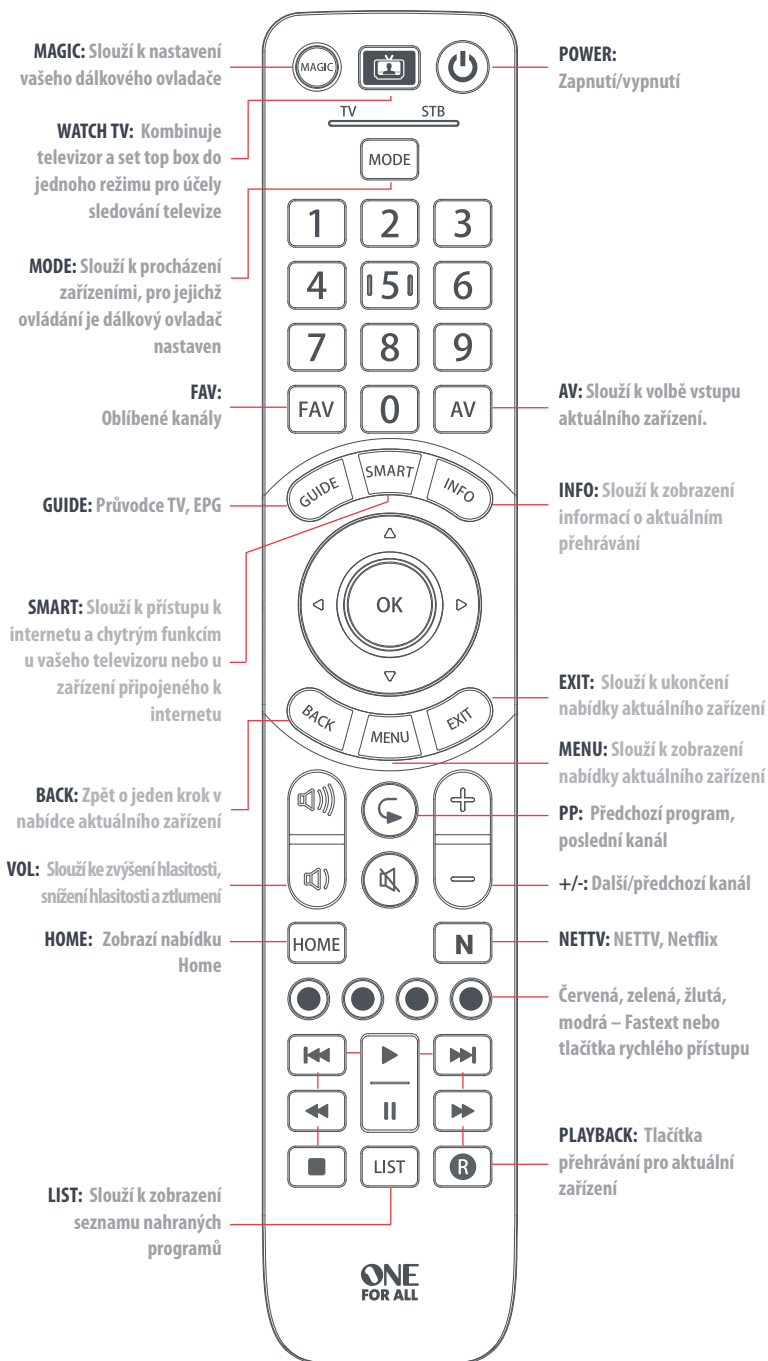

NASTAVENÍ DÁLKOVÉHO OVLADAČE

A – SYSTÉM SIMPLESET

SimpleSet je snadný a rychlý způsob nastavení dálkového ovladače k ovládání nejznámějších značek každého typu zařízení, a to pouze pomocí několika stisknutí tlačítek. Obvykle vám to u jednoho zařízení zabere méně než minutu. Nejdříve vyberte, které zařízení budete nastavovat. Poté vyberte seznam režimů zařízení na dálkovém ovladači a typů zařízení, které lze v daném režimu nastavit:

TV STB

Režim zařízení

TV

Typ zařízení

TV, HDTV, LED, LCD, plazmový televizor, projektor

STB

Set top box, satelitní přijímač, kabelová televize, Freeview, DVB-T, IPTV, Media, Streamer

Pro každý typ zařízení je uveden seznam předních značek a každé je přiřazeno číslo. Například televizoru Samsung je přiřazeno číslo 6. Najděte vaše zařízení a jeho značku v následujícím seznamu:

TV

- | | | | |
|---|-----------|---|---------------|
| 1 | Bush | 6 | Samsung |
| 2 | Grundig | 7 | Sharp |
| 3 | LG | 8 | Sony |
| 4 | Panasonic | 9 | TCL / Thomson |
| 5 | Philips | 0 | Toshiba |



STB: satelit, kabelová televize, DVB-T

- | | | | |
|---|--|---|--|
| 1 | BSkyB / Sky Ireland / Orange | 6 | Humax / Tricolor TV |
| 2 | Canal+ / CanalSat / Telefonica /
Movistar / KPN | 7 | Vodafone / Kabel Deutschland |
| 3 | TechniSat | 8 | Sky Italia / SFR / Neuf TV |
| 4 | DStv / Multichoice / Foxtel / Sky New
Zealand | 9 | Sky Deutschland / Österreich |
| 5 | freebox / Vu+ / Deutsche Telekom /
T-Home | 0 | UPC / Cablecom / Ziggo / Virgin Media /
Telenet |

NASTAVENÍ DÁLKOVÉHO OVLADAČE

A – SIMPLETESET





Nastavení zařízení:

1. Zapněte zařízení (nesmí být v pohotovostním režimu) a namířte na něj dálkovým ovladačem OFA.
 2.  Podržte tlačítko MAGIC, dokud kontrolka LED pod zařízením dvakrát neblikne. Kontrolka LED pod aktuálním zařízením zůstane svítit.
 3.  Opakovaně stiskněte tlačítko MODE, dokud nebude svítit kontrolka LED pod zařízením, které chcete nastavit.
 4.  Podržte číslíci odpovídající vaší značce a zařízením, která je uvedena v seznamu výše (například číslo 6 pro televizor Samsung).
 5. Dálkový ovladač odešle každé 3 sekundy příkaz vypnout, dokud se zařízení nevypne.
 6. Jakmile se zařízení vypne, číselné tlačítko uvolněte.
 7. Kontrolka LED dvakrát blikne a zhasne. Nyní můžete své zařízení ovládat dálkovým ovladačem.
- Pokud jedno nebo více tlačítek nefunguje očekávaným způsobem, začněte znovu od kroku 1 – dálkový ovladač se zapne s dalším kódem v paměti.

NASTAVENÍ DÁLKOVÉHO OVLADAČE

B – NASTAVENÍ POMOCÍ KÓDU

Pokud vaše značka není uvedena v části A, můžete zařízení nastavit vyzkoušením jednotlivých kódů. Postup:

1. Zapněte zařízení (nesmí být v pohotovostním režimu).
 2.  Najděte značku zařízení v seznamu kódů (strany 126–137). Kódy jsou uvedeny podle typu a značky zařízení.
 3.  Podržte tlačítko MAGIC, dokud kontrolka LED pod zařízením dvakrát neblikne. Kontrolka LED pod aktuálním zařízením zůstane svítit.
 4.  Opakovaně stiskněte tlačítko MODE, dokud nebude svítit kontrolka LED pod zařízením, které chcete nastavit.
 5.  Zadejte první čtyřmístný číselný kód uvedený pro vaši značku (například 4542 pro televizor Aiwa).
 6. Kontrolka LED dvakrát blikne a zhasne.
 7.  Nyní namiřte dálkovým ovladačem na zařízení a stiskněte tlačítko zapnutí/vypnutí.
 8. Pokud se zařízení vypne, ovladač je připraven k použití. V opačném případě opakujte kroky 3–7 a použijte další kód v seznamu.
- Některé kódy jsou velmi podobné. Pokud jedno nebo více tlačítek nefunguje očekávaným způsobem, začněte znovu od kroku 3 s dalším kódem uvedeným v seznamu.

UČENÍ

Dálkový ovladač One For All se dokáže naučit libovolnou funkci z jiného funkčního dálkového ovladače. Můžete toho využít, pokud postrádáte jednu nebo více funkcí u vašeho původního dálkového ovladače a chtěli byste je přidat k ovladači ONE FOR ALL. Naučené funkce můžete přiřadit libovolnému tlačítku kromě tlačítek MAGIC a MODE.

Pokud nemůžete najít kód, můžete také naučit celé zařízení.

K učení je třeba mít k dispozici všechny původní dálkové ovladače s funkčními bateriemi. K naučení funkcí je nutné, aby byl původní dálkový ovladač vzdálen přibližně 3 cm od dálkového ovladače OFA a aby ukazoval směrem zobrazeným na obrázku níže:

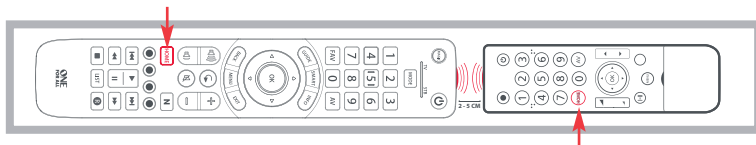



- 

Podržte tlačítko MAGIC, dokud kontrolka LED pod zařízením dvakrát neblinkne. Kontrolka LED pod aktuálním zařízením zůstane svítit.
- 

Opakovaně stiskněte tlačítko MODE, dokud nebude svítit kontrolka LED pod zařízením, které chcete učit funkce.
- 

Stiskněte čísla 975 – kontrolka LED dvakrát blikne.
- 

Stiskněte a uvolněte tlačítko, jehož funkci chcete používat (například tlačítko HOME). Červená kontrolka LED bude neustále blikat.
- 

Stiskněte a uvolněte odpovídající tlačítko na původním dálkovém ovladači.
- Kontrolka LED dvakrát blikne, což znamená, že se ovladač správně naučil požadovanou funkci pro dané tlačítko.
- Kroky 4 a 5 opakujte pro každé tlačítko, jehož funkci chcete naučit. Pamatujte, že ovladač se může učit z více dálkových ovladačů, avšak jednomu tlačítku může být přiřazena pouze jedna funkce.
- 

Po naučení všech požadovaných funkcí stiskněte a podržte tlačítko MAGIC, dokud kontrolka LED dvakrát neblinkne a nezhasne.

RADY

- Pokud při provádění kroku 6 kontrolky LED jednou dlouze bliknou, nebyla funkce naučena správně. Zopakujte postup od kroku 4.
- Pokud po provedení nastavení nefunguje správně jedno nebo více tlačítek, můžete kdykoli znovu aktivovat režim učení zopakováním postupu od kroku 1.

ODSTRANĚNÍ NAUČENÉ FUNKCE

1. Podržte tlačítko MAGIC, dokud kontrolka LED pod zařízením dvakrát neblinkne. Kontrolka LED pod aktuálním zařízením zůstane svítit.
2. Pomocí tlačítka MODE zajistíte, aby svítila kontrolka LED pod zařízením, u kterého chcete funkce odstranit.
3. Stiskněte čísla 976 – kontrolka LED dvakrát blikne.
4. Stiskněte dvakrát tlačítko určené k odstranění – kontrolka LED dvakrát blikne.

Výše uvedený postup zopakujte pro každé tlačítko, které chcete odstranit.

ČINNOSTI

Funkce Watch TV (Sledovat televizi) kombinuje televizor a set top box do jednoho režimu. Tlačítka Volume (Hlasitost) a AV v tomto režimu slouží k ovládání televizoru a ostatní tlačítka slouží k ovládání set top boxu.

Jelikož je tlačítko AV určeno k výběru vstupu televizoru a většina televizorů používá nabídku pro výběr ze seznamu vstupů, po jeho stisknutí v režimu Watch TV (Sledování televize) je možné dočasně používat tlačítka pro pohyb v nabídce nahoru, dolů, doleva a doprava a dále tlačítko OK. Pokud stisknete tlačítko OK nebo po dobu deseti sekund nic nestisknete, tato tlačítka se přepnou zpět do režimu ovládání set top boxu.

Pokud v režimu Watch TV (Sledování televize) stisknete na 2 sekundy tlačítko napájení, aktivuje se funkce ovládání napájení televizoru a set top boxu.

MAGYAR

GOMBOK TÁBLÁZATA

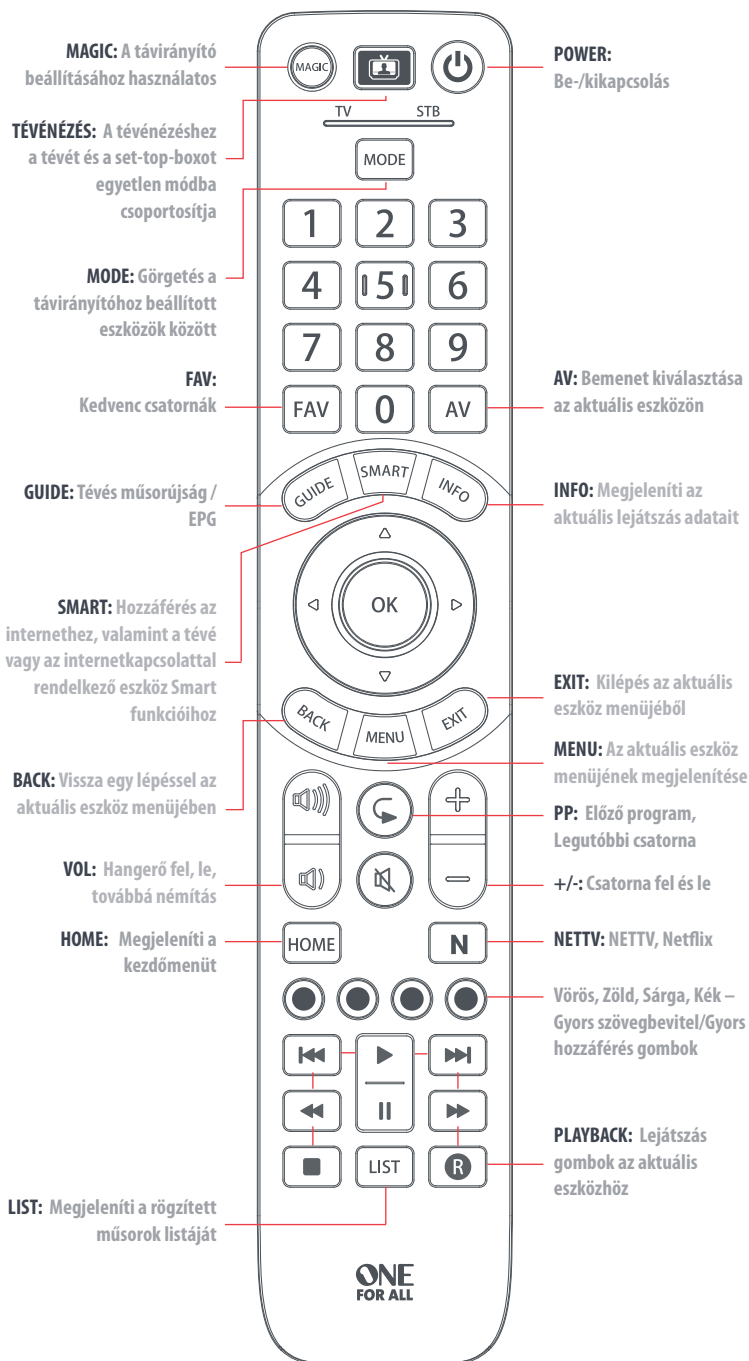

A TÁVIRÁNYÍTÓ BEÁLLÍTÁSA

A – SIMPLETESET

A SimpleSet segítségével könnyen és gyorsan beállítható a távirányító az egyes eszköztípusok legnépszerűbb márkáinak vezérlésére – mindez csupán néhány gombnyomással végrehajtható, eszközönként alig egy perc alatt. Az első lépés annak kiválasztása, hogy melyik eszközt fogja beállítani. Az alábbiakban látható a távirányítón lévő Eszközmódok listája, valamint az adott módra beállítható eszköztípusok:

TV STB

Eszközmód

Eszköztípus

TV	TV, HDTV, LED, LCD, plazma, projektor
STB	Set Top Box (műholdas, kábel, Freeview, DVB-T, IPTV), Media, Streamer

Mindegyik eszköztípusnál fel van sorolva a legnépszerűbb márkák listája, melyek mindegyikéhez egy szám van társítva, pl. a 6-os szám a Samsung tévéhez. Keresse meg az eszközt és annak márkáját az alábbi listában:

TV

- | | |
|-------------|-----------------|
| 1 Bush | 6 Samsung |
| 2 Grundig | 7 Sharp |
| 3 LG | 8 Sony |
| 4 Panasonic | 9 TCL / Thomson |
| 5 Philips | 0 Toshiba |



STB: műholdas, kábel, DVB-T

- | | |
|---|---|
| 1 BSkyB / Sky Ireland / Orange | 6 Humax / Tricolor TV |
| 2 Canal+ / CanalSat / Telefonica / Movistar / KPN | 7 Vodafone / Kabel Deutschland |
| 3 TechniSat | 8 Sky Italia / SFR / Neuf TV |
| 4 DStv / Multichoice / Foxtel / Sky New Zealand | 9 Sky Deutschland / Österreich |
| 5 freebox / Vu+ / Deutsche Telekom / T-Home | 0 UPC / Cablecom / Ziggo / Virgin Media / Telenet |

A TÁVIRÁNYÍTÓ BEÁLLÍTÁSA

A – SIMPLESET

A készülék beállítása

1. Kapcsolja be a készüléket (nem készenléti módba), és irányítsa felé az OFA távirányítót.
 2.  Tartsa lenyomva a MAGIC gombot, amíg az eszköz alatti LED-jelzőfény kétszer fel nem villan. Az aktuális készülék alatti LED-jelzőfény továbbra is világít.
 3.  Nyomja meg egymás után többször a MODE gombot, amíg a beállítani kívánt eszközhöz tartozó LED-jelzőfény nem világít.
 4.  Tartsa lenyomva a márkához és a készülékhez tartozó számot a fenti lista szerint (pl.: 6 a Samsung tévéhez).
 5. A távirányító tápellátás jelet küld 3 másodpercenként, amíg a készülék ki nem kapcsol.
 6. Amint a tévé kikapcsol, engedje fel a számot.
 7. A LED-jelzőfény kétszer felvillan, majd kialszik. A távirányítónak mostantól vezérelnie kell az eszközt.
- Ha egy vagy több gomb nem a várt módon működik, kezdje újra az 1. lépéstől – a távirányító a memóriában tárolt következő kóddal kezd.

A TÁVIRÁNYÍTÓ BEÁLLÍTÁSA

B – KÓDOS BEÁLLÍTÁS

Ha nem találja az adott márkát az A részben lévő listában, beállíthatja a készüléket úgy is, hogy egyenként próbálgatja a kódokat. Ehhez a művelethez:

1. Kapcsolja be a készüléket (ne készenléti állapotban legyen).
 2.  Keresse meg a készüléke márkáját a kódlistában (126-137. oldal). A kódok eszköztípus és márkanév szerint vannak listázva.
 3.  Tartsa lenyomva a MAGIC gombot, amíg az eszköz alatti LED-jelzőfény kétszer fel nem villan. Az aktuális készülék alatti LED-jelzőfény továbbra is világít.
 4.  Nyomja meg egymás után többször a MODE gombot, amíg a beállítani kívánt eszközhöz tartozó LED-jelzőfény nem világít.
 5.  Írja be a márkájához tartozó első négy számjegyű kódot (pl.: Aiwa tévé esetén: 4542).
 6. A LED-jelzőfény kétszer felvillan, majd kialszik.
 7.  Ekkor irányítsa a távirányítót az eszköz felé, és nyomja meg a POWER gombot.
 8. Ha az eszköz kikapcsol, a távirányító használatra kész. Amennyiben nem így történik, ismétlje meg a 3–7. lépést a listában szereplő következő kóddal.
- Némelyik kód elég hasonló. Ha egy vagy több gomb nem a várt módon működik, kezdje újra az 3. lépéstől a listában lévő következő kóddal.

BETANÍTÁS

A One For All távirányítónak be lehet tanítani bármely másik működő távirányító bármely funkcióját. Ez akkor hasznos, ha nincs meg egy vagy több funkció az eredeti távirányítón, és szeretné hozzáadni ezeket a ONE FOR ALL távirányítóhoz. Bármelyik gombra lehet betanítást végezni, kivéve a MAGIC, illetve a MODE gombot.

Ha nem talál kódot, egy teljes eszköz is betanítható.

Ehhez először is győződjön meg arról, hogy kéznél van az összes eredeti távirányító, és mindegyikben működő elemek vannak. A funkciók betanításához az eredeti távirányítónak kb. 3 cm távolságra kell lennie az OFA távirányítótól, és az alábbiakban látható módon kell az OFA távirányító felé néznie:

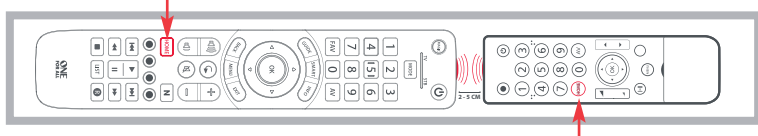



- 

Tartsa lenyomva a MAGIC gombot, amíg az eszköz alatti LED-jelzőfény kétszer fel nem villan. Az aktuális készülék alatti LED-jelzőfény továbbra is világít.
- 

Nyomja meg egymás után többször a MODE gombot, amíg a beállítani kívánt eszközhöz tartozó LED-jelzőfény nem világít.
- 

Nyomja meg a 975 gombokat – a LED-jelzőfény kétszer felvillan.
- 

Nyomja meg, majd engedje fel azt a gombot, amelyre funkciót szeretne betanítani (például a HOME gombot) – a vörös LED folyamatosan villogni fog.
- 

Nyomja meg, majd engedje fel a gombot az eredeti távirányítón.
- A LED kétszer felvillan, jelezve, hogy a gomb betanítása megfelelő volt.
- Ismételje meg a 4. és 5. lépést mindegyik betanítani kívánt gombbal – ne feledje, több távirányítóról is betaníthat, azonban gombonként csak egy funkció tanítható be.
- 

Ha az összes szükséges funkció betanítását elvégezte, nyomja meg, és tartsa lenyomva a MAGIC gombot, amíg a LED kétszer fel nem villan, majd ki nem alszik.

TIPPEK

- Ha a 6. lépésben a LED egyetlen hosszú felvillanással jelez, a funkció betanítása nem volt megfelelő. Próbálja újra a 4. lépéstől.
- Ha a beállítás után úgy tűnne, hogy egy vagy több gomb nem megfelelően működik, tetszőleges időpontban ismét beléphet a betanítás módba úgy, hogy megismétli az eljárást az 1. lépéstől.

BETANÍTOTT FUNKCIÓ TÖRLÉSE:

- Tartsa lenyomva a MAGIC gombot, amíg az eszköz alatti LED-jelzőfény kétszer fel nem villan. Az aktuális készülék alatti LED-jelzőfény továbbra is világít.
- A MODE gomb segítségével győződjön meg arról, hogy a világít annak az eszköznek az LED-jelzőfénye, amelyről funkciókat kíván törölni.
- Nyomja meg a 976 gombokat – a LED-jelzőfény kétszer felvillan.
- Nyomja meg kétszer a gombot a törléshez – a LED-jelzőfény kétszer felvillan.

Ismételje meg a fenti eljárást az összes törölni kívánt gombnál.

TEVÉKENYSÉGEK

Tv-csoportok és TV-készülékek nézése egy módba. Ebben az üzemmódban a hangerőszabályzó és az AV gombok vezérlik a TV-t és a többi gombot a set-top box vezérli.

Mivel az AV gomb hivatott a bemenet kiválasztására a tévén, és a legtöbb tévé menü segítségével teszi lehetővé a bemenetek listájából való választást, ha lenyomja az AV gombot Tévénézés módban, a menü fel, le, balra, jobbra, valamint az OK gomb fogja ideiglenesen ellátni a tévé vezérlését. Az OK gomb megnyomása esetén, illetve ha tíz másodpercig nem nyomnak meg egy gombot sem, ezek a gombok visszaválnak a set-top-box vezérlésére.

Ha Tévénézés módban lenyomva tartja a Power gombot 2 másodpercig, a távirányító ki-/bekapcsolási jelet küld a tévére és a set-top-boxra.

БЪЛГАРСКИ

ТАБЛИЦА НА БУТОНИТЕ

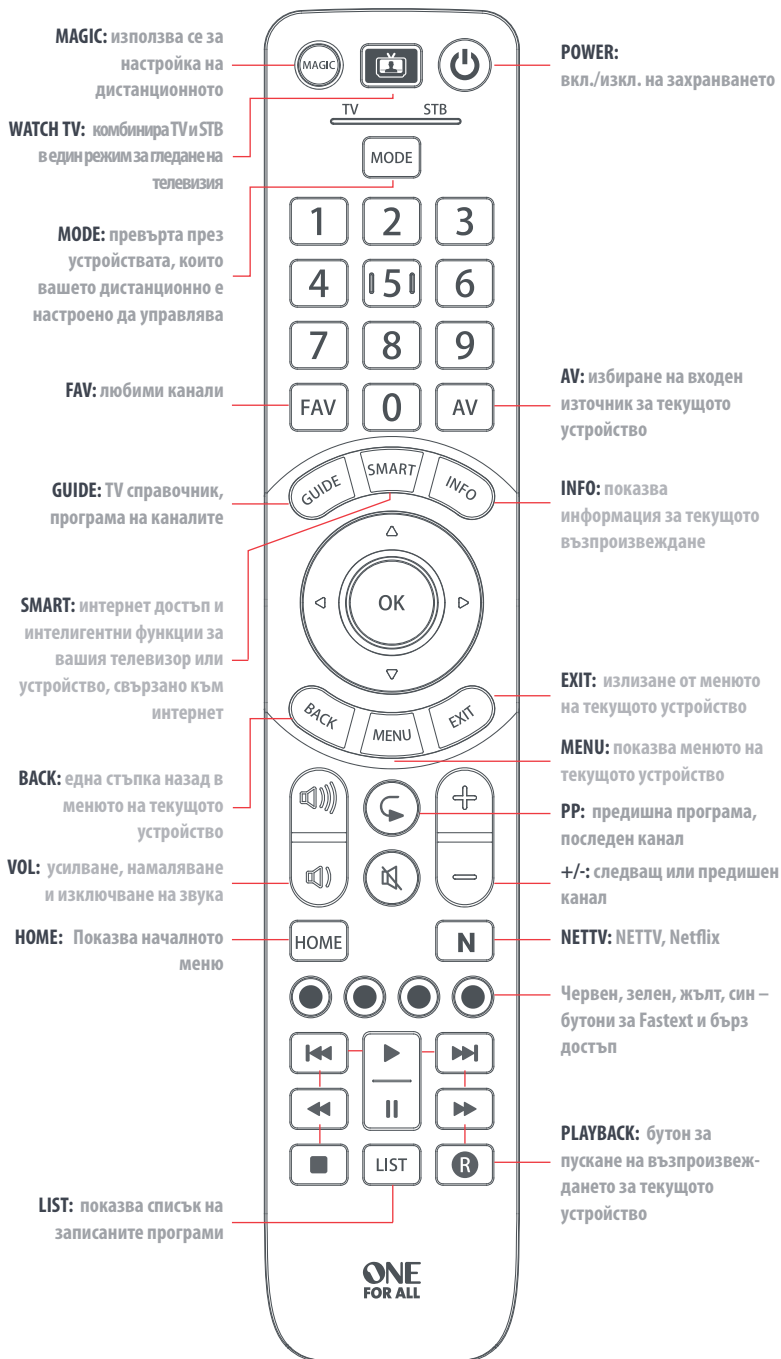

КАК ДА НАСТРОИТЕ ДИСТАНЦИОННОТО

A – SIMPLESET

SimpleSet представлява бърз и лесен начин за настройка на дистанционното за управление на най-популярните марки от всеки тип устройство само с няколко натискания на бутони, обикновено по-малко от минута на устройство. Първата стъпка е да изберете за кое устройство ще настройвате дистанционното. По-долу е даден списък на режимите на дистанционното и типовете устройства, което могат да се настроят в тези режими:

TV

STB

Режим на устройството Тип на устройството

TV Телевизор

TV, HDTV, LED, LCD, плазма, прожекционен апарат

STB

Телевизионна приставка, сателитен приемник, кабелен конвертор, Freeview, DVB-T, IPTV, Media, Streamer

За всеки тип устройство (има списък на най-известните марки) е зададен номер специално за него, например числото 6 е зададено за телевизорите на Samsung. Намерете вашето устройство и марката му в списъка, който следва:

TV: Телевизор

- | | |
|-------------|-----------------|
| 1 Bush | 6 Samsung |
| 2 Grundig | 7 Sharp |
| 3 LG | 8 Sony |
| 4 Panasonic | 9 TCL / Thomson |
| 5 Philips | 0 Toshiba |



STB: сателит, кабел, DVB-T

- | | |
|---|---|
| 1 BSkyB / Sky Ireland / Orange | 6 Humax / Tricolor TV |
| 2 Canal+ / CanalSat / Telefonica / Movistar / KPN | 7 Vodafone / Kabel Deutschland |
| 3 TechniSat | 8 Sky Italia / SFR / Neuf TV |
| 4 DStv / Multichoice / Foxtel / Sky New Zealand | 9 Sky Deutschland / Österreich |
| 5 freebox / Vu+ / Deutsche Telekom / T-Home | 0 UPC / Cablecom / Ziggo / Virgin Media / Telenet |

КАК ДА НАСТРОИТЕ ДИСТАНЦИОННОТО

A – SIMPLESET

За да настроите дистанционното

1. Включете вашето устройство (не в режим на готовност) и насочете дистанционното OFA към него.
 2.  Натиснете и задръжте бутона MAGIC, докато светодиодът под устройството не премига 2 пъти. Светодиодът под текущото устройство ще остане да свети.
 3.  Натиснете няколко пъти бутона MODE, докато светодиодът за устройството, което искате да настроите, не светне.
 4.  Натиснете и задръжте цифрата за вашата марка и устройство, както е показано отгоре (напр. 6 за телевизор Samsung).
 5. Дистанционното ще изпраща сигнал за изключване на всеки 3 секунди, докато вашето устройство не се изключи.
 6. Веднага щом като устройството се изключи, отпуснете бутона с цифрата.
 7. Светодиодът ще премига 2 пъти и ще угасне. Дистанционното вече трябва да може да управлява устройството.
- Ако откриете, че един или повече бутони не работят според очакванията ви, започнете отново от стъпка 1 – дистанционното ще започне със следващия код в паметта.

КАК ДА НАСТРОИТЕ ДИСТАНЦИОННОТО

В – НАСТРОЙКА С КОД

Ако вашата марка не е показана в раздел А, можете да настроите вашето устройство, като опитате индивидуално с кодове. За да направите това:

1. Включете вашето устройство (не трябва да е в режим на готовност).
 2.  Намерете марката на вашето устройство в списъка с кодове (стр. 126-137). Кодовете са изброени по тип на устройството и марка.
 3.  Натиснете и задръжте бутона MAGIC, докато светодиодът под устройството не премига 2 пъти. Светодиодът под текущото устройство ще остане да свети.
 4.  Натиснете няколко пъти бутона MODE, докато светодиодът за устройството, което искате да настроите, не светне.
 5.  Въведете първия 4-цифрен код, показан за вашата марка (напр. 4542 за телевизор Aiwa).
 6. Светодиодът ще премига 2 пъти и ще угасне.
 7.  Сега насочете дистанционното към устройството и натиснете бутона POWER (вкл./изкл.).
 8. Ако устройството се изключи, това значи, че вашето дистанционно е готово за използване. Ако не стане така, повторете стъпките 3-7 със следващия код в списъка.
- Някои кодове си приличат много. Ако откриете, че един или повече бутони не работят според очакванията ви, започнете отново от стъпка 3 със следващия код в списъка.

ОБУЧЕНИЕ

Дистанционното One For All може да се обучи на всяка функция от всяко друго работещо дистанционно. Това може да бъде полезно, ако ви липсват една или повече функции от оригиналното дистанционно управление и бихте желали да ги добавите към интелигентното дистанционно. Можете да обучите произволен бутон, с изключение на MAGIC или MODE. Можете също така да обучите за цялото устройство, ако не можете да намерите кода. За да направите това, първо се уверете, че имате на разположение всички ваши оригинални дистанционни и че те са с работещи батерии. За да обучите функциите, оригиналното дистанционно трябва да е поставено приблизително на 3 cm от дистанционното OFA, като гледа към него, както е показано по-долу:

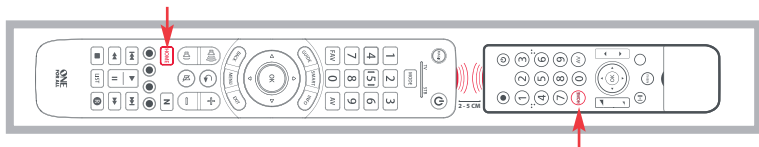

- 

Натиснете и задръжте бутона MAGIC, докато светодиодът под устройството не премига 2 пъти. Светодиодът под текущото устройство ще остане да свети.
- 

Натиснете няколко пъти бутона MODE, докато светодиодът за устройството, което искате да настроите, не светне.
- 

Натиснете 975 – светодиодът ще премига 2 пъти.
- 

Натиснете и отпуснете бутона, който искате да обучите на дадена функция (например бутона HOME) – червеният светодиод ще започне да мига непрекъснато.
- 

Натиснете и отпуснете бутона на оригиналното дистанционно.
- Светодиодът ще премига два пъти, за да покаже, че бутонът е бил обучен успешно.
- Повторете стъпки 4 и 5 за всеки бутон, който искате да обучите – не забравяйте, че можете да обучавате от различни дистанционни, но само по една функция на бутон.
- 

Когато обучите всички желани функции, натиснете и задръжте натиснат бутона MAGIC, докато светодиодът не премига два пъти и се изключи.

СЪВЕТИ

- Ако светодиодите покажат едно дълго премигване в стъпка 6, функцията не е научена правилно. Повторете процедурата от стъпка 4.
- Ако откриете, че един или повече бутони не работят правилно след настройката, можете да влезете отново в режим на обучение по всяко време, като повторите процедурата от стъпка 1.

КАК ДА ИЗТРИЕТЕ НАУЧЕНА ФУНКЦИЯ – ПРОЦЕДУРАТА Е СЛЕДНАТА:

- Натиснете и задръжте бутона MAGIC, докато светодиодът под устройството не премига 2 пъти. Светодиодът под текущото устройство ще остане да свети.
- Като използвате бутона MODE, се уверете, че светодиодът за устройството, чиито функции искате да изтриете, свети.
- Натиснете 976 – светодиодът ще премига 2 пъти.
- Натиснете бутона за изтриване два пъти – светодиодът ще премига 2 пъти.

Повторете горната процедура за всеки бутон, който искате да изтриете,

ДЕЙНОСТИ

Функцията Watch TV комбинира TV и STB в един режим. В този режим бутоните за силата на звука и AV ще управляват телевизора (TV), а останалата част от бутоните ще управлява сателитния/кабелния приемник (STB).

Тъй като бутонът AV е предназначен за избиране на входния източник за телевизора и при повечето телевизори се показва меню за избиране от списък с източници, когато бутонът AV бъде натиснат по време на режим Watch TV (гледање на телевизия), бутоните за придвижване в менюто нагоре, надолу, наляво, надясно и ОК временно ще управляват телевизора. Ако натиснете бутона ОК или в продължение на 10 секунди не бъде натиснат бутон, тези бутони ще започнат отново да управляват сателитния/кабелния приемник (STB).

Ако задържите натиснат бутона за вкл./изкл. на захранването за 2 секунди в режим Watch TV (гледање на телевизия), дистанционното ще изпрати команда за вкл./изкл. на телевизора и сателитния/кабелния приемник.

ROMÂNĂ

TABELUL TASTELOR

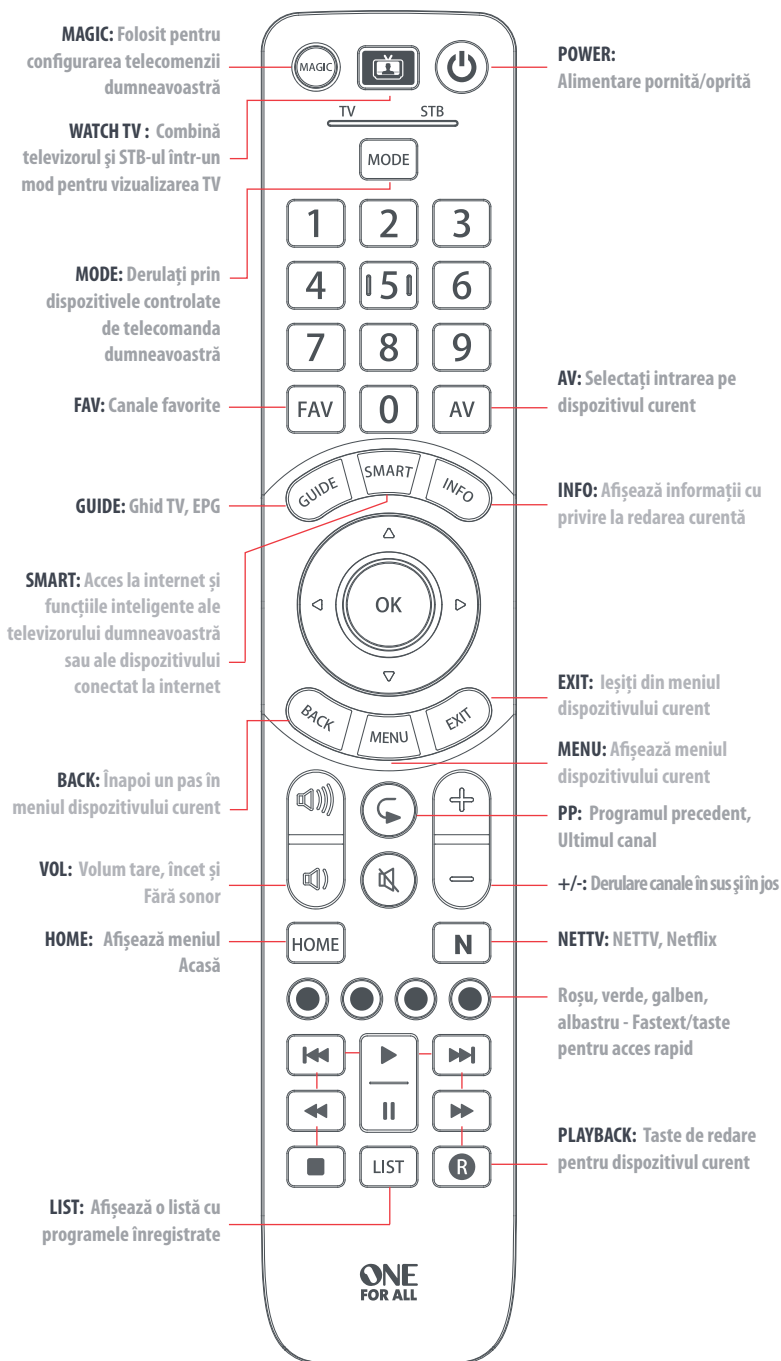

CONFIGURAREA TELECOMENZII DUMNEAVOASTRĂ

A – SETARE SIMPLĂ

SimpleSet (Setarea simplă) reprezintă un mod rapid și ușor de a configura telecomanda pentru a controla cele mai populare mărci ale fiecărui tip de dispozitiv cu doar câteva apăsări de taste și, de obicei, în mai puțin de un minut pentru fiecare dispozitiv. Primul pas îl reprezintă selectarea dispozitivului pe care doriți să îl configurați. În continuare puteți găsi o listă de moduri de pe telecomandă și tipurile de dispozitive care pot fi configurate pentru respectivul mod:

TV

STB

Mod dispozitiv

TV Televizorul

STB

Tip dispozitiv

TV, HDTV, LED, LCD, Plasmă, Proiector

Decodor, Receptor satelit, Convertor cablu, Canale gratuite, DVB-T, IPTV, Media, Streamer

Pentru fiecare tip de dispozitiv, există o listă de mărci de top, fiecare cu un număr alocat, de exemplu 6 pentru un televizor Samsung. Găsiți dispozitivul și marca în lista care urmează:

Televizorul

- | | | | |
|---|-----------|---|---------------|
| 1 | Bush | 6 | Samsung |
| 2 | Grundig | 7 | Sharp |
| 3 | LG | 8 | Sony |
| 4 | Panasonic | 9 | TCL / Thomson |
| 5 | Philips | 0 | Toshiba |



STB: Satelit, cablu, DVB-T

- | | | | |
|---|---|---|---|
| 1 | BSkyB / Sky Ireland / Orange | 6 | Humax / Tricolor TV |
| 2 | Canal+ / CanalSat / Telefonica / Movistar / KPN | 7 | Vodafone / Kabel Deutschland |
| 3 | TechniSat | 8 | Sky Italia / SFR / Neuf TV |
| 4 | DStv / Multichoice / Foxtel / Sky New Zealand | 9 | Sky Deutschland / Österreich |
| 5 | freebox / Vu+ / Deutsche Telekom / T-Home | 0 | UPC / Cablecom / Ziggo / Virgin Media / Telenet |

CONFIGURAREA TELECOMENZII DUMNEAVOASTRĂ

A – SIMPLESET





Configurarea dispozitivului dumneavoastră

1. Porniți dispozitivul (nu în modul de așteptare) și îndreptați telecomanda OFA spre acesta.
 2.  Țineți apăsată tasta MAGIC până când LED-ul de sub dispozitiv clipește de două ori. LED-ul de sub dispozitivul curent va rămâne aprins.
 3.  Apăsați tasta MODE în mod repetat până când LED-ul dispozitivului pe care doriți să îl configurați este aprins.
 4.  Țineți apăsată cifra corespunzătoare mărcii și dispozitivului dumneavoastră după cum se indică mai sus (de exemplu, 6 pentru Samsung TV).
 5. Telecomanda va trimite un semnal de pornire la fiecare 3 secunde până când dispozitivul se dezactivează.
 6. După ce dispozitivul s-a dezactivat, eliberați tasta aferentă cifrei.
 7. LED-ul va lumina intermitent de două ori și se va stinge. Telecomanda controlează acum acest dispozitiv.
- În cazul în care una sau mai multe taste nu funcționează în mod corect, începeți din nou de la pasul 1 – telecomanda va începe cu următorul cod din memorie.

CONFIGURAREA TELECOMENZII DUMNEAVOASTRĂ

B – CONFIGURARE ÎN FUNCȚIE DE COD

Dacă marca dumneavoastră nu este enumerată în secțiunea A, vă puteți configura dispozitivul încercând codurile individual. În acest sens:

1. Porniți dispozitivul (nu în modul de așteptare).
 2.  Găsiți marca dispozitivului dumneavoastră în lista de coduri (paginile 126-137). Codurile sunt menționate în listă în funcție de tipul de dispozitiv și numele mărcii.
 3.  Țineți apăsată tasta MAGIC până când LED-ul de sub dispozitiv luminează intermitent de două ori. LED-ul de sub dispozitivul curent va rămâne aprins.
 4.  Apăsați tasta MODE în mod repetat până când LED-ul dispozitivului pe care doriți să îl configurați este aprins.
 5.  Introduceți primul cod din 4 cifre enumerat pentru marca dumneavoastră (de exemplu, 4542 pentru un televizor Aiwa).
 6. LED-ul va lumina intermitent de două ori și se va stinge.
 7.  Acum îndreptați telecomanda spre dispozitivul dumneavoastră și apăsați tasta POWER.
 8. În cazul în care dispozitivul se oprește, telecomanda dumneavoastră este pregătită pentru utilizare. În caz contrar, repetați pașii 3-7 cu următorul cod din listă.
- Unele coduri sunt destul de asemănătoare. În cazul în care una sau mai multe taste nu funcționează în mod corect, începeți din nou de la pasul 3 cu următorul cod din listă.

REȚINERE

Telecomanda dumneavoastră One For All poate reține orice funcție de la oricare altă telecomandă funcțională. Acest lucru poate fi util dacă lipsesc una sau mai multe funcții din telecomanda dumneavoastră originală și doriți să le adăugați la telecomanda inteligentă. Puteți adăuga funcțiile pentru orice tastă cu excepția tastelor MAGIC sau MODE.

Puteți seta, de asemenea, un dispozitiv complet, dacă nu puteți găsi un cod.

În acest sens, asigurați-vă mai întâi că aveți toate telecomenzile originale la îndemână și că au instalate baterii funcționale. Pentru setarea funcțiilor, telecomanda originală trebuie să se afle la aproximativ 3 cm față de telecomanda OFA, fiind îndreptată spre aceasta după cum se indică mai jos:

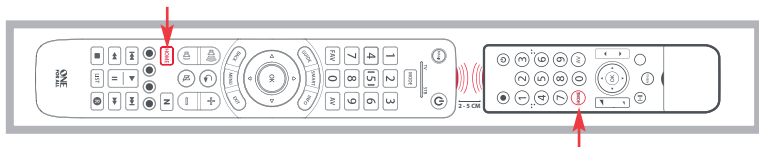



- 

Țineți apăsată tasta MAGIC până când LED-ul de sub dispozitiv luminează intermitent de două ori. LED-ul de sub dispozitivul curent va rămâne aprins.
- 

Apăsați tasta MODE în mod repetat până când LED-ul dispozitivului pentru care doriți să configurați funcții este aprins.
- 

Apăsați 975 - LED-ul va lumina intermitent de două ori.
- 

Apăsați și eliberați tasta pentru care doriți să setați o funcție (de exemplu, tasta HOME) – LED-ul roșu luminează constant.
- 

Apăsați și eliberați tasta de pe telecomanda originală.
- LED-ul va lumina intermitent de două ori pentru a indica faptul că tasta a fost setată corect.
- Repetati pașii 4 și 5 pentru fiecare tastă pe care doriți să o setați – rețineți faptul că puteți seta cu ajutorul mai multor telecomenzi, însă o singură funcție per tastă.
- 

Când ați setat toate funcțiile pe care le doriți, apăsați și mențineți apăsată tasta MAGIC până când LED-ul clipește de două ori și se stinge.

RECOMANDĂRI

- Dacă LED-urile se aprind o singură dată, mai lung, la pasul 6, funcția nu a fost setată corect, încercați din nou de la pasul 4.
- Dacă observați că una sau mai multe taste nu funcționează în mod corect după configurare, puteți reaccesa modul de setare oricând prin repetarea procedurii de la pasul 1.

PENTRU A ȘTERGE O FUNCȚIE SETATĂ, PROCEDURA ESTE URMĂTOAREA:

1. Țineți apăsată tasta MAGIC până când LED-ul de sub dispozitiv luminează intermitent de două ori. LED-ul de sub dispozitivul curent va rămâne aprins.
2. Utilizând tasta MODE, asigurați-vă că LED-ul dispozitivului de pe care doriți să ștergeți funcții este aprins.
3. Apăsați 976 - LED-ul va lumina intermitent de două ori.
4. Apăsați tasta pentru a șterge de două ori - LED-ul va clipi de două ori.

Repetati procedura de mai sus pentru fiecare tastă pe care doriți să o ștergeți.

ACTIVITĂȚI

Uita-te la TV combină TV și STB într-un fel. În acest mod, tastele Volum și AV vor controla televizorul, iar restul tastelor va controla STB-ul.

Deoarece tasta AV are scopul de a selecta intrarea de pe televizorul dumneavoastră și majoritatea televizoarelor folosesc un meniu pentru selectarea dintr-o listă de intrări, atunci când tasta AV este apăsată în modul Watch TV, tastele Meniu sus, jos, la stânga și la dreapta și OK controlează temporar televizorul. Dacă este acționată tasta OK sau dacă nu este acționată nicio tastă timp de zece secunde, aceste taste vor reveni la funcționarea cu STB-ul.

Dacă țineți apăsată tasta Power timp de 2 secunde în modul Watch TV, telecomanda va transmite funcția de alimentare către televizor și STB.

SLOVENSKY

TABUĽKA TLAČÍDIEL

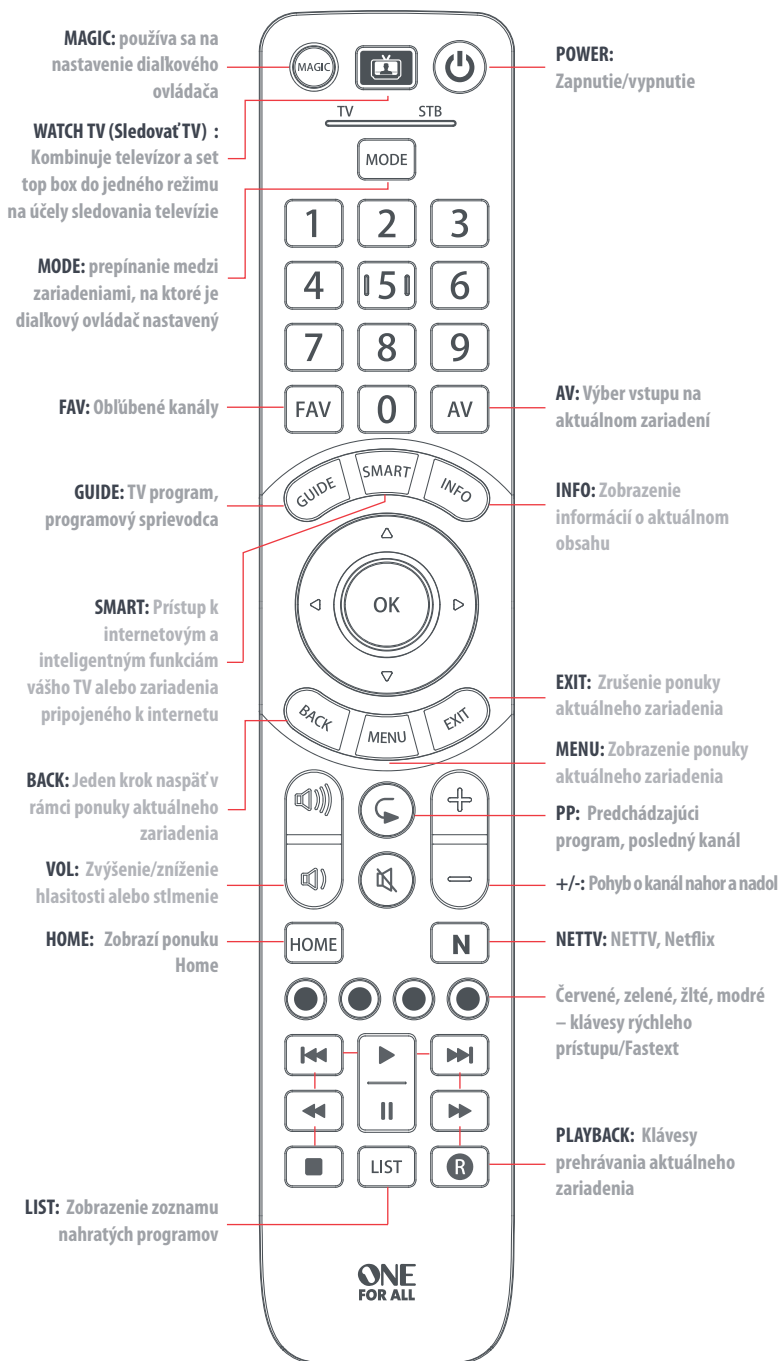

NASTAVENIE DIAĽKOVÉHO OVLÁDAČA

A – FUNKCIA SIMPLESET

Funkcia SimpleSet ponúka jednoduchý spôsob nastavenia diaľkového ovládača na zariadenia tých najpopulárnejších značiek len pomocou stlačenia niekoľkých klávesov, pričom nastavenie jedného zariadenia bežne netrvá viac než minútu. Prvým krokom je výber zariadenia, ktoré chcete nastaviť. Nasleduje zoznam režimov zariadenia diaľkového ovládača a typy zariadení, ktoré je možné pri danom režime nastaviť:

TV STB

Režim zariadenia

Typ zariadenia

TV

TV, HDTV, LED, LCD, plazma, projektor

STB

Set-Top box, satelitný prijímač, káblový konvertor, Freeview, DVB-T, IPTV, Media, Streamer

Pri každom type zariadenia nájdete zoznam tých najznámejších značiek, pričom ku každej z nich je priradené číslo – napríklad 6 pre TV značky Samsung. V zozname nájdite svoje zariadenie a značku:

TV

- | | | | |
|---|-----------|---|---------------|
| 1 | Bush | 6 | Samsung |
| 2 | Grundig | 7 | Sharp |
| 3 | LG | 8 | Sony |
| 4 | Panasonic | 9 | TCL / Thomson |
| 5 | Philips | 0 | Toshiba |



STB: satelit, kábel, DVB-T

- | | | | |
|---|---|---|---|
| 1 | BSkyB / Sky Ireland / Orange | 6 | Humax / Tricolor TV |
| 2 | Canal+ / CanalSat / Telefonica / Movistar / KPN | 7 | Vodafone / Kabel Deutschland |
| 3 | TechniSat | 8 | Sky Italia / SFR / Neuf TV |
| 4 | DStv / Multichoice / Foxtel / Sky New Zealand | 9 | Sky Deutschland / Österreich |
| 5 | freebox / Vu+ / Deutsche Telekom / T-Home | 0 | UPC / Cablecom / Ziggo / Virgin Media / Telenet |

NASTAVENIE DIALKOVÉHO OVLÁDAČA

A – SIMPLETESET





Nastavenie vášho zariadenia

1. Zapnite zariadenie (nesmie byť v pohotovostnom režime) a nasmerujte naň diaľkový ovládač OFA.
 2.  Podržte kláves MAGIC pokiaľ kontrolka LED dvakrát nezabliká. Kontrolka LED pod aktuálne zvoleným zariadením ostane rozsvietená.
 3.  Opakovane stláčajte kláves MODE, kým sa nerozsvieti kontrolka LED zariadenia, ktoré si želáte nastaviť.
 4.  Stlačte číslicu určenú pre vašu značku a zariadenie, ako je uvedené vyššie (napr. č. 6 pre TV značky Samsung).
 5. Diaľkový ovládač odošle pokyn na vypnutie každé 3 sekundy, kým sa zariadenie nevypne.
 6. Po vypnutí zariadenia číslicu uvoľnite.
 7. Kontrolka LED dvakrát zabliká a potom zhasne. Diaľkový ovládač by odteraz mal ovládať vaše zariadenie.
- Ak jeden alebo viacero klávesov nefunguje podľa očakávania, začnite znova od kroku 1 – diaľkový ovládač bude pokračovať ďalším kódom uloženým v pamäti.

NASTAVENIE DIAĽKOVÉHO OVLÁDAČA

B – NASTAVENIE POMOCOU KÓDU

Ak nie je značka vášho zariadenia uvedená v časti A, môžete zariadenie nastaviť zadaním jednotlivých kódov. Postup:

1. Zapnite zariadenie (nesmie byť v pohotovostnom režime).
 2.  Nájdite názov značky vášho zariadenia v zozname kódov (strana 126 až 137). Kódy sú uvedené podľa typu zariadenia a názvu značky.
 3.  Podržte kláves MAGIC pokiaľ kontrolka LED dvakrát nezabliká. Kontrolka LED pod aktuálne zvoleným zariadením ostane rozsvietená.
 4.  Opakovane stláčajte kláves MODE, kým sa nerozsvieti kontrolka LED zariadenia, ktoré si želáte nastaviť.
 5.  Zadajte prvý 4-číselný kód určený pre vašu značku (napr. 4542 pre TV značky Aiwa).
 6. Kontrolka LED dvakrát zabliká a potom zhasne.
 7. Následne diaľkový ovládač nasmerujte na zariadenie a stlačte kláves POWER.
 8.  Ak sa zariadenie vypne, váš diaľkový ovládač je pripravený na použitie. V opačnom prípade opakujte kroky 3 až 7 s ďalším kódom v zozname.
- Niektoré kódy sú veľmi podobné. Ak jeden alebo viaceré klávesy nefungujú podľa očakávania, začnite znova od kroku 3 s ďalším kódom v zozname.

PROGRAMOVANIE





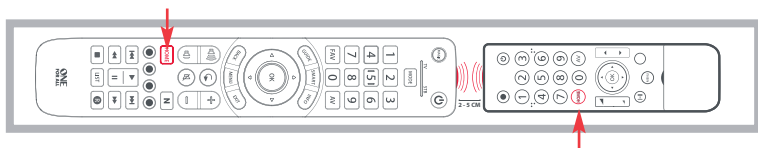

Na diaľkovom ovládači One For All možno pomocou funkcie učenia naprogramovať ľubovoľnú funkciu iného funkčného ovládača. Môže sa to zísť, ak vám chýba jedna alebo viaceré funkcie pôvodného diaľkového ovládača a radi by ste si ich pridali medzi Inteligentné ovládanie.

Naprogramovať môžete každý kláves okrem klávesov MAGIC alebo MODE.

Ak sa vám nedarí nájsť kód, môžete takto naprogramovať aj celé zariadenie.

Ak chcete naprogramovať klávesy, najprv sa uistite, že máte k dispozícii všetky pôvodné diaľkové ovládače, a že sú v nich vložené fungujúce batérie. Ak chcete naprogramovať funkcie, nasmerujte pôvodný diaľkový ovládač na diaľkový ovládač OFA vo vzdialenosti asi 3 cm podľa zobrazenia:



-  Podržte kláves MAGIC pokiaľ kontrolka LED dvakrát nezabliká. Kontrolka LED pod aktuálne zvoleným zariadením ostane rozsvietená.
-  Opakovane stláčajte kláves MODE, kým sa nerozsvieti kontrolka LED zariadenia, ktorého funkcie chcete ovládač naučiť.
-  Vyťukajte 975 – kontrolka LED zabliká dvakrát.
-  Stlačte a uvoľnite tlačidlo na naprogramovanie funkcie (napr. tlačidlo HOME) – červená kontrolka LED bude nepretržite svietiť.
-  Stlačte a uvoľnite tlačidlo na pôvodnom diaľkovom ovládači.
- Kontrolka LED zabliká dvakrát, čím signalizuje, že kláves bol úspešne naprogramovaný.
- Kroky 4 – 5 opakujte pre každé tlačidlo, ktoré chcete diaľkový ovládač naučiť – majte na pamäti, že funkcie možno naprogramovať z viacerých diaľkových ovládačov, no jednému klávesu môže prislúchať iba jedna funkcia.
-  Keď ste naprogramovali všetky potrebné funkcie, stlačte a podržte kláves MAGIC, kým kontrolka LED dvakrát nezabliká a nezhasne.

TIPY

- Ak kontrolky LED v 6. kroku jedenkrát dlho bliknú, funkcia nebola správne naprogramovaná. Skúste to znova od kroku 4.
- Ak po ukončení nastavenia jedno alebo viaceré tlačidlá nefungujú správne, môžete kedykoľvek zopakovať režim programovania funkcií zopakovaním postupu od kroku 1.

VYMAZANIE NAPROGRAMOVANEJ FUNKCIE:

- Podržte kláves MAGIC pokiaľ kontrolka LED dvakrát nezabliká. Kontrolka LED pod aktuálne zvoleným zariadením ostane rozsvietená.
- Pomocou klávesu MODE skontrolujte, či svieti kontrolka LED zariadenia, z ktorého chcete funkcie vymazať.
- Vyťukajte 976 – kontrolka LED zabliká dvakrát.
- Kláves, ktorý chcete zmazať, dvakrát stlačte – kontrolka LED zabliká dvakrát.

Tento postup opakujte pri každom klávese, ktorý chcete vymazať.

ČINNOSTI

Funkcia Watch TV (Sledovanie televízie) kombinuje televízor a set top box do jedného režimu. Tlačidlá Volume (Hlasitosť) a AV v tomto režime slúžia na ovládanie televízora a ostatné tlačidlá slúžia na ovládanie set top boxu.

Keďže je tlačidlo AV určené na výber vstupu televízora a väčšina televízorov používa ponuku na výber zo zoznamu vstupov, po jeho stlačení v režime Watch TV (Sledovanie televízie) je možné dočasne používať tlačidlá pre pohyb v ponuke hore, dole, doľava a doprava a tiež tlačidlo OK. Ak stlačíte tlačidlo OK alebo po dobu desiatich sekúnd nič nestlačíte, tieto tlačidlá sa prepnú späť do režimu ovládania set top boxu.

Ak v režime Watch TV (Sledovanie televízie) stlačíte na 2 sekundy tlačidlo napájania, aktivuje sa funkcia ovládania napájania televízora a set top boxu.

HRVATSKI

TABLICA TIPKI

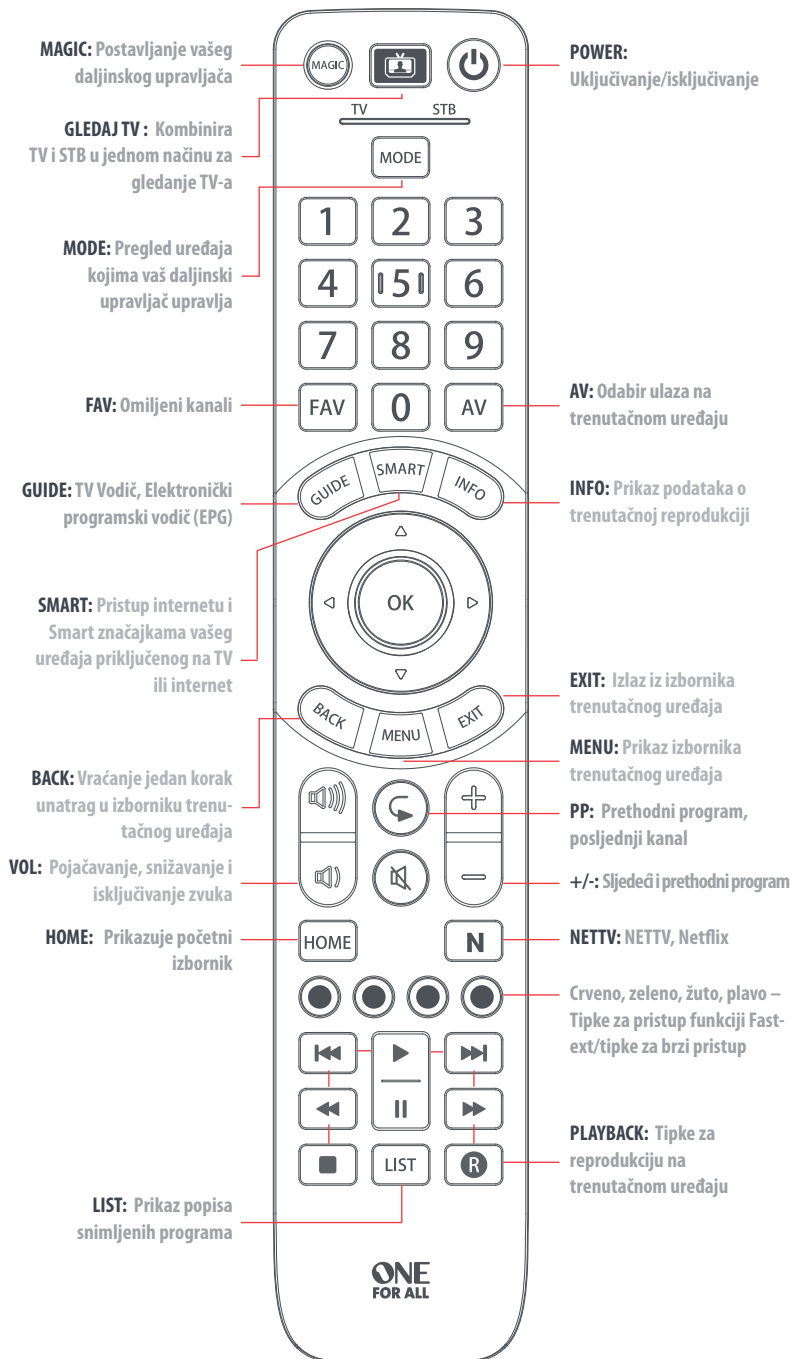

KAKO POSTAVITI DALJINSKI UPRAVLJAČ

A – SIMPLESET

SimpleSet brz je i jednostavan način postavljanja daljinskog upravljača za upravljanje najpopularnijim markama svake vrste uređaja uz samo nekoliko pritisaka tipki u vremenu kraćem od minute po uređaju. Prvi korak je odabir uređaja koji želite postaviti. U nastavku slijedi popis načina uređaja na daljinskom upravljaču i vrsti uređaja koji se mogu postaviti u taj način:

TV

STB

Način uređaja

Vrsta uređaja

TV

TV, HDTV, LED, LCD, plazma, projektor

STB

Set Top Box, satelitski prijemnik, kabelski pretvornik, Freeview, DVB-T, sustav IPTV, Media, Streamer

Za svaku vrstu uređaja postoji popis vrhunskih marki, svakoj od kojih je dodijeljen broj, na primjer 6 za Samsung TV. Pronađite svoj uređaj i marku u popisu koji slijedi:

TV

- | | |
|-------------|-----------------|
| 1 Bush | 6 Samsung |
| 2 Grundig | 7 Sharp |
| 3 LG | 8 Sony |
| 4 Panasonic | 9 TCL / Thomson |
| 5 Philips | 0 Toshiba |



STB: (Set Top Box) – satelitska TV, kablovska TV, DVB-T

- | | |
|--|--|
| 1 BSkyB / Sky Ireland / Orange | 6 Humax / Tricolor TV |
| 2 Canal+ / CanalSat / Telefonica /
Movistar / KPN | 7 Vodafone / Kabel Deutschland |
| 3 TechniSat | 8 Sky Italia / SFR / Neuf TV |
| 4 DStv / Multichoice / Foxtel / Sky New
Zealand | 9 Sky Deutschland / Österreich |
| 5 freebox / Vu+ / Deutsche Telekom /
T-Home | 0 UPC / Cablecom / Ziggo / Virgin Media /
Telenet |

KAKO POSTAVITI DALJINSKI UPRAVLJAČ

A – SIMPLESET





Da biste postavili svoj uređaj:

1. Uključite uređaj (ne smije biti u stanju mirovanja) i usmjerite OFA-upravljač prema njemu.
 2.  Držite tipku MAGIC pritisnutom dok LED ispod uređaja dvaput ne zatreperi. Led lampica ispod tipke trenutačnog uređaja ostat će upaljena.
 3.  Uzastopno pritisćite tipku MODE dok se LED uređaja koji želite postaviti ne upali.
 4.  Držite tipku s brojem za marku i uređaj prema popisu iznad (npr. 6 za Samsung TV).
 5. Daljinski upravljač slat će signal za uključenje svake 3 sekunde dok se uređaj ne isključi.
 6. Čim se vaš uređaj isključi, otpustite brojku.
 7. LED će zatreperiti dva puta, a zatim se ugasiti. Daljinski upravljač sada bi trebao upravljati vašim uređajem.
- Ako primijetite da jedna ili više tipki ne rade prema vašem očekivanju, počnite ponovno od 1. koraka – daljinski upravljač počet će sa sljedećim kodom u memoriji.

KAKO POSTAVITI DALJINSKI UPRAVLJAČ

B – KAKO POSTAVITI UPRAVLJAČ POMOĆU KODA

Ako vaša marka nije naznačena u odjeljku A, svoj uređaj možete postaviti pojedinačnim unosom kodova. Da biste to učinili:

1. Uključite svoj uređaj (ne smije biti u stanju mirovanja).
 2.  Pronađite kod za svoj uređaj na popisu kodova (od 126. do 137. stranice). Kodovi su sortirani po vrsti uređaja i marki.
 3.  Držite tipku MAGIC pritisnutom dok LED ispod uređaja dvaput ne zatreperi. LED lampica ispod tipke trenutačnog uređaja ostat će upaljena.
 4.  Uzastopno pritisnite tipku MODE dok se LED uređaja koji želite postaviti ne upali.
 5.  Unesite prvi 4-znamenasti kod naveden za vašu marku (npr. 4542 za Aiwa TV).
 6. LED će zatreperiti dva puta, a zatim se ugasi.
 7.  Sada usmjerite svoj daljinski upravljač prema uređaju i pritisnite tipku za uključenje POWER.
 8. Ako se uređaj isključi, vaš je daljinski upravljač spreman za upotrebu. U protivnom, ponovite korake od 3 do 7 sa sljedećim kodom s popisa.
- Pojedini su kodovi vrlo slični. Ako primijetite da jedna ili više tipki ne rade prema vašem očekivanju, ponovno krenite od 3. koraka sa sljedećim kodom na popisu.

PROGRAMIRANJE

Bilo koju funkciju s bilo kojega daljinskog upravljača možete programirati na daljinski upravljač One For All. To može biti korisno ako vam nedostaje jedna ili više funkcija izvornog daljinskog upravljača te ih želite dodati upravljaču One For All. Možete programirati svaku tipku osim tipki MAGIC ili MODE.

Možete programirati funkcije i na potpuni uređaj ako ne možete pronaći kod.

Za programiranje funkcija pronađite sve izvorne daljinske upravljače i provjerite imaju li ispravne baterije. Da biste programirali funkcije s jednog upravljača na drugi, postavite izvorni daljinski upravljač približno 3 cm od OFA-upravljača i okrenite ih jedan prema drugom kako je prikazano u nastavku:

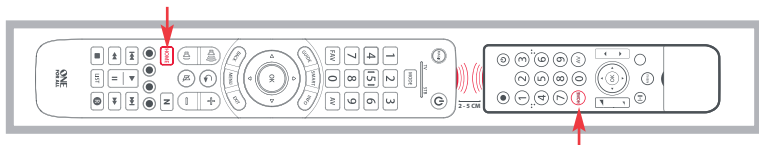



- 

Držite tipku MAGIC pritisnutom dok LED ispod uređaja dvaput ne zatreperi. LED lampica ispod tipke trenutnog uređaja ostat će upaljena.
- 

Uzastopno pritisnite tipku MODE dok se LED uređaja čije funkcije želite programirati ne upali.
- 

Pritisnite 975 – LED će zatreperiti dva puta.
- 

Pritisnite i otpustite tipku na koju želite prenijeti funkciju (primjerice, tipku HOME) – Crvena LED-lampica neprekidno će treperiti.
- 

Pritisnite i otpustite tipku na izvornom daljinskom upravljaču.
- LED će zatreperiti dva puta ako je funkcija ispravno prenesena.
- Ponovite 4. i 5. korak za svaku tipku na koju želite programirati funkciju. Imajte na umu da funkcije možete programirati s raznih daljinskih upravljača, ali moguće je postaviti samo jednu funkciju po tipki.
- 

Nakon što programirate sve željene funkcije, pritisnite i držite tipku MAGIC dok LED ne zatreperi dva puta i ugasi se.

SAVJETI

- Ako LED u 6. koraku zatreperi samo jedanput, i to dugo, funkcija nije pravilno programirana. Vratite se na 4. korak i pokušajte ponovno.
- Ako nakon postavljanja otkrijete da jedna ili više tipki ne rade ispravno, u bilo kojem trenutku možete ponoviti postupak programiranja od početka (1. korak).

PROGRAMIRANA FUNKCIJA MOŽE SE IZBRISATI NA SLJEDEĆI NAČIN:

- Držite tipku MAGIC pritisnutom dok LED ispod uređaja dvaput ne zatreperi. LED lampica ispod tipke trenutnog uređaja ostat će upaljena.
- Pomoću tipke MODE provjerite je li upaljena LED lampica za uređaj s kojeg želite izbrisati funkcije.
- Pritisnite 976 – LED će zatreperiti dva puta.
- Dvaput pritisnite tipku koju želite izbrisati – LED će zatreperiti dva puta.

Ponovite navedeni postupak za svaku tipku koju želite izbrisati.

AKTIVNOSTI

Značajka Gledaj TV kombinira TV i STB u jedan način. U ovom načinu rada tipke za glasnoću i AV upravljaju TV-om, a ostale tipke upravljaju STB-om.

Budući da je AV-tipka namijenjena za odabir ulaza na TV-u, a većina TV-a ima izbornik za odabir s popisa ulaza, kada pritisnete AV-tipku u načinu Gledaj TV, tipke za pomicanje gore, dolje, lijevo i desno po izborniku te tipka U redu privremeno upravljaju TV-om. Ako pritisnete tipku U redu ili držite bilo koju tipku deset sekundi, ove će se tipke prebaciti na upravljanje STB-uređajem.

Ako držite tipku uključanja 2 sekunde u načinu Gledaj TV, daljinski upravljač poslat će naredbu za uključanje TV-u i STB-u.

TV : Television / HDTV / LCD / Plasma / Projector / Rear Projector

126

STB : Satellite Receiver / Set-Top-Box / IPTV / DVB-S / DVB-T /
Freeview (UK) / TNT (F) / Digitenne (NL) / SAT/HDD
: Cable Converter / Set-Top-Box / IPTV / DVB-C
: Video Accessory like Media Centres / AV Accessories / Game
Consoles / AV Selectors

137

TV

Acer 3630, 1339, 1865, 2530
Acoustic Solutions 1585, 1865, 1523, 2676
Acronn 2561
AEG 2530, 2457, 2197, 1585
Agfaphoto 2719
Airis 2561
Aiwa 4542, 3512, 3434
Akai 2676, 3611, 1523, 3067, 3528, 3719,
3512, 3810, 0714, 1865, 4022, 1585,
2197, 0208
Akira 2457, 4155
Akura 2289, 3268, 1770, 1585, 0714, 2559,
2676, 0668, 1363, 1983
Alba 2676, 3587, 3810, 0714, 1585, 0668,
3005, 3067, 3790, 4132, 1865, 2559,
2561, 3589, 3964
Andersson 2676, 1585, 3719
Ansonic 0668
Antarion 2676
AOC 3790, 2214, 2111, 0625
AquaVision 1606
Aquivo 1606
Arcelik 3433
Arçelik 3433, 3262
Ardem 0714
Arena 2676
Arielli 3528
Aristona 0556
Art Mito 1585
AS 1585, 1865, 1523, 2676
Atec 1606
Audiosonic 3067, 0714, 1983
Audiovox 1865
Autovox 2676, 1585
Awa 3296, 2530, 2457, 3090
Axdia 2719, 2530, 3512, 2457
Axis 2559
Axxion 4155
Aya 2676, 3719, 1585
Baird 2212, 3090, 2559, 3573, 3810
Basic Line 0668
Bauer 2197
Bauhn 3611, 3648
BBK 2098, 2530, 1523
Beko 0714, 2125, 3433, 3262, 0808
Belson 3296
BenQ 1562, 4393, 1523
Berthen 0556, 0668
BGH 2098
Blaupunkt 3810, 2426, 0195, 3362, 4843
Blu:sens 4059
Blue Media 1606

Blue Sky 0714, 0668, 1363, 0556, 0625
BlueDiamond 2426
Bluesky 0714, 0668, 1363, 0556, 0625
Bluetech 2561
bogo 3512, 2561, 3528
Bork 1363
BPL 0208
Brandt 0625, 2676, 1585, 4542, 3296, 3434,
0714, 0808, 3611
BuBuGao 2098, 2530, 1523
Bush 2676, 3810, 3719, 2214, 3964, 3005,
3790, 0714, 2530, 3589, 2673, 4132,
0668, 1585, 1687, 4346, 1983, 3587,
0556, 2125, 3417, 2007, 2457, 2719,
3573, 1523, 1865, 2212
Cabletech 3296
Cameron 1523
Canox 3611
Carad 0668
Celcus 2676, 1585, 3719
Celestial 3648
cello 2673, 1770
Changhong 3434, 3296, 3648
Chimei 1852, 1666
CHL 3067
Clarity 1720
Clatronic 0714
Clayton 2676, 3719
CMX 3296, 3067
Conia 1523, 2481
Conrac 0808
Conrad 3719
Continental
Edison 2676, 3719, 4022, 2530, 2457, 3512,
1585, 4132
CPTec 1363, 0625
Cranker 3719
Crown 0714, 3434, 0208, 0668, 3719
Currys Essentials 2486
Curtis 2559
Daewoo 2275, 3480, 0556, 3192, 2098, 1606,
2125, 2481
Daewoo Display 2275, 3192, 3480
Dansai 0208
Dantax 2676, 1687, 0714
Days 2561
De Graaf 0208
Denver 1770, 4155, 2481, 3067, 2197, 3417
Dew 1770
DEXP 3528, 3434, 3572, 4539, 4291, 4348
Dgtec 2457
Dick Smith
Electronics 3296, 2457, 2530, 3572
Dicra 3233, 3528
Differo 2676

Digatron	2890	G-HanzS	1363
Digihome	3719, 2676, 4501, 1585	GoGen	3719, 2676, 1585
Digital Device	1606	Gold	1770
Digitrex	3194, 3067	Goldfunk	0668
Dikom	2676, 2561, 3528	GoldStar	3047, 0714, 4542, 3434, 3572
diVision	2197	Goodmans	1585, 2393, 1687, 0668, 1523, 1983, 3573, 2676, 0714, 0808, 2125, 1720, 2005, 2426, 0556, 0625, 2214
DL	1363		
DMTech	2001, 3480, 2676	Gorenje	1585, 2676
DNS	3572, 3528, 3434	Graetz	1585, 3528, 0714
Doffler	3528, 4539, 4348, 3434	Gran Prix	2197, 3192
Domeos	0668	Granada	0208
Donghai	3611, 3528, 0668, 3067, 3480	Granadin	3434, 2676, 0714, 4306, 0556, 0668, 1585, 2125
DSE	3296, 2457, 2530, 3572		
Dual	2197, 3719, 2676, 1585, 3067, 3611, 0714	Grundig	3433, 2890, 0195, 1223, 2125, 3262, 3296, 1523, 3067, 0556, 2676, 2007, 2561
Durabase	2676, 3719		
Durabrand	0714	Grunkel	3528, 2676, 3512, 1523
D-Vision	2197, 0556	GVA	3611, 3296, 1363, 2098, 2561, 3067
DW Display	2275, 3192, 3480	H & B	0808, 2001
Dyon	3512, 2457, 2530	Haier	1983, 2530, 2214, 3790, 2212, 3719, 2457
Easy Living	1666, 2005		
ECG	2197, 2125, 3296, 3528, 0714, 3067, 3434	Handic	2676
		Hannspree	2786
EGL	3611	Hanseatic	0714, 0556, 0625, 0808, 2001
Elbe	2676, 0556	Hantarex	2197
Elect	3067	Harper	4542, 3512, 3528
Electriq	3719	Harrow	3719
Electrolux	1585	Hartens	4291
Electronia	2676, 3719	HB	0714
Emerson	0668, 0714	HB Ingelen	0714
e-motion	3810, 2426, 2106	Helix	3528
Engel	3512	Hightong	4542
Enox.	2673	Hikona	1983
Epworth	4542, 3512, 3434	Hisawa	0714
Erisson	4542, 3528, 3047, 3434	Hisense	4539, 2399, 4348, 2037, 1363, 2341, 2098, 4728, 0208, 0556, 2197, 3296
Essentials	2486	Hitachi	2676, 2207, 1576, 1772, 3719, 1585, 2214, 2005, 3611, 3512, 0679
Essentiel b	4306		
e-Star	3528	HKC	3512
Eternity	3810	Höher	2676, 0714, 2125, 3434
Everest	3528	Horizon	3719, 3528, 2676
Everline	3512, 3528	Horizont	0714, 4291
Evesham		Hugoson	1666
Technology	1606, 1248	Hypson	0556, 0714, 0668
Evotel	2561, 2559, 3589	Hyundai	3719, 2676, 1585, 3528, 1606, 1720, 1770, 1523, 3512
F&U	2530, 2676, 3719		
FairTec	1585, 2676, 2561	i-INN	3528
Ferguson	0625, 2676, 3005, 2426, 0195, 1585, 3994	i-Joy	3528, 3512, 3067, 1523
		Ingelen	0714
Finlux	2676, 3719, 1585, 0714, 0808, 0556, 1248	Inno Hit	2676, 1585
FinnSat	2422	Internal	0556
Firstline	0714, 1363, 0668, 0808, 0556	Inves	3528, 3512
Fisher	1585, 0208	Isis	2676
Foehn & Hirsch	2391	ITT	3719, 2715, 2675, 2399, 2125, 2676, 1523
Fox	3528		
Fujicom	2676	Izumi	3434, 3528
Fujitsu Siemens	1666, 0808, 1248	Jay-tech	3611, 3067
Funai	1817, 3719, 1595, 1394, 1666, 0714, 0668	JMB	2676, 3810, 3719, 0556, 2426
Funai United	2530, 2676, 3719	JTC	3611, 3067
Fusion	3047	JVC	0653, 2118, 1818, 3802, 3719, 2676, 2005, 3296, 3047, 4244, 0650, 3572, 3779
Futronic	1585		
Futura	3296	Karcher	2125, 0714
Galatec	3528	Kathrein	0556
GE	0625	Kendo	3719, 1585, 2676
Gelhard	3719	Kenmark	2393
General Electric	0625	Kennex	3296
Gericom	1606, 0808	Kenstar	2548
G-Hanz	1363		

CODELIST TV

Kiton	0668
Kneissel	0556
Kogan	3572, 4291, 3296, 3528, 3434
Koncar	3719
Konka	3572, 0714
Krüger&Matz	3802, 3296
Kunft	3434, 3719
Küppersbusch	2676
L&S Electronic	0714, 0808
Lava	2197
Lavic	1363
Lazer	3719
Leiker	2676
Lenco	4155, 4346, 2676, 1983
LG	1840, 1860, 2182, 4787, 4119, 0714, 0556
Liberton	4291
Lifetec	0668, 0714, 2001
Linden	3296, 3528
Linetech	2676
Linsar	2676, 3719, 1585, 3611
Listo	4306, 4155
Loewe	1884, 0633
Logik	3802, 3831, 3005, 2486, 3719, 2673, 1585, 1687, 1865, 2530
Lowry	3268
Lumatron	0668
Luxor	2676, 3719, 1585
M&S	2673
Magnavox	2800
Magnum	0714
Majestic	3611, 3512
Manata	3512
Manta	3528, 3512
Maqma	1606
Marantz	0556
Mark	0714
Marks & Spencer	2673, 1770
Mascom	2125, 2197
Master	4022
Matsui	2007, 2486, 2676, 1666, 0208, 1585, 0714, 0195, 0556, 2561
Medion	4447, 2676, 4155, 4154, 2719, 0808, 1248, 0714, 0668, 1585, 2001, 3067
Meletronic	0195, 0714
Memorex	1687
Metronic	0625
Metz	1533, 4289
Micromaxx	0808, 0714, 2001
Microstar	0808
Miia	3512
Mikomi	1585
Minerva	1248
Mirai	1666, 1852
Mitchell & Brown	3719
Mitsai	2676, 2106, 3434, 1585
Mitsubishi	0556
Mitsubishi Electric	0556
Mivar	0609, 2386
mp man	3067, 3296
MTlogic	0714
Murphy	2676, 2426, 2673, 2005, 1585
Mx Onda	1983
My TV	3090
Myrica	1666
Myryad	0556
Mystery	3296, 2530, 3047, 3528
Nabo	3719
Navon	3719
NEC	0653, 2461, 1606
Neckermann	0556
NEI	3611
NEO	3528
Neon	2673
NeoniQ	2481
Nesons	3528
Neufunk	0714
Nevir	3528, 2676, 3719
Next	2676
Nikkei	2676, 1585, 2197, 0714
Nordmende	2676, 2548, 2331, 2001, 3512, 1585, 3528, 0714
Nortek	0668
Novex	1523
NPG	3434
Nu-Tec	2481, 3090, 3480
Ocean	3434
Oceanic	4022, 3611
Odys	2719, 2530, 3512, 2457
OK.	3802, 2676, 3810, 3434, 3047, 3719
Okano	3168
Okeah	3434
OKI	2676, 1585, 2125, 3434, 2947
Onida	0653
Onimax	0714
Onn	2125, 1585, 1770
Onyx	1770
Opera	1770, 0714
Opticum	3611
Orava	3719, 3528, 3296, 3512
Oriental Pacific	1363
Orima	3719
Orion	4346, 2005, 3994, 2007, 3873, 2676, 2108, 0714, 0556, 3512, 2197, 2001, 0808, 3434, 4542
Otic	1983
Otto Versand	0556
Pacific	0714, 0556
Packard Bell	3630
Palladium	0714
Palsonic	2461, 2481, 3067, 4155, 3480, 3417, 4291
Panasonic	1636, 3825, 0650, 4501, 3790, 3719
Panavideo	3825
PEAQ	3779
Pendo	3434, 4291
Philips	0556, 2800, 3614, 4209, 1887, 3678, 1506, 0639, 3790
Phocus	0714
Pioneer	1457, 0679, 2458, 1636
Playsonic	0714
Plustron	1770
Polar	2197, 3067
Polaroid	1523, 3296, 2676, 2125, 3611, 1720, 4132, 1687, 3719, 4542, 3512, 3589
Powerpoint	3296, 1770
Pragma Digital	0808
Princeton	3719
Pro Vision	0714, 2197
ProCaster	3719
ProLine	1585, 2676, 3434, 0625, 2393, 3528, 3573
Proscan	3512, 2559, 2561
Prosonic	1770, 2426, 1865, 0714, 2676, 2001, 2125, 2197, 3480, 1523, 1585, 2106
Protech	0668
Pulier	3611, 3648

Pvision	2001	Sonitron	0208
Q.Bell	2561	Sonorol	0208
Q.Media	2559	Sony	2778, 1825, 4151
Qilive	3779	Soundmax	3528
QONIX	3067	Soundwave	2673
Quadro	2561, 2676, 3719, 3434, 1585, 2197	Sphere	3067
Quartek	1606	Stan Line	3611
Radiola	0556	Starlight	3528
Radionette	0714	Straus	3434
Radiotone	0668	Strazus	3434
Rank Arena	3480	Strong	4542
RCA	0625	Sungoo	2037, 1248
RefleXion	3067, 4155	Sungpo	1659, 2951, 3810, 2676, 4843, 3790, 2214, 3719
Relisys	1585	Sunkai	1523
Reoc	0714, 2197	Sunstech	2676, 3719, 2001, 2530
Revox	0808	Superior	1585
Roadstar	0714, 0668	Supersonic	0208
Rolsen	2001, 2098, 3067, 3434	Supra	2947, 3434, 3047, 3512, 4291, 4542, 4348
Romsat	3719	Supratech	2208, 3067
Rubin	3528	Svasa	0208
Saba	0625, 2676, 3434, 1585, 2005, 3528, 0650, 0714, 2947	Swedx	1606
Saga	2197	Swisstec	1606, 2106
Saivod	0668	Symphonic	1595, 1817
Salora	2197, 2676, 3719, 3067, 2125, 2001	Tatung	1720, 1248
Samsung	2051, 3131, 4468, 3970, 0556, 0625	Taurus	2197, 3067
Samus	3434	TCL	3047, 3779, 2675, 2715, 2530
Sandström	3802, 2399, 3047, 2197	TCM	0808, 0714, 2001
Sansui	2001, 0714, 1248	TD Systems	3719, 2676, 3512
Sanyo	0208, 2461, 1585, 2676, 3096, 1142	Teac	3158, 4918, 2168, 0714, 1770, 3005, 3572, 1363, 0668, 1983, 2457, 3067
SBR	0556	Tech Line	1585, 2676, 1636
ScanSonic	2676	Technica	2168, 2426, 2676
Schaub Lorenz	4022, 2676, 0714, 2125, 1585, 2197, 2289, 2001, 3268	Technical	2676, 3719
Schneider	4040, 2676, 0714, 0556, 1585, 0668, 3528, 4501	Technics	0650, 0556
Schneider Electric	4040, 2676, 0714, 0556, 1585, 0668, 3528, 4501	Technika	2426, 3810, 2106, 2168, 2676, 2197, 2212, 1865, 1983, 3362, 1585, 3005, 3067, 2125, 2719
Schöntech	1585, 2676	TechniSat	2422, 0556
Scott	3090, 1983	Technisson	0714
Seeltech	4022, 3067, 3268	Techno	1585
Seelver	0556	Technosonic	0556, 0625
SEG	2673, 0668, 2125, 1523, 3434, 2719, 3067, 3719	Techwood	2676, 3719, 1585
Seiki	4346, 4132, 3964	Tecnimagen	0556
Seizo	4132, 4346	Teco	1523
Selecline	3296, 3528, 3719	Tedelex	0208
Sencor	4132, 4291, 4542, 3067, 3296, 2197, 3572, 3434, 0714, 3512	TELE System	2125, 2676, 3434, 2530, 1585
Sens	1865	Telefunken	2676, 3719, 0625, 3528, 4542, 3296, 1585, 3047, 3434, 0714, 0808, 3067, 3480, 3589, 4291
Sharp	1659, 2951, 3810, 2676, 4843, 3790, 2214, 3719	Telestar	0556
Shinelco	2530	Teletech	2676
Shivaki	2197, 0668, 3528, 3067, 2561	Terris	2530, 3296
Siemens	0195	Tesco	2426
Siera	0556	Tesla	4542, 0556, 0714
Silva Schneider	2197, 2125, 3067, 3480	Tevion	0714, 1248, 2426, 2125, 2530, 3268, 0556, 0668, 0808, 1523, 1585, 2197, 2289, 2461, 3810
SilverCrest	2676	Thes	2947
Sinotec	4542	Thomas	0625
Sinudyne	2676	Thomas America	0625
Sky Media	1606	Thomson	0625, 3047, 2675, 3779, 4291, 2715
Skyworth	4542	Tokai	3611, 3528, 0668, 3067, 3480
SLX	0668	Toshiba	1508, 2775, 2676, 4213, 2732, 0650, 2108, 3296, 0195
Smart Tech	3528	Tosonic	1508
Snow	1585	Tosumi	1770
Sogo	3067, 4155, 3512	TRANS-continents	0556, 0668
Sonic	3168		
Soniq	3168, 3572, 3005		

Transonic	3528, 1363
Trevi	3528
Triad	0556
Trio	1248, 1687
Tristan Auron	3528
Tucson	2676, 3719
TV Star	3528, 3512
TVE	3589
Ultravox	1585
U-max	3434, 3296, 3648
UMC	2106, 2426, 2168, 3810, 1606
United	3233, 3434, 1770, 0714, 3296, 3480, 2530, 3512, 2481, 4542, 0556, 1523, 1585, 1983, 2125
Universum	0808, 0668
Utok	4291, 4542
V7 Videoseven	1666
VD-Tech	2559, 3067
Veltech	4132
Venturer	3005, 1865
VEON	3528, 3296, 3611
Vestel	3719, 2676, 1585
Videocon	2548, 3296, 2331
Videoseven	1666
Viewsonic	2111
Vision	2481
VisionPlus	2426
Vistron	1363
Visual	
Innovations	2106
Vityas	3067
Vivax	4348
Vivid	3611, 3648
Vortex	3528
Vortex View	3528
VOX	3719, 2676, 4291
Voxson	2197
VR	3067
Walker	2676, 1585, 3719
Waltham	2676
Watson	0668, 0714, 1248
Wellington	2676, 3719
Welltech	0714
Westinghouse	3067, 4132
Westwood	1585
Wharfedale	1983, 2212, 0556
Wilson	0556
Windsor	2676, 0668
Windy Sam	0556
Wintel	0714
World-of-Vision	1606, 2001
XD	3719
Xenius	1585, 2676
Xi-en	1770
Xiron	1983
Xomax	3067, 1770
Xoro	3067, 3417, 4155, 4291
Yamaha	1576, 0650
Yuntu	3611, 3648
Zanussi	3434, 3528
Zephir	3611
Zepro	1585
Zifro	4291
Ziggo	1818

STB

1&1	3270
3Q	3350
4ife	3516, 3833, 4185
@sat	1300
@Sky	1334
A.C.Ryan	3350
A1	2769, 1986
AB	3191
AB-COM	3191
Acer	1272
Acoustic Solutions	1284
Adam Internet	2717
ADB	2737, 3679, 1585, 2367, 2769, 3799, 5510, 1920, 2553, 3148, 3691
Advance TV	2443
AEG	2738, 2813
Agora	2034, 1284
Aiko	2718
Airis	2813
AirTies	3290
Akai	2765, 3148, 3833
Akira	2738
Akta	1986
Akura	2034, 1626, 2418
Aland	2030, 2437
Alands Data-	
kommunikation	2030, 2437
Alba	1284, 3601, 3346, 2034
Alcom	2030, 2437
Alcor	5377
Alice	3455, 1585
AllTele	3917, 2957
Allvision	1334, 1232
Altech UEC	4210, 2059, 2097, 3517
Altibox	3691, 2030, 2437
Amiko	4197, 3191, 3649
AmiNet	1615
Amino	1898, 1615
Amstrad	1662, 1175, 0847, 1693, 2467, 5310, 3067
AMTC	2738, 2813
Anadol	4227, 5377
Ansonic	2418
Antares	2757
Aon	2769
Apollo	3833
Apple	2615
Arcadyan	2952
Arcadyan	
Technology	2952
Arena	2762
Arion	3917
Arnion	1300
Arris	2437, 3723, 1585, 2952
AS	1284
ASA	0740
ASCI	1334
ASDA	1284
ASRock	1272
AstaNet	3917, 3857, 3679
Astrell	1986, 5259, 2418, 3417
Astro	2026, 1099, 1100, 2928
Asus	1272
AT Link	3020
Atemio	2928, 5164
Atevio	2928
Atlanta	2418, 3320

Atom	1631
Audiola	2418
Audiosonic	5212
August	3629
Aurora	0879
AusIPTV	3698
Austar	0879
Austriasat	1195, 1197, 3190, 2957, 1232, 1561, 1631, 2631, 4185
Autovox	3067
Auvisio	2738, 2813, 2932, 4223
Avanit	3365, 3080, 0299, 1631
Avant	1626
Awa	2418, 2813
AX	5328, 4826, 5038
Axen	5310
Axil	2418, 3148, 1413, 2738, 2813, 3424, 4185
Axitronic	1626
AZ America	3422
B@ytronic	0740
Baltcom	3191
Balticum	1195, 1197, 1986
Bel Digital	2513
Belgacom TV	2047, 3270
Belson	2418
BENsat	2957, 4223, 4657
Best	3749
Best Buy	2728, 4223, 3417
Beyonwiz	5164
BIOSTEK	2738
BiS TV	1232, 1986
BiS Télévisions	1232, 1986
Black Diamond	1284
blade	3749
Blizoo	1986
Blow	3148
Blu:sens	3067
Bluewin	2271
Boca	2026, 2458, 2797, 1232, 2813
Bonus	3190
Booox	4223
Boshmann	1413, 1631
Botech	3422, 2738, 2418, 2813, 3749
Bouygues Telecom	3007, 3185
Boxer	2443, 3641, 1692, 2429, 4583, 2015
Brandt	2813, 3833
Bredbands- bolaget	4031
Breitband.ch	1195, 3440
British Telecom	4031, 2294
BSkyB	1662, 1175, 0847, 4662, 3061
BT	4031, 2294
BT TV	4031, 2294
BT Vision	4031, 2294
Bulltech	2738
Bush	1935, 2034, 2376, 2418, 3652, 1284, 2813, 3346, 3439, 3699, 3601, 4185, 1626, 3735, 3827, 4204
Cablecom	1582, 2513, 1195, 1197
CableLink	3080, 2513
Cabletech	3148
Cabovisão	2436, 1300
Cahors	4185, 3020, 3688, 4223
Caiway	2443, 2015, 3694, 2762, 2942, 0253
Cale	2718
Canal Digitaal	2631, 4853, 2466, 2957
Canal Digital	1780, 2553, 2030, 1334, 4031
Canal+	2657, 1986, 5761, 1195, 1197, 2429, 2561
CanalSat	2657, 5761
CGV	5145, 2034, 3751, 1232, 1413, 3067, 3190, 3753, 1986, 4185
Chess	2026, 1334, 1626
Cisco	3270, 2401, 2047, 2589, 1582, 2563, 3265, 3337, 2742, 2271, 3451
Citycable	3451, 3477
CityCom	1232, 0299, 2957, 2762, 3080
Claritas	1272
Clarke-Tech	3320
Classic	1284
Clatronic	1413, 2738
Clayton	1626, 4185
Clint	3516
Cloud-IBox	4015
ClubInternet	3270
CMX	2205, 2932, 2797
Cobra	2728, 3020, 3629
Cogas	3694
Com Hem	3662, 2015, 2832, 4926, 2762, 1176, 2443, 2942, 1915, 4031
Comag	2797, 2026, 2458, 2813, 1232, 3857, 3993, 4795, 0740, 1334, 1413, 2738, 3629, 4223, 4227
Comfort TV	3698, 4860
Comsat	1413
Conia	2418
Connect TV	3917, 2957
Continent	3857, 1986
CoolStream	2863
Cosmos TV	1545
Cristor	2257
Croner	2813
Crown	1284
Crypto	5212
css4you	3080
CST	2863
Cyfra+	1409, 3799
Cyfrowy Polsat	3829, 0253, 2015
D-box	1114
D-Color	3833
D@tacom	2813, 1413, 1631, 2738
Daily Media	1272
Dantax	1626
Darty Box	2436
Dautkom	2638, 4197
DCR	3517
Delta	2443, 2015, 2762, 2942
Denver	4223, 2418, 3516, 2738
Deutsche Telekabel	1197, 1195
Deutsche Telekom	3270, 1692
DEXP	4223, 3833
Dgtec	1631, 2418
Di-Way	1631
Dick Smith Electronics	2813, 2418
Dicra	2738
Digenius	0299, 0740
DIGI	2762, 1195, 1197, 2443, 2026
Digi Raum Electronics	2762, 2443
Digitality	1334, 2813
Digiclass	3419
Dighome	2034, 1284, 1935
DigiLogic	1284, 2034

CODELIST STB

DigiQuest	2278, 2738, 4227, 2718, 3833, 3422, 3629, 2765, 1300, 1631, 2928, 3148, 2813	Eltrona	1195, 1197, 2386, 3440, 3441
Digiraum	2443	Eminent	3350, 2260
DigiSat	1232	Energy Sistem	2418, 1631, 2813
Digital	2797	Engel	3749, 4292, 3148, 5142, 2418, 2813, 3020, 4185, 5212
DigitAlb	1195, 1197, 1232, 1300	Entertain	3270, 1692
DigitalBox	3419, 3674, 1631, 2540, 2757, 1100	Entone	3694
Digitech	2260	ER Telecom	2443
Digitronic	4185	esoSAT	2797
Digiturk	3517, 2097, 5119	Essentiel b	2813, 4657, 2738, 3905
Digma	3350	Estro	4185
Dilog	3917, 1780, 2957	Ether	4223
Dion	3069	Europhon	0299, 1334
DiPro	2278	Eurosat	1413
Dish TV		Eurosky	0740, 0299
Technologies	5831, 2738, 3020	Eutra	0740, 3080
DishTV	2738, 2813, 5831	Evesham	
Diveo	4853	Technology	2034
diVision	2386	Evolve	3350, 2765, 3020
DMTech	2738	Evolveo	3148
DNA	2832, 3917, 1780, 2144, 2030, 2762, 1176, 1545, 2015	Extra TV	3270
DNS	3833	F&U	3629, 4223, 3833
Doffler	5212	Fantec	3350
Dolce	1300	FaVal	3422
Dom.ru	2443	Ferguson	2638, 2034, 3350, 1935
Donghai	3067	Fetch TV	2717, 5593
Draco	4694	Fiber.nl	1615, 1898, 2631
DragonSat	2928	Finepass	1780
DRE	2762, 2443	Finlux	4185, 1232, 1626, 2034
Dream	1237	Finnet	2832, 1780, 2015, 2030, 1545
Dream		FinnSat	4572, 2386, 0740, 1195, 1197, 1351
Multimedia	1237, 3628, 1652, 1923	Flame Sat	4223
Dreambox	1237, 3628, 1652, 1923	FlexBox	3148
DSE	2813, 2418	FMD	1413
DStv	4210, 5103, 2059, 2060, 0879	FoneStar	2242, 3148
DTI Electronics	3067	Formuler	5038
DTK Deutsche		Fortec Star	1631
Telekabel	1195, 1197	Fortis	2928
DTVS	3073	Foxtel	1356, 0879, 5517, 1176, 2211
Dual	1232, 2034	Fransat	2443, 4185, 5259, 3190, 1986, 5182, 4657
Dune	4215	Free	1976, 3455
Durabrand	1284, 2034	Freebox	1976, 3455
DVICO	3350	freenet TV	5052
DVX	2418	Freesat	1692, 2443, 4204, 2928, 3827, 1986, 2376, 3735
DXtreme	3350	Freesat+	2443, 3827
Dynavision	4197	freeview	2982, 4204, 3346
Dyon	2738, 2813, 3688, 3417	Fte Maximal	2757, 1631, 3674, 2765, 3148, 3419, 5212
e Vision	3637	Fuba	2750, 3726, 0299, 1195
Easy-One	3419, 3688, 2757, 3422	Fuji Onkyo	2728, 5212, 4185, 1631
ECG	2813, 2738, 2765	Fujitsu Siemens	1272
Echolink	2513	Fulan	3649
Echosonic	3419	Funai	2418
Echostar	2955, 3704, 1409	Funai United	3629, 4223, 3833
Eco-Star	1413	Gal	4223
Econet	3061	Gala	2437, 2030
Econet Media	3061	Galaxy	
Edision	5210, 4524, 1631, 2306, 5141, 3191, 4197	Innovations	3191, 3649, 2928, 4197, 2799, 3458, 4826
Eir	3637	Garant	3698, 4860
Elap	1413, 3190, 5212, 2458	General Satellite	4626, 2762, 3064, 2443
Elbe	2418	Geser	1631, 2738
Elion	3916, 1615	Get	2494
Elisa	2455, 1322, 3917, 3637	Gi	3191, 3649, 2928, 4197, 2799, 3458, 4826
Elless	0740	GigaBlue	3663
Elonex	1272	GigaTV	2738, 3350, 3148
Elta	2738		
Eltax	3833		

Glashart Media	1615, 1898
Globo	3857, 2026, 0740, 1334, 2957, 3191, 1429, 1626
GM Germany	3649, 3191, 3020, 4197
Gmini	3350
Go	1780
Go SAT	3190
Godigital	5212
GoGen	1626, 2738
Gold Vision	1631
Golden Interstar	5164, 3749, 2242, 3191
Golden Media	3649, 3191, 3020, 4197
GoldMaster	1986, 2928, 1334, 3148
Goodmans	1284, 2376, 3652, 2034, 3439, 3601, 3346, 3699
Gran Prix	0740, 3080
Grandin	1626
Grococ	1409
Grundig	0847, 2376, 2367, 2034, 2813, 1284, 1780, 2738, 3424, 1429, 3346
Grunkel	3067
GVA	2813
Haier	2418
Hailo	1631
Hallo	1626
Handan	1780
Hanseatic	1099, 1100
Harper	4223, 3629
HD Box	2928
HD+	2443, 2797, 1429, 3095, 5052
HDThunder	4163, 4291
Hewlett Packard	1272
hFX	1272
Hightong	3020, 4657
Hills	1232
Hirschmann	1232, 3190, 3080, 2026, 0299, 0740, 2513
Hitachi	2034, 1284, 4185
HNE	1232
Homebase	2030, 2437
Homecast	2386
Hornet	1300
HP	1272
Hrvatski Telekom	3270
Huawei	2994, 2995
Humax	2443, 2762, 1176, 1427, 4031, 2620, 2832, 2736, 1808, 1915, 2144, 4662, 1981, 1983, 3517, 3101, 2408, 2889, 3514, 1958, 5614, 1631, 1232, 3140
Hybroad	5593, 2717
Hyro	3422
Hyundai	3833, 1626, 2418, 2738, 4185, 2813
i-CAN	2737, 2367, 3691, 3148, 5212, 1585
i-SET	3419, 2757, 3422, 3417
ibox	1652
IceCrypt	3020, 2928, 3649, 4197, 3191, 2838
iconBIT	3350, 2260
ICY Box	3350
ID Digital	1176
ID Sat	1631, 1334
iiNet TV	2717
Illusion	2257, 1631
Illusion Sat	2257
iM	4860, 3698
Imagin	1195, 1197, 2386, 3440, 3441
Imperial	1195, 1197, 1334, 1429, 3419
Inea	3917, 3679, 1195, 1197
iNETBOX	1652, 1237
iNext	3350
Infomir	4860, 3698
Inno Hit	1626, 2728
Innovative Systems	1898
Inotel	2437
Intek	3917
Internode	2717
Interstar	5164, 3749, 2242, 3191
Interzet	3698
Inverto	3095, 1334
inVion	2418
Invitel	2437, 3917
InviTV	2437, 3917
iotronic	1413
IP Vision	2455
IQ	2813
IQ Prism	2813
Iqon	4524
iRIS	5099, 4290, 4715
Irradio	3067, 3726
ISTAR	2260, 5099
ITT	2418
JadooTV	2260
Jaeger	2797, 1334
Jambox	2030, 3698, 4860
Jameson	2813
Jepsen	4524
Jiuzhou	5182
JP PTT	1615
JVC	1284
Kabel	
Deutschland	3514, 1981, 1983, 1958, 3688, 2443, 2620, 2762, 3101, 1195, 1197, 1915
KabelBW	2889, 2762, 1915, 1958, 1981, 1983, 3451, 3477, 1195, 1197, 1429
KabelNoord	2015, 2443, 3694, 0253
Kablo TV	4763, 3190
Kamosonic	2738
Kaon	1300, 2494, 2889, 4853, 2553, 2631
Kaon Media	1300, 2494, 2889, 4853, 2553, 2631
Kartina TV	4215
Kaskad	4223
Kathrein	1561, 3658, 2762, 4795
Kendo	4185, 1232
Kentron	3067
Kiss	3270, 2271
Kogan	3148
Kooltek	2718
KPN	2952, 2437, 1986, 1545
Kreatel	2030
Kreiling	1626, 4185
Kwesé	3061
Kyostar	1626, 2026
König	1631, 3020
L&S Electronic	1334
LA Digital	2386, 2928
Labgear	3424
Lans	3833
LaSAT	0740, 0299
Laser	3629
Latttelecom	2030, 2437, 2675
Lazer	2738
Legend	3516
Leiker	2728
Leiko	1626
Lemon	1334
Lenson	4185, 4657, 5182
Libertview	3109
Lifesat	0299

CODELIST STB

Linden	2813
Line@TECH	2813
LinkBox	2957
Linksys	2271
Linsar	1284
Listo	1626, 2738, 2813, 4657, 5182
Imt	5517
Lodos	1284
Logik	2034, 1284, 4185, 3652, 3735, 4204
LogiSat	2797, 2026, 2813, 2458
Lorenzen	0299
Luxor	1935, 2034
M vision	3419, 2757
M7	3020, 2631, 1615, 4185, 4853, 1898, 2957, 3190, 1195, 1197, 2466, 2928, 1232, 1545, 1561, 2443, 1631, 1986, 4657
Macedonian	
Telecom	3270, 2401
MAG	3698, 4860
Magic TV	2982
Magio Sat	3270
Magnet	1615
Magyar Telekom	3270, 1692, 2367
Maidston	2765
Majestic	2738
Makedonski	
Telekom	3270, 2401
Manhattan	4204, 2443, 3827, 1300, 3735
Manta	3833, 3516
Maplin	2034
Marubox	3833
Marusys	2799, 3543, 3458, 3544
Mascom	2386, 2738, 2205, 2728, 2813
Matsui	1284, 1626
MaxDigital	4015
Maximum	1334, 2813, 2957, 1986
MAXplus	2928
Maxtech	4223
Maxview	2797
Mediaset	2750, 2278, 2367, 2443, 1427, 2736
Medion	1232, 2797, 0299, 0740, 1626, 2026, 1334, 4223
MegaSat	3080, 1631, 5262, 2813, 2034, 2418, 3020, 5310, 0740, 2718, 4185, 2738, 4524
Meliconi	1626
Melita	3674
Meo	2401, 2466
Mercury	3422
Metronic	2269, 2418, 2738, 5259, 1986, 1334, 1631, 1413, 1935, 2026, 2278, 2443, 3629, 3726
Micro	2797, 2458, 2813, 4223
Micro electronic	2797, 2458, 2813
Micromaxx	0299
Microsat	4185
Microsoft	3949, 4000, 1272, 1805
Microstar	0299
Miraclebox	2928
Mirage	3365
Miton	4694
Mitsai	2738
MK Digital	4015
Morgan	1232, 2026
Morgan's	1232, 2026
Motorola	2437, 2030, 2952, 3691, 3723, 3692, 4926, 2401, 3916, 1585, 2675
Movistar	1585
mp man	2765, 3067
Mtel	1986, 3857
MTS	1615, 1898
Multichoice	0879, 2059, 2060, 4210, 5103
Multimedia	
Polska	3679
Murphy	2034
Mustek	2718
Mut@nt	5328
Mx Onda	3067
myfreeviewHD	2982
Mysat	2738, 2797
MySky Italia	2467
MySky	
New Zealand	1356, 2211
Mystery	2813
N	5510
Nabo	3080
NanoXX	2513, 3419, 1631
NC+	3799, 5510, 1409
NEO	3833
NEOTION	1334
Net+	3637
netBox	3637
Netgem	3637, 1322, 2455, 4634
Netia	3637
NetTV.Plus	2437
Neuf TV	1322, 3874
Neuling	2458, 1232, 2026
Nevir	3067, 2728
New Line	4223, 3688
NexPRO	1631, 3191, 3148
Next	4763, 3020
NextGen	
Communications	3191
Nilox	2278
Noos	2436
NOS	2437, 2160
Not Only TV	5212
Nova	2475, 0879
Now TV by Sky	3061
Nowo	1300, 2436
NPG	1631, 1413
NTL	1060, 3265
NTV Plus	2443, 1692, 3190, 5182, 2762, 2408, 2928
Numericable	2436, 2466
NVIDIA	4918
Octagon	2928, 5038, 4015, 4223
Olin	1631
OnLime	2443, 1300
Online.nl	2631, 4853
Onn	2034, 1284
Ono	3337
Open IPTV	1615
Openbox	2928, 3109
OpenFox	3833
Opensat	2957
Opentech	3190
Opentel	1232
Optex	1626, 1232, 2728, 1413, 2418, 2813, 4185, 5259
Optibox	3190, 2928, 2957
Opticum	3857, 2957, 3688, 3191, 4227, 2928, 4694, 3080, 2797, 3020, 3422, 2932, 3417, 4795, 5038, 5212
Optimus Clix	2437
Optimuss	4524, 3191
Optus	2717, 1060, 1356, 0879

Orange	2407, 3290
Orbis	1232, 1334
Orbitech	1195, 1100, 1197, 1099, 1351, 1334
Orchid	1631
Oriel	3629, 4694, 5212
Orion	3020
Orion Express	3857, 1986
Orion Telekom	4215
Orton	3857, 3191, 2957
Osio	3629
P&T Luxembourg	3637, 1322, 2455
P/Sat	1232
Pace	0847, 2620, 1356, 1682, 1060, 1175, 1693, 2475, 2467, 2294, 2211, 2466, 2631, 2657, 1582, 1662, 2059, 2060, 2097, 3641, 2494, 2401, 3451, 3477, 2160
Pacific	1284
Packard Bell	1272
Palcom	0299, 1409
Palsonic	2813
Panasat	0879
Panasonic	0847
Patix Digital	4223
Pearl	4223
peekTon	2418
Penki TV	2030
Pennant	4223
Petrus	3857, 1195, 1197
Philex	1409
Philips	2561, 0099, 2466, 1582, 1114, 1692, 5377, 2294, 2631, 4657, 1272, 2558, 2211
Phoenix	2418
PHOENIX Apollo	3833
Phonotrend	1780
Pino	1334
Pixel Magic	2982
Pollin	3080
Polsat	3829, 0253, 2015
PopBox	2260
Popcorn Hour	2260
Portugal Telecom	2401, 2466
Post Luxembourg	3637, 1322, 2455
PostTV	3637
Pr telecom	4197, 3917
Preisner	2458
Premier	1429
Premiere	1429, 2620, 1114, 1195, 1197
Primacom	2889, 1195, 1197, 2443, 1176
Primestar	2030
PrimeTel	2030, 2437
PrimeTV	2030
ProLine	1284
Promax	3679, 2757
Protek	4826
Proximus TV	2047, 3270
PSI	3190
PT	2401, 2466
Pjur	2443, 2889, 1195, 1197, 1176
Quadro	2728
Quelle	0299
QuickLine	1300
Qviart	4795
Qwerty	1898, 1615, 4215
Qwerty.TV	1898
Raduga TV	1986, 2957
Rank Arena	2718
Ravo	3629
Rebox	2928, 2386
Redline	5099, 1334
Renkforce	4387
Revez	4795
Ricavision	1272
RiksTV	2367, 3388, 1692, 2429
RIO Media	2030, 1780
Roco	2765
Roku	3061
Rollmaster	1413
Rolsen	5212, 3629
Ross	2540
Rostelecom	2443
Roxxs	2799
SAB	1631, 3649, 4197, 3020, 3749, 1300
Saba	0740, 2205
Sagem	1692, 2429, 2407, 2436, 1114, 2553, 3874
Sagemcom	1692, 3514, 2407, 2436, 2429, 5286, 3641, 3799, 3829, 3007, 3185, 4583, 5260, 5119
Saivod	2418
Salora	1232
Samsat	3191
Samsung	3063, 2015, 2942, 2407, 1682, 5052, 0253, 3451, 3477, 2467, 2610, 2955, 3662, 1662, 3265, 3514, 1060, 2589, 2889, 3185, 4853, 1987, 1545, 1693
Sansui	1545
Sanyo	1626
Sappa	3917, 2957
Sasag	1300, 3080, 3440
Sat Control	1300
SAT+	1409
Satcom	3833
Satelco	1232
SatElita	3020
SatFilm	1195, 1197, 3857
SatHawk	3109
Satplus	1100
SatyCon	1631
Scarlet	1898, 1615
Schaub Lorenz	2034, 2418
Schneider	1545
Schneider Electric	1545
Schwaiger	0740, 2797, 2813, 2928, 3080, 1429, 1631, 2458, 4223, 3688, 1195, 1334, 2932, 2957, 3417, 3749, 3993, 5310
Schwaiger CS	1631
Scientific Atlanta	2401, 2047, 2436, 1987
Scott	2738
SCS	0299, 0740
Sedea	1626, 1545, 4185, 5212
Sedea	
Electronique	1626, 1545, 4185, 5212
SEG	1626, 3080, 1284, 3688, 0740, 2034, 3422
Secline	2813
Sencor	2738, 2813
Servimat	5259
Set-One	3419, 2757, 3688, 2728, 3422
SFR	2436, 3874, 2466
Shark	1631
Sharp	1935, 2034
Sherwood	1409
Shinelco	2738, 2278, 3067, 3516
Showbox	3165
Siemens	2418, 1429, 1626, 2737, 1334
Sigmathek	2418, 2813, 2738

CODELIST STB

Signal	3833
Silva	0299
Silva Schneider	0740
SilverCrest	2026, 2797, 2458, 2932
SimpliTV	4498, 4657
SiOL	3637
SKT	3080
Sky Austria	2620, 2443, 4662, 3061, 1429, 2832, 1114, 3101, 1915, 1195, 1197
Sky Deutschland	2620, 2443, 4662, 3061, 1429, 2832, 1114, 3101, 1915, 1195, 1197
Sky Ireland	1662, 1175, 0847, 4662, 3061
Sky Italia	1693, 2467, 4662, 3061
Sky New Zealand	2211, 1356, 5286
Sky UK	1662, 1175, 0847, 4662, 3061
Sky Österreich	2620, 2443, 4662, 3061, 1429, 2832, 1114, 3101, 1915, 1195, 1197
Skylink	2957, 3020, 3190, 4185, 2928, 1545, 2443, 4853, 1195, 1197, 1986, 4657
Skymaster	1409, 2205, 2932, 2728, 1545, 3857, 1334, 3165
Skymax	1413
Skynet	2437, 2030
Skypex	0740
Skyplus	1334, 2026, 0740, 1175, 1232
SkySat	1100
Skytec	2928
Skytech	4223, 3629
Skyvision	2797, 4657, 1334
SkyWay	2928
Skyworth	3020, 4657
SL	0740, 2026, 3080, 0299
SM Electronic	1409
Smallworld Cable	2837
Smallworld Fibre	2837
Smart	1631, 3365, 3095, 0740, 1413, 3080, 0299, 1232, 4227
Smile Content	2437
Sogno	2957
Sogo	3629
Solomend	3109
Sonera	3723, 2144, 2386, 2762, 1780, 2015, 2030
Sony	3202, 1272, 0847
SPC	3148, 5212
SPCinternet	3148, 5212
Splius	1986
Star Sat	3419
Star Track	3191
Starcom	5259
Starman	1300, 3917, 2762
Starmax	2638
Steinner	2738
Stelar	4290
Stipte	1898, 1615
Stofa	3692, 2015
Stream System	1300
Strong	3905, 1409, 3424, 4657, 1626, 2813, 2278, 2418, 4498, 3388, 5110, 0879, 1300, 2738, 5182, 1284, 1682, 5212
STV	2762, 1176, 1986
Summit	3020
Sungpo	1935, 2034
Sunny	1300, 3165
Sunray	2799
Sunsat	3190
Sunstech	2738, 3067, 3829, 4223
SuperMax	4223
SupportPlus	2418
Supra	5212, 3516
Supratech	1413, 2765, 3516
Sven	3833
Sveon	3629
SVT World	3917, 2957
Swisscom	4445, 2271
Sydantenn	3917, 2957
Synaps	3191
Synoq	3749
Systec	1334
Sytech	2418
T-Com	3270
T-Home	3270, 1692
T-Hrvatski Telekom	3270
T-Logic	2765
T-Mobile	2631, 1615, 1898, 3694, 2443, 3190, 1545
TalkTalk	2994, 2995
Tampereen Tietoverkko OY	2762, 1176
Tattelecom	2429
Tatung	3270
TBoston	2418
TDC	2271
Teac	4386, 1322, 2813
Technical	1626
Technicolor	3514, 5517, 5761, 2994, 2995
Technika	2034, 1284, 3346
TechniSat	1195, 1197, 1100, 3440, 3441, 1099, 1351, 2540, 2813, 1322, 4185
Technoit	2278
Technotrend	1429, 2242, 4185
Techwood	1284, 2034, 1626, 1935, 4185
Tecsat	1986
TEKCOMM	2738, 3905
Telasat	2466
Teldy	4223
TELE System	2750, 3726, 2718, 1409, 2765, 2738, 2813
Tele2	1898, 2762, 2144, 2443, 1195, 1197
Telecifra	3833
TeleColumbus	2443, 2889
Teledigital	3833
Teledünya	4763, 3190
Telefonica	1585
Telefunken	3833, 3419, 3674, 4185, 5212
Telekarta	3857, 1986
Telekom Austria	2769
Telekom Deutschland	3270, 1692
Telekom MK	3270, 2401
Telekom Romania	1300
Telekom Slovenije	3637
Telemach	1780
Telenet	1920, 3451, 3477
Telestar	1100, 2540, 4387, 1334, 1099, 1195, 1197, 1351, 1626, 3419
Televarpio	3674
Televés	1300, 1334
Telewest	1987
Telewire	1232
Telfort	2952, 1615, 1898
Telia	3723, 2030, 3916, 1615
Telset	2762, 4197
Telsey	2738
TelSKY	2540, 3674
Telstra	3637, 3061, 1356

TeNeT	1898	Viasat	1682, 1197, 2015, 2030, 1195, 3424
Teo	2437, 2030	Videofutur	3637
Tesla	1626	ViewSat	1232
Tesler	3833, 5212	Viken Fibernett	2030, 2437, 3691
Tevion	1780, 1409, 2026, 2205, 2813	Viola Digital	1195, 1197
Thomson	1935, 1582, 5182, 1662, 0847, 1175, 1958, 1981, 1983, 3905, 3007, 2278, 2769, 2160, 2407, 1693, 5110	Virgin Media	2563, 3265, 1987, 1060, 3451, 3477
Thurcom	1300	Vision	1626
Tiger	3109	VisionNet	1631
Titan	2205, 2757	Visiosat	1413, 4223
Tiviar	2928	Vistron	3080, 0740
Tividi	2762, 1429	Vitecom	1413
TiVo	3560, 3265, 3662, 3337	VivaCom	2429
TivùSat	2737, 3726, 4031, 2750, 2367	Vivax	2418, 2813, 3629, 5212
TLG	2765	Vodafone	3514, 2401, 5286, 1898, 1615, 1981, 1983, 3694, 5517, 1958, 3337, 1300
TNT SAT	4185, 5182, 1986, 3190, 2443, 4657, 1195, 1692, 2429, 5259, 1197	Vodafone Iceland	1615, 3917
Tokai	3067	Volcasat	2418
Tonna	3190, 2458	Volia	1780
Topfield	1545, 1986, 2837, 2838	Voo	2742
Topform	4163	Vu+	3458, 3543, 3544, 2799, 5380
Toppro	2838	Walker	2034, 4185
Toshiba	1284, 2955, 3688, 1195, 1429	Waltham	4185
Toya	3917	Wavelength	1413, 1232
TP	2407	WayteQ	1631
Transonic	4362	Wbox	3917, 2832
TrekStor	2738	Welho	2832, 3917
Trevi	3067	Western Digital	2558
Triax	4185, 3080, 3190, 5182, 1986, 2443, 4694, 1626, 1099, 1413, 1631, 2513	Westnet	2717
Tricolor TV	4626, 2443, 2762, 3064, 1915	Wharfedale	1935, 2034, 1284
Tring	4185	Winbox	2718, 3726
Trust	1272	Winix	2278
TT-micro	1429	Wintel	0299
TTV	2762, 1176	Wisi	3080, 0740, 1232, 3190, 0299, 2957, 4572, 1986, 5259
TV Cabo	2160	World Vision	3191, 3833, 3688, 3148
TV Star	3516, 3191, 3649	Woxter	3350, 2418, 2813
TV Vlaanderen	2631, 4853, 2466	WWiO	5111
TVOE	2443	Xbox	1805, 3949, 4000
TVOE TV	2443	Xcruiser	2928, 4197
TéléSAT	2631, 2466, 4853	XeoBox	2928, 3020
Türksat Kablo	4763, 3190	Xoro	5111, 4223, 3688, 3501, 2813, 3993, 2738, 3165, 4185, 3020, 3422, 2957, 3516
UEC	1356, 0879	XS4ALL	2952
UfaNet	1986	Xsarius	2957, 4524
UltraPlus	2928	Xtreme	1300
Unimade	3067	Xtrend	4826, 3794, 3320
United	2278, 1626, 2418, 3067	Yakumo	1413
UnityDigital TV	2955, 3101, 1429, 2610, 2762, 1915, 2513, 2889, 3451, 3477	YouSee	5614
Unitymedia	2955, 3101, 1429, 2610, 2762, 1915, 2513, 2889, 3451, 3477	Youview	2994, 2995, 4031
Universum	0299, 0740, 1099	Yuxing	2717
Univision	4227, 5212, 4694	ZapMaster	0740
Unixbox	1652	Zehnder	1413, 1334, 1631, 2242, 3422, 3417, 3419, 3424, 2034, 0740, 1232, 1626
UPC	1582, 3451, 3477, 1300, 1780, 2762, 1060, 4223, 2443	ZGamma	5101, 4015
UPC Cablecom	1582, 3451, 3477, 2513, 1195, 1197	Ziggo	2443, 2015, 2589, 3477, 2561, 2762, 3451, 2942, 1582, 2401, 0253
UPC Direct	2443	Zircon	3020, 2957
UTStarcom	1232	Zodiac	3726, 3067
Vantage	2513, 2797, 3629, 2242, 3857, 4223	Zon	2160
VEA	2418	Zon Optimus	2160
Vector	2030	ZTE	2952
Vectra	3679, 1195, 1197	ZyXEL	1585
VEON	5831		
Veris	4223		
Vestel	4185, 1626, 1284, 2034, 3517		
VH Sat	0299		
VIA Technologies	1272		

Español - ELIMINACIÓN DEL PRODUCTO (DIRECTIVA EUROPEA 2012/19/EU)



El símbolo de contenedor de basura tachado en este producto garantiza que este producto está fabricado utilizando componentes de alta calidad que pueden reciclarse y reutilizarse según la directiva europea 2012/19/UE. No desheche este producto con los residuos domésticos normales, consulte las regulaciones locales sobre la recogida o eliminación adecuada de productos eléctricos y electrónicos. De esta forma se evitarán los posibles efectos negativos sobre el medio ambiente y la salud.

ELIMINACIÓN DE PILAS (DIRECTIVA EUROPEA 2006/66/CE)

No desheche las pilas con los residuos domésticos normales, consulte las regulaciones locales sobre la recogida o eliminación adecuada. De esta forma se evitarán los posibles efectos negativos sobre el medio ambiente y la salud.

TÉRMINOS DE LA GARANTÍA UNIVERSAL ELECTRONICS / ONE FOR ALL garantiza al comprador que este producto estará libre de defectos materiales o de fabricación, al menos durante 3 años desde la fecha del tique o factura de compra, o del albarán si la entrega es posterior, y en caso de que siempre y cuando se utilice de un modo normal y correcto. El producto será reparado o reemplazado en caso necesario gratuitamente si se demuestra que era defectuoso dentro del periodo de garantía de 3 años. El coste de remitir el producto será a cargo del propietario; el coste de devolvérselo la devolución será a cargo de UNIVERSAL ELECTRONICS / ONE FOR ALL.

Si el comprador goza de la condición de consumidor, habiendo adquirido este producto con propósitos que no estén relacionados con su comercio, negocio o profesión, UNIVERSAL ELECTRONICS garantiza al comprador que este producto estará libre de defectos materiales o de fabricación, al menos durante 3 años desde la fecha del tique o factura de compra, o del albarán si la entrega es posterior, y en caso de que se utilice de un modo normal y correcto. El producto será reparado, o reemplazado en caso necesario, gratuitamente si se demuestra que era defectuoso dentro del periodo de garantía de 3 años, sin que el comprador que goce de la condición de consumidor deba abonar ningún coste relativo al envío o devolución del producto. Esta garantía no afecta a los derechos legales del consumidor y usuario ante la falta de conformidad de los productos con el contrato.

Esta garantía no cubre daños ni pérdidas causados por productos o servicios no suministrados por UNIVERSAL ELECTRONICS o que hayan sido resultado de no montar el producto de acuerdo con las instrucciones del manual. Esto se aplica igualmente a los casos en que el producto haya sido modificado / reparado por terceros no pertenecientes a UNIVERSAL ELECTRONICS o en caso de que el fallo sea resultado de accidente, mal uso, abuso, negligencia, manejo o empleo incorrectos, instalación defectuosa, mantenimiento inapropiado, alteración, modificaciones, incendio, acción del agua, rayo, desastres naturales, uso inapropiado o descuido.

Para acceder al servicio de garantía durante el periodo de garantía, tenga por favor en cuenta que necesitamos su recibo de compra original para poder establecer su derecho al servicio.

Para acceder al servicio de garantía, póngase en contacto con el distribuidor del que haya adquirido el producto o con el servicio de atención al cliente de UNIVERSAL ELECTRONICS: www.oneforall.com

Separate the waste - Separa Y Recicla



<http://www.oneforall.com/documents>

Português - ELIMINAÇÃO DO PRODUTO (DIRECTIVA EUROPEIA 2012/19/EU)



O símbolo de um contenedor de lixo barrado com uma cruz constante deste produto garante que este produto é fabricado com componentes de alta qualidade que podem ser reciclados e reutilizados em conformidade com a Diretiva Europeia 2012/19/UE. Não elimine este produto com o seu lixo doméstico normal, consulte os regulamentos locais para se informar sobre a recolha ou eliminação corretas de produtos elétricos e eletrônicos. Isto ajudará a prevenir efeitos negativos no ambiente e/ou na saúde humana.

ELIMINAÇÃO DA BATERIA (DIRECTIVA EUROPEIA 2006/66/CE)

Não elimine as baterias com o seu lixo doméstico normal, consulte os regulamentos locais para se informar sobre a recolha ou eliminação corretas. Isto ajudará a prevenir potenciais efeitos negativos no meio-ambiente e/ou na saúde humana.

A UNIVERSAL ELECTRONICS INC/ONE FOR ALL garante ao cliente a proteção deste produto no que respeita a defeitos de fabrico de material, dentro de um período de uso correto e normal de 3 anos a partir da data da compra do mesmo. Este produto será substituído sem qualquer encargo no caso de ter sido comprovada qualquer avaria dentro do período de 3 anos e após o seu retorno (custos de envio da responsabilidade do consumidor) dentro deste mesmo prazo. Esta garantia não cobre embalagens de cartão, caixas, pilhas, ou outros itens usados em conjunto com este produto. Qualquer outra obrigação para além daquela acima descrita não será tida em consideração. Por favor tome nota que ser-lhe á pedido o comprovativo de compra de forma a que possamos confirmar a sua legitimidade para nosso serviço. Se você comprou este produto para propósitos que não estejam relacionados ao seu negócio ou profissão, por favor tenha em conta que você pode ter direitos legais verifique a sua legislação nacional que governa a venda de produtos de consumidores. Esta garantia não afeta esses direitos.

Esotérico | 800 831397 | www.oneforall.com

Separate the waste - Separar e Reciclar



<http://www.oneforall.com/documents>

Italiano - SMALTIMENTO DEL PRODOTTO (DIRETTIVA EUROPEA 2012/19/EU)



Il simbolo del cestino con le ruote barrato assicura che questo prodotto è realizzato utilizzando componenti di alta qualità che possono essere riciclati e riutilizzati in base alla Direttiva europea 2012/19/UE. Non smaltire questo prodotto con i normali rifiuti domestici, fare riferimento alle normative locali per la corretta raccolta o il corretto smaltimento dei prodotti elettrici ed elettronici. In questo modo si eviteranno gli effetti negativi sull'ambiente e/o sulla salute delle persone.

SMALTIMENTO DELLE BATTERIE (DIRETTIVA EUROPEA 2006/66/CE)

Non smaltire le batterie con i normali rifiuti domestici, fare riferimento alle normative locali per la corretta raccolta o il corretto smaltimento. In questo modo si eviteranno i potenziali effetti negativi sull'ambiente e/o sulla salute delle persone.

TERMINI E CONDIZIONI DI GARANZIA UNIVERSAL ELECTRONICS garantisce all'acquirente originale che questo prodotto sarà privo di difetti di materiale e di realizzazione se sottoposto ad un utilizzo normale e corretto per un periodo 3 anni dalla data del primo acquisto. Questo prodotto sarà riparato o, se necessario, sostituito senza alcun addebito se verrà dimostrato essere difettoso entro il periodo di garanzia 3 anni. I costi di spedizione sono a carico del possessore; i costi di restituzione del prodotto sono a carico della UNIVERSAL ELECTRONICS.

Questa garanzia non copre danni o guasti causati da altri prodotti o servizi non forniti dalla UNIVERSAL ELECTRONICS, o conseguenti ad un montaggio del prodotto non conforme a quanto descritto nel manuale di istruzioni. Questo vale anche se il prodotto è stato modificato / riparato da altra parte diversa da UNIVERSAL ELECTRONICS, o se un guasto risulta essere conseguenza di incidente, uso scorretto, abuso, negligenza, maneggiamento scorretto, utilizzo scorretto, installazione errata, manutenzione impropria, alterazione, modifiche, incendio, acqua, fulmine, disastri naturali, uso sbagliato o incuria.

Per ottenere l'assistenza in garanzia durante il periodo coperto da garanzia contattare UNIVERSAL ELECTRONICS: www.oneforall.com. È necessario esibire la ricevuta d'acquisto originale, in modo tale da confermare il proprio diritto al servizio. Se ha acquistato questo prodotto per scopi che non si riferiscono al suo mestiere, azienda oppure professione, per favore prenda atto che potrebbe avere diritti legali previsti dalla sua legislazione nazionale che determina la vendita di beni di consumo. Questa garanzia non influisce su questi diritti. www.oneforall.com

Separate the waste - Differenzia i Rifiuti



<http://www.oneforall.com/documents>

Nederlands - PRODUCT verwijderen (EUROPESE RICHTLIJN 2012/19/EU)



Met het symbool van een doorgestreepte container op dit product wordt gegarandeerd dat het product is vervaardigd met onderdelen van hoge kwaliteit die kunnen worden gerecycled en hergebruikt volgens de Europese richtlijn 2012/19/EU. Gooi dit product niet weg bij uw normale huisafval. Raadpleeg de lokale regelgeving voor de juiste verzameling of vernietiging van elektrische en elektronische producten. Dit helpt negatieve effecten te voorkomen op het milieu en/of de menselijke gezondheid.

BATTERIJ verwijderen (EUROPESE RICHTLIJN 2006/66/EC)

Gooi uw batterijen niet weg bij uw normale huisafval. Raadpleeg de lokale regelgeving voor de juiste verzameling of vernietiging. U voorkomt hierdoor mogelijke schade aan de omgeving en/of volksgezondheid.

ALGEMENE GARANTIEVOORWAARDEN UNIVERSAL ELECTRONICS garandeert de oorspronkelijke koper dat dit product bij normaal en correct gebruik vrij zal zijn van materiaal- en fabricage fouten, gedurende een periode van 3 jaar vanaf de datum van oorspronkelijke aankoop. Dit product zal kosteloos worden gerepareerd of indien nodig vervangen worden, wanneer het binnen de garantieperiode van 3 jaar defect blijkt te zijn. De kosten voor het opsturen van het product zijn voor rekening van de eigenaar; de kosten voor het terugzenden van het product zijn voor rekening van UNIVERSAL ELECTRONICS.

Deze garantie dekt geen schade of storingen veroorzaakt door producten of diensten die niet door UNIVERSAL ELECTRONICS zijn geleverd, of die een gevolg zijn van het installeren van het product op een andere wijze dan in de handleiding is voorgeschreven. Dit is ook van toepassing indien het product is gemodificeerd/gerepareerd door anderen dan UNIVERSAL ELECTRONICS of indien een defect het gevolg is van een ongeluk, misbruik, onjuiste behandeling, verwaarlozing, veronachtzaming, onjuiste toepassing, foutieve installatie, onjuist onderhoud, wijziging, modificaties, brand, water, blikseminslag, natuurrampen, verkeerd gebruik of slordigheid.

Om voor bovenstaande garantie in aanmerking te komen dient u een origineel aankoopbewijs te overleggen en contact op te nemen met uw distributeur of UNIVERSAL ELECTRONICS : www.oneforall.com. Indien u dit product gekocht heeft voor doeleinden anders dan in uitvoering van uw vak, bedrijf of beroep, let er dan op dat u eventueel gebruik kunt maken van het consumentenrecht die, ten aanzien van consumptiegoederen, onder uw nationale wetgeving vallen. Deze garantie heeft geen effect op die rechten. www.oneforall.com

Dansk - BORTSKAFFELSE AF PRODUKT (EU-DIREKTIV 2012/19/EU)



Symbolet med den overstregede skraldespand garanterer, at dette produkt er fremstillet af kvalitetskomponenter, som kan bortskaffes og genbruges i henhold til EU-direktiv 2012/19/EU. Bortskaf ikke dette produkt sammen med dit almindelige husholdningsaffald. Der henvises til de lokale regler for korrekt indsamling eller bortskaffelse af elektriske og elektroniske produkter. Dette vil bidrage til at undgå negative effekter på miljøet og/eller menneskers helbred.

BORTSKAFFELSE AF BATTERI (EU-DIREKTIV 2006/66/EF)

Bortskaf ikke dine batterier sammen med dit almindelige husholdningsaffald. Der henvises til de lokale regler for korrekt indsamling eller bortskaffelse. Dette vil bidrage til at undgå eventuelle negative effekter på miljøet og/eller menneskers helbred.

Universal Electronics Inc./ONE FOR ALL garanterer hermed over for den oprindelige køber, at dette produkt ikke bør fremvise materielle eller tekniske fejl ved normal og korrekt brug inden for en periode af et 3 ars fra den oprindelige købsdato. Produktet erstattes u/b, hvis det har vist sig at være defekt inden for garantiperioden på et 3 ars. Denne garanti omfatter ikke emballage, etui, batterier, ødelagte/skæmmede kabinetter eller andre enheder, der er benyttet sammen med produktet. Erstatningspligten gælder kun under de ovenfor anførte forhold. Bemærk venligst, at vi skal have Deres købsnota for at kunne fastslå, hvorvidt De er berettiget til garantiservice. Hvis du har købt dette produkt med et formål der ikke har relation til dit erhverv, forretning eller branche så husk, at du muligvis har legale rettigheder under din nationale lovgivnings bestemmelser om salg af forbrugervarer. Denne garanti påvirker ikke disse rettigheder. www.oneforall.com

Norsk - KASTING AV PRODUKTET (EUROPAPARLAMENTS- OG RÅDS DIREKTIV 2012/19/EU)



Det overkryssede søppeldunksymbolet på dette produktet sikrer at dette produktet er produsert med komponenter av høy kvalitet som kan resirkuleres og gjenbrukes i samsvar med Europaparlaments- og rådsdirektiv 2012/19/EU. Ikke kast dette produktet sammen med vanlig husholdningssøppel. Gjør deg kjent med lokale forskrifter for riktig innsamling eller kasting av elektriske og elektroniske produkter. Dette vil bidra til å forhindre negative effekter på miljø og/eller helse.

KASTING AV BATTERIER (EUROPAPARLAMENTS- OG RÅDS DIREKTIV 2006/66/EF)

Ikke kast batteriene sammen med vanlig husholdningssøppel. Gjør deg kjent med lokale forskrifter for riktig innsamling eller kasting. Dette vil bidra til å forhindre potensielle negative effekter på helse eller miljø.

UNIVERSAL ELECTRONICS INC./ONE FOR ALL garanterer dette produktet for materielle og tekniske feil som oppstår ved normal og riktig bruk for en periode på 3 ars fra kjøpsdato. Produktet vil bli erstattet kostnadsfritt hvis det viser seg å være defekt innen 3 ars. Denne garantien gjelder ikke pakning, emballasje, batterier, ødelagte eller skadede kabinett eller noen annen gjenstand brukt i forbindelse med produktet. Annet ansvar enn nevnt over gjelder ikke. Vennligst merk at vi trenger gyldig kvittering fra forhandler. Hvis du har kjøpt dette produktet til formål som ikke har relasjon til ditt erhverv, forretning eller bransje, så husk at du kan ha legale rettigheter etter nasjonale lovgivnings bestemmelser om salg av forbrukervarer. Denne garanti påvirker ikke disse rettigheter. www.oneforall.com

Sverige - PRODUKTENS AVFALLSHANTERING (EUROPEISKA DIREKTIV 2012/19/EU)



Den överkryssade soptunnesymbolen på produkten visar att den här produkten är tillverkad med delar av hög kvalitet som kan återvinnas i enlighet med det Europeiska direktivet 2012/19/EU. Släng inte den här produkten i hushållsavfallet, utan avfallshandtera produkten i enlighet med lokala lagar och regler för elektriska och elektroniska produkter. Detta hjälper till att förhindra den negativa påverkan på miljööch/eller människors hälsa.

BATTERIETS AVFALLSHANTERING (EUROPEISKA DIREKTIV 2006/66/EF)

Släng inte dina batterier i hushållsavfallet, utan avfallshandtera batterier i enlighet med lokala lagar och regler. Detta för att den negativa påverkan på människor och miljöö ska bli så liten som möjligt.

UNIVERSAL ELECTRONICS INC./ONE FOR ALL garanterar köparen ett år från inköpsdatum - att denna produkt är fri från defekter i material och utförande. Om produkten blir defekt vid normal användning, byts den ut mot en ny utan kostnad för köparen under den 3-åriga garantitiden. Garantin täcker inte förpackning, bärväska, batterier - skadat hölje eller andra enheter som används i samband med produkten. Spara ditt köpbevis för att styrka din garanti på produkten.

Om du har köpt den här produkten för ett ändamål som inte är relaterat till din bransch, verksamhet eller yrke, observera att du kan ha olika nationella lagar som reglerar försäljning av konsumentvaror. Denna garanti påverkar inte dessa rättigheter. www.oneforall.com

Suomi - TUOTTEEN HÄVITTÄMINEN (EU:N DIREKTIIVI 2012/19/EU)



Yliivivattua jäteastiaa esittävä merkki laitteessa tarkoittaa, että laite on valmistettu laadukkaista, kierrätettävissä ja uudelleen käytettävissä olevista osista EU:n direktiivin 2012/19/EU mukaisesti. Älä hävitä tätä tuotetta tavallisen kotitalousjätteen mukana, vaan sähkö- ja elektroniikkalaitteiden keruuta tai hävittämistä koskevien paikallisten määräysten mukaisesti. Näin autat estämään ympäristölle ja ihmisten terveydelle haitallisia vaikutuksia.

PARISTOJEN HÄVITTÄMINEN (EU:N DIREKTIIVI 2006/66/EY)

Älä hävitä paristoja tavallisen kotitalousjätteen mukana, vaan keruuta tai hävittämistä koskevien paikallisten määräysten mukaisesti. Näin autat estämään ympäristölle ja ihmisten terveydelle haitallisia vaikutuksia.

UNIVERSAL ELECTRONICS INC./ONE FOR ALL myöntää tuotteilleen 3 vuoden takuun alkuperäisestä ostopäivästä lukien koskien tuotteissa takuaikana ilmeneviä materiaali- ja valmistusvikoja. Tuote vaihdetaan takuunalaisissa vikatapauksissa veloituksetta uuteen samanlaiseseen tai vähintään vastaavilla ominaisuuksilla varustettuun tuotteeseen. Takuu ei koske mm. paristoja, kantolaukkuja, pakkauskia, suojakoteloita tai muita oheistuotteita. Muista liittää lähetykseen kopio ostokuitista. Huomaa, että tuotteemme eivät yleensä sisällä käyttäjän huollettavaksi tarkoitettuja osia, joten esim. laitteen kuoren avaaminen johtaa takuun raukeamiseen. Jos olet hankkinut tämän tuotteen tarkoitukseen, joka ei liity kauppaan, liiketoimintaan tai ammattiin, sinulla saattaa olla oikeuksia, jotka perustuvat oman maasi kansalliseen kuluttajatuotteita koskevaan lainsäädäntöön. Tämä takuu ei koske näitä oikeuksia. www.oneforall.com

Ελληνική ΑΠΟΡΡΙΨΗ ΠΡΟΪΟΝΤΩΝ (ΕΥΡΩΠΑΪΚΗ ΟΔΗΓΙΑ 2012/19/EU)



Το διαγραμμένο με Χ σύμβολο κάδου απορριμμάτων με τροχούς εξασφαλίζει ότι αυτό το προϊόν κατασκευάζεται από εξαρτήματα υψηλής ποιότητας που μπορούν να ανακυκλωθούν και να επαναχρησιμοποιηθούν, σύμφωνα με την Ευρωπαϊκή Οδηγία 2012/19/ΕΕ. Μην απορρίψετε το προϊόν με τα συνήθη οικιακά απορρίμματα. Ανατρέξτε στους τοπικούς κανονισμούς για τον ενδεδειγμένο τρόπο συλλογής απορριμμάτων ηλεκτρικού και ηλεκτρονικού εξοπλισμού. Έτσι βοηθάτε στην πρόληψη αρνητικών επιπτώσεων στο περιβάλλον ή/και στην υγεία των ανθρώπων.

ΑΠΟΡΡΙΨΗ ΜΠΑΤΑΡΙΩΝ (ΕΥΡΩΠΑΪΚΗ ΟΔΗΓΙΑ 2006/66/ΕΚ)

Μην απορρίψετε τις μπαταρίες σας με τα συνήθη οικιακά απορρίμματα. Ανατρέξτε στους τοπικούς κανονισμούς για τον ενδεδειγμένο τρόπο συλλογής ή απορρίψης. Έτσι βοηθάτε στην πρόληψη ενδεχομένων αρνητικών επιπτώσεων στον περιβάλλον ή/και στην υγεία των ανθρώπων.

UNIVERSAL ELECTRONICS INC./ONE FOR ALL εγγυάται στον αρχική αγοραστή ότι αυτό το προϊόν δεν πρόκειται να παρουσιάσει προβλήματα σε σχέση με τα υλικά και την κατασκευή του κάτω από φυσιολογικές συνθήκες χρήσης για την χρονική περίοδο 3 έτους από την αρχική ημερομηνία αγοράς. ο προϊόν θα επισκευαστεί και αν χρειαστεί θα αντικατασταθεί χωρίς χρέωση αν αποδειχτεί ότι είναι ελαττωματικό μέσα στη διάρκεια εγγύησης των 3 έτους. α μεταφορικά έξοδα θα βαρύνουν τον κάτοχο. α έξοδα επιστροφής βαρύνουν τη UNIVERSAL ELECTRONICS/ONE FOR ALL.

εγγύηση δεν καλύπτει ζημιά ή μη λειτουργία που προκαλείται από προϋπάρχοντα ή υπέρβια που δεν προέρχονται από τη UNIVERSAL ELECTRONICS/ONE FOR ALL ή που προκύπτουν από μη κατάλληλη τοποθέτηση του προϊόντος σύμφωνα με τις οδηγίες χρήσεως. Αυτή ισχύει επίσης και στις περιπτώσεις όπου το προϊόν έχει μεταποιηθεί/επισκευαστεί από άλλους και όχι από τη UNIVERSAL ELECTRONICS/ONE FOR ALL ή αν το λάθος οφείλεται σε ατύχημα, κακή μεταχείριση, αμέλεια, κακή εφαρμογή, κακή εγκατάσταση, κακή διατήρηση, μετατροπή, τροποποίηση, φωτιά, νερό, φυσικές καταστροφές, κακή χρήση ή απροσεξία.

Για να αποκτήσετε εγγύηση service για τη διάρκεια της περιόδου εγγύησης, παρακαλώ έχετε υπ' όψιν σας ότι χρειάζεται να έχετε την αντίθετη αγοράς για να έχετε δικαίωμα service. Αν έχετε αγοράσει αυτό το προϊόν για άλλους που δεν συνάδουν με την εμπορική σας δραστηριότητα ή η ειδικότητα, παρακαλώ να θυμάστε ότι μπορεί να έχετε νομικά δικαιώματα βάσει της νομοθεσίας που ισχύει στη χώρα σας για την πώληση καταναλωτικών αγαθών. εγγύηση αυτή δεν επηρεάζει αυτά τα δικαιώματα.

Ελληνική/Hellas/Greece | 2410 284800 | ofa@dtsa.gr | www.dtsa.gr | www.oneforall.com

УТИЛИЗАЦИЯ УСТРОЙСТВА (ЕВРОПЕЙСКАЯ ДИРЕКТИВА 2012/19/EU)



Символ перечеркнутого мусорного ящика, нанесенный на данное устройство, означает, что оно произведено с использованием высококачественных компонентов и может утилизироваться и перерабатываться в соответствии с европейской директивой 2012/19/EU. Не утилизируйте данное устройство вместе с обычными бытовыми отходами. Смотрите местные правила по правильному сбору или утилизации электрических и электронных устройств. Эти меры позволят избежать отрицательного воздействия на окружающую среду и человеческое здоровье.

УТИЛИЗАЦИЯ АККУМУЛЯТОРНОЙ БАТАРЕИ (ЕВРОПЕЙСКАЯ ДИРЕКТИВА 2006/66/ЕС)

Не утилизируйте эти аккумуляторные батареи вместе с обычными бытовыми отходами. Смотрите местные правила по правильному сбору или утилизации электрических и электронных устройств. Эти меры позволят избежать отрицательного воздействия на окружающую среду и человеческое здоровье.

Компания (Компания Барнсли - Роминоск) Юниверсел Электроникс /Oneforall гарантирует покупателю отсутствие дефектов материалов и нарушений в работе данного товара при условии корректной эксплуатации в течение 3 года с даты покупки. Данный товар будет подвергнут замене в обязательном порядке без каких - либо дополнительных выплат в том случае, если в течение 3 года доказан факт брака в его производстве. Гарантийные обязательства не касаются картонных коробок, упаковок, батареек, транспортных упаковок, загрязнения упаковки, или других наименований, используемых с товаром. Любые другие обязательства, кроме перечисленных выше, исключаются. Пожалуйста, помните, что понадобится гарантийный талон, который выдается при покупке данного товара для получения полноценного обслуживания. В том случае, если Вы приобрели данный продукт с намерениями, связанными с Вашим бизнесом, профессиональными потребностями или для продажи, пожалуйста, примите к сведению, что необходимо иметь специальное разрешение от государственных органов на продажу конечному покупателю. Данная гарантия не является соответствующим разрешением. www.oneforall.com

Türkçe - ÜRÜN BERTARAF ETME (AVRUPA DİREKTİFİ 2012/19/EU)



Bu ürün üstünde bulunan üzeri çarpi işaretli tekerlekli çöp kutusu sembolü, bu ürünün Avrupa Direktifi 2012/19/EU uyarınca geri dönüştürülebilecek ve tekrar kullanılabilir yüksek kaliteli bileşenler içerdiğini gösterir. Bu ürünü lütfen normal evsel atıklarınızla birlikte bertaraf etmeyin, elektrikli ve elektronik ürünlerin uygun şekilde toplanması ya da bertaraf edilmesi ile ilgili yerel yönetmeliklere bakın. Bu, çevre ve/veya insan sağlığı üzerindeki potansiyel olumsuz etkileri önleyecektir.

PİLİ BERTARAF ETME (AVRUPA DİREKTİFİ 2006/66/EC)

Pillerinizi lütfen normal evsel atıklarınızla birlikte bertaraf etmeyin, uygun şekilde toplanması ya da bertaraf edilmesi ile ilgili yerel yönetmeliklere bakın. Bu çevre ve/veya insan sağlığı üzerindeki potansiyel olumsuz etkileri önleyecektir.

UNIVERSAL ELEKTRONİK / ONE FOR ALL, orijinal alıcıya, bu ürünün satın alma tarihinden itibaren 3 yıllık bir süre boyunca normal ve usulüne uygun kullanım altında malzeme ve işçilik kusurlarına sahip olmayacağını garanti eder. Bir 3 garanti süresi içinde arızalı olduğu te- spit edildiğinde bu ürün onarılacak ya da gerekiyorsa değiştirilecektir. Ürünün gönderilmesi masrafı, ürünün sahibine, geri gönderilmesi masrafı da UNIVERSAL ELECTRONICS / ONE FOR ALL'a aittir. Bu garanti UNIVERSAL ELECTRONICS / ONE FOR ALL tarafından sağlanmayan ürünler ya da hizmetlerin neden olduğu ya da ürünün, kılavuzdaki talimatlara uygun olarak monte edilmemesinden kaynaklanan hasarları ya da arızaları kapsamamaktadır. Bu kapsam dışı durumu, aynı zamanda ürün, UNIVERSAL ELECTRONICS / ONE FOR ALL dışın- daki kişilerce değiştirildiğinde / onarıldığında ya da arıza, bir kaza, yanlış kullanım, kötü kullanım, ihmâl, yanlış taşıma, yanlış uygulama, hatalı montaj, uygun olmayan bakım, değişiklik, ürün üzerinde oynama, yangın, su, yıldırım çarpması, doğal afetler, hatalı kullanım ya da dikkatsizlikten kaynaklandığında da geçerlidir. Garanti süresi içinde garanti hizmeti almak için lütfen hizmet almaya hakkınız olduğunu ispatlayacak olan orijinal satın alma belgenize gereksinim duyacağımızı unutmayın. Bu ürünü, ticaretiniz, işiniz ya da mesleğinizle ilgili olmayan bir amaç için satın aldıysanız, tüketicî mallarının satışıyla ilgili ulusal yasalarınıza bağlı yasal haklara sahip olabilirsiniz. Bu garanti, ilgili haklarınızı etkilememektedir. www.oneforall.com

Polski - UTYLIZACJA PRODUKTÓW (DYREKTYWA EUROPEJSKA 2012/19/EU)



Symbol przekreślonego kosza oznacza, że produkt został wyprodukowany z użyciem komponentów wysokiej jakości, które mogą być przeznaczone do recyklingu i ponownego wykorzystania zgodnie z Dyrektywą Europejską 2012/19/UE. Produktu tego nie należy wyrzucać razem z innymi odpadami domowymi. Należy zapoznać się z lokalnymi przepisami dotyczącymi prawidłowego zbierania i utylizacji sprzętu elektrycznego i elektronicznego. Pozwoli to uniknąć niekorzystnego wpływu odpadów na środowisko i/lub zdrowie.

UTYLIZACJA BATERII (DYREKTYWA EUROPEJSKA 2006/66/WE)

Baterii nie należy wyrzucać razem z innymi odpadami domowymi. Należy zapoznać się z lokalnymi przepisami dotyczącymi prawidłowego zbierania i utylizacji. Pozwoli to uniknąć niekorzystnego wpływu odpadów na środowisko i/lub zdrowie.

UNIVERSAL ELECTRONICS / ONE FOR ALL gwarantuje pierwotnemu nabywcy, że w produkcji nie wystąpią żadne wady materiałowe ani produkcyjne podczas normalnego i prawidłowego użytkowania przez okres 3 roku od daty zakupu. Jeśli w ciągu rocznego 3 gwarancyjnego wystąpią wady w produkcie, zostanie on odpowiednio naprawiony lub bezpłatnie wymieniony. Koszty przesyłki pokrywa właściciel; koszty odesłania produktu pokrywa firma UNIVERSAL ELECTRONICS / ONE FOR ALL. Niniejsza gwarancja nie obejmuje uszkodzeń ani usterek spowodowanych przez produkty lub usługi niedostarczane przez UNIVERSAL ELECTRONICS / ONE FOR ALL, lub wyniki z instalacji niezgodnej z instrukcją obsługi. Dotyczy to także przypadków, kiedy produkt jest modyfikowany / naprawiany przez inne firmy, niż UNIVERSAL ELECTRONICS / ONE FOR ALL, lub jeśli przyczyną usterek jest wypadek, niewłaściwe użycie, nadużycie, zaniedbanie, nieprawidłowa obsługa, niewłaściwe stosowanie, błędna instalacja, nieprawidłowa konserwacja, zmiana, modyfikacje, ogień, woda, błyskawica, kłęski żywiołowe, nieprawidłowe użytkowanie lub niedbalosć. Aby skorzystać z serwisu gwarancyjnego w okresie gwarancyjnym, należy posiadać oryginalny dowód zakupu, co umożliwi nam określenie uprawnień serwisowych. W razie zakupienia tego produktu do celów niezwiązanych z pracą, działalnością lub zawodem należy pamiętać, że mogą przysługiwać prawa w ramach przepisów krajowych regulujących sprzedaż towarów konsumpcyjnych. Niniejsza gwarancja nie narusza tych praw.

008003111302 | oneforall@contactcenter.pl | www.contactcenter.pl | www.oneforall.com

Česky - LIKVIDACE VÝROBKU (EVROPSKÁ SMĚRNICE 2012/19/EU)



Symbol přeškrtnuté popelnice s kolečky na tomto výrobku zaručuje, že tento výrobek byl vyroben za použití vysoce kvalitních součástí, které lze recyklovat a znovu použít podle evropské směrnice 2012/19/EU. Výrobek nevyhazujte do komunálního odpadu. Řiďte se místními pokyny ke správné recyklaci nebo likvidaci elektrických a elektronických přístrojů. Pomůžete tím zabránit potenciálním negativním dopadům na životní prostředí a/nebo lidské zdraví.

LIKVIDACE BATERIÍ (EVROPSKÁ SMĚRNICE 2006/66/ES)

Baterie nevyhazujte do komunálního odpadu. Řiďte se místními pokyny k jejich správné recyklaci nebo likvidaci. Pomůžete tím zabránit potenciálním negativním dopadům na životní prostředí a/nebo lidské zdraví.

Společnost UNIVERSAL ELECTRONICS / ONE FOR ALL zaručuje původnímu zákazníkovi, který výrobek zakoupí, že tento výrobek nebude při normálním a správném používání obsahovat vady materiálu a zpracování po dobu 3 roku od data prodeje. Pokud výrobek vykáže vadu v průběhu záruční doby 3 roku, bude bezplatně opraven, nebo - v případě potřeby - vyměněn. Přepravní náklady hraří vlastník, náklady na vrácení výrobku hraří společnost UNIVERSAL ELECTRONICS / ONE FOR ALL. Záruka nepokrývá poškození či poruchy způsobené výrobky či službami od jiných dodavatelů než společnosti UNIVERSAL ELECTRONICS / ONE FOR ALL, nebo způsobené montáží výrobku, při které nebyly dodrženy pokyny v návodu k používání. Totéž platí v případě, kdy byl výrobek opraven nebo opraven jiným subjektem než společnosti UNIVERSAL ELECTRONICS / ONE FOR ALL, nebo pokud byla porucha způsobena nehodou, nesprávným použitím, zneužitím, nedbalostí, hrubým zacházením, chybou instalací, nesprávnou údržbou, změnou, úpravou, požárem, vodou, bleskem, přírodní katastrofou, chybným použitím nebo neopatrností. Pokud požaduje zákazník záruční služby v průběhu záruční doby, musí předložit originální doklad o prodeji, aby bylo možné ověřit jeho nárok na danou službu. Pokud jste zakoupili tento výrobek pro účely, které nesouvisí s vaší obchodní činností, podnikáním nebo profesí, můžete mít zákonná práva vyplývající z národních právních předpisů upravujících prodej spotřebního zboží. Tato práva nejsou touto zárukou nijak dotčena.

+420 581 261 101 | oneforall@emos.cz | www.emos.cz | www.oneforall.com

Magyar - TERMÉKEK ÁRTALMATLANÍTÁSA (2012/19/EU EURÓPAI IRÁNYÉLV)



A terméken látható áthúzott keresek szemeteskuka szimbólum garantálja, hogy a termék kiváló minőségű anyagok felhasználásával gyártották, melyek a 2012/19/EU európai irányelv szerint újra feldolgozhatók és újra felhasználhatók. Kérjük, hogy ezt a terméket ne a rendes háztartási hulladékkal együtt ártalmatlanítsa, hanem tájékozódjon az elektromos és elektronikus berendezések hulladékainak megfelelő ártalmatlanítására vonatkozó helyi rendeletekről. Ez hozzájárul a környezeti és/vagy emberi egészségére gyakorolt káros hatások megelőzéséhez.

ELEMEK ÁRTALMATLANÍTÁSA (2006/66/EK EURÓPAI IRÁNYÉLV)

Kérjük, hogy elemeket ne a normál háztartási hulladékkal együtt ártalmatlanítsa, hanem tájékozódjon a megfelelő összegyűjtésre és ártalmatlanítására vonatkozó helyi rendeletekről. Ezzel hozzájárul a környezeti és/vagy emberi egészségére gyakorolt potenciális káros hatások megelőzéséhez.

A UNIVERSAL ELECTRONICS/ONE FOR ALL garantálja az eredeti vásárló számára, hogy a jelen termék normál és megfelelő használat esetén az eredeti vásárlás napjától számított 3 évig anyag- és gyártási hibáktól mentes lesz. Ha a termék az 3 éves garanciaidő alatt hibásnak bizonyul, javítása, illetve szükség esetén a cseréje ingyenes lesz. A terméket a tulajdonosa saját költségén küldi el javításra. A termék visszaküldésének költségei a UNIVERSAL ELECTRONICS/ONE FOR ALL céget terhelik. A jelen garancia a nem a UNIVERSAL ELECTRONICS/ONE FOR ALL által szállított termékek vagy szolgáltatások okozta sérülésekre és hibákra, valamint a terméknek nem a kézikönyv útmutatása alapján történő beszereléséből fakadó sérüléseire és hibáira nem terjed ki. Nem érvényes továbbá a garancia abban az esetben sem, ha a termék módosítása/javítása nem a UNIVERSAL ELECTRONICS/ONE FOR ALL által történt, vagy ha a hiba baleset, helytelen vagy rendeltetésellenes használat, hanyagság, rossz bánásmód, helytelen alkalmazás, hibás telepítés, nem megfelelő karban-tartás, átalakítás, módosítás, tűz, víz, villám, természeti csapások, hibás használat vagy gondatlanság következménye. Ha a garanciaidő alatt garanciális szolgáltatást szeretne igénybe venni, ne feledje, hogy a jogosultság megállapításához szükségünk lesz az eredeti vásárlási bizonylatra. Ha Ön a terméket kereskedelmi tevékenységéhez, vállalkozásához vagy szakmájához nem kapcsolódó célra vásárolta, akkor az országában hatályos, fogyasztási cikkek értékesítését szabályozó törvények jogokat biztosíthatnak Önnek. A jelen garancia nem érinti ezeket a jogokat.

017774974 | oneforall@emos.hu | www.emos.hu | www.oneforall.com

Български - ИЗХВЪРЛЯНЕ НА ПРОДУКТА (ЕВРОПЕЙСКАТА ДИРЕКТИВА 2012/19/EU)

Знакът със зачеркнатата кофа за боклук върху този продукт гарантира, че той е произведен с висококачествени компоненти, които могат да бъдат рециклирани и използвани повторно според Европейската директива 2012/19/EU. Моля, не изхвърляйте този продукт заедно с обикновените битови отпадъци, вижте местните разпоредби за правилното събиране или изхвърляне на електрически и електронни продукти. Това ще спомогне за предотвратяването на негативните последици за околната среда и/или здравето на хората.

ИЗХВЪРЛЯНЕ НА БАТЕРИИТЕ (ЕВРОПЕЙСКАТА ДИРЕКТИВА 2006/66/EC)

Моля, не изхвърляйте батериите заедно с обикновените битови отпадъци, вижте местните разпоредби за правилното събиране или изхвърляне. Това ще спомогне за предотвратяването на евентуални негативни последици за околната среда и/или здравето на хората.

UNIVERSAL ELECTRONICS INC./ONE FOR ALL гарантира на първоначалния купувач, че този продукт няма да има дефекти на материалите и изработката при нормална и правилна употреба за период от 3 година от датата на първоначалното закупуване. Този продукт ще бъде заменен безплатно, ако се докаже, че е дефектен в рамките на гаранционния период от 3 година. Настоящата гаранция не включва кашони, куфарчета, батерии, счупени или повредени шкафове или всякакви други предмети, използвани във връзка с продукта. Всякакви други задължения, освен посочените по-горе, са изключени. Отбележете, че ни е необходим вашият касов бон за покупка, с който да се установи дали отговаряте на критериите за допустимост за обслужване. Ако сте закупили този продукт за цели, които не са свързани с вашата дейност, бизнес или професия, моля, не забравяйте, че вероятно имате законови права, определени от вашето национално законодателство в областта на продажбите на потребителски стоки. Настоящата гаранция не засяга тези права.

+35929632230 | office@infotel2000.bg | <https://smartstyle.bg> | www.oneforall.com

Română - ELIMINAREA PRODUSULUI (DIRECTIVA EUROPEANĂ 2012/19/EU)

Symbolul reprezentând un coș de gunoi tăiat de pe acest produs garantează că acest produs este fabricat cu componente de înaltă calitate, care pot fi reciclate și reutilizate conform Directivei Europene 2012/19/UE. Nu eliminați acest produs ca deșeu menajer obișnuit, consultați reglementările locale pentru colectarea sau eliminarea corespunzătoare a produselor electrice și electronice. Acest lucru va ajuta la prevenirea efectelor negative asupra mediului și/sau a sănătății umane.

ELIMINAREA BATERIEI (DIRECTIVA EUROPEANĂ 2006/66/CE)

Nu eliminați bateriile ca deșeu menajer obișnuit, consultați reglementările locale pentru colectarea sau eliminarea corespunzătoare. Astfel vor fi prevenite eventualele efecte negative asupra mediului și/sau a sănătății umane.

UNIVERSAL ELECTRONICS / ONE FOR ALL garantează cumpărătorului inițial că acest produs nu va prezenta defecte de fabricație și ale materialelor în condițiile unei utilizări normale și corecte pe o perioadă de 3 ani de la data achiziționării inițiale. Acest produs va fi înlocuit gratuit dacă se dovedește a fi defect în perioada de garanție de 3 ani. Această garanție nu acoperă cutiile de carton, ambalajele de transport, bateriile, carcасеle deteriorate sau defecte sau alte articole utilizate împreună cu produsul. Orice altă obligație în afara celor enumerate mai sus este exclusă. Vă rugăm să rețineți că avem nevoie de chitanța primită în momentul achiziției inițiale pentru a putea stabili eligibilitatea dvs. pentru service. Dacă ați cumpărat acest produs într-un scop ce nu are legătură cu ocupația, afacerea sau profesia dvs., vă rugăm să rețineți că este posibil să aveți drepturi legale în baza legislației dvs. naționale ce guvernează vânzarea bunurilor de consum. Această garanție nu afectează respectivele drepturi. www.oneforall.com

Slovenčina - LIKVIDÁCIA VÝROBKU (DIRECTIVA EUROPEANĂ 2012/19/EU)

Symbol prečiarknutého koša na odpadky na kolesách na tomto výrobku zaručuje, že boli na výrobu tohto výrobku použité vysoko kvalitné súčasti, ktoré je možné recyklovať a znovu použiť podľa európskej smernice 2012/19/EU. Výrobok nevyhadzujte do komunálneho odpadu. Riadte sa miestnymi pokynmi na správnu recykláciu alebo likvidáciu elektrických a elektronických prístrojov. Tým pomôžete zabrániť negatívemu dopadu na životné prostredie a/alebo ľudské zdravie.

LIKVIDÁCIA BATÉRIÍ (DIRECTIVA EUROPEANĂ 2006/66/CE)

Batérie nevyhadzujte do komunálneho odpadu. Riadte sa miestnymi pokynmi na ich správnu recykláciu alebo likvidáciu. Tým pomôžete zabrániť potenciálnemu negatívemu dopadu na životné prostredie a/alebo ľudské zdravie.

ZÁRUČNÉ PODMIENKY UNIVERZÁLNA ELEKTRONIKA zaručuje pôvodnému kupujúcemu, že pri normálnom a správnom používaní bude tento výrobok bez väd materiálu a spracovania po dobu 3 rokov od dátumu pôvodného nákupu. Tento produkt bude opravený alebo v prípade potreby bezplatne vymenený, ak sa preukáže, že bol vadný v rámci 3 ročnej záručnej lehoty. Náklady na zasielanie sú na účet majiteľa; náklady na vrátenie produktu sú na účet UNIVERSAL ELECTRONICS. Táto záruka sa nevzťahuje na poškodenie alebo poruchy spôsobené výrobkami alebo službami, ktoré neboli dodané spoločnosťou UNIVERSAL ELECTRONICS, alebo ktoré vyplývajú z montáže produktu podľa manuálnych pokynov. Platí to aj vtedy, keď bol výrobok modifikovaný / opravený inými ako UNIVERZÁLNA ELEKTRONIKA alebo ak je porucha dôsledkom nehody, nesprávneho použitia, zneužitia, zanedbania, nesprávneho zaobchádzania, nesprávneho použitia, nesprávnej inštalácie, nesprávnej údržby, zmeny, úprav, požiaru, vody, blesky, prírodné katastrofy, nesprávne použitie alebo nedbanlivosť. Ak chcete získať záručný servis počas záručnej doby, kontaktujte [...] a nezabudnite, že potrebujeme váš originálny doklad o kúpe, aby sme mohli preukázať vašu spôsobilosť na servis. Ak ste tento výrobok kúpili na účely, ktoré nesúvisia s vašim obchodným, podnikateľským alebo profesionálnym zameraním, môžete mať podľa vnútroštátnych právnych predpisov upravujúcich predaj spotrebného tovaru zákonné práva. Táto záruka nemá vplyv na tieto práva. www.oneforall.com

Slovakia

0415 091 605 | oneforall@emos.sk | www.emos.sk | www.oneforall.com

Slovenia

031 333 442 | <https://www.emos-si.si> | www.oneforall.com

Hrvatski - ZBRINJAVANJE PROIZVODA (EUROPSKA DIREKTIVA 2012/19/EU)



Simbol prekržiene kante za otpad na ovom proizvodu jamči da je ovaj proizvod napravljen od visokokvalitetnih dijelova koje je moguće reciklirati i ponovno upotrijebiti sukladno odredbama Europske direktive 2012/19/EU. Nemojte zbrinjavati ovaj proizvod zajedno s uobičajenim kućnim otpadom, pogledajte lokalne propise o pravilnom prikupljanju ili zbrinjavanju električnih i elektroničkih proizvoda. Na taj ćete način pomoći u sprječavanju negativnih posljedica za okoliš i/ili ljudsko zdravlje.

ZBRINJAVANJE BATERIJE (EUROPSKA DIREKTIVA 2006/66/EC)

Nemojte zbrinjavati baterije zajedno s uobičajenim kućnim otpadom, pogledajte lokalne propise o pravilnom prikupljanju ili zbrinjavanju. Na taj ćete način pomoći u sprječavanju mogućih negativnih posljedica za okoliš i/ili ljudsko zdravlje. UNIVERSAL ELECTRONICS INC./ONE FOR ALL jamči kupcu da ovaj proizvod nema oštećenja u materijalima i izradi tijekom normalne i pravilne uporabe u razdoblju od 3 godine od datuma kupnje. Proizvod će se besplatno zamijeniti ako je dokazano da je neispravan i to unutar 3 godine jamstvenog razdoblja. Ovo jamstvo ne pokriva ljepenke, torbe, baterije, slomljene ili spojene police ili drugi dio korišten zajedno s proizvodom. Osim gore navedenih, izuzete su daljne obveze. Molimo imajte na umu da trebamo originalnu potvrdu o kupnji kako bi utvrdili vašu podobnost za servis. Ako ste kupili ovaj proizvod u svrhu koja se ne tiče vaše djelatnosti, posla ili zanimanja, molimo sjetite se da imate zakonska prava pod vašom nacionalnom legislativom koja upravlja prodajom potrošačke robe. Ovo jamstvo ne utječe na ta prava.

Hrvatska/Croatia | +385 1 4816 806 | info@tehnocentar.hr | www.tehnocentar.hr | www.oneforall.com

Connect with us



[facebook.com/
oneforallworldwide](https://facebook.com/oneforallworldwide)



[@oneforall.worldwide](https://www.instagram.com/oneforall.worldwide)



[linkedin.com/
company/one-for-all-worldwide/](https://www.linkedin.com/company/one-for-all-worldwide/)



[youtube.com/
user/oneforallproducts](https://www.youtube.com/user/oneforallproducts)

Universal Electronics BV
Europe & International
Colosseum 2, 7521 PT Enschede
The Netherlands



URC7125
711732
RDN-1150323