

OLYMPIA ® Funk-Alarmanlage Protect 6XXX



Bedienungsanleitung

17.12.2012 de/de

Olympia Business Systems Vertriebs GmbH
Zum Kraftwerk 1
45527 Hattingen

Einleitung	5	Konfiguration	15
Garantie	5	Allgemeine Hinweise	15
Benutzerinformationen	5	Sprache wählen	15
Haftungsausschluss	5	PIN Code	15
Bestimmungsgemäße Verwendung	5	Datum/Uhrzeit einstellen	16
Produktmerkmale	6	Individuelle Ansage	16
Lieferumfang	6	Aktivierung der internen Telefonwähleinheit mit Ansagefunktion	17
Sicherheitshinweise	7	Notrufnummer speichern	18
Bedeutung der Symbole	7	Auslöseverzögerung	19
Wichtige Sicherheitshinweise	7	Scharfstellverzögerung	19
Installation Basiseinheit	8	Alarmdauer	20
Hinweise zur Auswahl des Montageortes	8	Tastenton ein/aus	20
Basiseinheit vorbereiten und anschließen	8	Display-Kontrast einstellen	20
Aufstellen der Basiseinheit	9	Funk-Fernbedienung	21
Wandmontage	9	Flut- und Rauchmelder	21
Bedienelemente und Anzeigen	10	Übersicht der Überwachungsfunktionen	22
Tastenfunktionen Basiseinheit	10	Überwachungsfunktionen ein-/ausschalten	22
Displaysymbole	11	Alarm-Modus	23
LED Übersicht	12	Zuhause-Modus	23
Tastenfunktionen Funk-Fernbedienung	12	Lautloser Modus	23
Menüstruktur	13	Unscharf-Modus	24

Panik-Alarm	24
Notruf (SOS)	24
Fernzugriff per Telefon	25
Werkseinstellungen herstellen (RESET)	26
Sensoren registrieren	27
Sensoren abmelden	27
Systemerweiterung	27
Batteriewechsel	28
Funk-Fernbedienung	28
Basiseinheit	28
Regelmäßige Wartung und Pflege	29
Basiseinheit	29
Hinweise zur Entsorgung	30
Technische Daten	31
Basiseinheit	31
Funk-Fernbedienung	31
Technische Änderungen	31
CE-Zeichen	32

Einleitung

Garantie

Lieber Kunde, wir freuen uns, dass Sie sich für das Funk-Alarmanlage mit Notruf-, Panik-, Reinhör- und Freisprechfunktion der Protect 6XXX-Serie von Olympia entschieden haben. Sollte sich an Ihrem Gerät wider Erwarten ein technisches Problem ergeben, beachten Sie bitte folgende Punkte:

- Die Garantiezeit für Ihr Gerät beträgt 24 Monate.
- Bewahren Sie unbedingt den Kaufbeleg und die Originalverpackung auf.
- Sollte ein Problem auftreten, rufen Sie bitte zuerst unsere Hotline an: 0180 5 007514 (Kosten aus dem dt. Festnetz bei Drucklegung: 14 ct/Min., maximal 42 ct/Min. aus den Mobiltelefonnetzen). Oft kann unser Fachpersonal telefonisch helfen.
- Kann jedoch der Fehler telefonisch nicht beseitigt werden, bitten wir Sie, das Gerät in der Originalverpackung an folgende Anschrift zu senden:

Service-Center Hattingen
Zum Kraftwerk 1
45527 Hattingen

Garantiereparaturen können nur mit beigefügtem Kaufbeleg erfolgen.

Herzlichen Dank für Ihr Verständnis.

Mit freundlichen Grüßen
Ihre Olympia Business Systems Vertriebs GmbH

Benutzerinformationen

Die Alarmanlage ist ein passives Sicherheitsprodukt und für die Abschreckung konzipiert. Zur Vermeidung und Verhinderung von Einbrüchen und Diebstählen sind zusätzliche Vorkehrungen zu treffen. Informationen hierzu sind bei allen Beratungsstellen der Polizei erhältlich.

Lesen Sie diese Bedienungsanleitung vor dem Anschluss und der erstmaligen Inbetriebnahme sorgfältig durch. Die Bedienungsanleitung hilft Ihnen Anwendungsfehler zu vermeiden und gleichzeitig alle technischen Möglichkeiten des Funk-Alarmanlage voll auszunutzen.

Haftungsausschluss

Wir übernehmen keine Garantie für die Richtigkeit der Informationen, die sich auf technische Eigenschaften sowie die hier vorliegende Dokumentation beziehen. Das in dieser Dokumentation beschriebene Produkt und dessen Zubehör unterliegen einer ständigen Verbesserung und Weiterentwicklung. Aus diesem Grund behalten wir uns das Recht vor, Komponenten, Zubehör, technische Spezifikationen sowie die hier vorliegende Dokumentation des Produkts ohne vorherige Ankündigung jederzeit zu ändern.

Bestimmungsgemäße Verwendung

Die Funk-Alarmanlage der Protect 6XXX-Serie ermöglicht Ihnen die Überwachung von Räumen und Häusern, soweit durch die örtlichen Gegebenheiten eine sichere Funkstrecke zu den Sensoren (z. B. Tür-/Fensterkontakte, Rauchmelder) sichergestellt ist. Außerdem müssen alle Türen und Fenster mit Tür-/Fensterkontakten versehen sein. Voraussetzung für eine bestimmungsgemäße Verwendung ist die sachgemäße Installation sowie die Beachtung und Einhaltung der Hinweise dieser Bedienungsanleitung.

Jede andere Verwendung gilt als nicht bestimmungsgemäß. Eigenmächtige Veränderungen oder Umbauten, die nicht in dieser Bedienungsanleitung beschrieben sind, sind nicht zulässig und führen zur Beschädigung dieses Produkts. Darüber hinaus können Gefahren, wie z. B. Kurzschluss, Brand, elektrischer Schlag etc. nicht ausgeschlossen werden.

Produktmerkmale / Lieferumfang

Produktmerkmale

- Drahtloses Alarmanlagen-Set mit Notruf-, Panik-, Reinhör- und Freisprechfunktion
- Mit Sendefunktion zur Aktivierung von Außensirenen usw.
- Integrierte Telefonwähleinheit mit Ansagefunktion
- Bis zu 10 Alarmrufnummern und 1 Notrufnummer (SOS) speicherbar
- Individuelle Einzelansage bei telefonischer Meldung für jeden Sensor mit bis zu max. 10 Sekunden Länge
- Automatische Wahl der nächsten Rufnummer bei "besetzt"
- Freisprechen an der Basiseinheit bei SOS
- Telefonischer (stiller) Alarm/Sirenenalarm einzeln bzw. kombinierbar wählbar
- Großes LC-Display, 1 Zeile numerisch in 7-Segment mit 24 Stellen, 1 Zeile alphanumerisch in 5x7 Punktmatrix mit 13 Stellen, 9 Symbole für Zustandsanzeigen
- Displaybeleuchtung in gelb und blau
- Warnung bei niedrigem Ladezustand der Batterien (Basiseinheit und alle registrierten Sensoren)
- Stromausfallsicherung in der Basiseinheit
- Basiseinheit fernbedienbar
- Ausbaufähig für den Betrieb von max. 32 Sensoren
- Einfache Einbindung neuer Sensoren/Rauchmelder im Plug-and-Play-Verfahren

Lieferumfang

Basiseinheit	1
Netzadapter	1
Telefonanschlusskabel	1
Funk-Fernbedienung	1
Batterien	3x Alkaline AAA 1x Lithium CR2430 3 V
Montagematerial	Schrauben, Dübel, Klebeband
Bedienungsanleitung	1

Bitte prüfen Sie den Verpackungsinhalt genau. Sollte etwas fehlen oder durch den Transport beschädigt sein, dürfen Sie das drahtlose Alarmanlagen-Set NICHT in Betrieb nehmen! Wenden Sie sich in diesem Fall mit dem Kaufbeleg an Ihren Fachhändler oder direkt an das OLYMPIA Service-Center.



HINWEIS: Heben Sie die Verpackung Ihres Geräts auf, damit es bei einem eventuellen Versand nicht beschädigt wird.



HINWEIS: Diese Bedienungsanleitung bezieht sich auf die Basiseinheit der Alarmanlage. Die Sensoren sind in gesonderten Anleitungen beschrieben.

Sicherheitshinweise

Bedeutung der Symbole



WARNUNG:

Weist auf eine möglicherweise gefährliche Situation hin, die von schwerwiegenden Verletzungen bis hin zum Tod führen kann



VORSICHT:

Weist auf eine möglicherweise gefährliche Situation hin, die zu geringfügigen oder leichten Verletzungen führen kann, wenn sie nicht gemieden wird.



HINWEIS:

Weist auf eine möglicherweise gefährliche Situation hin, die zu Sach- und Umweltschäden führen kann, wenn sie nicht gemieden wird.

Wichtige Sicherheitshinweise

Um einen zuverlässigen Umgang mit dem drahtlosen Alarmanlagen-Set zu gewährleisten, beachten Sie bitte folgende Sicherheitshinweise:

- Wenn Sie sich bei Montage und Installation nicht sicher sind bzw. Zweifel über die Funktionsweise bestehen, wenden Sie sich an eine Fachkraft. Nehmen Sie Montage und Installation nicht selbst vor.
- Öffnen Sie nie das Gerät! Benutzen Sie das Gerät nie in nassem Zustand oder in der Nähe von Badewannen, Duschen oder Ähnlichem.
- Lassen Sie Reparaturen an defekten Geräten ausschließlich vom Kundendienst vornehmen.
- Der Netzadapter der Basiseinheit darf nie mit feuchten oder nassen Händen angefasst werden.
- Sollte der Netzadapter Beschädigungen aufweisen, ist vor dem Herausziehen die zugehörige Netzsteckdose über den Sicherungskasten stromlos zu schalten.
- Das drahtlose Alarmanlagen-Set und Verpackungsmaterialien sind kein Spielzeug für Kinder.



HINWEIS:

Diese Bedienungsanleitung enthält wichtige Hinweise zur Inbetriebnahme und Handhabung. Legen Sie bei der Weitergabe des Geräts an Dritte unbedingt die Bedienungsanleitung bei.

Installation

Installation Basiseinheit

Hinweise zur Auswahl des Montageortes

- Die Basiseinheit sollte an einem zentralen Ort (z. B. im Flur einer Wohnung/eines Hauses) mitten im Überwachungsbereich montiert oder aufgestellt werden, um alle Funkstrecken kurz zu halten.
- Platzieren Sie die Basiseinheit dort, wo eine Netzsteckdose (230 V / 50 Hz) und eine Telefonanschlussdose (für die integrierte Telefonwähleinheit) zur Verfügung stehen.
- Wählen Sie einen Ort innerhalb des geschützten Bereichs, damit sich keine Einbrecher der Basiseinheit nähern und diese manipulieren können.
- Die Basiseinheit und der Netzadapter dürfen nicht in feuchten Räumen (Keller, Badezimmer usw.) oder in unmittelbarer Nähe von Wärmequellen betrieben werden.
- Die Montage/Aufstellung der Basiseinheit sollte nicht auf oder in unmittelbarer Nähe von großen Metallgegenständen oder elektrischen Störquellen erfolgen, da sich sonst die Funkreichweite verringert.

Beispiele für Störquellen

Metallgegenstände	elektrische Störquellen
Heizkörper	Lautsprechersysteme
Spiegel	Motoren
Stahlbetonwände	nicht abgeschirmte, elektronische Geräte
Metalltüren	

Basiseinheit vorbereiten und anschließen



HINWEIS: Die Alarmanlage kann auch ohne Telefonanschluss betrieben werden. Im Alarmfall erfolgt jedoch keine Aktivierung der internen Telefonwähleinheit!

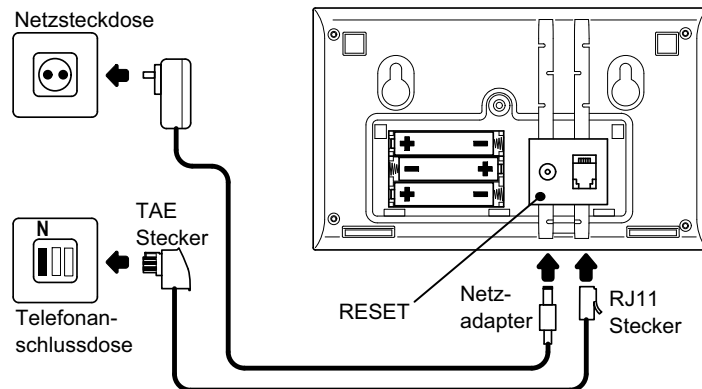

1. Lösen Sie mit einem Schraubendreher die Schraube des Batterie- und Anschlussbuchsenfachs auf der Unterseite der Basiseinheit.
2. Entfernen Sie den Deckel des Batterie- und Anschlussbuchsenfachs.
3. Stecken Sie den RJ11-Stecker in die Buchse der Basiseinheit.
4. Legen Sie drei Batterien Alkaline AAA in das Batteriefach ein (Polung beachten!).
5. Stecken Sie den Netzadapter in die Basiseinheit.
6. Setzen Sie den Deckel auf das Batterie- und Anschlussbuchsenfach.
7. Schrauben Sie die Schraube wieder fest.

Aufstellen der Basiseinheit

Sie haben die Möglichkeit das Gerät in einer bedienerfreundlichen Schräglage aufzustellen. Verwenden Sie dazu die zwei mitgelieferten Aufsteller (1), die Sie an der Rückseite der Basiseinheit in die Aussparungen für die Wandhalterung (2) einrasten müssen.

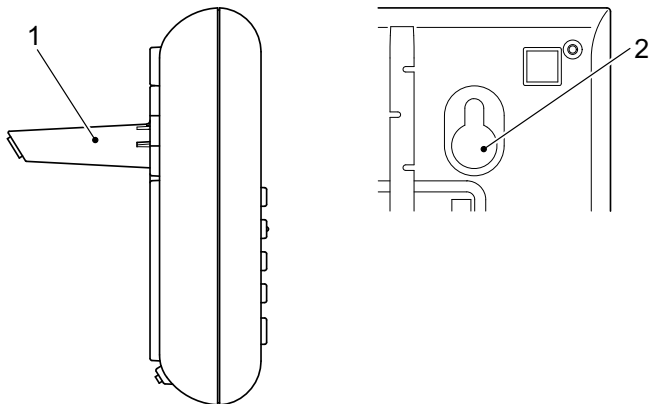

Wandmontage

Nachdem Sie einen geeigneten Platz für Ihre Basiseinheit ausgewählt haben, können Sie mit der Montage beginnen.



WARNUNG: Lebensgefahr durch elektrischen Schlag oder Gasexplosion. Achten Sie darauf, dass Sie nicht versehentlich Strom- oder Gasleitungen beschädigen.



HINWEIS: Achten Sie auch auf Wasserleitungen.

1. Schrauben Sie am vorgesehenem Montageort zwei Schrauben im Abstand von 100 mm waagrecht in die Wand. (Je nach Beschaffenheit der Wand müssen Sie zuerst zwei Löcher bohren und die Schrauben mithilfe von Dübeln befestigen.)
2. Drehen Sie die Schrauben mit einem Schraubendreher so weit ein, dass der Abstand von der Unterseite des Schraubenkopfes bis zur Wand etwa 3 mm beträgt.
3. Hängen Sie die Basiseinheit über die Schrauben ein.
4. Stecken Sie den TAE-Stecker in die Buchse **N** der Telefonanschlussdose Ihres Telefonanschlusses.
5. Stecken Sie den Netzadapter in eine ordnungsgemäß installierte 230 V / 50 Hz Netzsteckdose. Die Basiseinheit ist betriebsbereit.

Bedienelemente und Anzeigen

Bedienelemente und Anzeigen







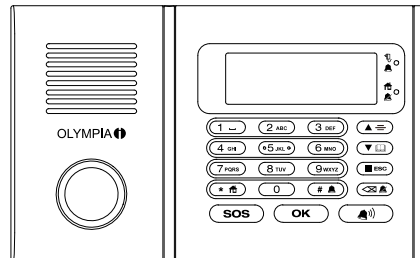

Die Basiseinheit besitzt eine Notruftaste für Notfälle und eine Paniktaste bei direkter Bedrohung. Die Funk-Fernbedienung besitzt eine Taste, die wahlweise als Notruf- oder Paniktaste konfiguriert werden kann (siehe Konfiguration Funk-Fernbedienung).

Die Betätigung der Paniktaste  löst zur Abschreckung sofort ein akustisches Alarmsignal aus, unabhängig davon, ob die Alarmanlage scharf- oder unscharf geschaltet ist. Der Alarm kann über die Basiseinheit oder über die Funk-Fernbedienung gestoppt werden (siehe Unscharf-Modus auf Seite 28 im Kapitel Überwachungsfunktionen).

Die Betätigung der Notruftaste  aktiviert die interne Telefonwähleinheit, sofern im Vorfeld Telefonnummern eingegeben und gespeichert wurden (siehe Konfiguration interne Telefonwähleinheit mit Ansagefunktion). Die Aktivierung erfolgt unabhängig davon ob die Alarmanlage scharf- oder unscharf geschaltet ist. Nacheinander werden zuerst die Notrufnummer und dann bis zu 10 gespeicherte Rufnummern gewählt. Der angerufenen Teilnehmer wird durch eine Ansage dazu aufgefordert, die Taste [1] auf seinem Telefon zu drücken. Die Freisprechfunktion an der Basiseinheit wird automatisch aktiviert und ermöglicht die Kommunikation zwischen Ihnen und dem angerufenen Teilnehmer.

Tastenfunktionen Basiseinheit



Taste	Funktion
	Notruftaste: Aktivierung der internen Telefonwähleinheit
	Bestätigung
	Paniktaste: Löst ein akustisches Alarmsignal aus
	Ruft das Menü auf; Aufwärtsbewegung im Menü; erhöht die Lautsprecherlautstärke im Freisprechmodus
	Ruft den Speichermodus für die Telefonnummern auf; Abwärtsbewegung im Menü; verringert die Lautsprecherlautstärke im Freisprechmodus
	Unscharf-Modus: Die Anlage wird unscharf geschaltet; beendet das Menü und stoppt den Countdown
	Lautloser Modus: Die Anlage wird scharf geschaltet; im Alarmfall Aktivierung der internen Telefonwähleinheit; löscht Zahlen und Buchstaben
	Alarm-Modus: Die Anlage wird scharf geschaltet; im Alarmfall akustisches Alarmsignal und Aktivierung der internen Telefonwähleinheit

	Zuhause-Modus: Die Anlage wird scharf geschaltet; bei Einbruch akustischer Alarm
0-9, *, #	Nummerntaste: bei Betätigung der #-Taste >3s wird eine Wahlpause von 2s aktiviert
*	Im Textmodus: Umschaltung zwischen Groß- und Kleinschreibung
#	à á â Ç
0	+ & @ 0 / % * # \$ £ ¥ § ÷ i
1	"Tap" ? ! 1 , . : ; " ' < = > () { } _
2	A B C 2 Ä Æ à á â Ç a b c 2 ä æ à á â ç
3	D E F 3 è É ê ë d e f 3 é é ê ë
4	G H I 4 i ï ï g h i 4 i i i
5	J K L 5 € j k l 5 €
6	M N O 6 ñ ö ó ô m n o 6 ñ ö ó ô
7	P Q R S 7 ß p q r s 7 ß
8	T U V 8 ù ú û Ü t u v 8 ù ú û ü
9	W X Y Z 9 w x y z 9

Displaysymbole

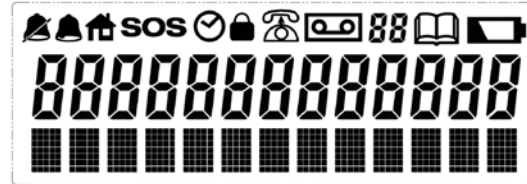

Symbole	Bedeutung	Erklärung
	Lautloser Modus	Im Alarmfall kein akustisches Alarmsignal; interne Telefonwähleinheit aktiv.
	Alarm-Modus	Im Alarmfall akustisches Alarmsignal; interne Telefonwähleinheit aktiv.
	Zuhause-Modus	Im Alarmfall akustisches Alarmsignal.
SOS	Noruf	Interne Telefonwähleinheit aktiv.
	Zeitverzögerung	Zeitverzögerung aktiviert.
	Tastensperre	Tastensperre aktiviert.
	Interne Telefonwähleinheit aktiv	Verbindung wird hergestellt.
	Aufnahmemodus	Sprachansage wird aufgenommen.
88	Speicherplatzanzeige	Gibt den Speicherplatz der Telefonnummern wieder.
	Speichersymbol	
	Batterieanzeige	Batteriekapazität Basiseinheit niedrig.





Bedienelemente und Anzeigen

LED Übersicht

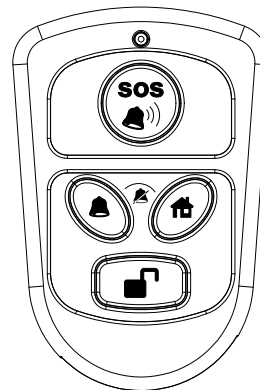
	mit Spannungsversorgung		ohne Spannungsversorgung	
	obere LED (rot)	untere LED (gelb)	obere LED (rot)	untere LED (gelb)
Lautloser Modus	leuchtet	blinkt	aus	blinkt
Alarm-Modus	blinkt	aus	blinkt	aus
Zuhause-Modus	leuchtet	leuchtet	aus	leuchtet
Unscharf-Modus	leuchtet	aus	aus	aus

Tastenfunktionen Funk-Fernbedienung



Taste	Funktion
	Notruf- oder Panikfunktion (kann wahlweise an der Basiseinheit konfiguriert werden)
	Alarm-Modus: Bei Einbruch akustisches Alarmsignal und Aktivierung der internen Telefonwähleinheit
	Zuhause-Modus: Bei Einbruch akustisches Alarmsignal
	Tastensperre Basiseinheit aufheben; Alarmsignal stoppen; Alarmanlage unscharf schalten.
	Lautloser Modus bei gleichzeitiger Betätigung der Tasten Alarm-Modus und Zuhause-Modus

Menüstruktur

▲ ≡	Übersicht	Magn. Sens.01	Aufnahme	
		Fernbed.1	Aufnahme	
	Registrieren	Suchen	Magn. Sens.01	Aufnahme
			Fernbed.1	Aufnahme
	Auslöseverz.	Dauer	Verzöger. 0-240S	
		Auslöseton	An	
			Aus	
	Scharfst.verz.	Verzöger. 0-240S		
	Flut & Rauchm	Standard		
		Immer An		
	Fernbed.Taste	Fernbed:Notr.		
		Fernbed:PANIK		
	PIN Code	1234		

Menüstruktur

Tastenton	Tastenton:ein	
	Tastenton:aus	
Kontrast	Kontrast:1-5	
Sprache	Deutsch	
	Español	
	Nederlands	
	Dansk	
	Português	
	English	
	Français	
Datum/Uhrzeit	01-01-2010	00:00
Alarmdauer	Dauer:1-10Min	

Konfiguration







Allgemeine Hinweise

-  **HINWEIS:** Für die Bedienung der Basiseinheit muss zunächst die Tastensperre aufgehoben werden. Hierfür wird ein 4-stelliger PIN Code benötigt. Ihren voreingestellten gerätespezifischen PIN Code finden Sie im Batteriefach der Basiseinheit.

Die Tastensperre schaltet sich automatisch nach 10 Sekunden ein, wenn keine Tastenbetätigung ausgeführt wird. Sie können die Tastensperre auch manuell über die Taste  einschalten.







Die Notruf- und Paniktasten sind von der Tastensperre ausgeschlossen und können immer betätigt werden!

Bedienung:

- Das Menü wird über einen kurzen Tastendruck der Menü-Taste  aufgerufen.
- Die Navigation erfolgt über die Pfeiltasten  und .
- Bestätigungen erfolgen mit . Falls im entsprechenden Menü ein Wert eingestellt wurde, wird dieser übernommen und gespeichert.
- Eingegebene Texte oder Zahlen können mit  korrigiert werden.
- Durch einen kurzen Tastendruck der Taste  gelangen Sie zur vorherigen Menüebene.
- Erfolgt 10 Sekunden keine Tastenbetätigung, wird das Menü automatisch verlassen und die Tastensperre aktiviert.





Sprache wählen

Sie haben die Möglichkeit zwischen verschiedenen Sprachen zu wählen:







1. Geben Sie Ihren gerätespezifischen PIN Code ein. Bestätigen Sie mit .
2. Das Menü wird über einen kurzen Tastendruck der Menü-Taste  aufgerufen.
3. Wählen Sie den Menüpunkt **Sprache** aus. Bestätigen Sie mit .
4. Wählen Sie mit den Tasten  und  die gewünschte Sprache aus.
5. Bestätigen Sie mit . Sie gelangen zurück in das Hauptmenü.
6. Mit  verlassen Sie das Menü.

PIN Code

Um den PIN Code zu ändern gehen Sie wie folgt vor:

1. Geben Sie Ihren gerätespezifischen PIN Code ein. Bestätigen Sie mit .
2. Das Menü wird über einen kurzen Tastendruck der Menü-Taste  aufgerufen.
3. Wählen Sie den Menüpunkt **PIN Code** aus. Bestätigen Sie mit . Auf dem Display erscheint der voreingestellte PIN Code. Die erste Ziffer blinkt. Geben Sie Ihren persönlichen 4-stelligen PIN Code ein.
4. Bestätigen Sie mit . Sie gelangen zurück in das Hauptmenü.
5. Notieren Sie Ihren neuen PIN Code und bewahren Sie diesen sicher auf.
6. Mit  verlassen Sie das Menü.

Datum/Uhrzeit einstellen



1. Geben Sie Ihren persönlichen PIN Code ein. Bestätigen Sie mit .
2. Das Menü wird über einen kurzen Tastendruck der Menü-Taste  aufgerufen.
3. Wählen Sie den Menüpunkt **Datum/Uhrzeit** aus. Bestätigen Sie mit .
4. Im Display erscheint: **01-01-2010**
5. Geben Sie über das Tastenfeld der Basiseinheit Tag, Monat und Jahr ein. Bestätigen Sie mit .
6. Im Display erscheint: **00:00**
7. Geben Sie die Uhrzeit in Stunden und Minuten ein.
8. Bestätigen Sie mit . Sie gelangen zurück in das Hauptmenü.
9. Mit  verlassen Sie das Menü.











Individuelle Ansage



HINWEIS: Für jeden Sensor (Tür-/Fensterkontakt, Rauchmelder) kann eine individuelle Ansage von bis zu max. 10 Sekunden aufgenommen werden. Die Standardansage wird durch Ihre individuelle Ansage ersetzt und bei Aktivierung der Telefonwähleinheit wiedergegeben!

Um die individuelle Ansage für die einzelnen Sensoren aufzunehmen, gehen Sie wie folgt vor:

1. Geben Sie Ihren persönlichen PIN Code ein. Bestätigen Sie mit .
2. Das Menü wird über einen kurzen Tastendruck der Menü-Taste  aufgerufen.
3. Wählen Sie den Menüpunkt **Übersicht** aus. Bestätigen Sie mit .

4. Wählen Sie mit den Tasten  und  die unterschiedlichen Sensoren aus. Bestätigen Sie mit .
 5. Der erste Buchstabe des gewählten Sensors blinkt. Sie können den Sensor umbenennen (z. B. Balkontür, Küchenfenster, etc.). Bestätigen Sie mit .
 6. Eingegebene Texte oder Zahlen können mit  wieder gelöscht werden.
 7. Im Display erscheint **Aufnahme**. Bestätigen Sie mit .
 8. Sprechen Sie eine individuelle Ansage für den ausgewählten Sensor auf das Gerät (z. B. Balkontür).
 9. Bestätigen Sie mit , um die Aufnahme zu beenden.
-  **HINWEIS:** Wenn Sie nicht mit  bestätigen, wird die Aufnahme automatisch nach 10 Sekunden beendet.
10. Ihre individuelle Ansage wird wiedergegeben. Sie gelangen zurück in das Hauptmenü.
 11. Mit  verlassen Sie das Menü.

Aktivierung der internen Telefonwähleinheit mit Ansagefunktion



Die interne Telefonwähleinheit ist generell deaktiviert, wenn von Ihnen keine Telefonnummern eingegeben und gespeichert wurden.

Sie können bis zu 10 individuelle Telefon- oder Handynummern von Vertrauenspersonen wie z. B. Angehörigen, Freunden oder Nachbarn eingeben. Im Alarmfall wählt die interne Telefonwähleinheit diese Telefonnummern automatisch in eingegebener Reihenfolge (beginnend mit Speicherplatz 0) nacheinander an und gibt den Status über die Ansage der Sensoren wieder. Bei "besetzt" oder wenn keine Verbindung aufgebaut wird, wird automatisch die nächste Telefonnummer gewählt. Insgesamt werden 3 Wahlzyklen durchgeführt!

Die interne Telefonwähleinheit wird deaktiviert, wenn ein angerufener Teilnehmer den Anruf entgegennimmt und die Zifferntaste [1] auf seinem Telefon betätigt oder wenn 3 Wahlzyklen durchlaufen wurden.

 **HINWEIS:** **Speichern Sie möglichst viele Telefonnummern. Dies erhöht die Wahrscheinlichkeit im Alarmfall eine Ihrer Vertrauenspersonen zu erreichen. Speichern Sie z. B. nur zwei Rufnummern, die im Alarmfall möglicherweise beide besetzt sind, ist der Wahlzyklus schnell beendet!**









 **HINWEIS:** **Vergessen Sie nicht die Personen darüber zu informieren, dass Sie im Alarmfall automatisch durch Ihre Alarmanlage angerufen werden und stimmen Sie sich mit Ihnen über das Verhalten im Alarmfall ab.**

Für die Eingabe der bis zu 10 Telefonnummern stehen Ihnen die Speicherplätze 0-9 (Taste  bis ) zur Verfügung. Jede Telefonnummer kann bis zu 24 Zeichen/Ziffern lang sein. Zusätzlich kann zu jeder Telefonnummer ein Name mit bis zu 13 Zeichen/Buchstaben eingegeben werden.

 **HINWEIS:** **Verwenden Sie nicht die öffentlichen Notrufnummern (112)!**

 **HINWEIS:** **Nicht gerechtfertigte Einsätze von Polizei, Feuerwehr und Rettungseinsatzkräften sind kostenpflichtig!**

Sie speichern die Telefonnummern wie folgt:



1. Geben Sie Ihren persönlichen PIN Code ein. Bestätigen Sie mit .
2. Betätigen Sie die Taste . Im Display erscheint **Speichertaste**.
3. Wählen Sie einen Speicherplatz (Taste -) aus. Wenn Sie noch keine Telefonnummer gespeichert haben, erscheint im Display die Information **Leer**. Bestätigen Sie mit .
4. Geben Sie die Telefonnummer inklusive der Vorwahl ein. Bestätigen Sie mit .
5. Geben Sie zu der Telefonnummer den entsprechenden Namen ein. Bestätigen Sie mit .
6. Mit  verlassen Sie das Menü.

Konfiguration

Nachdem Sie die Telefonnummern eingegeben haben, sollten Sie sicherstellen, dass diese für den Alarmfall korrekt eingegeben wurden. Dies kann erfolgen, indem Sie einen lautlosen Alarm auslösen. Die von Ihnen ausgewählten Telefonnummern werden in programmierter Reihenfolge nacheinander gewählt.



1. Geben Sie Ihren persönlichen PIN Code ein. Bestätigen Sie mit

 **OK**.



2. Mit der Betätigung der Taste  wird der lautlose Modus aktiviert. Im Display wird der lautlose Modus, nach Ablauf der ausgewählten Scharfstellverzögerung, durch das Zeichen  dargestellt.
3. Lösen Sie nun an einem beliebigen Tür-/Fensterkontakt (z. B. Tür/Fenster öffnen) den lautlosen Alarm aus.



HINWEIS: Im lautlosen Modus ertönt kein akustisches Alarmsignal. Das Display leuchtet gelb auf und gibt Ihnen Auskunft über den ausgelösten Sensor. Nach Ablauf der Auslöseverzögerung wird die interne Telefonwähleinheit aktiviert.

- Der angerufene Teilnehmer nimmt den Hörer ab und die individuell für den Sensor aufgenommene Ansage wird wiedergegeben.
- Der angerufene Teilnehmer wird dazu aufgefordert, die Zifferntaste [1] auf seinem Telefon zu betätigen. Die Reinhörfunktion wird aktiviert. Diese Funktion ermöglicht es dem Teilnehmer in den Raum, in dem sich die Basiseinheit befindet, hineinzuhören.
- Führt der angerufene Teilnehmer innerhalb von 24 Sekunden keine Funktion aus, wird automatisch die nächste Rufnummer gewählt.
- Der lautlose Modus wird beendet, wenn Sie die Taste  auf Ihrer Funk-Fernbedienung betätigen, Ihren PIN Code an der Basiseinheit eingeben und mit  bestätigen oder wenn der angerufene Teilnehmer die Verbindung beendet.

Notrufnummer speichern

Sie können eine Notrufnummer speichern, die bei Betätigung der Taste  auf der Basiseinheit oder je nach Konfiguration der Taste  auf Ihrer Funk-Fernbedienung zuerst angerufen wird. Danach werden die bis zu 10 gespeicherten Rufnummern nacheinander gewählt (siehe Aktivierung der internen Telefonwähleinheit mit Ansagefunktion).







Sie speichern die Notrufnummer wie folgt:



HINWEIS: Verwenden Sie nicht die öffentlichen Notrufnummern (112)!



HINWEIS: Nicht gerechtfertigte Einsätze von Polizei, Feuerwehr und Rettungseinsatzkräften sind kostenpflichtig!



1. Geben Sie Ihren persönlichen PIN Code ein. Bestätigen Sie mit .
2. Betätigen Sie die Taste . Im Display erscheint **Speichertaste**.
3. Wählen Sie als Speicherplatz die Taste  aus. Wenn Sie noch keine Telefonnummer gespeichert haben, erscheint im Display die Information **Leer**. Bestätigen Sie mit .
4. Geben Sie die Telefonnummer inklusive der Vorwahl ein. Bestätigen Sie mit .
5. Geben Sie zu der Telefonnummer den entsprechenden Namen ein. Bestätigen Sie mit .
6. Mit  verlassen Sie das Menü.

Auslöseverzögerung

Der Alarm löst verzögert aus, damit beim Eintritt durch die Hauseingangstür die Möglichkeit besteht, die Alarmanlage unscharf zuschalten, bevor das akustische Alarmsignal und die interne Telefonwähleinheit aktiviert werden. Sie können eine Auslöseverzögerung von 0 bis 240 Sekunden einstellen.







Löst einer der Sensoren aus, muss die Anlage in diesem Zeitraum unscharf geschaltet werden, damit kein Alarm ausgelöst wird.

Sie können wählen, ob in dieser Zeit von der Basiseinheit ein Signalton ertönt.

1. Geben Sie Ihren persönlichen PIN Code ein. Bestätigen Sie mit .
2. Das Menü wird über einen kurzen Tastendruck der Menü-Taste  aufgerufen.
3. Wählen Sie den Menüpunkt **Auslöseverz.** aus. Bestätigen Sie mit .
4. Wählen Sie den Menüpunkt **Dauer** aus. Bestätigen Sie mit .
5. Mit den Tasten  und  stellen Sie die Verzögerungszeit ein.
6. Bestätigen mit . Sie gelangen zurück zur vorherigen Menüebene.
7. Wählen Sie den Menüpunkt **Auslöseton** aus. Bestätigen Sie mit .
8. Mit den Tasten  und  wählen Sie **Aus** oder **An** aus.
9. Bestätigen mit . Sie gelangen zurück zur vorherigen Menüebene.
10. Mit  verlassen Sie das Menü.







Scharfstellverzögerung

Sie können eine Scharfstellverzögerung von 0 bis 240 Sekunden auswählen. Nach Ablauf dieser Zeit wird die Alarmanlage scharf gestellt. In diesem Zeitraum müssen Sie Ihre Wohnung oder Ihr Haus durch die alarmgesicherte Tür verlassen. Für die Dauer der eingestellten Verzögerungszeit ertönt jede Sekunde ein Signalton an der Basiseinheit.

1. Geben Sie Ihren persönlichen PIN Code ein. Bestätigen Sie mit .
2. Das Menü wird über einen kurzen Tastendruck der Menü-Taste  aufgerufen.
3. Wählen Sie den Menüpunkt **Scharfst.verz.** aus. Bestätigen Sie mit .
4. Mit den Tasten  und  stellen Sie die Verzögerungszeit ein.
5. Bestätigen Sie mit . Sie gelangen zurück in das Hauptmenü.
6. Mit  verlassen Sie das Menü.







Alarmdauer

Die Basiseinheit verfügt über eine integrierte Sirene. Die Alarmdauer des akustischen Alarmsignals ist von mindestens 1 bis maximal 10 Minuten auswählbar. Die Alarmdauer ist standardmäßig auf 3 Minuten voreingestellt (In Deutschland ist eine Alarmdauer bis zu maximal 3 Minuten erlaubt!).

1. Geben Sie Ihren persönlichen PIN Code ein. Bestätigen Sie mit .
2. Das Menü wird über einen kurzen Tastendruck der Menü-Taste  aufgerufen.
3. Wählen Sie den Menüpunkt **Alarmdauer** aus. Bestätigen Sie mit .
4. Mit den Tasten  und  stellen Sie die Alarmdauer ein.
5. Bestätigen Sie mit . Sie gelangen zurück in das Hauptmenü.
6. Mit  verlassen Sie das Menü.







Tastenton ein/aus

Sie haben die Möglichkeit den Tastenton an der Basiseinheit ein- bzw. auszuschalten:

1. Geben Sie Ihren persönlichen PIN Code ein. Bestätigen Sie mit .
2. Das Menü wird über einen kurzen Tastendruck der Menü-Taste  aufgerufen.
3. Wählen Sie den Menüpunkt **Tastenton** aus. Bestätigen Sie mit .
4. Mit den Tasten  und  wählen Sie die Funktion **Tastenton:ein** oder **Tastenton:aus** aus.
5. Bestätigen Sie mit . Sie gelangen zurück in das Hauptmenü.
6. Mit  verlassen Sie das Menü.

Display-Kontrast einstellen

Sie haben die Möglichkeit zwischen 5 Display-Kontrast Einstellungen zu wählen:





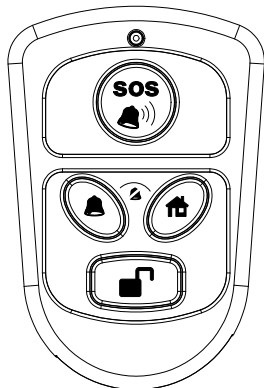

1. Geben Sie Ihren persönlichen PIN Code ein. Bestätigen Sie mit .
2. Das Menü wird über einen kurzen Tastendruck der Menü-Taste  aufgerufen.
3. Wählen Sie den Menüpunkt **Kontrast** aus. Bestätigen Sie mit .
4. Mit den Tasten  und  stellen Sie den Kontrast auf Ihre Bedürfnisse ein.
5. Bestätigen Sie mit . Sie gelangen zurück in das Hauptmenü.
6. Mit  verlassen Sie das Menü.

Funk-Fernbedienung









Die Taste  auf der Funk-Fernbedienung kann über die Basiseinheit als Notruf- oder Paniktaste konfiguriert werden.

Für die Konfiguration der Taste gehen Sie wie folgt vor:

1. Geben Sie Ihren persönlichen PIN Code ein. Bestätigen Sie mit .
2. Das Menü wird über einen kurzen Tastendruck der Menü-Taste  aufgerufen.
3. Wählen Sie den Menüpunkt **Fernbed.Taste** aus. Bestätigen Sie mit .
4. Mit den Tasten  und  wählen Sie die Funktion **Fernbed:Notr.** oder **Fernbed:PANIK** aus.
5. Bestätigen Sie mit . Sie gelangen zurück in das Hauptmenü.
6. Mit  verlassen Sie das Menü.

Flut- und Rauchmelder

Sie können die Basiseinheit so einstellen, dass Flut- und Rauchmelder auch dann einen Alarm auslösen, wenn die Basiseinheit auf unscharf gestellt ist.

1. Geben Sie Ihren persönlichen PIN Code ein. Bestätigen Sie mit .
2. Das Menü wird über einen kurzen Tastendruck der Menü-Taste  aufgerufen.
3. Wählen Sie den Menüpunkt **Flut & Rauchm** aus. Bestätigen Sie mit .
4. Mit den Tasten  und  wählen Sie die Einstellung **Standard** oder **Immer An** aus.
5. Bestätigen Sie mit . Sie gelangen zurück in das Hauptmenü.
6. Mit  verlassen Sie das Menü.

Die folgende Tabelle zeigt Ihnen, wie die Flut- und Rauchmelder bei verschiedenen Einstellungen auslösen.



	Standard		Immer An	
	Telefonanruf	Alarmsignal	Telefonanruf	Alarmsignal
Unscharf-Modus	Nein	Nein	Ja	Ja
Zuhause-Modus	Nein	Ja	Nein	Ja
Lautloser Modus	Ja	Nein	Ja	Ja
Alarm-Modus	Ja	Ja	Ja	Ja

Überwachungsfunktionen

Übersicht der Überwachungsfunktionen

Überwachungsfunktion	Akustisches Alarmsignal	Interne Telefonwähleinheit aktiv
Lautloser Modus	Nein	Ja mit Reinhörfunktion
Alarm-Modus	Ja	Ja
Zuhause-Modus	Ja	Nein
Unscharf-Modus	Nein	Nein
Notruf (SOS)	Nein	Ja mit Freisprechfunktion
Panik-Alarm	Ja	Nein

Überwachungsfunktionen ein-/ausschalten

-  **HINWEIS:** Informieren Sie im Vorfeld alle in Ihrem Haushalt lebenden Personen über Standort und Funktionsweise der Funk-Alarmanlage.
-  **HINWEIS:** Die Alarmdauer des akustischen Alarmsignals ist je nach Konfiguration von mindestens 1 bis maximal 10 Minuten begrenzt.

Die Funk- Alarmanlage unterscheidet 4 Alarmarten:

- 🔊 Alarm-Modus**
Im Alarm-Modus ertönt im Alarmfall ein akustisches Alarmsignal und die interne Telefonwähleinheit wird aktiviert.
- 🏠 Zuhause-Modus**
Im Zuhause-Modus ertönt ausschließlich ein akustisches Alarmsignal.
- 🔇 Lautloser Modus**
Ist der lautlose Modus aktiviert, wird ausschließlich die interne Telefonwähleinheit aktiviert. Der angerufene Teilnehmer wird durch eine Ansage dazu aufgefordert, die Taste [1] auf seinem Telefon/Handy zu betätigen. Die Reinhörfunktion wird aktiviert.
- 🌫 Unscharf-Modus**
Im Unscharf-Modus ist die Alarmanlage unscharf geschaltet.

Die Überwachungsfunktionen werden durch eine Ansage bestätigt.

-  **HINWEIS:** Der Rauchmelder gibt (unverzögert) unabhängig von der Funk-Alarmanlage immer ein akustisches Alarmsignal ab, wenn er ausgelöst wird! Die Reaktion der Basiseinheit hängt von der Alarmart und der Einstellung unter dem Menüpunkt Flut & Rauchm ab.

Sie können die gewünschte Alarmart entweder an der Basiseinheit oder über die mitgelieferte Funk-Fernbedienung wie folgt einschalten:

-  **HINWEIS:** Wenn eine Außensirene an der Basiseinheit angemeldet ist, kann der Alarm mit der Funk-Fernbedienung frühestens nach 15 Sekunden gestoppt werden.

Alarm-Modus

-  **HINWEIS:** Wenn Sie Ihre Wohnung oder Ihr Haus verlassen, sollten Sie den Alarm-Modus einschalten. Bevor Sie dies tun, stellen Sie sicher, dass alle Fenster und Türen, die mit einem Tür-/Fensterkontakt ausgestattet sind, geschlossen sind.

Basiseinheit

1. Geben Sie Ihren persönlichen PIN Code ein. Bestätigen Sie mit .
2. Drücken Sie die Taste .

Funk-Fernbedienung

1. Drücken Sie die Taste .

Zuhause-Modus

-  **HINWEIS:** Über Nacht, wenn Sie schlafen, sollten Sie den Zuhause-Modus einschalten. Bevor Sie dies tun, stellen Sie sicher, dass alle Fenster und Türen geschlossen sind.

Basiseinheit

1. Geben Sie Ihren persönlichen PIN Code ein. Bestätigen Sie mit .
2. Drücken Sie die Taste .

Funk-Fernbedienung

1. Drücken Sie die Taste .

Lautloser Modus

-  **HINWEIS:** Wenn Sie Ihre Wohnung oder Ihr Haus verlassen, können Sie anstelle des Alarm-Modus auch den lautlosen Modus einschalten. Bevor Sie dies tun, stellen Sie sicher, dass alle Fenster und Türen geschlossen sind.

Basiseinheit

1. Geben Sie Ihren persönlichen PIN Code ein. Bestätigen Sie mit .
2. Drücken Sie die Taste .

Funk-Fernbedienung

1. Drücken sie gleichzeitig die Tasten  und .

Überwachungsfunktionen

Unscharf-Modus



HINWEIS: Wenn Sie den Unscharf-Modus eingeschaltet haben, können Sie sich frei im Haus bewegen, ohne dass ein Alarm ausgelöst wird.

Basiseinheit

1. Geben Sie Ihren persönlichen PIN Code ein. Bestätigen Sie mit

Funk-Fernbedienung

1. Drücken Sie die Taste

Panik-Alarm

Sie können zur Abschreckung einen Panik-Alarm auslösen, indem sie die Taste auf der Basiseinheit oder, je nach Konfiguration, die Taste auf Ihrer Funk-Fernbedienung drücken. Der Panik-Alarm wird unverzüglich ausgelöst.

Um den Panik-Alarm auszuschalten geben Sie Ihren 4-stelligen PIN Code an der Basiseinheit ein. Bestätigen Sie mit . Sie können auch die Taste auf der Funk-Fernbedienung drücken.

Notruf (SOS)

Sie können die Notruffunktion auslösen, indem sie die Taste auf der Basiseinheit oder je nach Konfiguration, die Taste auf Ihrer Funk-Fernbedienung drücken. Die interne Telefonwähleinheit wird automatisch aktiviert, wenn Telefonnummern gespeichert sind. Nacheinander werden zuerst die Notrufnummer und dann bis zu 10 gespeicherte Rufnummern gewählt. Der angerufene Teilnehmer wird durch eine Ansage dazu aufgefordert, die Taste **[1]** auf seinem Telefon/Handy zu betätigen. Die Freisprechfunktion wird automatisch aktiviert und ermöglicht die Kommunikation zwischen Ihnen und dem angerufenen Teilnehmer.

Es gibt 3 Möglichkeiten die Notruffunktion zu beenden:

- a) Geben Sie Ihren 4-stelligen PIN Code an der Basiseinheit ein und bestätigen Sie mit .
- b) Drücken Sie die Taste auf Ihrer Funk-Fernbedienung.
- c) Der angerufene Teilnehmer nimmt den Anruf entgegen, führt innerhalb von 24 Sekunden eine Funktion aus (siehe Aktivierung der internen Telefonwähleinheit mit Ansagefunktion) und beendet anschließend die Verbindung.

Fernzugriff per Telefon

Sie können die Funk-Alarmanlage über Fernzugriff per Telefon bedienen. Sie können die Alarmanlage per Telefon scharf schalten, unscharf schalten sowie die Freisprech- oder Reinhörfunktion aktivieren.

 **HINWEIS:** Die Basiseinheit nimmt Ihren Anruf nach 8 Freizeichen entgegen. Anrufbeantworter arbeiten nach dem selben Prinzip der Annahme des Anrufs nach den eingestellten Freizeichen (Klingelanzahl). Aus diesem Grund dürfen Sie an dem Telefonanschluss, an dem Sie die Alarmanlage angeschlossen haben, keinen Anrufbeantworter anschließen.

Gehen Sie wie folgt vor, um Ihre Alarmanlage über Fernzugriff per Telefon zu bedienen:

1. Wählen Sie die Telefonnummer des Telefonanschlusses, an dem Ihre Alarmanlage angeschlossen ist.
2. Warten Sie, bis die Alarmanlage Ihren Anruf nach 8 Freizeichen entgegennimmt. Sie hören einen langen Signalton.

 **HINWEIS:** Sobald die Verbindung mit der Alarmanlage hergestellt ist, erscheint auf dem Display der Basiseinheit "Fernabfrage".

3. Geben Sie Ihren 4-stelligen PIN Code ein.
4. Haben Sie den PIN Code korrekt eingegeben, ertönen 2 kurze Signaltöne. Haben Sie den PIN Code 3x falsch eingegeben, wird die Verbindung unterbrochen.
5. Über das Tastenfeld Ihres Telefons können Sie jetzt die folgenden Funktionen ausführen (siehe Tabelle). Die Überwachungsfunktionen werden durch eine Ansage bestätigt.

Tastenbetätigung	Funktion
[1]	Freisprechfunktion wird aktiviert
[2]	Reinhörfunktion (in den Raum) wird aktiviert
[3]	Alarm-Modus wird aktiviert
[4]	Zuhause-Modus wird aktiviert
[5]	Lautloser Modus wird aktiviert
[6]	Unschärf-Modus wird aktiviert
[#]	Freisprech- oder Reinhörfunktion beenden
[#], [#]	Fernzugriff per Telefon beenden

6. Der Fernzugriff auf Ihre Alarmanlage wird unterbrochen, wenn Sie 2x die [#] Taste auf Ihrem Telefon betätigen.

Werkseinstellung herstellen (RESET)

Werkseinstellungen herstellen (RESET)



HINWEIS: Beachten Sie, dass bei der Durchführung eines RESET's sämtliche Benutzereinstellungen gelöscht werden. Die Registrierung der Sensoren bleibt erhalten! Nachdem ein RESET durchgeführt wurde, lautet der 4-stellige PIN Code 1-2-3-4!

Wenn Sie die Werkseinstellungen der Funk-Alarmanlage wiederherstellen wollen, gehen Sie wie folgt vor:

1. Lösen Sie mit einem Schraubendreher die Schraube des Batterie- und Anschlussbuchsenfachs auf der Unterseite der Basiseinheit.
2. Drücken Sie den RESET-Knopf. Die Alarmanlage bestätigt den RESET mit einem Signalton.
3. Schließen Sie das Batterie- und Anschlussbuchsenfach und schrauben Sie die Schraube wieder fest.

Sensoren registrieren und abmelden / Systemerweiterung

Sensoren registrieren

An der Funk Alarmanlage können bis zu 32 Sensoren registriert werden. Erwerben Sie optional erhältliche Sensoren, wie beispielsweise zusätzliche Fernbedienungen, Rauchmelder etc., müssen Sie diese manuell registrieren.

Für die Registrierung der Sensoren gehen Sie wie folgt vor:

1. Geben Sie Ihren persönlichen PIN Code ein. Bestätigen Sie mit **OK**.
2. Mit der Taste **▲≡** gelangen Sie in das Menü. Wählen Sie mit den Tasten **▲≡** und **▼☰** den Menüpunkt **Registrieren** aus. Bestätigen Sie mit **OK**.
3. Im Display erscheint **Suchen**.
4. Aktivieren Sie den zu registrierenden Sensor. Wie dies geschieht, entnehmen Sie bitte der mit dem Sensor gelieferten Beschreibung.
5. Im Display erscheint **Magn. Sens.01** oder **Rauchmelder01**. Sie können den Sensor bei Bedarf umbenennen. Bestätigen Sie mit **OK**.
6. Im Display erscheint **Aufnahme**. Drücken Sie **■ESC**, wenn Sie die Standardansage behalten möchten oder drücken Sie **OK**, um eine individuelle Ansage aufzunehmen.
7. Bestätigen Sie mit **OK**.

 **HINWEIS:** Wenn Sie nicht mit **OK** bestätigen, wird die Aufnahme automatisch nach 10 Sekunden beendet.

8. Ihre individuelle Ansage wird wiedergegeben. Sie gelangen zurück in das Hauptmenü.

Sensoren abmelden

1. Geben Sie Ihren persönlichen PIN Code ein. Bestätigen Sie mit **OK**.
2. Drücken Sie die Taste **▲≡**. Im Display erscheint **Übersicht**.
3. Mit den Tasten **▲≡** und **▼☰** wählen Sie den Sensor aus, der abgemeldet werden soll.
4. Drücken Sie die Taste **☒/☑**. Im Display erscheint **Löschen?**.
5. Bestätigen Sie mit **OK**. Im Display erscheint **Leer**.
6. Drücken Sie 2x die Taste **■ESC**, um das Menü zu verlassen.

Systemerweiterung

Zubehör und Optionen für die Funk-Alarmanlage können über die Internetseite bestellt werden:

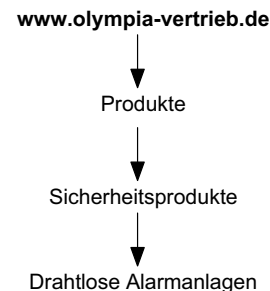

Batteriewechsel

Batteriewechsel

Bei niedriger oder nahezu aufgebrauchter Batteriekapazität der Sensoren erscheinen folgende Statusmeldungen auf dem Display:

Batteriekapazität niedrig

1. Im Display erscheint **bAtt Lo**. Der betroffene Sensor z. B. **Magn. Sens.01** wird angezeigt.
2. Wenn Sie die Alarmanlage scharf schalten, ertönen hintereinander 5 kurze Signaltöne.



HINWEIS: Wechseln Sie die Batterien!

Batteriekapazität aufgebraucht

1. Im Display erscheint **bAtt off**. Der betroffene Sensor z. B. **Magn. Sens.01** wird angezeigt.
2. Wenn Sie die Alarmanlage scharf schalten, ertönen hintereinander 5 kurze Signaltöne.



HINWEIS: Wechseln Sie die Batterien! Eine Verbindung des Sensors mit der Basiseinheit wird nicht mehr gewährleistet!

Funk-Fernbedienung

1. Lösen Sie mit einem Präzisionsschraubendreher die Schraube des Batteriefachs auf der Unterseite der Funk-Fernbedienung.
2. Entfernen Sie den Deckel des Batteriefachs.
3. Nehmen Sie die inliegende Batterie heraus.
4. Legen Sie eine neue Batterie (Lithium CR2430 3 V) in das Batteriefach ein (Polung beachten!).
5. Setzen Sie den Deckel auf das Batteriefach.
6. Schrauben Sie die Schraube wieder fest.

Basiseinheit

Das Displaysymbol  deutet auf eine geringe Batteriekapazität der Basiseinheit. Wechseln Sie die Batterien!

1. Lösen Sie mit einem Schraubendreher die Schraube des Batterie- und Anschlussbuchsenfachs auf der Unterseite der Basiseinheit.
2. Entfernen Sie den Deckel des Batterie- und Anschlussbuchsenfachs.
3. Nehmen Sie die inliegenden Batterien heraus.
4. Legen Sie drei neue Batterien Alkaline AAA in das Batteriefach ein (Polung beachten!).
5. Setzen Sie den Deckel auf das Batterie- und Anschlussbuchsenfach.
6. Schrauben Sie die Schraube wieder fest.

Regelmäßige Wartung und Pflege

Basiseinheit

1. Trennen Sie die Basiseinheit vor der Reinigung vom Stromnetz!
2. Reinigen Sie die Gehäuseoberfläche mit einem weichen und fusselfreien Tuch. Verwenden Sie keine Chemikalien oder Scheuermittel.



HINWEIS: Tauchen Sie das Gerät niemals in Wasser ein!

Hinweise zur Entsorgung

Hinweise zur Entsorgung

Die Umsetzung europäischen Rechts in nationale Gesetze und Verordnungen verpflichtet Sie zur sachgerechten Entsorgung von Gebrauchsgütern. Dies dient dem Schutz von Personen und Umwelt. Das nebenstehende Symbol bedeutet, dass elektrische und elektronische Altgeräte und Batterien getrennt vom Hausmüll zu entsorgen sind.

Alte oder ausgediente Geräte entsorgen Sie bei einer Sammelstelle eines geeigneten Entsorgungsträgers. **Batterien und Akkumulatoren** entsorgen Sie beim batterievertreibenden Handel sowie bei zuständigen Sammelstellen, die entsprechende Behälter bereitstellen. **Verpackungsmaterialien** entsorgen Sie entsprechend den lokalen Vorschriften.



Technische Daten

Die Funk-Alarmanlage der Protect 6XXX-Serie arbeitet auf einem speziell für Sicherheitstechnik reservierten Frequenzband im 868 MHz Frequenzbereich. Dadurch können Störungen des drahtlosen Alarmanlagen-Sets durch andere Konsumerprodukte, wie z. B. Babyphone, ausgeschlossen werden. Nicht ausgeschlossen werden kann jedoch, dass die Funkübertragung durch defekte Bauteile von elektrischen oder elektronischen Produkten, wie z. B. Ventilatoren und Antennenverstärkern, zeitweise oder dauerhaft gestört wird. Darüber hinaus kann die Funkübertragung auch bewusst und mutwillig von außen gestört werden.

Basiseinheit

Gewicht: 228 g (ohne Batterien)
Abmessungen (BxHxT): 172 x 105 x 31 mm
Frequenz: 868 MHz
Batterie: 3x Alkaline AAA
Netzadapter: 6 V_{AC}, 500 mA
Anzahl der Sensoren: 32

Funk-Fernbedienung

Gewicht: 24 g
Abmessungen (BxHxT): 40 x 60 x 14,5 mm
Frequenz: 868 MHz
Batterie: Lithium CR2430 3 V

Technische Änderungen

Diese Bedienungsanleitung dient der Information. Ihr Inhalt ist nicht Vertragsgegenstand.

Alle angegebenen Daten sind lediglich Nominalwerte. Die beschriebenen Ausstattungen und Optionen können je nach den länderspezifischen Anforderungen unterschiedlich sein.

CE-Zeichen

CE-Zeichen

Das Gerät erfüllt die Anforderungen der EU-Richtlinie:

- 1999/5/EG (R&TTE)

Das CE-Kennzeichen auf dem Gerät bestätigt die Konformität.

PIN Code

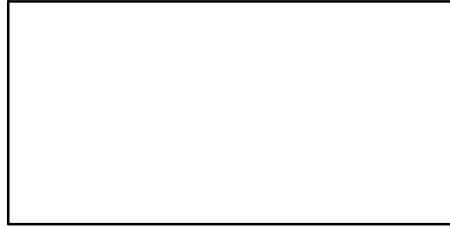

Dies ist Ihr individuell voreingestellter PIN Code!

Wie Sie Ihren voreingestellten PIN Code ändern, lesen Sie im Kapitel Konfiguration in dieser Bedienungsanleitung.

Bewahren Sie diese Bedienungsanleitung getrennt von der Funk-Alarmanlage auf!

Bitte beachten Sie, dass die Bedienungsanleitung dem Urheberrecht von Olympia unterliegt und daher nicht weiterveröffentlicht bzw. verkauft werden darf. Daten und Ausdrücke der Bedienungsanleitung sind nur für den persönlichen Gebrauch bestimmt.



Wir behalten uns inhaltliche und technische Änderungen vor.