

Lenco

Model HPB-330



User manual – IPX4 Bluetooth Headphone
Gebbruikshandleiding – IPX4 Bluetooth-hoofdtelefoon
Bedienungsanleitung – IPX4-Bluetooth-Kopfhörer
Manuel d'utilisation – Casque Bluetooth IPX4
Manual de usuario – Auriculares Bluetooth IPX4

Index	
English	3
Nederlands	11
Deutsch.....	19
Français	27
Español.....	36

Version: 1.0

CAUTION:

Usage of controls or adjustments or performance of procedures other than those specified herein may result in hazardous radiation exposure.

PRECAUTIONS BEFORE USE**KEEP THESE INSTRUCTIONS IN MIND:**

1. Do not cover or block any ventilation openings. When placing the device on a shelf, leave 5 cm (2") free space around the whole device.
2. Install in accordance with the supplied user manual.
3. Keep the device away from heat sources such as radiators, heaters, stoves, candles and other heat-generating products or naked flame. The apparatus can only be used in moderate climates. Extremely cold or warm environments should be avoided. Working temperature between 0° and 35° C.
4. Avoid using the device near strong magnetic fields.
5. Electrostatic discharge can disturb normal usage of this device. If so, simply reset and restart the device following the instruction manual. During file transmission, please handle with care and operate in a static-free environment.
6. Warning! Never insert an object into the product through the vents or openings. High voltage flows through the product and inserting an object can cause electric shock and/or short circuit internal parts. For the same reason, do not spill water or liquid on the product.
7. Do not use in wet or moist areas such as bathrooms, steamy kitchens or near swimming pools.
8. The apparatus shall not be exposed to dripping or splashing and make sure that no objects filled with liquids, such as vases, are placed on or near the apparatus.
9. Do not use this device when condensation may occur. When the unit is used in a warm wet room with damp, water droplets or condensation may occur inside the unit and the unit could maybe not work properly; let the unit stand in power OFF for 1 or 2 hours before turning on the power: the unit should be dry before getting any power.
10. Although this device is manufactured with the utmost care and checked several times before leaving the factory, it is still possible that problems may occur, as with all electrical appliances. If you notice smoke, an excessive build-up of heat or any other unexpected phenomena, you should disconnect the plug from the main power socket immediately.
11. This device must operate on a power source as specified on the specification label. If you are not sure of the type of power supply used in your home, consult your dealer or local power company.
12. Keep away from rodents. Rodents enjoy biting on power cords.
13. To clean the device, use a soft dry cloth. Do not use solvents or petrol based fluids. To remove severe stains, you may use a damp cloth with dilute detergent.
14. The supplier is not responsible for damage or lost data caused by malfunction, misuse, modification of the device or battery replacement.
15. Do not interrupt the connection when the device is formatting or transferring files. Otherwise, data may be corrupted or lost.
16. If the unit has USB playback function, the usb memory stick should be plugged into the unit directly. Don't use an usb extension cable because it can cause interference resulting in failing of data.
17. The rating label has been marked on the bottom or back panel of the apparatus.
18. This device is not intended for use by people (including children) with physical, sensory or mental disabilities, or a lack of experience and knowledge, unless they're under supervision or have received instructions about the correct use of the device by the person who is responsible for their safety.
19. This product is intended for non professional use only and not for commercial or industrial use.
20. Make sure the unit is adjusted to a stable position. Damage caused by using this product in an unstable position vibrations or shocks or by failure to follow any other warning or precaution contained within this user manual will not be covered by warranty.
21. Never remove the casing of this apparatus.
22. Never place this apparatus on other electrical equipment.
23. Do not allow children access to plastic bags.
24. Only use attachments/accessories specified by the manufacturer.

25. Refer all servicing to qualified service personnel. Servicing is required when the apparatus has been damaged in any way, such as the power supply cord or the plug, when liquid has been spilled or objects have fallen into the apparatus, when the apparatus has been exposed to rain or moisture, does not operate normally, or has been dropped.
26. Prolonged exposure to loud sounds from personal music players may lead to temporary or permanent hearing loss.
27. If the product is delivered with power cable or AC power adaptor :
 - If any trouble occur, disconnect the AC power card and refer servicing to qualified personnel.
 - To completely disconnect the power input, the mains plug of the apparatus shall be disconnected from the mains, as the disconnect device is the mains plug of apparatus.
 - Don't step on or pinch the power adaptor. Be very careful, particularly near the plugs and the cable's exit point. Do not place heavy items on the power adaptor, which may damage it. Keep the entire device out of children's reach! When playing with the power cable, they can seriously injure themselves.
 - Unplug this device during lightning storms or when unused for a long period.
 - The socket outlet must be installed near the equipment and must be easily accessible.
 - Do not overload ac outlets or extension cords. Overloading can cause fire or electric shock.
 - Devices with class 1 construction should be connected to a main socket outlet with a protective earthed connection.
 - Devices with class 2 construction do not require a earthed connection.
 - Always hold the plug when pulling it out of the main supply socket. Do not pull the power cord. This can cause a short circuit.
 - Do not use a damaged power cord or plug or a loose outlet. Doing so may result in fire or electric shock.
28. If the product contains or is delivered with a remote control containing coin / cell batteries:

Warning:

 - "Do not ingest battery, Chemical Burn Hazard" or equivalent working.
 - [The remote control supplied with] This product contains a coin / button cell battery is swallowed, it can cause severe internal burns in just 2 hours and can lead to death.
 - Keep new and used batteries away from children.
 - If the battery compartment does not close securely, stop using the product and keep it away from children.
 - If you think batteries might have been swallowed or placed inside any part of the body, seek immediate medical attention.
29. Caution about the use of Batteries:
 - Danger of explosion if battery is incorrectly replaced. Replace only with the same or equivalent type.
 - Battery cannot be subjected to high or low extreme temperatures, low air pressure at high altitude during use, storage or transportation.
 - Replacement of a battery with an incorrect type that can result in an explosion or the leakage of flammable liquid or gas.
 - Disposal of a battery into fire or a hot oven, or mechanically crushing or cutting of a battery, that can result in an explosion.
 - Leaving a battery in an extremely high temperature surrounding environment that can result in an explosion or that leakage of flammable liquid or gas.
 - A battery subjected to extremely low air pressure that may result in an explosion or the leakage of flammable liquid or gas.
 - Attention should be drawn to the environmental aspects of battery disposal.

INSTALLATION

- Unpack all parts and remove protective material.
- Do not connect the unit to the mains before checking the mains voltage and before all other connections have been made.



WARNING: When participating in the traffic listening to a personal music player can make the listener less aware of potential dangers such as approaching cars.



WARNING: To prevent possible hearing damage, do not listen at high volume levels for long periods.

Accessories:

- USB charge cable





PREPARATION FOR USE

Controls and Indicators

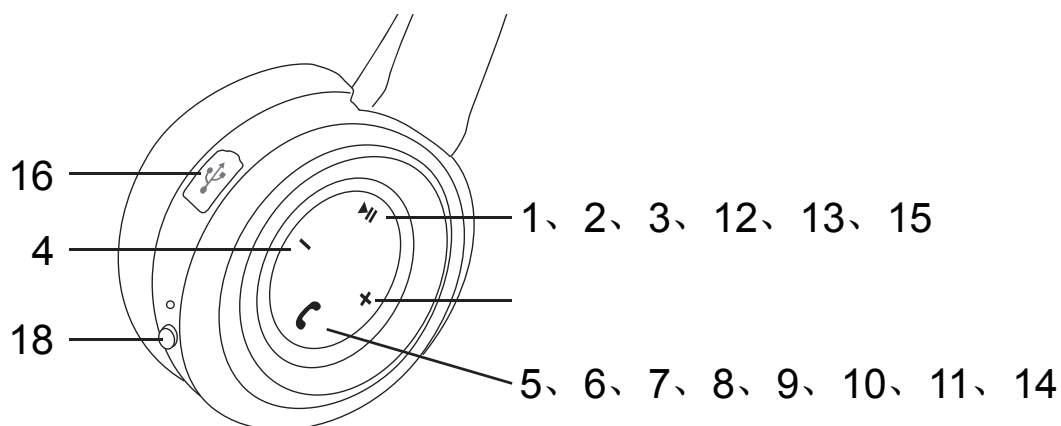
Right sides



No.	Function	New Sample Operation	Voice prompt
1	Power on	Press & hold for 3 sec	Power on
		after 3 min auto power off if no paired device	Power off
2	Power off	in ON mode, Press & hold for 5 sec	Power off
3	Pairing	In OFF mode, Press & hold for 6 sec for paring to a new device	Pairing
	Auto pairing	Paired device	Your device is connected
		power on, auto switch to pairing mode	Pairing
		auto repair if back to operation range	Your device is connected
4	Volume Control	short Press "+" button	Maximum Volume
		short Press "-" button	
5	Answer a Call	Short press the phone button	Incoming Call+ incoming number (repeat)
6	End a Call	Short press the phone button	
7	Decline Call	Press & hold the phone button for 2sec	Dripping tone
8	Last Number Redial	Double press the phone button	
9	Siri/Google now	Press and hold the phone button for 2 sec (iPhone) Siri/(Android) Google Now	
10	2nd Call answer/call waiting	short press phone button to answer 2nd call, short press phone button to switch 1st call and end 2nd call	
11	Transfer call between phone and headphone	Press & hold the phone button 2 sec	Dripping tone
12	Play Music	Short press the Play/Pause button	
13	Pause Music	Short press the Play/Pause button	

No.	Function	New Sample Operation	Voice prompt
14	Track Controls 	Press and hold “-” button for previous song	
		Press and hold “+” button for next song	
15	Reset 	Press and hold “+” button 5 seconds when the headphone under pairing mold	Dripping tone
16	Charging	Connect the USB cable for charging the battery in power OFF mode	
17	Low battery alert	Low battery alert	Battery Low
18	Aux-in cable (plug in): BT power off		
19	no any signal after 15 min, headphone auto power off		

1. Charging Your Headphones

IMPORTANT: Your headphones operate on a built-in rechargeable lithium-ion battery. Although the battery was fully charged when it left our factory, like all rechargeable batteries it can begin to discharge during periods of non-use. **We recommend that you fully charge the battery before first time use.**

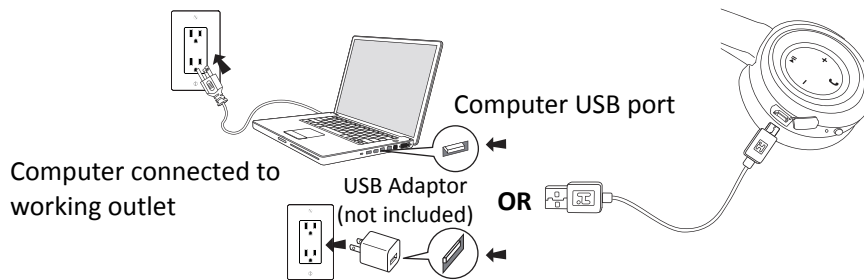

1. Connect the micro USB plug on the charging cable to the micro USB port on the headphone.
2. Connect the standard USB plug on the charging cable to any standard USB power port such as found on a notebook computer, or the charging adapter for an iPod, iPhone, etc.

The Power/Charging/Pairing indicator will glow RED while the headphone is charging. The indicator will turn off when the battery is fully charged.

Reminder: Allow the battery to charge fully before first time use. Normal recharge time should take about 4 hours.

When fully charged the battery provides up to 66 hours of working time, or 3 months of standby time.

Because your headphones use Bluetooth version 5.0 the battery level indicator of the headphones may also appear on your iPhone home screen, usually adjacent to the phone’s own battery level indicator, if your specific phone supports this display function.

2. Wearing Your Headphones

Your Bluetooth headphones are supplied with padded ear cushions for long wearing comfort. The headband can be extended to accommodate almost any head size. There are 'L' and 'R' markings on the inside of the headband, When the headphones are worn properly the controls will be on your right side.

Caution:

To prevent possible hearing damage, don’t listen at high volume levels for a long period.

3. Using Your Headphones

Note: Some of the functions described below may not be supported on your specific smartphone. Check with your smartphone owner's manual to confirm the features supported by your phone.

4. Auxiliary Input Jack

The auxiliary input jack allows you to use your HPB-330 Bluetooth headphones as normal headphones so that you can listen to music on any non-Bluetooth device that is equipped with a 3.5mm headphone jack.

Connect the stereo audio cable with 3.5mm plugs on both ends to the auxiliary input jack on the bottom of the 'L' earpiece of your HPB-330 headphones, and to the headphone jack of your auxiliary music source.

Your HPB-330 headphones should be in the Power "Off" mode. Use the volume and track navigation controls on your music player.

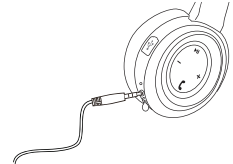

5. Pairing

1. Ensure that your phone or Bluetooth device is switched on.
2. To pair the headset that has not been previously paired with a device, please switch on the headset. Then, the headset enters the pairing mode. To pair the headset that has been previously paired with another device, please make sure that the other device is switched off.
3. Activate the Bluetooth on your phone or Bluetooth device, and set it to searching Bluetooth device.
4. Select "Lenco HPB-330" from the list of found devices on your phone or Bluetooth devices.

"This product has a bluetooth **reception** function, **you can not transmit any bluetooth sound with it**: this means that you can receive wirelessly a bluetooth sound signal from an external source like a smartphone."

TROUBLESHOOTING

1. Reception is noisy or intermittent

Make sure that the headphones and the paired device are within the Bluetooth operating range of approximately 10 meters. Make sure the headphones are fully charged as well.

2. No Sound

Make sure that your headphones are properly paired and connected with your Bluetooth enabled smartphone or music player. Refer to the "Pairing" instructions in this manual and in the manual supplied with your phone or music player if necessary.

The rechargeable battery in your headphones may be exhausted and need to be recharged. Refer to the "Charging Your Headphones" instructions in this manual.

3. Unable to Pair/Connect

The pairing settings between the headphones and your smartphone or music player may have been erased or deleted. Follow the "Pairing" instructions in this manual to re-pair and reconnect the devices. Turn off any other Bluetooth devices that are not being used to reduce external interference.

4. Some Functions Do Not Work

Your specific model of smartphone may not support some of the functions described in this manual. Refer to the manual supplied with your phone for further information.

- **Specifications**

Bluetooth specification:	Supports V5.0+ EDR with Handsfree Profile 1.5, Headset Profile 1.1 and A2DP profile 1.2 (Class II) and Audio/Video Remote Control Profile AVRCP
Battery:	750mAh
Standby time (unpaired):	up to 90 days (with fully charged battery)
Talk time:	Up to 66 hours (with fully charged battery)
Music Playing time:	up to 66 hours (with fully charged battery)
Operating Distance:	up to 10 meters/approximately 33 feet

- **Guarantee**

Lenco offers service and warranty in accordance to European law, which means that in case of repairs (both during and after the warranty period) you should contact your local dealer.

Important note: It is not possible to send products that need repairs to Lenco directly.

Important note: If this unit is opened or accessed by a non-official service center in any way, the warranty expires.

This device is not suitable for professional use. In case of professional use, all warranty obligations of the manufacturer will be voided.

- **Disclaimer**

Updates to Firmware and/or hardware components are made regularly. Therefore some of the instruction, specifications and pictures in this documentation may differ slightly from your particular situation. All items described in this guide for illustration purposes only and may not apply to particular situation. No legal right or entitlements may be obtained from the description made in this manual.

- **Disposal of the Old Device**



This symbol indicates that the relevant electrical product or battery should not be disposed of as general household waste in Europe. To ensure the correct waste treatment of the product and battery, please dispose them in accordance to any applicable local laws of requirement for disposal of electrical equipment or batteries. In so doing, you will help to conserve natural resources and improve standards of environmental protection in treatment and disposal of electrical waste (Waste Electrical and Electronic Equipment Directive).



- **CE Marking**

Hereby, Lenco Benelux B.V., Thermiekstraat 1a, 6361 HB Nuth, The Netherlands, declares that this product is in compliance with the essential EU directive requirements.

The declaration of conformity may be consulted via techdoc@commaxxgroup.com



- **Service**

For more information and helpdesk support, please visit www.lenco.com

Lenco Benelux BV, Thermiekstraat 1a, 6361 HB, The Netherlands.

LET OP:

Gebruik van bedieningen of afstellingen of uitvoer van procedures anders dan gespecificeerd in deze documentatie kan leiden tot blootstelling aan schadelijke straling.

VOORZORGSMAATREGELEN VOOR GEBRUIK**ONTHOUD DE VOLGENDE INSTRUCTIES:**

1. Bedek of blokkeer de ventilatieopeningen niet. Wanneer u het apparaat op een schap plaatst, dient u 5 cm (2") vrije ruimte rondom het gehele apparaat te behouden.
2. Installeer het product volgens de meegeleverde gebruikershandleiding.
3. Houd het apparaat uit de buurt van hittebronnen, zoals radiatoren, verwarmingen, kachels, kaarsen en andere hittegenererende producten of open vuur. Het apparaat kan alleen worden gebruikt in gematigde klimaten. Extreem koude of warme omgevingen dienen te worden vermeden. Bedrijfstemperatuur tussen 0° en 35° C.
4. Gebruik dit apparaat niet in de buurt van krachtige magnetische velden.
5. Elektrostatische ontlading kan normaal gebruik van dit apparaat verstoren. U hoeft het apparaat in dit geval slechts te resetten en opnieuw op te starten volgens de gebruikershandleiding. Wees voorzichtig tijdens bestandsoverdracht en gebruik het product in een omgeving zonder statische interferentie.
6. Waarschuwing! Steek nooit een voorwerp via de ventilatie- of andere openingen in het product. Er is hoogspanning in het product aanwezig en als u er een object insteekt, kan dat een elektrische schok veroorzaken en/of kortsluiting in de interne onderdelen. Mors om dezelfde reden geen water of vloeistof op het product.
7. Gebruik het toestel niet in vochtige ruimtes, zoals badkamers, stomende keukens of in de buurt van zwembaden.
8. Het apparaat mag niet worden blootgesteld aan druppels of spatten en zorg ervoor dat er geen met vloeistof gevulde voorwerpen, zoals vazen, op of nabij het apparaat zijn geplaatst.
9. Gebruik dit apparaat niet wanneer condensatie kan optreden. Wanneer het apparaat in een warme en vochtige kamer wordt gebruikt, dan kunnen er waterdruppeltjes of condensatie binnenin het apparaat worden gevormd waardoor het apparaat mogelijk niet meer goed werkt; houd een apparaat 1 of 2 uur op UIT staan voordat u de voeding weer inschakelt: het apparaat dient droog te zijn voordat deze stroom ontvangt.
10. Alhoewel dit apparaat met grote zorg gefabriceerd en verschillende keren geïnspecteerd is voordat het de fabriek verlaat, is het nog steeds mogelijk dat er problemen optreden, zoals met alle elektrische apparaten. Als u rook, een overmatige hitteontwikkeling of enig ander onverwacht verschijnsel opmerkt, moet u onmiddellijk de stekker van het netsnoer uit het stopcontact halen.
11. Dit apparaat moet werken op een voedingsbron, zoals aangegeven op het specificatieplaatje. Als u twijfelt over het type voeding dat gebruikt wordt in uw huis, raadpleeg dan uw dealer of plaatselijk energiebedrijf.
12. Houd het uit de buurt van knaagdieren. Knaagdieren knauwen graag aan voedingskabels.
13. Gebruik een zacht, droog doekje om het apparaat te reinigen. Gebruik geen oplosmiddelen of op benzine gebaseerde vloeistoffen. U kunt een vochtig doekje met verdund schoonmaakmiddel gebruiken om hardnekkige vlekken te verwijderen.
14. De leverancier is niet verantwoordelijk voor schade of verloren gegevens veroorzaakt door storing, misbruik, modificatie van het apparaat of batterijvervanging.
15. Onderbreek nooit de verbinding wanneer het apparaat formatteert of bestanden overdraagt. De gegevens kunnen anders corrupt of verloren raken.
16. Indien het apparaat een USB-afspeelfunctie heeft, moet de USB-geheugenstick rechtstreeks op het apparaat worden aangesloten. Gebruik geen USB-verlengkabel, omdat die kan leiden tot storingen met foutieve gegevens als gevolg.
17. Het nominale specificatielabel is te vinden op het paneel aan de onder- of achterkant van het apparaat.
18. Dit apparaat is niet bestemd voor gebruik door mensen (inclusief kinderen) met fysieke, zintuiglijke of geestelijke gebreken of gebrek aan kennis en ervaring, tenzij zij onder toezicht staan of instructies hebben over het juiste gebruik van het apparaat hebben gekregen van de persoon die verantwoordelijk is voor hun veiligheid.
19. Dit product is alleen voor niet-professioneel gebruik bedoeld en niet voor commercieel of industrieel gebruik.

20. Verzeker u ervan dat het apparaat in een stabiele positie staat opgesteld. Beschadigingen veroorzaakt door het gebruik van dit apparaat in een onstabiele positie, trillingen of schokken of door het niet opvolgen van andere waarschuwingen of voorzorgsmaatregelen beschreven in deze gebruikshandleiding worden niet gedekt door de garantie.
21. Verwijder nooit de behuizing van dit apparaat.
22. Plaats dit apparaat nooit op andere elektrische apparatuur.
23. Geef kinderen geen gelegenheid in aanraking met plastic zakken te komen.
24. Gebruik uitsluitend uitbreidingen/accessoires gespecificeerd door de fabrikant.
25. Laat alle reparaties over aan gekwalificeerd onderhoudspersoneel. Onderhoud is vereist als het toestel hoe dan ook is beschadigd, zoals bijvoorbeeld het netsnoer of de stekker, wanneer er vloeistof of een voorwerp in het apparaat is terechtgekomen, wanneer het apparaat is blootgesteld aan regen of vocht, als het niet normaal werkt of is gevallen.
26. Langdurige blootstelling aan luid geluid van persoonlijke muzikspelers kan leiden tot tijdelijke of permanente gehoorbeschadiging.
27. Als het product wordt geleverd met voedingskabel of AC-stroomadapter:
 - Als er problemen optreden, koppel de AC-voedingskaart dan los en laat reparaties over aan bevoegd personeel.
 - Om de verbinding met de stroomaansluiting volledig te verbreken, moet de stekker van het apparaat uit het stopcontact worden gehaald, omdat de stekker van het apparaat de hoofdschakelaar is.
 - Nooit op de stroomadapter stappen of deze indrukken. Wees voornamelijk voorzichtig in de buurt van de stekkers en het punt waar de kabel uit het apparaat komt. Plaats geen zware voorwerpen op de stroomadapter, om beschadiging ervan te voorkomen. Houd het gehele apparaat buiten bereik van kinderen! Wanneer kinderen met de voedingskabel spelen, kunnen zij ernstig letsel oplopen.
 - Haal de stekker uit het stopcontact tijdens onweer of wanneer u deze langere tijd niet gebruikt.
 - Het stopcontact moet in de buurt van de apparatuur zijn geïnstalleerd en eenvoudig te bereiken zijn.
 - Overbelast stopcontacten of verlengsnoeren niet. Overbelasting kan brand of een elektrische schok veroorzaken.
 - Apparaten met een Klasse 1 structuur dienen te worden aangesloten op een stopcontact met een beschermende aardverbinding.
 - Apparaten met een Klasse 2 structuur vereisen geen aardverbinding.
 - Houd altijd de stekker vast wanneer u deze uit het stopcontact trekt. Trek nooit aan de voedingskabel. Dit kan tot een kortsluiting leiden.
 - Gebruik nooit een beschadigde voedingskabel of stekker of een los stopcontact. Dit vormt namelijk een risico op brand of elektrische schokken.
28. Indien het product knoopcelbatterijen bevat of wordt geleverd met een afstandsbediening die knoopcelbatterijen bevat:

Waarschuwing:

 - "Batterij niet inslikken, chemisch brandgevaar" of gelijkwaardige werking.
 - [De meegeleverd afstandsbediening] Dit product bevat een knoopcelbatterij. Bij inslikking van de batterij kan dit in minder dan 2 uur tijd tot ernstige interne brandwonden en de dood leiden.
 - Houd nieuwe en gebruikte batterijen buiten bereik van kinderen.
 - Als de batterijhouder niet goed kan worden gesloten, dient u het product niet meer te gebruiken en buiten bereik van kinderen te houden.
 - Als u denkt dat batterijen zijn ingeslikt of binnenin een willekeurig lichaamsdeel terecht zijn gekomen, dient u onmiddellijk medische hulp te zoeken.
29. Waarschuwing m.b.t. het gebruik van batterijen:
 - Als de batterij onjuist wordt geplaatst, bestaat er explosiegevaar. Vervang de batterij alleen door een zelfde of vergelijkbare soort batterij.
 - Stel de batterij niet bloot aan extreem hoge of lage temperaturen of een lage luchtdruk op grote hoogte tijdens gebruik, opslag of transport.
 - Vervanging van een batterij door een incorrect type kan leiden tot een ontploffing of de lekkage van ontvlambare vloeistoffen of gas.
 - Verwijdering van een batterij in vuur of een hete oven of het mechanisch verpletteren of snijden van een batterij kan leiden tot een ontploffing.
 - Laat een batterij nooit achter in omgevingen met extreem hoge temperaturen, anders kan dit leiden tot een ontploffing of de lekkage van ontvlambare vloeistoffen of gas.
 - Stel een batterij nooit bloot aan een extreem lage luchtdruk, anders kan dit leiden tot een ontploffing of de lekkage van ontvlambare vloeistoffen of gas.

- Aandacht voor het milieu is nodig bij het verwijderen van de batterijen.

INSTALLATIE

- Pak alle onderdelen uit en verwijder de beschermende materialen.
- Sluit het apparaat niet aan op het stopcontact, voordat u de netspanning hebt gecontroleerd en voordat alle andere aansluitingen zijn gemaakt.



WAARSCHUWING: Wanneer u zich op de straat bevindt, kan het gebruik van een persoonlijke muziekspeeler de luisteraar afleiden van de potentiële gevaren, zoals naderende auto's.



WAARSCHUWING: Luister nooit voor lange tijd op hoge volumenniveaus, om mogelijke gehoorbeschadiging te voorkomen.

Accessoires:

- USB-oplaadkabel









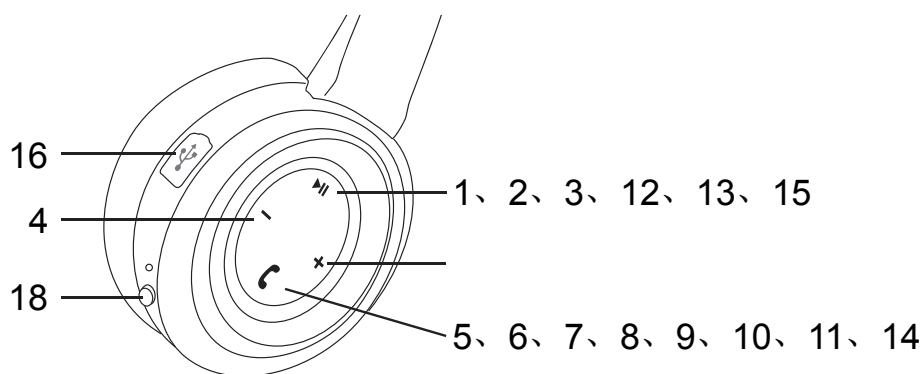



VOORBEREIDING VOOR GEBRUIK

Bedieningen en indicatoren

Rechterkant



Nr.	Functie	Nieuwe voorbeeldbediening	Gesproken melding
1	Inschakelen	3 seconden ingedrukt houden	Inschakelen
		na 3 minuten automatisch uitschakelen als er geen gekoppeld apparaat is	Uitzetten
2	Uitzetten	in de AAN-modus, 5 seconden ingedrukt houden	Uitzetten
3	Koppelen	In de UIT-modus 6 seconden ingedrukt houden om met een nieuw apparaat te koppelen	Koppelen
	Automatische koppeling	Gekoppeld apparaat	Uw apparaat is verbonden
		ingeschakeld, automatisch overschakelen naar de koppelingsmodus	Koppelen
		automatisch verbinden indien weer terug in werkbereik	Uw apparaat is verbonden
4	Volumeregeling	knop "+" kort indrukken	Maximum volume
		Knop "-" kort indrukken	
5	Een oproep beantwoorden	De telefoonknop kort indrukken	Inkomende oproep + inkomend nummer (herhaling)
6	Een gesprek beëindigen	De telefoonknop kort indrukken	

Nr.	Functie	Nieuwe voorbeeldbediening	Gesproken melding
7	Oproep weigeren 	De telefoonknop 2 seconden ingedrukt houden	Druipende toon
8	Laatste nummer opnieuw kiezen 	De telefoonknop tweemaal indrukken	
9	Siri/Google now 	De telefoonknop 2 seconden ingedrukt houden (iPhone) Siri/(Android) Google Now	
10	2e oproep beantwoorden/wisselgesprek 	telefoontoets kort indrukken om 2e oproep te beantwoorden, telefoontoets kort indrukken om 1e oproep te schakelen en 2e oproep te beëindigen	
11	Gesprek doorverbinden tussen telefoon en hoofdtelefoon 	De telefoonknop 2 seconden ingedrukt houden	Druipende toon
12	Muziek afspelen 	De knop Afspelen/Pauze kort indrukken	
13	Muziek pauzeren 	De knop Afspelen/Pauze kort indrukken	
14	Nummerbedieningen 	Houd de knop “-” ingedrukt voor vorig nummer	
		Houd de knop “+” ingedrukt voor volgend nummer	
15	Resetten 	Houd de knop “+” 5 seconden ingedrukt wanneer de hoofdtelefoon in de koppelingsmodus staat	Druipende toon
16	Opladen	Sluit de USB-kabel aan om de batterij op te laden in de modus UIT	
17	Waarschuwing batterij bijna leeg	Waarschuwing batterij bijna leeg	Batterij leeg
18	Aux-in-kabel (inpluggen): BT-voeding uit		
19	geen signaal na 15 min, hoofdtelefoon automatisch uitgeschakeld		

1. Uw hoofdtelefoon opladen

BELANGRIJK: Uw hoofdtelefoon werkt op een ingebouwde oplaadbare lithium-ionbatterij. Hoewel de batterij volledig was opgeladen toen het onze fabriek verliet, kan het net als alle oplaadbare batterijen tijdens periodes van niet-gebruik beginnen leeg te raken. We raden u aan de batterij volledig op te laden voordat u het voor de eerste keer gebruikt.

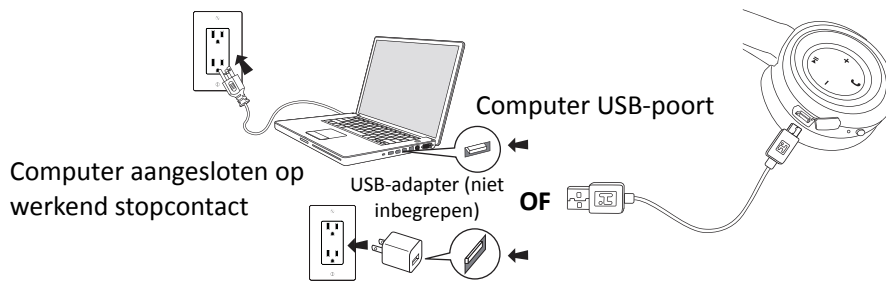

1. Sluit de micro-USB-stekker van de oplaadkabel aan op de micro-USB-poort van de hoofdtelefoon.
2. Sluit de standaard USB-stekker van de oplaadkabel aan op een standaard USB-voedingspoort zoals op een notebookcomputer of de oplaadadapter voor een iPod, iPhone, enz.

De indicator Aan-uit/Opladen/Koppelen gaat ROOD branden wanneer de hoofdtelefoon wordt opgeladen. De indicator gaat uit als de batterij volledig is opgeladen.

Herinnering: Laat de batterij volledig opladen voordat u het voor de eerste keer gebruikt. De normale oplaadtijd is ongeveer 4 uur. Als de batterij volledig is opgeladen, dan heeft de batterij maximaal 66 uur werkingstijd of 3 maanden stand-bytijd.

Omdat uw hoofdtelefoon Bluetooth-versie 5.0 gebruikt, kan de batterij-indicator van de hoofdtelefoon ook op het startscherm van uw iPhone verschijnen, meestal naast de batterij-indicator van de telefoon, als uw telefoon deze weergavefunctie ondersteunt.

2. Uw hoofdtelefoon dragen

Uw Bluetooth-hoofdtelefoon wordt geleverd met gevoerde oorkussens voor langdurig draagcomfort. De hoofdband kan worden verlengd naar bijna elke hoofdgroote. Er zijn markeringen 'L' en 'R' aan de binnenkant van de hoofdband. Wanneer de hoofdtelefoon correct wordt gedragen, dan bevinden de bedieningselementen zich aan uw rechterkant.

Let op:

Luister niet langdurig bij een hoog volume om mogelijke gehoorschade te voorkomen.

3. Uw hoofdtelefoon gebruiken

Opmerking: Sommige van de onderstaande beschreven functies worden mogelijk niet ondersteund op uw specifieke smartphone. Raadpleeg de gebruikershandleiding van uw smartphone om er zeker van te zijn welke functies door uw telefoon worden ondersteund.

4. Aansluiting Aux-ingang

De aansluiting van de aux-ingang stelt u in staat om uw HPB-330 Bluetooth-hoofdtelefoon te gebruiken als normale hoofdtelefoon, zodat u naar muziek kunt luisteren op elk niet-Bluetooth-apparaat dat is uitgerust met een 3,5 mm hoofdtelefoonaansluiting.

Sluit de stereo-audiokabel met 3,5 mm-stekkers aan beide uiteinden aan op de aansluiting aux-ingang aan de onderkant van de oortelefoon 'L' van uw HPB-330-hoofdtelefoon en op de hoofdtelefoonaansluiting van uw aux-muziekbron.

Uw HPB-330-hoofdtelefoon moet in de modus "Uit" staan. Gebruik de navigatieknoppen op uw muziekspeler voor het bedienen van het volume en nummer.

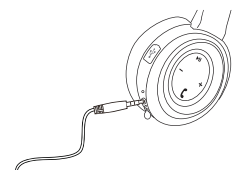

5. Koppelen

1. Zorg ervoor dat uw telefoon of Bluetooth-apparaat is ingeschakeld.
2. Als u de koptelefoon wilt koppelen met een apparaat dat nog niet eerder is gekoppeld, schakel dan de koptelefoon in. Vervolgens gaat de koptelefoon in de koppelingsmodus. Als u de koptelefoon wilt koppelen met een ander apparaat dat eerder is gekoppeld, dan moet u ervoor zorgen dat het andere apparaat is uitgeschakeld.
3. Activeer Bluetooth op uw telefoon of Bluetooth-apparaat en stel het in om een Bluetooth-apparaat te zoeken.
4. Selecteer "Lenco HPB-330" in de lijst met gevonden apparaten op uw telefoon of Bluetooth-apparaten.

"Dit product is voorzien van een Bluetooth-**ontvangstfunctie, u kunt er geen Bluetooth-audio mee sturen**: dit betekent dat u draadloos een Bluetooth-geluidssignaal kunt ontvangen van een externe bron zoals een smartphone."

PROBLEEMOPLOSSING

1. De ontvangst is lawaaiërig of onregelmatig

Zorg ervoor dat de hoofdtelefoon en het gekoppelde apparaat zich binnen het Bluetooth-werkbereik van ongeveer 10 meter bevinden. Zorg er ook voor dat de hoofdtelefoon volledig is opgeladen.

2. Geen geluid

Zorg ervoor dat uw hoofdtelefoon correct is gekoppeld en verbonden met uw Bluetooth-compatibele smartphone of muzikspeler. Raadpleeg de instructies "Koppelen" in deze handleiding en indien nodig in de handleiding die bij uw telefoon of muzikspeler is geleverd.

De oplaadbare batterij in uw hoofdtelefoon is mogelijk leeg en moet worden opgeladen. Raadpleeg de instructies "Uw hoofdtelefoon opladen" in deze handleiding.

3. Koppelen/verbinden niet mogelijk

De instellingen voor het koppelen tussen de hoofdtelefoon en uw smartphone of muzikspeler zijn mogelijk gewist of verwijderd. Volg de instructies "Koppelen" in deze handleiding om de apparaten opnieuw te koppelen en opnieuw te verbinden. Zet andere Bluetooth-apparaten uit die niet worden gebruikt om externe interferentie te verminderen.

4. Sommige functies werken niet

Uw specifieke model van smartphone ondersteunt mogelijk niet alle functies die in deze handleiding worden beschreven. Raadpleeg de handleiding die bij uw telefoon of muzikspeler is geleverd voor meer informatie.

● Specificaties

Specificaties Bluetooth:	Ondersteunt V5.0 + EDR met Handsfree Profiel 1.5, Headset Profile 1.1 en A2DP Profile 1.2 (Class II) en Audio/Video Remote Control Profile AVRP
Batterij:	750 mAh
Stand-bytijd (niet gekoppeld):	tot 90 dagen (met volledig opgeladen batterij)
Gesprekstijd:	tot 66 uur (met volledig opgeladen batterij)
Afspeeltijd muziek:	tot 66 uur (met volledig opgeladen batterij)
Gebruiksbereik:	tot 10 meter/ongeveer 33 voet

- **Garantie**

Lenco biedt service en garantie aan overeenkomstig met de Europese wetgeving. Dit houdt in dat u, in het geval van reparaties (zowel tijdens als na de garantieperiode), uw lokale handelaar moet contacteren.

Belangrijke opmerking: Het is niet mogelijk om producten die moeten worden gerepareerd rechtstreeks naar Lenco te sturen.

Belangrijke opmerking: De garantie verloopt als een onofficieel servicecenter het apparaat op wat voor manier dan ook heeft geopend, of er toegang toe heeft gekregen.

Het apparaat is niet geschikt voor professioneel gebruik. In het geval van professioneel gebruik worden alle garantieverplichtingen van de fabrikant nietig verklaard.

- **Disclaimer**

Er worden regelmatig updates in de firmware en/of hardwarecomponenten gemaakt. Daardoor kunnen gedeelten van de instructie, de specificaties en afbeeldingen in deze documentatie enigszins verschillen van uw eigen situatie. Alle onderwerpen die staan beschreven in deze handleiding zijn bedoeld als illustratie en zijn niet van toepassing op specifieke situaties. Aan de beschrijving in dit document kunnen geen rechten worden ontleend.

- **Afvoer van het oude apparaat**



Dit symbool geeft aan dat het betreffende elektrische product of de accu/batterij niet mag worden verwijderd als algemeen huishoudelijk afval in Europa. Zorg voor een juiste afvalverwerking door het product en de accu/batterij in overeenstemming met alle van toepassing zijnde lokale wetten voor het verwijderen van elektrische apparatuur of accu's/batterijen te verwijderen. Als u dit doet, helpt u de natuurlijke bronnen te behouden en de standaard van milieubescherming te verbeteren bij de behandeling en verwijdering van elektrisch afval (Afgedankte Elektrische en Elektronische Apparatuur).



- **CE-markering**

Lenco Benelux B.V., Thermiekstraat 1a, 6361 HB Nuth, Nederland, verklaart hierbij dat dit product voldoet aan de vereisten van de essentiële EU-richtlijnen.

De verklaring van conformiteit kan worden aangevraagd via techdoc@commaxxgroup.com



- **Service**

Bezoek voor meer informatie en helpdeskondersteuning www.lenco.com

Lenco Benelux BV, Thermiekstraat 1a, 6361 HB, Nederland

ACHTUNG:

Eine andere als die hier beschriebene Bedienung, Einstellung oder Verwendung der Funktionen kann zu gefährlicher Strahlenbelastung führen.

VORSICHTSMASSNAHMEN VOR DER BENUTZUNG**BEFOLGEN SIE IMMER FOLGENDE ANWEISUNGEN:**

1. Blockieren oder bedecken Sie keine Lüftungsöffnungen. Wenn Sie das Gerät auf ein Regal stellen, lassen Sie um das gesamte Gerät 5 cm (2") freien Platz.
2. Stellen Sie das Gerät entsprechend den Anweisungen der mitgelieferten Bedienungsanleitung auf.
3. Halten Sie das Gerät von Hitzequellen wie Radiatoren, Heizern, Öfen, Kerzen oder anderen hitzeerzeugenden Produkten oder offenen Flammen fern. Das Gerät darf nur bei gemäßigttem Klima verwendet werden. Sehr kalte oder heiße Umgebungen sind zu vermeiden. Die Betriebstemperatur liegt zwischen 0 °C und 35 °C.
4. Meiden Sie bei der Nutzung des Produkts die Nähe starker Magnetfelder.
5. Elektrostatische Entladungen können die normale Verwendung von diesem Gerät stören. Sollte dies geschehen, führen Sie einfach einen Reset aus und starten Sie dann das Gerät entsprechend den Anweisungen dieser Bedienungsanleitung neu. Gehen Sie besonders bei Datenübertragungen mit dem Gerät vorsichtig um und führen Sie diese nur in einer antielektrostatischen Umgebung aus.
6. Warnung! Niemals Gegenstände durch die Lüftungsschlitze oder Öffnungen in das Gerät stecken. In diesem Gerät fließt Hochspannung und das Hineinstecken von Gegenständen kann zu elektrischem Schock und/oder Kurzschluss interner elektrischer Bauteile führen. Aus dem gleichen Grund kein Wasser oder Flüssigkeiten in das Gerät geben.
7. Benutzen Sie das Gerät nicht in nasser oder feuchter Umgebung wie Bad, Dampfküche oder in der Nähe von Schwimmbecken.
8. Das Gerät darf weder Tropf- noch Spritzwasser ausgesetzt werden und es dürfen keine mit Flüssigkeit gefüllten Behälter wie z.B. Vasen auf das Gerät oder in der Nähe des Gerätes gestellt werden.
9. Benutzen Sie das Gerät nicht bei Kondensationsgefahr. Wenn Sie das Gerät in einem warmen feuchten Raum mit Dampf benutzen, dann können Wassertropfen oder Kondensation in das Gerät eindringen und u. U. zu Fehlfunktionen des Geräts führen. Schalten Sie in diesem Fall das Gerät für 1 – 2 Stunden aus, bevor Sie es erneut einschalten: Das Gerät sollte vollständig getrocknet sein, wenn Sie es wieder einschalten.
10. Obwohl dieses Gerät unter größter Sorgfalt und vor Auslieferung mehrmals überprüft wurde, können trotzdem wie bei jedem anderen elektrischen Gerät auch Probleme auftauchen. Trennen Sie das Gerät im Falle einer Rauchentwicklung, starker Hitzeentwicklung oder jeden anderen unnatürlichen Erscheinung sofort vom Netz.
11. Dieses Gerät ist durch eine Stromquelle wie auf dem Typenschild angegeben zu betreiben. Halten Sie bei Unsicherheiten über die Art Ihrer Stromversorgung in Ihrer Wohnung Rücksprache mit Ihrem Händler oder Ihrer Stromzuliefererfirma.
12. Halten Sie Nagetiere vom Gerät fern. Nagetiere lieben es, am Netzkabel zu nagen.
13. Benutzen Sie für die Reinigung ein weiches und trockenes Tuch. Benutzen Sie niemals Lösungsmittel oder Flüssigkeiten auf Ölbasis. Benutzen Sie zum Entfernen hartnäckiger Flecken ein feuchtes Tuch mit mildem Reinigungsmittel.
14. Der Hersteller haftet nicht für Schäden oder Verluste durch Fehlfunktion, Zweckentfremdung oder Modifikation des Geräts oder durch Wechseln der Batterien.
15. Unterbrechen Sie die Verbindung nicht während einer Formatierung oder einer Datenübertragung. Bei Unterbrechung drohen Datenverlust und Datenbeschädigung.
16. Wenn das Gerät eine USB-Wiedergabefunktion besitzt, dann stecken Sie den USB-Stick direkt in das Gerät. Verwenden Sie kein USB-Verlängerungskabel, weil die erhöhte Störanfälligkeit zu Datenverlust führen könnte.
17. Das Typenschild befindet sich an der Unter- oder Rückseite des Gerätes.
18. Dieses Gerät ist nicht zur Benutzung durch Personen (auch Kinder) mit physischen, sensorischen oder mentalen Beeinträchtigungen oder ohne ausreichender Erfahrung vorgesehen, es sei denn, sie werden durch eine verantwortliche Person beaufsichtigt oder wurden in die ordnungsgemäße Bedienung des Gerätes durch eine für ihre Sicherheit verantwortlichen Person eingewiesen.
19. Dieses Produkt ist nur für den nicht-professionellen Gebrauch und nicht für gewerbliche oder industrielle Zwecke bestimmt.

20. Stellen Sie sicher, dass das Gerät in einer stabilen Position aufgestellt ist. Schäden, die durch Verwendung dieses Produkts in einer instabilen Position, durch Vibrationen, Stöße oder Nichtbeachtung der anderen in diesem Handbuch enthaltener Warnungen und Vorwarnung entstehen, werden nicht durch die Garantie abgedeckt.
21. Entfernen Sie niemals das Gehäuse dieses Geräts.
22. Stellen Sie dieses Gerät niemals auf andere elektrische Geräte.
23. Halten Sie Kinder von den Plastiktüten fern.
24. Benutzen Sie nur vom Hersteller spezifizierte Erweiterungen/Zubehörteile.
25. Lassen Sie alle Eingriffe von qualifiziertem Servicepersonal ausführen. Eingriffe werden notwendig, wenn das Gerät in irgendeiner Weise beschädigt wurde, beispielsweise am Netzkabel oder am Netzstecker oder wenn Flüssigkeit in das Gerät gelangt ist bzw. Gegenstände in das Gerät gefallen sind, das Gerät Regen oder Feuchtigkeit ausgesetzt war, es heruntergefallen ist oder nicht ordnungsgemäß funktioniert.
26. Längeres Hören lauter Töne aus einem Musikgerät kann zum zeitweiligen oder permanenten Hörverlust führen.
27. Wenn zum Lieferumfang des Produkts eine Netzkabel oder ein Netzadapter gehört:
 - Wenn irgendwelche Probleme auftreten, dann trennen Sie das Gerät vom Stromnetz und setzen Sie sich anschließend mit qualifiziertem Personal in Verbindung.
 - Um das Gerät vollständig vom Netz zu trennen, muss der Netzstecker des Gerätes vom Stromnetz getrennt werden, wobei die zu trennende Einheit den Netzstecker des Gerätes bezeichnet.
 - Treten Sie nicht auf das Netzteil und klemmen Sie es auch nicht ein. Seien Sie im näheren Bereich des Steckers und der Herausführungen des Kabels besonders vorsichtig. Stellen Sie keine schweren Gegenstände auf das Netzteil, weil es dadurch beschädigt werden könnte. Halten Sie das gesamte Gerät außerhalb der Reichweite von Kindern! Durch Spielen mit dem Netzkabel können sie sich ernsthafte Verletzungen zuziehen.
 - Trennen Sie das Gerät während eines Gewitters oder bei längerer Nichtbenutzung vom Netz.
 - Die Wandsteckdose muss sich in der Nähe des Geräts befinden und einfach zu erreichen sein.
 - Steckdosen und Verlängerungsleitungen nicht überlasten. Eine Überlastung kann zu Brandgefahr bzw. Stromschlag führen.
 - Geräte der Schutzklasse 1 sind an eine Netzsteckdose mit Schutzleiter anzuschließen.
 - Geräte der Schutzklasse 2 benötigen keinen Schutzleiteranschluss.
 - Halten Sie den Netzstecker in der Hand, wenn Sie ihn aus der Netzsteckdose ziehen. Ziehen Sie ihn nicht durch Zerren am Kabel heraus. Das kann zu einem Kurzschluss führen.
 - Verwenden Sie weder ein beschädigtes Netzkabel noch einen beschädigten Stecker oder eine lockere Steckdose. Es besteht Brand- und Stromschlaggefahr.
28. Wenn das Produkt mit einer Fernbedienung mit Batterien/Knopfzellen geliefert wird oder das Produkt eine derartige Fernbedienung umfasst:

Warnung:

 - „Die Batterie nicht einnehmen, er besteht Verätzungsgefahr“.
 - [Bei mitgelieferter Fernbedienung] Wenn die Batterie/Knopfzelle verschluckt wird, dann kann dies in nur 2 Stunden zu schweren inneren Verätzungen führen, die zum Tod führen können.
 - Halten Sie neue und gebrauchte Batterien von Kindern fern.
 - Verwenden Sie dieses Produkt nicht weiter und halten Sie es von Kindern fern, wenn das Batteriefach nicht sicher schließt.
 - Suchen Sie umgehend ärztliche Hilfe auf, wenn Sie vermuten, dass Batterien verschluckt oder in Körperöffnungen eingeführt wurden.
29. Warnhinweise bzgl. der Verwendung von Batterien:
 - Es besteht Explosionsgefahr, wenn die Batterien nicht korrekt eingelegt werden. Nur mit Batterien des gleichen oder entsprechenden Typs ersetzen.
 - Die Batterie darf während der Benutzung, Aufbewahrung oder des Transports weder sehr hohen oder sehr niedrigen Temperaturen noch niedrigem Luftdruck in großen Höhenlagen ausgesetzt werden.
 - Die Ersetzung der Batterie mit einem falschen Batterietyp kann zum Explodieren der Batterie oder dem Auslaufen von entflammbarem Gas oder entflammbarer Flüssigkeit aus der Batterie führen.
 - Die Entsorgung der Batterie in Feuer oder einem heißen Ofen oder das mechanische Zerkleinern oder Zerteilen der Batterie kann zu Explosionen führen.
 - Das Verbleiben der Batterie in einer Umgebung mit sehr hohen Temperaturen kann zum Explodieren der Batterie oder dem Auslaufen von entflammbarem Gas oder entflammbarer Flüssigkeit führen.

- Eine einem sehr niedrigen Luftdruck ausgesetzte Batterie kann explodieren oder es kann aus einer einem sehr niedrigen Luftdruck ausgesetzten Batterie entflammbares Gas oder entflammbare Flüssigkeit auslaufen.
- Augenmerk ist auf den ökologischen Aspekt der Batterieentsorgung zu legen.

ANSCHLUSS

- Packen Sie alle Teile aus und entfernen Sie danach die Schutzmaterialien.
- Schließen Sie das Gerät nicht eher an das Netz an, bevor Sie die Netzspannung überprüft haben und alle anderen notwendigen Verbindungen hergestellt sind.



WARNUNG: Bei der Teilnahme am Straßenverkehr kann das Hören von Musik über ein Musikgerät von möglichen Gefahren, wie sich annähernden Fahrzeugen, ablenken.



WARNUNG: Hören Sie nicht für längere Zeit mit einem hohen Lautstärkepegel, um dauerhaften Hörschäden vorzubeugen.

Zubehör:

- USB-Ladekabel









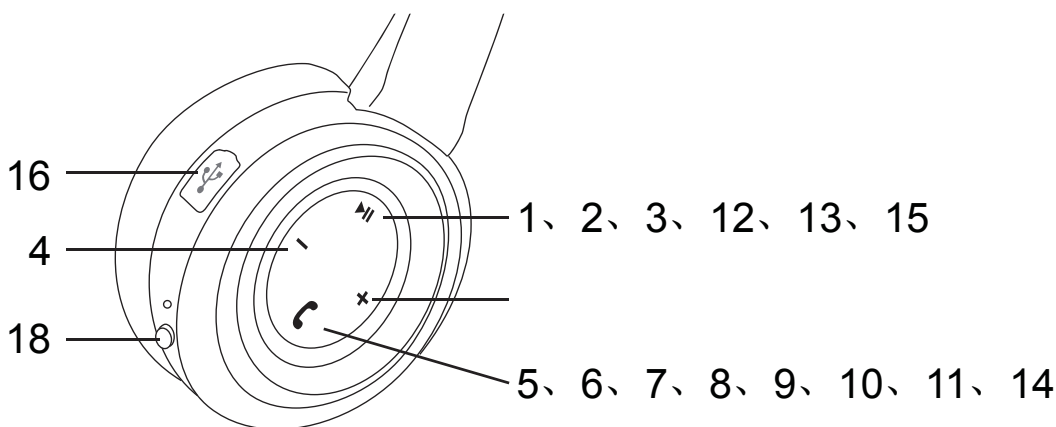









VORBEREITEN FÜR DIE BENUTZUNG

Bedienelemente und Anzeigen

Rechte Seite



Nr.	Funktion	Neues Bedienungsbeispiel	Sprachausgabe
1	Einschalten	3 s lang gedrückt halten	Einschalten

Nr.	Funktion	Neues Bedienungsbeispiel	Sprachausgabe
		Nach 3 min automatisches Ausschalten, wenn kein Gerät gekoppelt wurde	Ausschalten
2	Ausschalten 	Im eingeschalteten Zustand 5 s lang gedrückt halten	Ausschalten
3	Koppeln 	Im ausgeschalteten Zustand 6 s gedrückt halten, um ein neues Gerät zu koppeln	Koppeln
	Autom. Kopplung	Gerät gekoppelt	Ihr Gerät ist verbunden
		Einschalten, automatische Umschaltung in den Kopplungsmodus	Koppeln
		Automatisches Wiederverbinden, wenn wieder in Reichweite	Ihr Gerät ist verbunden
4	Lautstärkeregelung 	„+“-Taste kurz drücken	Maximum Volume
		„-“-Taste kurz drücken	
5	Annehmen eines Gesprächs 	Kurz die Telefontaste drücken	Incoming Call + Telefonnummer (wiederholt)
6	Gespräch beenden 	Kurz die Telefontaste drücken	
7	Anruf ablehnen 	Die Telefontaste 2 s lang gedrückt halten	Tropftön
8	Anrufwiederholung 	Die Telefontaste zweimal drücken	
9	Siri/Google Now 	Für Siri (iPhone) oder Google Now (Android) die Telefontaste 2 s lang gedrückt halten	
10	2. Gespräch annehmen/Gespräch halten 	Kurz die Telefontaste drücken, um das 2. Gespräch anzunehmen; Telefontaste kurz drücken, um das 2. Gespräch zu beenden und zum 1. Gespräch zurückzukehren	
11	Das Gespräch zum Kopfhörer oder Mobiltelefon senden 	Die Telefontaste 2 s lang gedrückt halten	Tropftön
12	Musik wiedergeben 	Kurz die Wiedergabe/Pause-Taste drücken	
13	Musikwiedergabe pausieren 	Kurz die Wiedergabe/Pause-Taste drücken	
14	Titelsteuerungen 	„-“-Taste für den Wechsel zum vorherigen Titel gedrückt halten	
		„+“-Taste für den Wechsel zum nächsten Titel gedrückt halten	
15	Reset 	„+“-Taste 5 s lang gedrückt halten, wenn sich der Kopfhörer im Kopplungsmodus befindet	Tropftön
16	Laden	Im ausgeschalteten Zustand das USB-Kabel zum Laden der Batterie anschließen	
17	Warnung Batterierestladung gering	Warnung Batterierestladung gering	Batterie schwach

Nr.	Funktion	Neues Bedienungsbeispiel	Sprachausgabe
18	AUX-Eingangskabel (anstecken): Bluetooth wird ausgeschaltet		
19	Kopfhörer schaltet sich automatisch aus, wenn 15 min lang kein Signal anliegt		

1. Laden Ihres Kopfhörers

WICHTIG: Ihr Kopfhörer wird über eine eingebaute wiederaufladbare Lithium-Ionen-Batterie betrieben. Obwohl die Batterie vollständig geladen das Werk verlässt, beginnt sie sich wie alle anderen wiederaufladbaren Batterien auch, bei Nichtbenutzung langsam zu entladen. Wir empfehlen Ihnen deshalb, dass Sie die Batterie vor der ersten Benutzung vollständig laden.

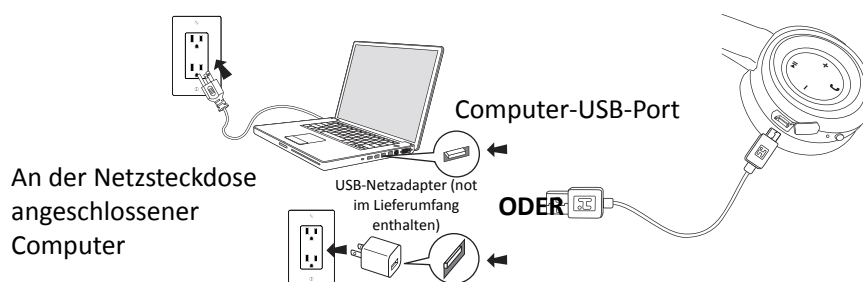

1. Schließen Sie den microUSB-Stecker des Ladekabels am microUSB-Port des Kopfhörers an.
2. Schließen Sie den Standard-USB-Stecker des Ladekabels an einem beliebigen stromführenden USB-Port beispielsweise Ihres Laptops, PCs oder Ladeadapters für iPods, iPhones usw. an.

Die Betriebszustands-/Lade-/Kopplungsanzeige leuchtet ROT, solange der Kopfhörer geladen wird. Wenn die Batterie vollständig geladen ist, erlischt die Anzeige.

Erinnerung: Laden Sie die Batterie vor der erstmaligen Benutzung vollständig. Die durchschnittliche Ladezeit beträgt ca. 4 Stunden. Wenn die Batterie vollständig geladen ist, liefert sie für bis zu 66 Betriebsstunden oder 3 Standby-Monate Strom.

Weil Ihr Kopfhörer Bluetooth 5.0 benutzt, kann die Batterierestladungsanzeige Ihres Kopfhörers auch auf der Startseite Ihres iPhones angezeigt werden; normalerweise gleich neben der Batterierestladungsanzeige Ihres Mobiltelefons, wenn Ihr Mobiltelefon diese Anzeigefunktion unterstützt.

2. Tragen Ihres Kopfhörers

Ihr Bluetooth-Kopfhörer besitzt für langen Tragekomfort gefütterte Ohrpolster. Das Kopfband kann verstellt werden, um an ziemlich jede Kopfform angepasst zu werden. Auf der Kopfbandinnenseite gibt es die Markierungen 'L' und 'R'. Wenn Sie das Kopfband ordnungsgemäß tragen, dann befinden sich die Bedienelemente auf der rechten Seite.

Achtung:

Hören Sie nicht über längere Zeit bei hohen Lautstärkepegeln Musik, um evtl. Hörschädigungen vorzubeugen.

3. Benutzen Ihres Kopfhörers

Hinweis: Einige der nachstehend beschriebenen Funktionen werden u. U. nicht von Ihrem Smartphone unterstützt.

Überprüfen Sie in der Bedienungsanleitung Ihres Smartphones, ob die nachstehenden Funktionen von Ihrem Mobiltelefon unterstützt werden.

4. AUX-Eingangsbuchse

Über die AUX-Eingangsbuchse können Sie Ihren Bluetooth-Kopfhörer HPB-330 als normalen Kopfhörer benutzen und Musik von jedem Wiedergabegerät ohne Bluetooth-Funktion anhören, solange dies eine 3,5-mm-Kopfhörerausgangsbuchse besitzt.

Schließen Sie das Stereoaudiokabel mit den zwei 3,5-mm-Klinkensteckern an der AUX-Eingangsbuchse der mit 'L' gekennzeichneten Ohrmuschel Ihres HPB-330 und an der Kopfhörerausgangsbuchse Ihres Musikwiedergabegeräts an.

Ihr Kopfhörer HPB-330 sollte sich im Modus Ausgeschaltet befinden. Steuern Sie die Musikwiedergabe über den Lautstärkereglern und die Wiedergabesteuerung Ihres Musikwiedergabegeräts.

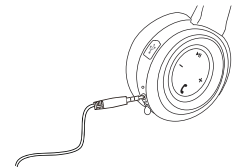

5. Koppeln

1. Stellen Sie sicher, dass Ihr Telefon oder Bluetooth-Gerät eingeschaltet ist.
2. Um das Headset erstmalig mit einem Gerät zu koppeln, schalten Sie das Headset bitte ein. Daraufhin wechselt das Headset in den Kopplungsmodus. Wenn das Headset bereits mit einem Gerät gekoppelt wurde und Sie es erneut koppeln möchten, stellen Sie bitte sicher, dass das andere Gerät ausgeschaltet ist.
3. Aktivieren Sie Bluetooth auf Ihrem Smartphone oder Bluetooth-Gerät und stellen Sie „searching Bluetooth device“ ein.
4. Wählen Sie „Lenco HPB-330“ aus der Liste der verfügbaren Geräte auf Ihrem Smartphone oder Bluetooth-Gerät.

„Dieses Produkt besitzt eine Bluetooth-Empfangsfunktion, mit der Sie jedoch keine Klänge über Bluetooth übertragen können: d. h. Sie können nur Bluetooth-Audiosignale von externen Quellen wie beispielsweise einem Smartphone kabellos empfangen.“

PROBLEMLÖSUNGEN

1. Der Empfang ist verrauscht oder abgehackt

Vergewissern Sie sich, dass der Abstand zwischen Kopfhörer und gekoppeltem Gerät innerhalb der Betriebsreichweite von ca. 10 m liegt. Vergewissern Sie sich, dass die Kopfhörer vollständig geladen sind.

2. Kein Ton

Vergewissern Sie sich, dass Ihre Kopfhörer ordnungsgemäß mit einem Bluetooth-fähigen Smartphone oder Wiedergabegerät gekoppelt und verbunden sind. Schlagen Sie bei Bedarf auch in dieser Bedienungsanleitung bei den Anleitungen unter „Koppeln“ sowie in der mit Ihrem Musikwiedergabegerät oder Ihrem Mobiltelefon mitgelieferten Bedienungsanleitung nach.

Die wiederaufladbare Batterie in Ihrem Kopfhörer scheint verbraucht zu sein und muss gewechselt werden. Schlagen Sie in dieser Bedienungsanleitung bei den Anleitungen unter „Laden Ihrer Kopfhörer“ nach.

3. Koppeln/Verbinden nicht möglich

Die Einstellungen für das Koppeln Ihres Kopfhörers mit Ihrem Smartphone oder Musikwiedergabegerät wurden

gelöscht. Folgen Sie den Anleitungen unter „Koppeln“ in dieser Bedienungsanleitung, um das Gerät erneut zu koppeln und zu verbinden. Schalten Sie alle anderen Bluetooth-Geräte aus, die Sie nicht benutzen, um externe Störungen zu verringern.

4. Einige Funktionen funktionieren nicht

Ihr Smartphone unterstützt u. U. einige der in dieser Bedienungsanleitung beschriebenen Funktionen nicht. Schlagen Sie für weitere Informationen in der mit Ihrem Mobiltelefon mitgelieferten Bedienungsanleitung nach.

● Technische Daten

Bluetooth-Spezifikationen:	Unterstützt V5.0+ EDR mit dem Freisprechprofil 1.5, dem Headset-Profil 1.1 und dem A2DP-Profil 1.2 (Klasse II) sowie das Audio/Video-Fernsteuerprofil AVRCP
Batterie:	750 mAh
Standby-Zeit (ungekoppelt):	Bis zu 90 Tage (bei vollständig geladener Batterie)
Gesprächsdauer:	Bis zu 66 Stunden (bei vollständig geladener Batterie)
Musikwiedergabezeit:	Bis zu 66 Stunden (bei vollständig geladener Batterie)
Betriebsreichweite:	Bis zu 10 Meter/ca. 33 Fuß

- **Garantie**

Lenco bietet Leistungen und Garantien im Einklang mit Europäischem Recht. Setzen Sie sich deshalb im Falle von Reparaturen (sowohl während als auch nach Ablauf der Garantiezeit) mit Ihrem Fachhändler in Verbindung.

Wichtiger Hinweis: Es ist nicht möglich, Produkte für Reparaturen direkt an Lenco zu schicken.

Wichtiger Hinweis: Wenn dieses Gerät für welchen Grund auch immer durch ein nicht offizielles Service-Center geöffnet wurde oder durch dieses Service-Center darauf zugegriffen wurde, erlischt die Garantie.

Dieses Gerät ist nicht für professionelle Zwecke geeignet. Falls das Gerät für professionelle Zwecke eingesetzt wird, erlöschen alle Garantieverpflichtungen seitens des Herstellers.

- **Haftungsausschluss**

Aktualisierungen der Firmware und/oder Hardware-Komponenten werden regelmäßig durchgeführt. Aus diesem Grund können einige der Anleitungen, Spezifikationen und Abbildungen in dieser Dokumentation zu dem Ihnen vorliegendem Gerät leicht abweichen. Alle in diesem Handbuch beschriebenen Elemente dienen nur zur Illustration und treffen auf Ihre individuelle Situation möglicherweise nicht zu. Aus der in diesem Handbuch getätigten Beschreibung können keine Rechtsansprüche oder Leistungsanforderungen geltend gemacht werden.

- **Entsorgung des Altgeräts**



Dieses Symbol zeigt an, dass das entsprechende Produkt oder dessen Akku/Batterie in Europa nicht mit dem normalen Hausmüll entsorgt werden darf. Um die ordnungsgemäße Abfallbehandlung des Produkts und dessen Akku/Batterie zu gewährleisten, müssen diese im Einklang mit allen anwendbaren örtlichen Vorschriften zur Entsorgung von Elektrogeräten und Akkus/Batterien entsorgt werden. Dabei helfen Sie, natürliche Ressourcen zu schonen und Umweltschutzstandards zur Verwertung und Entsorgung von Altgeräten aufrecht zu halten (Richtlinie über Entsorgung Elektrischer und Elektronischer Altgeräte).

- **CE-Kennzeichen**

Hiermit erklärt Lenco Benelux B.V., Thermiekstraat 1a, 6361 HB Nuth, The Netherlands, dass dieses Produkt den grundsätzlichen Anforderungen der EU-Richtlinie entspricht.

Die Konformitätserklärung kann unter folgendem Link abgerufen werden: techdoc@commaxxgroup.com



- **Service**

Besuchen Sie bitte für weitere Informationen und unseren Kundendienst unsere Homepage www.lenco.com

Lenco Benelux BV, Thermiekstraat 1a, 6361 HB, Die Niederlande.

ATTENTION :

L'utilisation de commandes ou de réglages ou l'exécution de procédures autres que celles spécifiées dans ce manuel peut entraîner une exposition à des rayonnements dangereux.

PRÉCAUTIONS AVANT UTILISATION**GARDEZ CES INSTRUCTIONS À L'ESPRIT :**

1. Ne couvrez pas et n'obturez pas les ouvertures de ventilation. Lorsque vous placez l'appareil sur une étagère, laissez 5 cm (2") d'espace libre tout autour de l'appareil.
2. Installez-le conformément au mode d'emploi fourni.
3. Gardez l'appareil à l'écart des sources de chaleur telles que des radiateurs, appareils de chauffage, fours, bougies et autres produits générant de la chaleur ou une flamme nue. L'appareil ne peut être utilisé que dans des climats tempérés. Il faut éviter les environnements extrêmement froids ou chauds. Température de fonctionnement entre 0 et 35 °C.
4. Évitez d'utiliser l'appareil à proximité de champs magnétiques puissants.
5. Des décharges électrostatiques peuvent perturber le fonctionnement de cet appareil. Dans ce cas, il suffit de réinitialiser et de redémarrer l'appareil en suivant le mode d'emploi. Pendant le transfert de fichiers, manipulez l'appareil avec précaution et faites-le fonctionner dans un environnement sans électricité statique.
6. Mise en garde ! N'introduisez jamais un objet dans l'appareil par les ouvertures et les fentes de ventilation. Étant donné que des tensions élevées sont présentes à l'intérieur du produit, l'insertion d'un objet peut entraîner une électrocution et/ou court-circuiter les composants internes. Pour les mêmes raisons, ne versez pas de l'eau ou un liquide sur le produit.
7. Ne l'utilisez pas dans des endroits humides tels qu'une salle de bain, une cuisine pleine de vapeur ou à proximité d'une piscine.
8. L'appareil ne doit pas être exposé à des écoulements ou des éclaboussures et aucun objet contenant un liquide, tel qu'un vase, ne doit être posé sur ou près de l'appareil.
9. N'utilisez pas cet appareil lorsque de la condensation est possible. Lorsque l'appareil est utilisé dans une pièce chaude et humide, des gouttelettes d'eau ou de la condensation peuvent se produire à l'intérieur de l'appareil et celui-ci pourrait ne pas fonctionner correctement ; laissez-le l'appareil éteint pendant 1 ou 2 heures avant de le rallumer : l'appareil doit être sec avant d'être mis sous tension.
10. Bien que ce dispositif soit fabriqué avec le plus grand soin et contrôlé à plusieurs reprises avant de quitter l'usine, des problèmes peuvent néanmoins survenir, comme avec tous les appareils électriques. Si l'appareil émet de la fumée ou en cas d'accumulation excessive de la chaleur ou d'un phénomène inattendu, débranchez immédiatement la fiche d'alimentation du secteur.
11. Cet appareil doit fonctionner avec la source d'alimentation indiquée sur la plaque signalétique. Si vous n'êtes pas sûr du type d'alimentation utilisé chez vous, contactez votre revendeur ou le fournisseur local d'électricité.
12. Tenez l'appareil à l'abri des rongeurs. Les rongeurs aiment mordre les cordons d'alimentation.
13. Pour nettoyer l'appareil, servez-vous d'un chiffon doux et sec. N'utilisez pas de solvant ni d'autre liquide à base de pétrole. Pour enlever les taches importantes, vous pouvez vous servir d'un chiffon humide imbibé d'une solution de détergent diluée.
14. Le fournisseur n'est pas responsable des dommages ou pertes de données causés par un dysfonctionnement, une utilisation abusive, une modification de l'appareil ou un remplacement de la batterie.
15. N'interrompez pas la connexion lorsque l'appareil formate ou transfère des fichiers. Dans le cas contraire, les données pourraient être endommagées ou perdues.
16. Si l'appareil a une fonction de lecture USB, il convient de brancher la clé USB directement sur l'appareil. N'utilisez pas de rallonge USB, car cela peut causer des interférences provoquant une perte de données.
17. La plaque signalétique se situe en dessous ou à l'arrière de l'appareil.
18. Cet appareil ne doit pas être utilisé par des personnes (enfants compris) souffrant de handicaps physiques, sensoriels ou mentaux, ou manquant d'expérience et de connaissances, sauf si elles sont sous surveillance ou ont reçu des instructions sur l'utilisation correcte de l'appareil par la personne qui est responsable de leur sécurité.
19. Ce produit est conçu pour un usage non professionnel, et non commercial ou industriel.

20. Vérifiez que l'appareil est en position stable. La garantie ne couvre pas les dégâts occasionnés par des vibrations, par des chocs, par l'utilisation de cet appareil en position instable ou par la non-observation de tout autre avertissement ou précaution contenus dans ce mode d'emploi.
21. Ne retirez jamais le boîtier de l'appareil.
22. Ne placez jamais cet appareil sur un autre appareil électrique.
23. Ne laissez pas les sacs en plastique à la portée des enfants.
24. Utilisez uniquement les accessoires recommandés par le fabricant.
25. Confiez l'entretien et les réparations à un personnel qualifié. Une réparation est nécessaire lorsque l'appareil a été endommagé de quelque façon que ce soit, par exemple lorsque le cordon d'alimentation ou la prise sont endommagés, lorsqu'un liquide s'est déversé ou des objets ont été introduits dans l'appareil, lorsque l'appareil a été exposé à la pluie ou à l'humidité, lorsqu'il ne fonctionne pas correctement ou est tombé.
26. Une exposition prolongée à la musique avec un volume élevé peut entraîner une perte auditive temporaire ou permanente.
27. Si le produit est livré avec un câble d'alimentation ou un adaptateur secteur :
 - Au moindre problème, débranchez le cordon d'alimentation et adressez-vous à un technicien qualifié.
 - Pour que l'alimentation soit parfaitement déconnectée, la fiche d'alimentation de l'appareil doit être débranchée de la prise secteur.
 - Ne marchez pas sur l'adaptateur secteur ou ne le coincez pas. Faites très attention, en particulier à proximité des fiches et du point de sortie du câble. Ne placez pas d'objets lourds sur l'adaptateur secteur, car ils pourraient l'endommager. Gardez l'appareil hors de portée des enfants ! Ils pourraient se blesser gravement s'ils jouent avec le câble d'alimentation.
 - Débranchez cet appareil pendant les orages ou lorsqu'il n'est pas utilisé pendant une longue durée.
 - La prise secteur doit être installée près de l'appareil et doit être facilement accessible.
 - Ne surchargez pas les prises de courant ou les rallonges. Une surcharge peut entraîner un incendie ou une électrocution.
 - Les appareils de classe 1 doivent être branchés à une prise de courant disposant d'une connexion protectrice à la terre.
 - Les appareils de classe 2 ne nécessitent pas de connexion à la terre.
 - Tirez toujours sur la fiche pour débrancher le cordon de la prise secteur. Ne tirez pas sur le cordon d'alimentation. Cela pourrait provoquer un court-circuit.
 - N'utilisez pas un cordon ou une fiche d'alimentation endommagé ni une prise desserrée. Vous courez un risque d'incendie ou de décharge électrique.
28. Si le produit contient ou est livré avec une télécommande contenant des piles boutons :

Avertissement :

 - « N'ingérez pas la pile, car vous risquez une brûlure chimique » ou une formule équivalente.
 - [Quand la télécommande est fournie]L'ingestion d'une pile bouton peut causer de graves brûlures internes en seulement 2 heures et causer la mort.
 - Tenez les piles neuves et usagées hors de portée des enfants.
 - Si le compartiment à piles ne se ferme pas correctement, cessez d'utiliser l'appareil et tenez-le hors de portée des enfants.
 - Si vous pensez que les piles ont été avalées ou placées à l'intérieur d'une partie du corps, consultez un médecin immédiatement.
29. Mise en garde concernant l'utilisation des batteries :
 - Risque d'explosion si la pile est mal remplacée. Remplacez les piles par des piles d'un type identique ou équivalent.
 - La batterie ne peut pas être soumise à des températures extrêmes élevées ou basses, à une faible pression d'air à haute altitude pendant l'utilisation, le stockage ou le transport.
 - Remplacement d'une batterie d'un type incorrect qui peut entraîner une explosion ou une fuite de liquide ou de gaz inflammable.
 - Élimination d'une batterie dans un feu ou un four chaud, ou broyage ou découpe mécanique d'une batterie, qui peut entraîner une explosion.
 - Le fait de laisser une batterie dans un environnement extrêmement chaud qui peut entraîner une explosion ou une fuite de liquide ou de gaz inflammable.
 - Batterie soumise à une pression d'air extrêmement basse qui peut entraîner une explosion ou une fuite de liquide ou de gaz inflammable.
 - Veuillez considérer les questions environnementales lors de la mise au rebut des piles.

INSTALLATION

- Déballez toutes les pièces et enlevez le matériau de protection.
- Ne connectez pas l'unité au secteur avant d'avoir vérifié la tension du secteur et avant que toutes les autres connexions n'aient été effectuées.



AVERTISSEMENT : L'utilisation d'un lecteur de musique personnel dans la circulation peut détourner l'attention de l'auditeur de dangers potentiels tels que l'approche des voitures.



AVERTISSEMENT : Pour éviter une éventuelle détérioration de l'ouïe, n'écoutez pas la musique à un niveau de volume élevé pendant des périodes prolongées.

Accessoires :

- Câble de charge USB









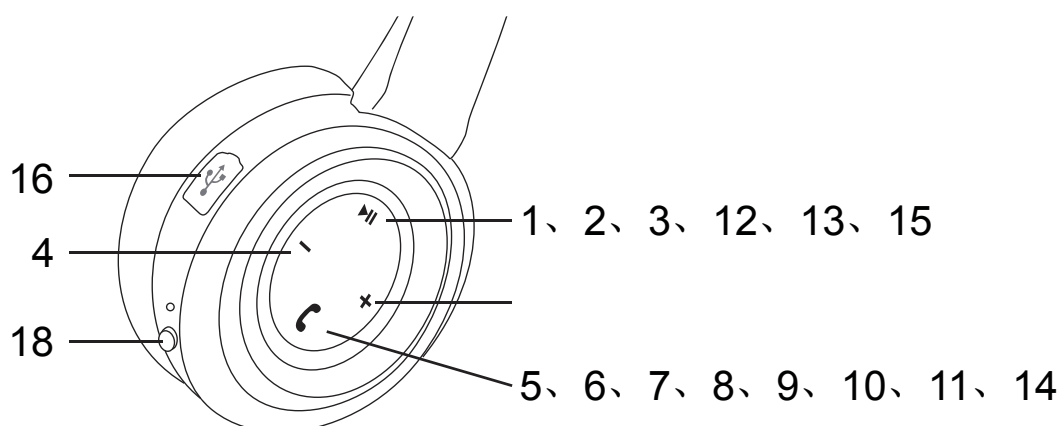









PRÉPARATION AVANT UTILISATION

Commandes et indicateurs

Côté droit



N°	Fonction	Nouveau modèle de fonctionnement	Invite vocale
1	Mise en marche 	Appuyez et maintenez enfoncé pendant 3 secondes	Mise en marche
		après 3 min, arrêt automatique si aucun appareil n'est couplé	Arrêt
2	Arrêt 	En mode MARCHE, appuyez et maintenez	Arrêt

N°	Fonction	Nouveau modèle de fonctionnement	Invite vocale
		enfoncé pendant 5 secondes	
3	Appariement 	En mode Arrêt, maintenez la touche enfoncée pendant 6 secondes pour coupler avec un nouvel appareil	Appariement
	Couplage automatique	Appareil couplé	Votre appareil est connecté
		mise en marche, passage automatique en mode de couplage	Appariement
		réparation automatique en cas de retour à la plage de fonctionnement	Votre appareil est connecté
4	Réglage du volume 	Appuyez brièvement sur le bouton « + ».	Volume maximum
		Appuyez brièvement sur le bouton « - ».	
5	Répondre à un appel 	Appuyez brièvement sur le bouton du téléphone.	Appel entrant + numéro entrant (répétition)
6	Mettre fin à un appel 	Appuyez brièvement sur le bouton du téléphone.	
7	Rejeter un appel 	Appuyez et maintenez le bouton du téléphone pendant 2 sec	Tonalité de goutte d'eau
8	Recomposition du dernier numéro 	Appuyez deux fois sur le bouton du téléphone.	
9	Siri/Google Now 	Appuyez et maintenez le bouton du téléphone enfoncé pendant 2 secondes (iPhone) Siri/(Android) Google Now	
10	2e appel/appel en attente 	appuyez brièvement sur le bouton du téléphone pour répondre au 2e appel, appuyez brièvement sur le bouton du téléphone pour passer au 1er appel et mettre fin au 2e appel	
11	Transfert d'appel entre le téléphone et le casque 	Appuyez et maintenez le bouton du téléphone enfoncé pendant 2 sec	Tonalité de goutte d'eau
12	Écouter de la musique 	Appuyez brièvement sur le bouton Lecture/Pause	
13	Suspendre la musique 	Appuyez brièvement sur le bouton Lecture/Pause	
14	Commandes des pistes 	Appuyez sur le bouton « - » et maintenez-le enfoncé pour passer à la chanson précédente	
		Appuyez sur le bouton « + » et maintenez-le enfoncé pour passer à la chanson suivante	
15	Réinitialisation 	Appuyez sur le bouton « + » et maintenez-le enfoncé pendant 5 secondes lorsque le casque est en cours	Tonalité de goutte d'eau

N°	Fonction	Nouveau modèle de fonctionnement	Invite vocale
		d'appairage	
16	Charge	Branchez le câble USB pour charger la batterie en mode Arrêt	
17	Alerte batterie faible	Alerte batterie faible	Batterie faible
18	Câble d'entrée auxiliaire (à brancher) : Arrêt BT		
19	pas de signal après 15 min, arrêt automatique du casque		

1. Recharge du casque

IMPORTANT : Votre casque fonctionne avec une batterie lithium-ion rechargeable intégrée. Bien que la batterie était complètement chargée en quittant notre usine, elle peut commencer à se décharger pendant les périodes de non-utilisation, comme toutes les batteries rechargeables. Nous vous recommandons de charger complètement la batterie avant la première utilisation.

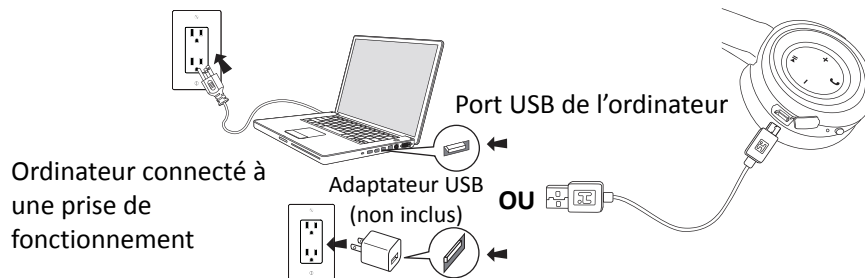

1. Connectez la prise micro USB du câble de charge au port micro USB du casque.
2. Connectez la prise USB standard du câble de charge à n'importe quel port d'alimentation USB standard, tel que celui d'un ordinateur portable, ou à l'adaptateur de charge d'un iPod, iPhone, etc.

L'indicateur d'alimentation/de charge/d'appairage s'allume en ROUGE lorsque le casque est en charge. L'indicateur s'éteint lorsque la batterie est complètement chargée.

Rappel : Laissez la batterie charger complètement avant de l'utiliser pour la première fois. Le temps de charge normal doit être d'environ 4 heures. Lorsqu'elle est complètement chargée, la batterie offre jusqu'à 66 heures de fonctionnement ou 3 mois d'autonomie en veille.

Étant donné que votre casque utilise la version 5.0 de Bluetooth, l'indicateur de niveau de batterie du casque peut également apparaître à l'écran d'accueil de votre iPhone, généralement à côté de l'indicateur de niveau de batterie du téléphone, si votre téléphone spécifique prend en charge cette fonction d'affichage.

2. Le port du casque

Votre casque Bluetooth est fourni avec des coussinets d'oreille rembourrés pour un confort de port prolongé. Le bandeau peut être allongé pour s'adapter à presque toutes les tailles de tête. Des marques « L » et « R » sont disponibles à l'intérieur du bandeau. Lorsque le casque est porté correctement, les commandes se trouvent sur votre côté droit.

Attention :

Pour éviter d'éventuels dommages auditifs, n'écoutez pas à des niveaux sonores élevés pendant de longues périodes.

3. Utilisation de votre casque

Remarque : Certaines des fonctions décrites ci-dessous peuvent ne pas être prises en charge par votre smartphone spécifique. Consultez le manuel d'utilisation de votre smartphone pour confirmer les fonctionnalités prises en charge par votre téléphone.

4. Prise d'entrée auxiliaire

La prise d'entrée auxiliaire vous permet d'utiliser votre casque Bluetooth HPB-330 comme un casque normal afin que vous puissiez écouter de la musique sur tout appareil non-Bluetooth équipé d'une prise pour casque de 3,5 mm.

Connectez le câble audio stéréo avec des fiches de 3,5 mm aux deux extrémités, notamment à la prise d'entrée auxiliaire située au bas du côté « L » de votre casque HPB-330, et à la prise pour casque de votre source musicale auxiliaire.

Votre casque HPB-330 doit être en mode « Arrêt ». Utilisez les commandes de volume et de navigation des pistes sur votre lecteur de musique.

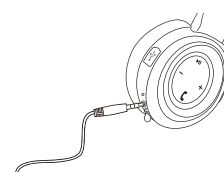

5. Appariement

1. Assurez-vous que votre téléphone ou votre dispositif Bluetooth est allumé.
2. Pour appairer un casque qui n'a pas encore été appairé avec un dispositif, allumez-le. Ensuite, le casque passe en mode d'appairage. Pour appairer un casque qui a déjà été appairé à un autre dispositif, assurez-vous que ce dernier est éteint.
3. Activez la fonction Bluetooth sur votre téléphone ou dispositif Bluetooth et configurez-le pour rechercher un appareil Bluetooth.
4. Sélectionnez « Lenco HPB-330 » dans la liste des appareils trouvés sur votre téléphone ou vos dispositifs Bluetooth.

« Ce produit est doté d'une fonction de **réception** bluetooth, **vous ne pouvez pas l'utiliser pour transmettre un son bluetooth** : cela signifie que vous pouvez recevoir sans fil un signal sonore bluetooth d'une source externe comme un smartphone. »

DÉPANNAGE

1. La réception est bruyante ou intermittente

Assurez-vous que le casque et l'appareil couplé se trouvent dans la portée de fonctionnement du Bluetooth, qui est d'environ 10 mètres. Assurez-vous également que le casque est complètement chargé.

2. Pas de son

Assurez-vous que votre casque est correctement appairé et connecté à votre smartphone ou votre lecteur de musique compatible Bluetooth. Reportez-vous aux instructions de « couplage » de ce manuel et du manuel fourni avec votre téléphone ou votre lecteur de musique, si nécessaire.

La batterie rechargeable de votre casque peut être vide et doit être rechargée. Consultez les instructions relatives à la « Recharge du casque » dans ce manuel.

3. Impossible de coupler/connecter

Les paramètres de couplage entre le casque et votre smartphone ou votre lecteur de musique peuvent avoir été effacés ou supprimés. Suivez les instructions « d'appairage » de ce manuel pour appairer et reconnecter les appareils. Éteignez tous les autres appareils Bluetooth qui ne sont pas utilisés pour réduire les interférences

externes.

4. Certaines fonctions ne répondent pas

Votre modèle spécifique de smartphone peut ne pas prendre en charge certaines des fonctions décrites dans ce manuel. Consultez le manuel fourni avec votre téléphone pour de plus amples informations.

● Caractéristiques

Spécification Bluetooth :	Prend en charge les V5.0+ EDR avec profil mains libres 1.5, le profil casque 1.1 et le profil A2DP 1.2 (classe II) et le profil de télécommande audio/vidéo AVRCP
Pile :	750 mAh
Autonomie en veille (non couplé) :	jusqu'à 90 jours (avec une batterie complètement chargée)
Autonomie en conversation :	jusqu'à 66 heures (avec une batterie complètement chargée)
Autonomie en lecture audio :	jusqu'à 66 heures (avec une batterie complètement chargée)
Distance de fonctionnement :	jusqu'à 10 mètres/environ 33 pieds

● Garantie

Lenco propose un service et une garantie conformément à la législation européenne, ce qui signifie qu'en cas de besoin de réparation (aussi bien pendant et après la période de garantie), vous pouvez contacter votre revendeur le plus proche.

Remarque importante : Il n'est pas possible de renvoyer l'appareil pour réparation directement à Lenco.

Remarque importante : si l'appareil est ouvert ou modifié de quelque manière que ce soit par un réparateur non agréé, la garantie sera caduque.

Cet appareil ne convient pas à une utilisation professionnelle. En cas d'utilisation professionnelle, les obligations de garantie du fabricant seront annulées.

● Clause de non-responsabilité

Des mises à jour du logiciel et/ou des composants informatiques sont régulièrement effectuées. Il se peut donc que certaines instructions, caractéristiques et images présentes dans ce document diffèrent légèrement de votre configuration spécifique. Tous les articles décrits dans ce guide sont fournis uniquement à des fins d'illustration et peuvent ne pas s'appliquer à une configuration spécifique. Aucun droit légal ne peut être obtenu depuis les informations contenues dans ce manuel.

● Mise au rebut de l'appareil usagé

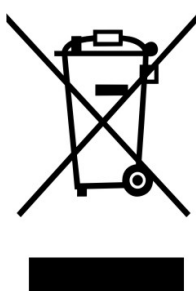

Ce symbole indique que le produit électrique concerné ainsi que les piles ne doivent pas être jetés avec les autres déchets ménagers en Europe. Pour garantir un traitement correct des piles et de l'appareil usagés, veuillez les mettre au rebut conformément aux réglementations locales en vigueur en matière d'appareils électriques et autres piles. En agissant de la sorte, vous contribuerez à la préservation des ressources naturelles et à l'amélioration des niveaux de protection environnementale concernant le traitement et la destruction des déchets électriques (directive sur les déchets des équipements électriques et électroniques).

- **Marquage CE**

Par la présente, Lenco Benelux B.V., Thermiekstraat 1a, 6361 HB Nuth, Pays-Bas, déclare que ce produit est conforme aux exigences principales des directives européennes.

La déclaration de conformité peut être consultée via techdoc@commaxxgroup.com



- **Service après-vente**

Pour en savoir plus et obtenir de l'assistance, visitez www.lenco.com

Lenco Benelux BV, Thermiekstraat 1a, 6361 HB, Pays-Bas.

PRECAUCIÓN:

El uso de los controles o ajustes o el funcionamiento de los procedimientos excepto a aquellos especificados aquí pueden provocar una exposición peligrosa a la radiación.

PRECAUCIONES PREVIAS AL USO**TENGA ESTAS INSTRUCCIONES EN MENTE:**

1. No cubra o bloquee ninguna apertura de ventilación. Cuando coloque el dispositivo en una estantería, deje 5 cm (2") de espacio libre alrededor de todo el dispositivo.
2. Instálelo conforme al manual de usuario que se adjunta.
3. Mantenga el aparato alejado de fuentes de calor, como radiadores, calentadores, estufas, velas u otros productos que generen calor o llama viva. El aparato solo puede usarse en climas moderados. Se deben evitar los entornos extremadamente fríos o cálidos. La temperatura de funcionamiento debe estar entre 0° y 35° C.
4. Evite usar el dispositivo cerca de campos magnéticos fuertes.
5. Una descarga electrostática puede entorpecer el uso normal de este dispositivo. En tal caso, simplemente reinicielo siguiendo el manual de instrucciones. Durante la transmisión de archivos, por favor manéjelo con cuidado opérela en un entorno libre de electricidad estática.
6. ¡Advertencia! Nunca inserte un objeto en el producto a través de las ventilaciones o aperturas. Alto voltaje fluye a través del producto e insertar un objeto puede provocar una descarga eléctrica y/o un cortocircuito de sus componentes internos. Por el mismo motivo, no derrame agua o líquidos en el producto.
7. No lo utilice en zonas húmedas, como cuartos de baño, cocinas en las que se forme vapor ni cerca de piscinas.
8. El aparato no debe exponerse a goteos o salpicaduras y asegúrese de que ningún objeto lleno de líquido, como jarrones, se colocan sobre o cerca del aparato.
9. No use este dispositivo cuando se pueda producir condensación. Cuando la unidad se use en una habitación húmeda y cálida con humedad, se pueden producir gotitas de agua o condensación dentro de la unidad y puede que esta no funcione adecuadamente; deje la unidad apagada durante 1 o 2 horas antes de volver a encender la unidad: la unidad debe secarse antes de conectarla potencia alguna.
10. Aunque este dispositivo está fabricado con el máximo cuidado y comprobado varias veces antes de salir de fábrica, todavía es posible que se puedan producir problemas, al igual que con todos los aparatos eléctricos. Si observa la aparición de humo, una acumulación excesiva de calor o cualquier otro fenómeno inesperado, deberá desconectar inmediatamente el enchufe de la toma de corriente.
11. Este dispositivo debe funcionar con una fuente de alimentación que se especifica en la etiqueta de especificaciones. Si no está seguro del tipo de alimentación que se usa en su hogar, consulte con el distribuidor o una compañía eléctrica local.
12. Manténgalo alejado de los roedores. Los roedores disfrutan mordiendo cables de alimentación.
13. Para limpiar el dispositivo use un paño seco y suave. No utilice líquidos disolventes ni con base de petróleo. Para eliminar manchas difíciles, puede usar un paño húmedo con detergente diluido.
14. El proveedor no asume ninguna responsabilidad por daños o datos perdidos provocados por un funcionamiento incorrecto, uso incorrecto, modificación del dispositivo o sustitución de la batería.
15. No interrumpa la conexión cuando el dispositivo esté formateando o transfiriendo archivos. En caso contrario, los datos se pueden estropear o perder.
16. Si la unidad dispone de función de reproducción USB, se debe conectar la memoria USB directamente en la unidad. No utilice cables de extensión USB ya que pueden crear interferencias que causen una pérdida de datos.
17. La etiqueta identificativa aparece marcada en la parte inferior o en el trasero del aparato.
18. Este aparato no está diseñado para su uso por personas (incluyendo niños) con discapacidades físicas, sensoriales o mentales o con falta de experiencia o conocimientos, salvo que estén bajo la supervisión o hayan recibido formación sobre el uso correcto del dispositivo por parte de una persona responsable de su seguridad.
19. Este producto está diseñado para un uso no profesional únicamente y no para un uso comercial o industrial.
20. Asegúrese de que la unidad esté fijada en una posición estable. La garantía no cubrirá aquellos daños causados por el uso de este producto en una posición inestable, por vibraciones o impactos o por no seguir las advertencias o precauciones que contiene este manual de usuario.
21. No retire nunca la carcasa de este aparato.

22. Nunca coloque el aparato sobre otro equipo eléctrico.
23. Mantenga las bolsas de plástico fuera del alcance de los niños.
24. Use únicamente los dispositivos/accesorios especificados por el fabricante.
25. Remita todas las reparaciones al personal cualificado. La reparación es necesaria cuando el aparato presente cualquier tipo de daño, como el cable de alimentación o el enchufe, cuando se haya derramado líquido o hayan caído objetos sobre el aparato, o cuando el aparato se haya visto expuesto a la lluvia o humedad, o no funcione normalmente o se haya caído.
26. La exposición prolongada a sonidos fuertes de reproductores personales de música puede provocar pérdida de audición temporal o permanente.
27. Si el producto se entrega con cable de alimentación o adaptador de alimentación CA:
 - Si se produce cualquier problema, desconecte el cable de alimentación CA y remita el mantenimiento a personal de servicio cualificado.
 - Para desconectar completamente la entrada de alimentación, el enchufe del aparato deberá desconectarse de la alimentación, ya que el dispositivo de desconexión es el enchufe del aparato.
 - No pise o pince el adaptador de alimentación. Tenga mucho cuidado, en especial cerca de las tomas y el punto de salida del cable. No coloque objetos pesados en el adaptador de alimentación, ya que pueden dañarlo. ¡Mantenga el dispositivo fuera del alcance de los niños! Si juegan con el cable de alimentación, puede sufrir lesiones graves.
 - Desconecte el dispositivo durante tormentas eléctricas o cuando no vaya a usarse durante periodos prolongados de tiempo.
 - La salida de la toma debe instalarse cerca del equipo y debe ser fácilmente accesible.
 - No sobrecargue las tomas CA o los cables de extensión. La sobrecarga puede provocar un incendio o una descarga eléctrica.
 - Los dispositivos con construcción de Clase 1 deben estar conectados a una toma de corriente con una conexión a tierra protegida.
 - Los dispositivos con construcción Clase 2 no requieren una conexión a tierra.
 - Sujete siempre el enchufe cuando los extraiga de la toma de corriente. No tire del cable de alimentación. Esto puede provocar un cortocircuito.
 - No utilice un cable de alimentación o enchufe deteriorado o una toma suelta. Si lo hace, podría provocar un incendio o una descarga eléctrica.
28. Si el producto contiene o se entrega con un mando a distancia que contiene pilas de botón / celdas:

Advertencia:

 - “Ni ingiera la pila, riesgo de quemadura química” o frase equivalente.
 - [El mando a distancia que se suministra con] Este producto contiene una pila de botón / celdas que si se ingiere puede causar graves quemaduras internas en solo 2 horas y puede provocar la muerte.
 - Mantenga las pilas nuevas o usadas fuera del alcance de los niños.
 - Si el compartimiento de la pila no se cierra correctamente, deje de usar el producto y no lo deje al alcance los niños.
 - Si tiene la sospecha de que una pila ha sido ingerida o se encuentra en algún lugar del cuerpo, busque inmediatamente atención médica.
29. Precaución con el uso de las pilas:
 - Existe riesgo de explosión si la pila no se sustituye correctamente. Sustitúyala únicamente con otra del mismo tipo u otro equivalente.
 - La pila no debe estar sometida a temperatura extremadamente altas o bajas, una presión baja del aire a gran altitud durante su uso, almacenamiento o transporte.
 - La sustitución de una pila por un tipo incorrecto puede provocar una explosión o la fuga de líquido o gas inflamable.
 - La eliminación de la pila en un fuego o en un horno, o cortando o aplastando mecánicamente una pila, puede provocar una explosión.
 - Dejar una pila en un entorno circundante con temperaturas extremadamente altas puede provocar una explosión o la fuga de líquido o gas inflamable.
 - Una pila sometida a una presión del aire extremadamente baja puede provocar una explosión o la fuga de líquido o gas inflamable.
 - Se debe prestar atención a los aspectos medioambientales sobre la eliminación de baterías.

INSTALACIÓN

- Desembale todas las piezas y retire el material protector.

- No conecte la unidad a la corriente eléctrica antes de comprobar la tensión de la corriente y antes de que se hayan hecho todas las demás conexiones.



ADVERTENCIA: Utilizar un reproductor de música personal mientras participa en el tráfico puede hacer que el usuario esté menos atento a los peligros potenciales, como vehículos que se acercan.



ADVERTENCIA: Para evitar posibles daños en la audición, no la escuche a volúmenes elevados durante largos periodos de tiempo.

Accesorios:

- Cable de carga USB





PREPARACIÓN PARA EL USO

Controles e indicadores

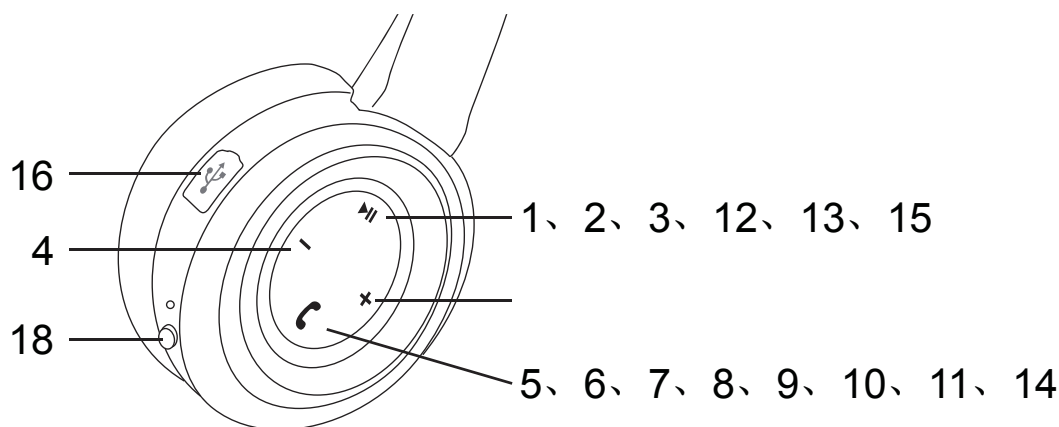
Lados derechos



Nº	Función	Nuevo funcionamiento de muestra	Aviso de voz
1	Encendido 	Mantenga pulsado durante 3 segundos	Encendido
		transcurridos 3 minutos desde apagado automático si no hay emparejado ningún dispositivo	Apagar
2	Apagar 	En modo Encendido, mantenga pulsado durante 5 segundos	Apagar
3	Emparejamiento 	En modo Apagado, mantenga pulsado durante 6 segundos para emparejar a un	Emparejamiento

Nº	Función	Nuevo funcionamiento de muestra	Aviso de voz
		nuevo dispositivo	
	Emparejamiento automático	Dispositivo emparejado	Su dispositivo está conectado
		encendido, cambio automático al modo de emparejamiento	Emparejamiento
		reparación automática si vuelve al rango de funcionamiento	Su dispositivo está conectado
4	Control de volumen	pulse brevemente el botón "+"	Volumen máximo
		pulse brevemente el botón "-"	
5	Responder a la llamada	Pulsación corta del botón del teléfono	Llamada entrante + número entrante (repetir)
6	Finalizar una llamada	Pulsación corta del botón del teléfono	
7	Rechazar llamada	Mantenga pulsado el botón del teléfono durante 2 segundos	Tono de goteo
8	Volver a marcar el último número	Doble pulsación del botón del teléfono	
9	Siri/Google Now	Mantenga pulsado el botón del teléfono durante 2 segundos (iPhone) Siri/ (Android) Google Now	
10	Contestar la segunda llamada/llamada en espera	pulse brevemente el botón del teléfono para contestar a la segunda llamada, pulse brevemente el botón del teléfono para cambiar la primera llamada y finalizar la segunda llamada	
11	Transferencia de llamadas entre el teléfono y los auriculares	Mantenga pulsado el botón del teléfono 2 segundos	Tono de goteo
12	Reproducir música	Pulse brevemente el botón reproducir/poner en pausa	
13	Poner en pausa la música	Pulse brevemente el botón reproducir/poner en pausa	
14	Controles de pista	Mantenga pulsado el botón "-" para la canción anterior	
		Mantenga pulsado el botón "+" para la canción siguiente	
15	Reinicio	Mantenga pulsado el botón "+" durante 5 segundos cuando los auriculares estén en modo de emparejamiento	Tono de goteo
16	Cargar	Conecte el cable USB para cargar la batería en modo Apagado	
17	Alerta de batería baja	Alerta de batería baja	Batería baja

Nº	Función	Nuevo funcionamiento de muestra	Aviso de voz
18	Cable de entrada auxiliar (enchufable): BT apagado		
19	sin señal después de 15 minutos, apagado automático de auriculares		

1. Carga de sus auriculares

IMPORTANTE: Sus auriculares funcionan con una batería de iones de litio recargable integrada. Aunque la batería estaba completamente cargada cuando salió de nuestra fábrica, al igual que todas las baterías recargables, puede empezar a descargarse cuando no se utiliza. **Se recomienda que cargue la batería por completo antes de usarla por primera vez.**

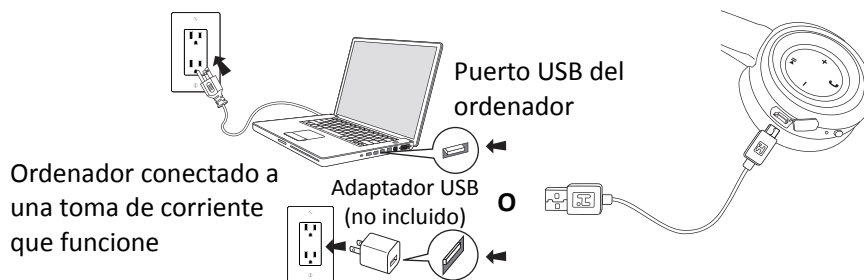

1. Conecte el enchufe micro USB del cable de carga al puerto micro USB de los auriculares.
2. Conecte el enchufe USB estándar del cable de carga a cualquier puerto de alimentación USB estándar, como el que se encuentra en un ordenador portátil, o el adaptador de carga de un iPod, iPhone, etc.

El indicador de Encendido/Carga/Emparejamiento se iluminará en ROJO cuando se cargan los auriculares. El indicador se apagará cuando la batería se haya cargado por completo.

Recor.: Deje que la batería se cargue por completo antes de usarla por primera vez. El tiempo de recarga normal debería ser de 4 horas. Cuando se haya cargado la batería por completo, proporciona hasta 66 horas de tiempo de funcionamiento, o 3 meses de tiempo de espera.

Ya que sus auriculares usan Bluetooth versión 5.0, es posible que aparezca el indicador de nivel de batería de los auriculares en la pantalla principal de su iPhone, por lo general al lado del indicador de nivel de batería del teléfono, si su teléfono específico admite esta función de pantalla.

2. Llevar puestos sus auriculares

Sus auriculares Bluetooth vienen con almohadillas acolchadas para que resulten más cómodas. La banda de la cabeza se puede extender para que se adapte a casi cualquier tamaño de cabeza. Hay marcas 'L' y 'R' en el interior de la banda para la cabeza. Cuando lleve puestos los auriculares correctamente, los controles estarán en su lado derecho.

Precaución:

Para evitar posibles daños auditivos, no escuche los auriculares a un volumen alto durante mucho tiempo.

3. Uso de sus auriculares

Nota: Es posible que algunas de las funciones que aparecen a continuación no sean compatibles con su smartphone específico. Consulte el manual del propietario de su smartphone para confirmar las funciones que

admite su teléfono.

4. Clavija de entrada auxiliar

Con el conector de entrada auxiliar puede usar sus auriculares Bluetooth HPB-330 como auriculares normales de modo que puede escuchar música en cualquier dispositivo que no sea Bluetooth que disponga de una clavija para auriculares de 3.5 mm.

Conecte el cable de audio estéreo con enchufes de 3.5 mm en ambos extremos a la toma de entrada auxiliar que se encuentra en la parte inferior del auricular 'L' de sus auriculares HPB-330 y a la clavija de auriculares de su fuente de música auxiliar.

Sus auriculares HPB-330 deben estar en el modo "apagado". Utilice los controles de navegación de volumen y pista en su reproductor de música.

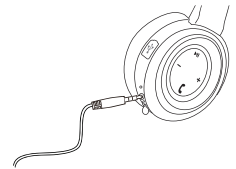

5. Emparejamiento

1. No olvide comprobar que su teléfono o dispositivo Bluetooth esté encendido.
2. Para emparejar un auricular que no se ha emparejado previamente con un dispositivo, encienda el auricular. A continuación, el auricular entra en modo de emparejamiento. Para emparejar un auricular que se ha emparejado previamente con otro dispositivo, no olvide comprobar que el otro dispositivo esté apagado.
3. Active el Bluetooth en su teléfono o dispositivo Bluetooth y establézcalo para que busque el dispositivo Bluetooth.
4. Seleccione «Lenco HPB-330» de la lista de dispositivos encontrados en su teléfono o dispositivos Bluetooth.

«Este producto dispone de una función de **recepción** bluetooth, **no puede transmitir ningún sonido bluetooth con ella**: esto significa que puede recibir de forma inalámbrica una señal de sonido bluetooth desde una fuente externa como un smartphone».

SOLUCIÓN DE PROBLEMAS

1. La recepción es ruidosa o intermitente

Compruebe que los auriculares y el dispositivo emparejado se encuentren dentro del rango de funcionamiento de Bluetooth de aproximadamente 10 metros. También verifique que los auriculares estén completamente cargados.

2. No hay sonido

Compruebe que sus auriculares estén correctamente emparejados y conectados con su smartphone o reproductor de música con Bluetooth. Consulte las instrucciones de "Emparejamiento" que aparecen en este manual y en el manual que viene con su teléfono o reproductor de música si es necesario.

Es posible que la batería recargable de los auriculares este agotada y debe recargarse. Consulte las instrucciones de "Carga de sus auriculares" que aparecen en este manual.

3. No se puede emparejar/conectar

Es posible que se haya borrado o eliminado la configuración de emparejamiento entre los auriculares y su smartphone o reproductor de música. Siga las instrucciones de "Emparejamiento" que aparecen en este manual para volver a emparejar y volver a conectar los dispositivos. Apague cualquier otro dispositivo Bluetooth que no utilice para reducir las interferencias externas.

4. Algunas funciones no funcionan

Es posible que su modelo específico de smartphone no sea compatible con algunas de las funciones que aparecen en este manual. Consulte el manual que viene con su teléfono para obtener más información.

● Especificaciones

Especificaciones Bluetooth:	Admite V5.0+ EDR con manos libres Perfil 1.5, Auricular Perfil 1.1 y A2DP Perfil 1.2 (Clase II) y mando a distancia de audio/vídeo Perfil AVR
Pilas:	750 mAh
Tiempo de espera (sin emparejar):	hasta 90 días (con la batería completamente cargada)
Tiempo de conversación:	Hasta 66 días (con la batería completamente cargada)
Tiempo de reproducción de música:	hasta 66 días (con la batería completamente cargada)
Distancia de funcionamiento:	hasta 10 metros/33 pies aproximadamente

● Garantía

Lenco ofrece servicio y garantía en cumplimiento con las leyes de la Unión Europea, lo cual implica que, en caso de que su producto precise ser reparado (tanto durante como después del periodo de garantía), deberá contactar directamente con su distribuidor.

Nota importante: No es posible enviar sus reparaciones directamente a Lenco.

Nota importante: Si la unidad es abierta por un centro de servicio no oficial, la garantía quedará anulada.

Este aparato no es adecuado para el uso profesional. En caso de darle un uso profesional, todas las obligaciones de garantía del fabricante quedarán anuladas.

● Exención de responsabilidad

Regularmente se llevan a cabo actualizaciones en el Firmware y en los componentes del hardware. Por esta razón, algunas de las instrucciones, especificaciones e imágenes incluidas en este documento pueden diferir ligeramente respecto a su situación particular. Todos los elementos descritos en esta guía tienen un objetivo de mera ilustración, y pueden no ser de aplicación en su situación particular. No se puede obtener ningún derecho ni derecho legal a partir de la descripción hecha en este manual.

● Eliminación del antiguo dispositivo



Este símbolo indica que no deberá deshacerse del producto eléctrico o batería en cuestión junto con los residuos domésticos, en el ámbito de la UE. Para garantizar un tratamiento residual correcto del producto y su batería, por favor, elimínelos cumpliendo con las leyes locales aplicables sobre requisitos para el desecho de equipos eléctricos y baterías. De hacerlo, ayudará a conservar recursos naturales y mejorar los estándares de protección medioambiental en el tratamiento y eliminación de residuos eléctricos (Directiva sobre la Eliminación de Equipos Eléctricos y Electrónicos).

- **Marca CE**

Por la presente, Lenco Benelux B.V., Thermiekstraat 1a, 6361 HB Nuth, Países Bajos, declara que este producto cumple con las exigencias esenciales de las directivas de la UE.

La declaración de conformidad puede consultarse mediante techdoc@commaxxgroup.com



- **Servicio**

Para obtener más información y soporte del departamento técnico, por favor, visite la página web www.lenco.com
Lenco Benelux BV, Thermiekstraat 1a, 6361 HB, Países Bajos.