

TERRIS

Uhrenradio



TERRIS
Globaltronics GmbH & Co. KG
Domstrasse 19
20095 Hamburg
Germany

RW584 • 12/20/18



www.tuv.com
ID 1111215802

Bedienungsanleitung

Herzlichen Dank für Ihr Vertrauen!

Wir gratulieren Ihnen zu Ihrem neuen Uhrenradio und sind überzeugt, dass Sie mit diesem modernen Gerät zufrieden sein werden.

Um eine stets optimale Funktion und Leistungsbereitschaft Ihres Uhrenradios zu garantieren und um Ihre persönliche Sicherheit zu gewährleisten:

Lesen Sie vor der ersten Inbetriebnahme diese Bedienungsanleitung gründlich durch und befolgen Sie vor allen Dingen die Sicherheitshinweise!

Wir wünschen Ihnen viel Freude mit Ihrem neuen Uhrenradio!

Hinweise zur Konformitätserklärung

CE Hiermit erklärt die Globaltronics GmbH & Co. KG, dass sich dieses Produkt in Übereinstimmung mit den grundlegenden Anforderungen und den anderen, relevanten Vorschriften der RED-Richtlinie 2014/53/EU, der ErP-Richtlinie 2009/125/EG, der Niederspannungs-Richtlinie 2014/35/EU sowie der ROHS-Richtlinie 2011/65/EG befindet.

Die vollständige Konformitätserklärung und diese Bedienungsanleitung als PDF finden Sie im Internet unter www.gt-support.de.



Dieses Symbol kennzeichnet das Produkt als Gerät der Schutzklasse II. Geräte mit dieser Schutzklasse verfügen über eine verstärkte oder eine doppelte Isolierung.

Datenübersicht

Artikel	Uhrenradio
Modell	RW 584
Artikelnummer	9786
Manual ID	PO51001746 / PE / 2018
Hersteller	Globaltronics GmbH & Co. KG
Web	www.gt-support.de

1. LIEFERUMFANG

Vergewissern Sie sich beim Auspacken, dass folgende Teile mitgeliefert wurden:

- Uhrenradio
- Bedienungsanleitung (inkl. Garantiekarte)



Inhalt

1. Lieferumfang	3
2. Allgemein	5
3. Sicherheitshinweise	6
4. Geräteübersicht	10
5. Vorbereitung	14
5.1. Aufstellen des Gerätes	14
5.2. Antenne	14
6. Stromversorgung	15
7. Bedienung	16
7.1. Grundbedienung	16
7.2. Uhrzeit einstellen.....	17
7.3. Wochentag einstellen.....	17
7.4. Ausschalten mit SLEEP	18
7.5. Kurzzeitwecker (NAP-Timer).....	18
7.6. Externe Geräte laden	19
8. Radio	20
8.1. Sender einstellen	20
8.2. Sender speichern	20
9. Wecker	22
10. Reinigung	25
11. Entsorgen	25
12. Problemlösungen	26
13. Technische Daten	27
14. Garantiekarte	28

2. ALLGEMEIN

Aufbewahren des Handbuchs

- Alle Tätigkeiten an und mit diesem Gerät dürfen nur so ausgeführt werden, wie sie in dieser Bedienungsanleitung beschrieben sind.
- Bewahren Sie diese Anleitung auf.
- Falls Sie das Gerät einmal weitergeben, legen Sie bitte diese Bedienungsanleitung dazu. Die Bedienungsanleitung ist Bestandteil des Gerätes.

Bestimmungsgemäßer Gebrauch

Das Uhrenradio ist ein Gerät der Unterhaltungselektronik.

Dieses Gerät ist bestimmt zum Empfang und zur Wiedergabe von Radiosendern sowie zum Laden externer Geräte geeignet.

Das Gerät ist für den Privatgebrauch bestimmt und für die gewerbliche Nutzung nicht geeignet. Eine andere Nutzung oder Modifikation ist vom bestimmungsgemäßen Gebrauch ausgeschlossen.

Auszeichnungen/Symbole

Falls erforderlich, finden Sie folgende Warnhinweise in dieser Bedienungsanleitung:



GEFAHR! Hohes Risiko: Missachtung der Warnung kann Schaden für Leib und Leben verursachen.

WARNUNG! Mittleres Risiko: Missachtung der Warnung kann Verletzungen oder schwere Sachschäden verursachen.

VORSICHT! Geringes Risiko: Missachtung der Warnung kann leichte Verletzungen oder Sachschäden verursachen.

HINWEIS! Sachverhalte und Besonderheiten, die im Umgang mit dem Gerät beachtet werden sollten.



- Informationen im Display werden in *kursiver Schrift (schräger Schrift)* geschrieben.
Beispiel: 12 oder 24 H erscheint im Display.
- Tasten, die gedrückt werden sollen, werden immer **fett** geschrieben.
Beispiel: Drücken Sie die Taste **NAP/SLEEP**.
- Handlungsanweisungen mit einer festen Reihenfolge werden immer nummeriert (1., 2., 3. usw.).

3. SICHERHEITSHINWEISE

Allgemeine Hinweise

- Das Typenschild mit den technischen Angaben befindet sich auf der Unterseite des Gerätes.
- Bevor Sie das Gerät anschließen, lesen Sie bitte die Sicherheitshinweise und die Bedienungsanleitung aufmerksam durch. Nur so nutzen Sie alle Funktionen sicher und zuverlässig.
- Verpackungsmaterial ist kein Kinderspielzeug. Kinder dürfen nicht mit den Kunststoffbeuteln spielen. Es besteht Erstickungsgefahr.
- Dieses Gerät kann von Kindern ab 8 Jahren und darüber sowie von Personen mit verringerten physischen, sensorischen oder mentalen Fähigkeiten oder Mangel an Erfahrung und Wissen benutzt werden, wenn sie beaufsichtigt werden oder bezüglich des sicheren Gebrauchs des Gerätes unterwiesen wurden und die daraus resultierenden Gefahren verstanden haben.
- Kinder müssen beaufsichtigt werden, um sicherzustellen, dass sie nicht mit dem Gerät spielen.
- Es ist nicht gestattet, Umbauten an dem Gerät vorzunehmen.

Umgebungsbedingungen

- Wird das Gerät von einem kalten an einen warmen Ort gebracht, kann Kondensfeuchtigkeit im Gerät entstehen. Das Gerät einige Stunden ausgeschaltet lassen.
- Schützen Sie das Gerät und den Netzstecker vor Feuchtigkeit, Tropf- oder Spritzwasser: Es besteht die Gefahr eines elektrischen Schlages. Stellen Sie zum Beispiel keine mit Flüssigkeiten gefüllten Vasen oder Ähnliches auf das Gerät oder in die Nähe des Gerätes.
- Das Gerät ist nicht für den Betrieb in Räumen mit hoher Luftfeuchtigkeit (z. B. Badezimmer) ausgelegt. Beachten Sie die in den technischen Daten angegebenen Umgebungsbedingungen.
- Vermeiden Sie das Eindringen von Fremdkörpern und Flüssigkeiten in das Gerät.
- Schwere Gegenstände dürfen nicht auf das Gerät gestellt werden.
- Schützen Sie das Gerät vor Hitze: Es besteht Brandgefahr. Bedecken Sie nicht die Lüftungsschlitze. Wenn Sie das Gerät in einem Regal aufstellen, halten Sie an allen Seiten einen Abstand von mindestens 10 cm ein.
- Das Gerät darf nicht (z. B. mit Zeitungen, Kissen oder Decken) bedeckt werden.
- **Kerzen und andere offene Flammen müssen zu jeder Zeit von diesem Produkt ferngehalten werden, um das Ausbreiten von Feuer zu verhindern.**
- Stellen Sie das Gerät so auf, dass kein direktes Sonnenlicht darauf fällt.
- Stellen Sie das Gerät auf eine feste, ebene Oberfläche.
- Möbel sind mit einer Vielzahl von Materialien beschichtet und werden mit unterschiedlichen Pflegemitteln behandelt. Manche dieser Stoffe können Bestandteile enthalten, die die Silikonfüße angreifen und aufweichen. Legen Sie ggf. eine rutschfeste Unterlage unter den Artikel.

Netzanschluss

- Schließen Sie den Netzstecker nur an eine ordnungsgemäß installierte, gut zugängliche 230 V ~ 50 Hz-Steckdose an. Die Steckdose muss nach dem Anschließen weiterhin gut zugänglich sein.
- Verlegen Sie das Netzkabel so, dass es nicht zur Stolperfalle wird.
- Achten Sie beim Aufstellen des Gerätes darauf, dass Strom- oder andere Kabel nicht eingeklemmt oder gequetscht werden.
- Ziehen Sie bei Gewitter den Netzstecker aus der Steckdose.
- Das Gerät ist nach dem Ausschalten nicht vom Netz getrennt. Um dies zu tun, ziehen Sie den Netzstecker.
- Um den Netzstecker aus der Steckdose zu ziehen, immer am Stecker, nie am Kabel ziehen.
-  **GEFAHR!** Öffnen Sie niemals das Gehäuse des Gerätes, es beinhaltet keine zu wartenden Teile! **Bei geöffnetem Gehäuse besteht Lebensgefahr durch elektrischen Schlag.**

Störungen

- Ziehen Sie bei Beschädigungen des Netzkabels oder des Gerätes sofort den Netzstecker aus der Steckdose.
- Benutzen Sie das Gerät nicht, wenn es sichtbare Beschädigungen am Gehäuse, dem Netzstecker oder dem Netzkabel aufweist. Reparaturen am Gerät dürfen ausschließlich vom Service Center vorgenommen werden, um Gefährdungen zu vermeiden.
-  **GEFAHR!** Sollten Flüssigkeiten oder Fremdkörper in das Gerät gelangen, sofort den Netzstecker ziehen. Vor einer erneuten Inbetriebnahme das Gerät prüfen lassen.

Reinigung und Pflege

- Verwenden Sie keine ätzenden oder scheuernden Reinigungsmittel. Diese könnten die Oberfläche des Gerätes beschädigen.



Batterien

- Verwenden Sie nur Batterien der gleichen Marke und des gleichen Typs, verwenden Sie keine gebrauchten und neuen Batterien miteinander. Tauschen Sie immer beide Batterien.
- Beachten Sie beim Einlegen der Batterien die richtige Polarität (+/-).
- Reinigen Sie Batterie- und Gerätekontakte vor dem Einlegen von Batterien.
- Batterien können beim Verschlucken lebensgefährlich sein. Bewahren Sie deshalb Batterien für Kleinkinder unerreichbar auf. Wurde eine Batterie verschluckt, muss sofort ärztliche Hilfe in Anspruch genommen werden.
- Batterien dürfen nicht geladen oder mit anderen Mitteln reaktiviert, nicht auseinandergenommen, ins Feuer geworfen oder kurzgeschlossen werden.
- Entfernen Sie die Batterien aus dem Gerät, wenn Sie es längere Zeit nicht benutzen wollen oder wenn die Batterieleistung erschöpft ist. Die Batterien könnten auslaufen und das Gerät beschädigen.
- Setzen Sie Batterien nicht übermäßiger Wärme aus, legen Sie sie nicht auf Heizkörpern ab und setzen Sie sie nicht direkter Sonneneinstrahlung aus. Es besteht ansonsten erhöhte Auslaufgefahr.
- Wenn Batteriesäure ausgelaufen ist, vermeiden Sie den Kontakt mit Haut, Augen und Schleimhäuten. Spülen Sie bei Kontakt mit der Säure die betroffenen Stellen sofort mit reichlich klarem Wasser und suchen Sie umgehend einen Arzt auf.

4. GERÄTEÜBERSICHT

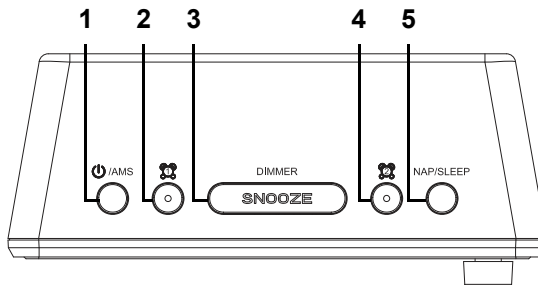
Ansicht von oben



- 1**  /AMS in Standby schalten, aus Standby einschalten
im Betrieb: gedrückt halten für automatischen Sendersuchlauf und Senderspeicher
- 2**  Alarm 1: Alarm 1 ein- und ausschalten // Alarmton oder Radio wählen
Radio: Wiederholt kurz drücken, um die gespeicherten Sender aufzurufen
Gedrückt halten für automatischen Sendersuchlauf abwärts
- 3** **SNOOZE/DIMMER** bei Alarm: Schlummertaste (Alarm für 9 Minuten ausschalten)
Displayanzeige ändern (3 Stufen)
- 4**  Alarm 2: Alarm 2 ein- und ausschalten // Alarmton oder Radio wählen
Radio: Manuelles Speichern von Sendern
Gedrückt halten für automatischen Sendersuchlauf aufwärts
- 5** **NAP/SLEEP** kurz drücken: Sleeptimer einstellen
wiederholt drücken: Ausschaltzeit festlegen
gedrückt halten: Kurzzeitwecker (NAP) einstellen
wiederholt drücken: Zeit für Kurzzeitwecker festlegen
Standby/Time Set: kurz drücken: Wochentag einstellen

Ansicht von vorne

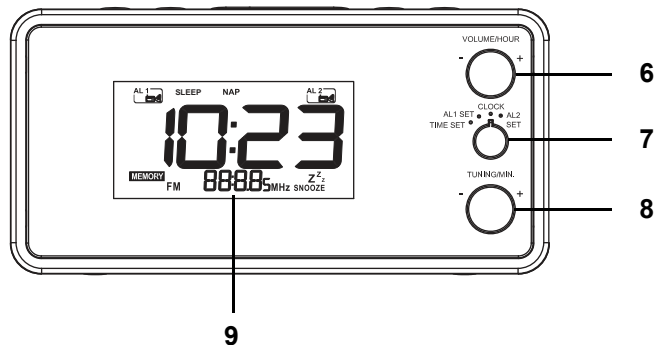

- | | | |
|----------|---|--|
| 6 | VOLUME/HOUR -/+ | Lautstärke regeln / Uhrzeit einstellen
Uhrzeit/Alarm: Stunden einstellen |
| 7 | TIME SET
AL1 SET
CLOCK
AL2 SET | Funktionsschalter:
Uhrzeit einstellen
Alarm 1 stellen
Uhrzeit / Radiobetrieb
Alarm 2 stellen |
| 8 | TUNING/MIN. -/+ | Radio: Frequenz wählen / Speicherplatz wählen
Uhrzeit/Alarm: Minuten einstellen |
| 9 | Display | Anzeige von Informationen, z. B. Frequenz,
Uhrzeit, Alarmzeit etc. |

Ansicht von hinten

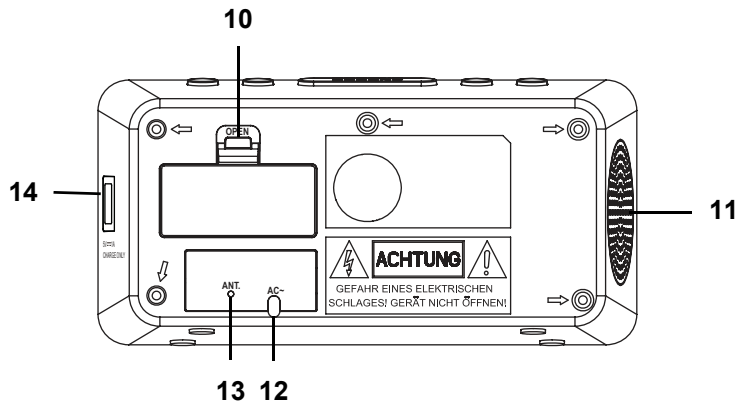

- | | |
|----------------------------------|--|
| 10 | Batteriefach |
| 11 | Lautsprecher |
| 12 AC ~ | Netzkabel |
| 13 ANT. | Wurfantenne |
| 14 5V \equiv 1A
CHARGE ONLY | USB-Anschluss: nur zum Laden von
externen Geräten |

Display



- | | | |
|-----------|---------------|--|
| 1 | AL 1 | Alarm 1 aktiv
🔊 Wecken mit Alarmton
📻 Wecken mit Radiobetrieb
5/7 Wecker von Montag bis Freitag aktiv |
| 2 | SLEEP | Automatisches Ausschalten aktiviert |
| 3 | NAP | Kurzzeitwecker (NAP) aktiv |
| 4 | | Aktivierete Wochentage des Weckers |
| 5 | AL 2 | Alarm 2 aktiv
🔊 Wecken mit Alarmton
📻 Wecken mit Radiobetrieb
5/7 Wecker von Montag bis Freitag aktiv |
| 6 | | Anzeige der Uhrzeit |
| 7 | ZZZ | der Alarm des Kurzzeitweckers ist aktiv (NAP) |
| 8 | SNOOZE | Schlummerfunktion aktiviert |
| 9 | MHz | Einheit für die Frequenzanzeige (FM) |
| 10 | | Anzeige von Frequenz / Alarmzeit / Speicherplatz |
| 11 | FM | UKW-Sender wird empfangen |
| 12 | MEMORY | blinkt während des Speicherns von Sendern |

5. VORBEREITUNG

5.1 AUFSTELLEN DES GERÄTES



GEFAHR! Schützen Sie das Gerät vor Feuchtigkeit, Tropf- oder Spritzwasser: Es besteht die Gefahr eines elektrischen Schlages. Das Gerät ist nicht für den Betrieb in Räumen mit hoher Luftfeuchtigkeit (z. B. Badezimmer) ausgelegt.

- Entfernen Sie alle Verpackungsteile vollständig.
- Stellen Sie das Gerät auf eine stabile, ebene Oberfläche.
- Setzen Sie das Gerät keiner extremen Hitze oder Feuchtigkeit aus. Achten Sie auf eine ausreichende Belüftung des Gerätes von allen Seiten.

5.2 ANTENNE

1. Wickeln Sie die Antenne ab und richten Sie sie aus.
2. Probieren Sie verschiedene Positionen aus, um die optimale Empfangsqualität zu finden.

6. STROMVERSORGUNG

Netzanschluss

Das Gerät ist für Wechselstrom 230 V ~ 50 Hz ausgelegt.

Schließen Sie das Gerät nur an eine gut zugängliche 230 V ~ 50 Hz Steckdose an. Die Steckdose muss auch nach dem Anschließen weiterhin gut zugänglich sein.

Batterien einlegen

Die Backup-Batterien sorgen dafür, dass im Falle eines Stromausfalls die Uhrzeit, die eingestellten Alarmzeiten und die abgespeicherten Sender gespeichert bleiben.

Sie benötigen zwei 1,5 V-Batterien (Typ LR03 / AAA), die Sie im Fachhandel erhalten.

1. Nehmen Sie den Batteriefachdeckel auf der Rückseite des Uhrenradios ab.
2. Legen Sie die zwei 1,5 V-Batterien in das Batteriefach ein. Beachten Sie dabei die Polarität (+/-).
3. Setzen Sie den Deckel des Batteriefachs wieder ein und schließen Sie ihn.

HINWEIS:

- Sie können den Radiowecker auch ohne Batterien betreiben. Nach einem Stromausfall müssen Sie dann allerdings die Uhrzeit und die Alarmzeiten neu einstellen, sowie die Sender neu speichern.
- Wenn keine Batterien eingelegt sind, erscheint nach dem Ende des Stromausfalls 0:00 Uhr im Display. Danach läuft die Uhr weiter. Beide Alarmzeiten werden auf 0:00 Uhr zurückgestellt.
- Auch bei eingelegten Batterien wird das Display bei einem Stromausfall ausgeschaltet. Sie können erst dann wieder Radio hören oder geweckt werden, wenn das Gerät erneut über das Netzkabel mit Strom versorgt wird.

7. **BEDIENUNG**

7.1 **GRUNDBEDIENUNG**

Gerät ein-/ausschalten

- Drücken Sie **⏻** **IAMS**, um das Gerät einzuschalten.
- Drücken Sie die Taste **⏻** **IAMS**, erneut, um das Gerät in den Standby-Betrieb zu schalten. Die Uhrzeit wird auch im Standby-Modus angezeigt, wenn die Displaybeleuchtung nicht mit der Taste **SNOOZE/DIMMER** oder zwischen 23:00 und 4:59 Uhr automatisch ausgeschaltet wurde.

HINWEIS: Das Gerät verbraucht auch nach dem Ausschalten noch etwas Strom. Ziehen Sie den Netzstecker, wenn Sie das Gerät längere Zeit nicht benutzen. Sie müssen dann die Uhr- und Weckzeit neu einstellen, wenn keine Backup-Batterien eingelegt sind.

Lautstärke

Stellen Sie die gewünschte Lautstärke durch Drehen des Reglers **VOLUME/HOUR -/+** ein. Die Anzeige *0-15* ist während des Drehens am Regler zu sehen (*00* = Ton aus).

Die Einstellung wird angezeigt und beim Ausschalten gespeichert.

Dimmer

Drücken Sie die Taste **SNOOZE/DIMMER**, um die Helligkeit des Displays in 2 Stufen einzustellen oder auszuschalten.

Automatische Abschaltung

Zwischen 23:00 und 4:59 Uhr wird die Displaybeleuchtung 5 Sekunden nach jedem Tastendruck ausgeschaltet.

- Durch gleichzeitiges kurzes Drücken der Tasten  und **NAP/SLEEP** können Sie die Funktion ein- und ausschalten. Im Display erscheint kurz:
 - **ON**: Die Displaybeleuchtung wird zwischen 23:00 und 4:59 Uhr ausgeschaltet.
 - **OFF**: Die Displaybeleuchtung wird nicht ausgeschaltet.

7.2 UHRZEIT EINSTELLEN

1. Stellen Sie den Funktionsschalter auf **TIME SET**. Die Anzeige der Uhrzeit blinkt.
2. Drehen Sie den Regler **VOLUME/HOUR -/+**, um die Stunden einzustellen.
3. Drehen Sie den Regler **TUNING/MIN. -/+**, um die Minuten einzustellen.
4. Stellen Sie den Funktionsschalter auf **CLOCK**. Die Anzeige hört auf zu blinken und die Einstellung ist gespeichert.

7.3 WOCHENTAG EINSTELLEN

In dieser Funktion sagen Sie dem Gerät welcher Wochentag heute ist. Dies ist wichtig für die Weckfunktion.

1. Stellen Sie den Funktionsschalter auf **TIME SET**. Die Anzeige der Uhrzeit blinkt.
2. Drücken Sie die Taste **NAP/SLEEP**. *P-1* bis *P-7* blinken.
3. Drehen Sie den Regler **VOLUME/HOUR -/+**, um den heutigen Wochentag einzustellen. 1 = Montag, 2 = Dienstag, 3 = Mittwoch, 4 = Donnerstag, 5 = Freitag, 6 = Samstag und 7 = Sonntag
4. Stellen Sie den Funktionsschalter auf **CLOCK**. Die Anzeige hört auf zu blinken und der heutige Wochentag ist gespeichert.

7.4 AUSSCHALTEN MIT SLEEP

Mit der Sleep-Funktion können Sie eine Zeit festlegen, nach der sich das Gerät ausschaltet.

1. Stellen Sie den Funktionsschalter auf **CLOCK**.
2. Drücken Sie kurz die Taste **NAP/SLEEP**. Im Display erscheint *SLEEP* und *120*. Falls Sleep schon aktiviert war, erscheint die Restlaufzeit bis zum Ausschalten.
3. Durch kurzes Drücken der Taste **NAP/SLEEP** schalten Sie zwischen *SLEEP 120, 90, 60, 30, 15, 10, 5* Minuten oder *OFF* (Aus) um. Nach ca. 3 Sekunden erscheint wieder die normale Anzeige und die Einstellung ist gespeichert. Nach Ablauf der eingestellten Zeit schaltet sich das Gerät aus.

HINWEIS: Bei aktivierter Sleep-Funktion läßt sich durch kurzes, einmaliges Drücken der Taste **SLEEP** die verbleibende Zeit anzeigen.

7.5 KURZZEITWECKER (NAP-TIMER)

Mit dem Kurzzeitwecker können Sie in Schritten von 5 Minuten eine Weckzeit zwischen 5 und 90 Minuten festlegen. Der Kurzzeitwecker weckt immer mit Alarmton und kann auch benutzt werden, während das Radio eingeschaltet ist.

1. Drücken Sie ca. 2 Sekunden lang die Taste **NAP/SLEEP**. Im Display erscheint *NAP* und *05*. Wenn der Kurzzeitwecker schon eingeschaltet war, erscheint die Restlaufzeit bis zum Alarm.
2. Drücken Sie mehrfach innerhalb von 3 Sekunden die Taste **NAP/SLEEP**, um die Weckzeit auf den gewünschten Wert zwischen *05* (5 Minuten) und *90* (90 Minuten) einzustellen.

Wenn Sie ca. 3 Sekunden keine Taste gedrückt haben, springt die Anzeige zurück zur normalen Anzeige. Der Kurzzeitwecker wird automatisch gestartet. Dass der Kurzzeitwecker aktiv ist, erkennen Sie an der Anzeige *NAP*.

- Wenn die Weckzeit abgelaufen ist, ertönt ein Alarmton. Drücken Sie  **/AMS**, um den Alarm abzustellen.

HINWEIS: Um die Funktion schon vor Ende der Weckzeit auszuschalten, drücken Sie **NAP/SLEEP** für ca. 2 Sekunden und dann so oft, bis **OFF** erscheint.

7.6 EXTERNE GERÄTE LADEN

HINWEISE:

- Über die USB-Buchse ist ausschließlich das Laden externer Geräte möglich.
- Das Gerät muss zum Laden an das Stromnetz angeschlossen sein.
- Externe Geräte können nur geladen werden, wenn sich der Radiowecker im Standby-Modus befindet.
- Ein passendes USB-Ladekabel erhalten Sie im Fachhandel.







Das Gerät verfügt über eine Ladefunktion. Sie können externe Geräte, wie z. B. ein Smartphone, laden.

1. Schalten Sie den Radiowecker in den Standby-Modus.
2. Stecken Sie den USB-A-Stecker des USB-Ladekabels in die Buchse des Radioweckers.
3. Stecken Sie die andere Seite des Ladekabels in die USB-Buchse des externen Gerätes.
4. Das Laden des externen Gerätes beginnt nach wenigen Sekunden.
5. Nach dem Laden trennen Sie die Geräte voneinander.

8. RADIO

8.1 SENDER EINSTELLEN

Auf dem Display können Sie die eingestellte Frequenz ablesen.

- Wickeln Sie die Wurfantenne ganz ab. Probieren Sie verschiedene Positionen aus, um die Empfangsqualität zu verbessern und verändern Sie ggf. den Standort des Gerätes.
- Stellen Sie durch Drehen des Reglers **TUNING/MIN. -/+** den gewünschten Sender ein. Die Frequenz kann in Schritten von 0,05 MHz geändert werden.
- Drücken Sie die Taste  oder  ca. 2 Sekunden, um den automatischen Suchlauf zu aktivieren. Der Suchlauf endet beim ersten Sender mit ausreichend starkem Signal.
 -  startet den Suchlauf in Richtung niedrigerer Frequenzen.
 -  startet den Suchlauf in Richtung höherer Frequenzen.
 - Sie stoppen den Suchlauf durch erneutes Drücken von  oder .

8.2 SENDER SPEICHERN

Sie können bis zu 20 UKW-Sender speichern.

Automatische Sendersuche



Die automatische Sendersuche sucht und speichert automatisch die ersten 20 Sender mit ausreichendem Empfang.

HINWEIS: Bei einer erneuten Suche werden die zuvor gespeicherten Sender überschrieben.

1. Stellen Sie den Funktionsschalter auf **CLOCK**.
2. Drücken Sie  **/AMS**, um das Gerät einzuschalten.



3. Drücken und halten Sie die Taste  **AMS**, bis im Display die Frequenzanzeige geändert wird. Die Sendersuche beginnt und die ersten 20 gefundenen Sender werden automatisch mit aufsteigender Frequenz auf den Speicherplätzen 1 bis 20 gespeichert. Der Sender auf dem ersten Speicherplatz wird automatisch wiedergegeben.

Sender manuell speichern

1. Stellen Sie den Funktionsschalter auf **CLOCK**.
2. Wählen Sie den gewünschten Sender.
3. Drücken Sie kurz die Taste  und wählen mit dem Regler **TUNING/MIN. -/+** den gewünschten Speicherplatz (01-20). Die Speicherplatznummern werden im Display angezeigt.
4. Speichern Sie den Sender, indem Sie die Taste  drücken.

HINWEIS: Gespeicherte Sender werden gelöscht, wenn Sie den zugewiesenen Speicherplatz überschreiben.

Gespeicherte Sender aufrufen

- Drücken Sie wiederholt die Taste , um die nächsthöheren Speicherplätze aufzurufen.
- Drücken Sie die Taste  und wählen innerhalb der nächsten 3 Sekunden mit dem Regler **TUNING/MIN. -/+** den gewünschten Speicherplatz (01-20). Die Speicherplatznummern werden im Display angezeigt. Nach ca. 2 Sekunden wird der gewählte Sender gespielt.

Speicherplätze löschen

Speicherplätze werden durch Speichern eines neuen Senders überschrieben.







9. WECKER

Sie können für Ihr Uhrenradio zwei verschiedene Alarmzeiten einstellen, zu denen Sie sich jeweils entweder durch einen Alarmton oder durch Radio wecken lassen können.

HINWEISE:

- Vor dem Stellen der Weckzeit müssen die Uhrzeit und der Wochentag richtig eingestellt sein.
- Zum Ein- und Ausschalten der eingestellten Weckzeiten muss sich das Gerät im Standby befinden. Die Einstellungen von Weckzeiten, Alarmton/Radiobetrieb und Wochentagen können auch am eingeschalteten Gerät vorgenommen werden.

Weckzeit stellen

1. Das Uhrenradio muss sich in Standby befinden. Schalten Sie es gegebenenfalls mit der Taste  **AMS** aus.
2. Stellen Sie den Funktionsschalter auf **AL1 SET**. Die Anzeige **AL1** und **0:00** blinkt.
3. Drehen Sie den Regler **VOLUME/HOUR -/+**, um die Stunden einzustellen.
4. Drehen Sie den Regler **TUNING/MIN. -/+**, um die Minuten einzustellen.
5. Drücken Sie lang , um zwischen Alarmton und Radiobetrieb umzuschalten:
 -  Wecken mit Alarmton
 -  Wecken mit Radiobetrieb
6. Wenn Sie Radiobetrieb gewählt haben, drücken Sie kurz , um von der Uhrzeitanzeige des Alarms zur Wecklautstärke zu wechseln.
7. Drehen Sie den Regler **VOLUME/HOUR -/+**, um die Wecklautstärke einzustellen.
8. Drücken Sie erneut kurz , um die Wochentage einzustellen, an denen geweckt werden soll.





9. Drehen Sie den Regler **VOLUME/HOUR** **-/+**, um zwischen den drei Einstellungen zu wechseln:
 - 1-5: weckt Montag bis Freitag
 - 1-6: weckt Montag bis Samstag
 - 1-7: weckt Montag bis Sonntag (jeden Tag)**5/7**: Die Weckzeit ist von Montag bis Freitag aktiviert.
(Bei den Einstellungen für Montag bis Samstag und jeden Wochentag erscheint diese Anzeige nicht.)
10. Stellen Sie den Funktionsschalter auf **CLOCK**. Die Anzeige hört auf zu blinken und die Einstellung ist gespeichert.
11. Drücken Sie die Taste **⌘**, um den eingestellten Alarm zu aktivieren. In der Anzeige erscheint oben links **AL1** und unten die eingestellte Weckzeit.

Das Vorgehen für die zweite Weckzeit ist identisch. Hier verwenden Sie die Taste **⌘** und stellen den Funktionsschalter auf **AL2 SET**.





HINWEISE:

- Sind die Weckzeit **AL1** oder **AL2** aktiviert, werden über der aktuellen Uhrzeit die Wochentage angezeigt, an denen geweckt wird:
 - MON** = Montag
 - TUE** = Dienstag (Tuesday)
 - WED** = Mittwoch (Wednesday)
 - THU** = Donnerstag (Thursday)
 - FRI** = Freitag (Friday)
 - SAT** = Samstag (Saturday)
 - SUN** = Sonntag (Sunday)
- Sind beide Weckzeiten (**AL1** und **AL2**) aktiviert, werden die Wochentage von **AL1** angezeigt.
- Wenn der Radiobetrieb als Alarm gewählt wurde, werden Sie mit dem zuletzt gewählten Sender geweckt.



Wecker ein- und ausschalten

1. Durch Drücken der Taste  oder  im Standby-Modus schalten Sie den Wecker ein und aus:
 - AL1/AL2 und die Weckzeit werden angezeigt: Der Wecker ist aktiv.
 - AL1/AL2 und die Weckzeit werden nicht angezeigt: Der Wecker ist aus.
2. Drücken Sie kurz die Taste  oder  zum Wechseln der Einstellung.

Alarm ausschalten

- Wenn der Alarm zur eingestellten Zeit ertönt, drücken Sie die Taste:
 -  **AMS** oder  für Alarm 1.
 -  **AMS** oder  für Alarm 2. Der Alarm verstummt und bleibt für den nächsten Tag aktiviert.
 - nach 60 Minuten wird der Alarm automatisch ausgeschaltet.

Schlummerfunktion

- Drücken Sie die Taste **SNOOZE/DIMMER**, um das Wecken (durch Alarmton oder Radio) für ca. 9 Minuten zu unterbrechen. Sie können das bis zu 6 mal wiederholen. Danach schaltet sich der Wecker aus. Während der Unterbrechung blinken AL1/AL2 und SNOOZE.
- Wenn Sie  oder  drücken, während die Schlummerfunktion läuft, wird die Funktion ausgeschaltet und der Wecker ist nicht mehr aktiv.

10. REINIGUNG



GEFAHR! Trennen Sie das Gerät vor dem Reinigen vom Netz. Achten Sie darauf, dass keine Flüssigkeit in das Gerät eindringt.
VORSICHT: Lösungsmittel, Spiritus, Verdünnungen usw. dürfen nicht verwendet werden, sie können die Oberfläche des Gerätes beschädigen.

Gehäuse

Reinigen Sie das Gehäuse mit einem leicht feuchten Tuch.

11. ENTSORGEN

Altgeräte dürfen nicht im normalen Hausmüll entsorgt werden. Die Verpackung bewahren Sie nach Möglichkeit bis zum Ablauf der Garantiezeit auf. Danach entsorgen Sie sie bitte umweltgerecht.

Das Gerät muss – gemäß der Entsorgungsrichtlinie 2012/19/EU – einer geordneten Entsorgung zugeführt werden. Kunststoffe und Elektronikteile müssen einer Wiederverwertung zugeführt werden. Erkundigen Sie sich bei Ihrer zuständigen Entsorgungsstelle.

Batterien dürfen nicht im normalen Hausmüll entsorgt werden. Verbrauchte Batterien müssen sachgerecht entsorgt werden. Zu diesem Zweck stehen im batterievertreibenden Handel sowie bei den kommunalen Sammelstellen entsprechende Behälter zur Batterie-Entsorgung bereit.

Sie als Verbraucher sind gesetzlich verpflichtet, Batterien und Akkus bei einer Sammelstelle Ihrer Gemeinde, Ihres Stadtteils oder im Handel abzugeben. Nur so können Batterien und Akkus einer umweltschonenden Entsorgung zugeführt werden.

Batterien und Akkus, die mit den aufgeführten Buchstaben versehen sind, beinhalten u. a. folgende Schadstoffe: Cd (Kadmium), Hg (Quecksilber), Pb (Blei).



12. PROBLEMLÖSUNGEN

Sollte Ihr Gerät einmal nicht wie gewünscht funktionieren, gehen Sie bitte erst diese Checkliste durch. Vielleicht ist es nur ein kleines Problem, das Sie selbst beheben können.



GEFAHR! Versuchen Sie auf keinen Fall, das Gerät selbstständig zu reparieren. Wenn Sie den Fehler nicht beheben können, wenden Sie sich an unser Service Center.

Fehler	Mögliche Ursachen/Maßnahmen
Kein Ton	Ist die Stromversorgung sichergestellt? Überprüfen Sie den Anschluss.
	Lautstärke heruntergeregelt?
Das Gerät lässt sich nicht einschalten.	Ist der Netzstecker angeschlossen?
	Ist Strom auf der Steckdose?
Anzeige im Display blinkt.	Nach einem Stromausfall ohne eingelegte Backup-Batterien. Stellen Sie die Uhrzeit und die Alarmzeiten neu ein.
Unerklärliche Fehlfunktionen oder falsche Anzeigen im Display	Netzstecker ziehen, Netzstecker wieder einstecken und Gerät wieder in Betrieb nehmen.
Schlechter Radioempfang	Ist die Wurfantenne ganz ausgerollt und richtig ausgerichtet?
Keine Weckfunktion	<ul style="list-style-type: none">- Richtige Uhrzeit eingestellt?- Weckfunktion deaktiviert?- Lautstärke laut genug eingestellt?- Gab es einen Stromausfall?
Weckt am falschen Wochentag.	<ul style="list-style-type: none">- Haben Sie den Wochentag richtig eingegeben (siehe "Wochentag einstellen" auf Seite 17)?

13. TECHNISCHE DATEN

Elektrische Daten	
Netzspannung:	230 V ~ 50 Hz
Schutzklasse:	II <input type="checkbox"/>
Leistungsaufnahme maximal: In Standby:	ca. 8 W < 1 W
Batterien:	2 x 1,5 V Batterien, Typ LR03 / AAA (nur als Backup-Batterien - nicht im Lieferumfang enthalten)
Ton	
Audioausgangsleistung:	0,8 W
Radiofrequenzen	
UKW (FM):	87,5 - 108 MHz
Anschluss externes Gerät (zum Laden)	USB-A Buchse: 5V === 1A
Allgemeines	
Display:	LCD
Abmessungen (B x T x H):	ca. 175 x 77 x 85 mm
Gewicht:	ca. 0,45 kg
Umgebungsbedingungen:	Betriebstemperatur: 5 °C – 35 °C Luftfeuchtigkeit: 40 bis 80 % relativ

Technische Änderungen vorbehalten.



14. GARANTIEKARTE

Sehr geehrte Kundin, sehr geehrter Kunde,

unsere Produkte unterliegen einer strengen Qualitätskontrolle. Sollte dieses Gerät trotzdem nicht einwandfrei funktionieren, bedauern wir dies sehr und bitten Sie, sich an unsere auf der Garantiekarte aufgeführte Serviceadresse zu wenden. Gern stehen wir Ihnen auch telefonisch über die in der Garantiekarte ausgedruckte Service-Hotline zur Verfügung. Für die Geltendmachung von Garantieansprüchen gilt ohne, dass dadurch Ihre gesetzlichen Rechte eingeschränkt werden - Folgendes:

1. Garantieansprüche können Sie nur innerhalb eines Zeitraumes von max. 3 Jahren, gerechnet ab Kaufdatum, erheben. Unsere Garantieleistung ist auf die Behebung von Material- und Fabrikationsfehlern bzw. den Austausch des Gerätes beschränkt. Unsere Garantieleistung ist für Sie kostenlos.
2. Garantieansprüche müssen jeweils nach Kenntniserlangung unverzüglich erhoben werden. Die Geltendmachung von Garantieansprüchen nach Ablauf des Garantiezeitraumes ist ausgeschlossen, es sei denn, die Garantieansprüche werden innerhalb einer Frist von 2 Wochen nach Ablauf des Garantiezeitraumes erhoben.
3. Ein defektes Gerät übersenden Sie bitte unter Beifügung der Garantiekarte und des Kassenbons **portofrei** an die Serviceadresse. Wenn der Defekt im Rahmen unserer Garantieleistung liegt, erhalten Sie ein repariertes oder neues Gerät zurück. Mit Reparatur oder Austausch des Gerätes beginnt kein neuer Garantiezeitraum. Maßgeblich bleibt der Garantiezeitraum von 3 Jahren ab Kaufdatum. Dies gilt auch bei Einsatz eines Vor-Ort-Services.

Bitte beachten Sie, dass unsere Garantie bei missbräuchlicher oder unsachgemäßer Behandlung, bei Nichtbeachtung der für das Gerät geltenden Sicherheitsvorkehrungen, bei Gewaltanwendungen oder bei Eingriffen, die nicht von der von uns autorisierten Serviceadresse vorgenommen wurden, erlischt. Vom Garantiumfang nicht (oder nicht mehr) erfasste Defekte am Gerät oder Schäden, durch die die Garantie erloschen ist, beheben wir gegen Kostenerstattung. Dazu senden Sie das Gerät bitte an unsere Serviceadresse.

Serviceadresse(n):	Globaltronics Product Service c/o Teknihall Elektronik GmbH Breitefeld 15 64839 Münster
Hotline:	0800-5000 136
Hersteller-/Importeur- bezeichnung:	Globaltronics GmbH & Co. KG Domstrasse 19 / 20095 Hamburg Germany
E-Mail:	gt-support@servicecenter-muenster.de
Produktbezeichnung:	Uhrenradio
Produkt-/Hersteller- kennzeichnungsnummer:	RW 584
Artikelnummer:	9786
Aktionszeitraum:	12/20/18

Fehler- beschreibung:
Name des Käufers:
PLZ/Ort:
Straße:
Tel.Nr./ E-mail:
(für Statusmel- dungen zur Repa- ratur)
Unterschrift:

