

Anleitung  
manual  
Instruction  
Istruzioni  
Instrucciones

DF-100 FPV

drive & fly  
df models



\* Smartphone NICHT im Lieferumfang!



## Service Hotline:

Sehr geehrter Kunde, sehr geehrte Kundin,  
haben Sie technische Probleme, eine Frage zum Modell  
oder dessen Handhabung usw. kontaktieren Sie uns bitte!

[www.df-models.com](http://www.df-models.com)  
[info@df-models.com](mailto:info@df-models.com)  
Service-Telefon: +49 (0) 9621 782 293

### Impressum

Diese Bedienungsanleitung ist eine Publikation der Firma df models, Drahthammer Strasse 22, D-92224 Amberg. Alle Rechte einschließlich Übersetzung vorbehalten. Reproduktionen jeder Art, z. B. Fotokopie, Mikroverfilmung, oder die Erfassung in elektronischen Datenverarbeitungsanlagen, bedürfen der schriftlichen Genehmigung des Herausgebers. Nachdruck, auch auszugsweise, verboten. Diese Bedienungsanleitung entspricht dem technischen Stand bei Drucklegung. Änderung in Technik und Ausstattung vorbehalten.  
© Copyright 2020 by df models

### Elektroaltgeräteverordnung

Elektroartikel gehören nicht in den Hausmüll. Sie können Ihre alten, gebrauchten Elektroartikel unentgeltlich bei den öffentlichen Sammelstellen Ihrer Gemeinde abgeben.  
Gemäß der EAR Verordnung ist DF-Models registrierter Hersteller mit der WEEE-REG.-Nr DE30915550

### Konformitätserklärung

Hiermit erklärt die Fa. DF-Models, dass das Modell, den einschlägigen Richtlinien und Normen der Funkanlagen-Richtlinie 2014/53/EU entspricht und die Serie entsprechend gefertigt wird.

Batterieregistrierung: DE69664807

DF-Models  
Drahthammerstr. 22  
92224 Amberg  
Deutschland  
[info@df-models.com](mailto:info@df-models.com)  
[www.df-models.com](http://www.df-models.com)



N°9500

## Einleitung | *introductory remarks* *remarques introductives* | *osservazioni introduttive* | *Introducción*

Wir beglückwünschen Sie zum Kauf eines Produktes aus dem Hause DF Models | MALI Racing.

Alle Produkte werden sorgfältig auf Vollständigkeit und Funktion geprüft, um sicherzustellen, dass das Produkt frei von Herstellungs- und Materialfehlern ist. Das Produkt ist EMV-geprüft und erfüllt die Anforderungen der geltenden europäischen und nationalen Richtlinien. Aufgrund ständiger Weiterentwicklung und Verbesserung unserer Produkte behalten wir uns technische Änderungen sowie Änderungen in Ausstattung und Design ohne Ankündigung vor. Ansprüche aus geringfügigen Abweichungen des Ihnen vorliegenden Produktes gegenüber Daten und Abbildungen dieser Anleitung können daher nicht geltend gemacht werden. Der verantwortungsvolle Umgang mit dem Produkt dient zu Ihrer eigenen Sicherheit und der Sicherheit Unbeteiligter. Beachten Sie dazu die Sicherheitsanweisungen in dieser Anleitung. Technische- und farbliche Änderungen vorbehalten.

*Congratulations on your purchase of a product from DF Models | MALI Racing.*

*All products are carefully checked for completeness and function to ensure that the product is free of manufacturing and material defects. The product is EMC-tested and meets the requirements of the applicable European and national directives. Due to constant further development and improvement of our products, we reserve the right to make technical changes and changes in equipment and design without prior notice. Therefore, no claims can be made on the basis of minor deviations of the product you have from the data and illustrations in these instructions. The responsible handling of the product is for your own safety and the safety of persons not involved. Please observe the safety instructions in this manual. Subject to technical and colour changes.*

*Félicitations pour votre achat d'un produit de DF Models | MALI Racing.*

Tous les produits sont soigneusement vérifiés pour s'assurer qu'ils sont complets et fonctionnels et qu'ils sont exempts de défauts de fabrication et de matériaux. Le produit est testé CEM et répond aux exigences des directives européennes et nationales en vigueur. En raison du développement et de l'amélioration constants de nos produits, nous nous réservons le droit d'apporter des modifications techniques et des changements d'équipement et de conception sans préavis. Par conséquent, aucune réclamation ne peut être faite sur la base d'écarts mineurs du produit que vous possédez par rapport aux données et illustrations contenues dans ces instructions. La manipulation responsable du produit est pour votre propre sécurité et celle des personnes non concernées. Veuillez respecter les consignes de sécurité contenues dans ce manuel. Sous réserve de modifications techniques et de couleurs.

*Congratulazioni per aver acquistato un prodotto DF Models | MALI Racing.*

*Tutti i prodotti sono accuratamente controllati per verificarne la completezza e il funzionamento per garantire che il prodotto sia privo di difetti di fabbricazione e di materiale. Il prodotto è testato EMC e soddisfa i requisiti delle direttive europee e nazionali applicabili. A causa del continuo sviluppo e miglioramento dei nostri prodotti, ci riserviamo il diritto di apportare modifiche tecniche e modifiche alle attrezzature e al design senza preavviso. Pertanto, non è possibile avanzare alcuna pretesa sulla base di lievi scostamenti del prodotto in vostro possesso rispetto ai dati e alle illustrazioni contenute in queste istruzioni. L'uso responsabile del prodotto è per la propria sicurezza e per la sicurezza delle persone non coinvolte. Osservare le avvertenze di sicurezza contenute in questo manuale. Con riserva di modifiche tecniche e cromatiche.*

*Felicitaciones por la compra de un producto de DF Models | MALI Racing.*

Todos los productos se comprueban cuidadosamente en cuanto a su integridad y funcionamiento para garantizar que el producto no tenga defectos de fabricación ni de material. El producto está probado en cuanto a la compatibilidad electromagnética y cumple los requisitos de las directivas europeas y nacionales aplicables. Debido al continuo desarrollo y mejora de nuestros productos, nos reservamos el derecho de hacer cambios técnicos así como cambios en el equipo y el diseño sin previo aviso. Por lo tanto, no se puede hacer ninguna reclamación sobre la base de desviaciones menores del producto en su posesión de los datos e ilustraciones de este manual. El manejo responsable del producto es para su propia seguridad y la de los que no están involucrados. Por favor, observe las instrucciones de seguridad de este manual. Sujeto a cambios técnicos y de color.

## Gewährleistungs-/ Garantiebedingungen | *warranty/guarantee conditions* | *Conditions de garantie/garantie* | *Condizioni di garanzia/garanzia* | *Garantía/condiciones de la garantía*

Die Bedienungsanleitung zu diesem Produkt ist grundsätzlicher Bestandteil des Produktes, da bei Nichtbeachtung der darin enthaltenen Informationen zur Handhabung und zum Betrieb sowie bei Nichtbeachtung der Sicherheitsanweisungen die Gewährleistung/ Garantie erlischt.

Bewahren Sie die Bedienungsanleitung daher auch für den Fall der Weitergabe des Produktes an Dritte sorgfältig auf. Für Verbraucher beträgt die Gewährleistungszeit 24 Monate. Falls nicht anders im Gesetz vorgesehen, beschränkt sich die Gewährleistung/ Garantie auf eine Reparatur mit Kosten bis zur Höhe des Kaufpreises, den Ersatz des Produktes durch ein gleichwertiges oder die Erstattung des Kaufpreises.

Eine von Land zu Land verschiedene Geltendmachung anderer Ansprüche ist denkbar.

Die Laufzeit der Gewährleistung/Garantie bleibt durch eine Reparatur und/oder den Ersatz von Teilen unbeeinflusst. Wir behalten uns den Einsatz aufbereiteter oder neuer Teile vor. Serviceleistungen und Reparaturen nach Ablauf der Gewährleistungs-/Garantiefrist sind grundsätzlich kostenpflichtig. Unter die Gewährleistung/ Garantie fallen Fabrikations- und Materialfehler und Fehler bei normalem Gebrauch. Mechanisch belastete Teile sind nicht gewährleistungsfähig. Für Folgeschäden übernehmen wir keine Haftung!

Von der Gewährleistung/ Garantie ausgeschlossen sind:

- Schäden durch Nichtbeachten der Sicherheitsanweisungen oder der Bedienungsanleitung
- höhere Gewalt, Karabinerbolzen, fehlerhafte Handhabung
- außergewöhnliche Beanspruchung oder Fremdeinwirkung
- eigenmächtige Veränderungen oder Reparaturen, die von nicht autorisierten Stellen durchgeführt wurden
- Schäden, die durch Kontrollverlust über das Modell entstehen
- Blitzschlag oder anderer Einfluss von Hochspannung oder Strom
- Verschleißteile, mechanisch belastete Teile und normale Abnutzung, optische Beeinträchtigungen
- Transport-, Versand- oder Versicherungskosten
- Kosten für die fachgerechte Entsorgung des Produkts sowie vom Service vorgenommene Setup- und Wiedereinrichtungsarbeiten

*The operating instructions for this product are a basic component of the product, as non-observance of the information contained therein on handling and operation and non-observance of the safety instructions invalidates the warranty/guarantee. Therefore, keep the operating instructions in a safe place even if the product is passed on to third parties. The warranty period for consumers is 24 months. Unless otherwise provided by law, the warranty/guarantee is limited to repair at the cost of the purchase price, replacement of the product with an equivalent or refund of the purchase price.*

*A different assertion of other claims from country to country is conceivable.*

*The duration of the warranty/guarantee remains unaffected by repair and/or replacement of parts. We reserve the right to use refurbished or new parts. Services and repairs after the warranty/guarantee period have to be paid for. The warranty/guarantee covers manufacturing and material faults and faults in normal use. Mechanically stressed parts are not covered by the warranty. We assume no liability for consequential damages!*

*are excluded from the warranty/guarantee:*

- Damage caused by non-observance of the safety instructions or the operating instructions
- Force majeure, collisions, incorrect handling
- extraordinary stress or external influence
- unauthorized modifications or repairs carried out by unauthorized persons
- damage caused by loss of control of the model
- Lightning strike or other influence of high voltage or current
- Wear parts, mechanically stressed parts and normal wear and tear, optical impairments
- Transport, shipping or insurance costs
- Costs for the proper disposal of the product as well as setup and readjustment work carried out by the service department

Le mode d'emploi de ce produit est un composant de base du produit, car le non-respect des consignes de manipulation et d'utilisation et le non-respect des consignes de sécurité annulent la garantie/garantie.

Conservez donc le mode d'emploi dans un endroit sûr, même si le produit est transmis à des tiers. La période de garantie pour les consommateurs est de 24 mois. Sauf disposition contraire de la loi, la garantie est limitée à la réparation au prix d'achat, au remplacement du produit par un produit équivalent ou au remboursement du prix d'achat.

Une affirmation différente d'autres revendications d'un pays à l'autre est concevable.

La durée de la garantie n'est pas affectée par la réparation et/ou le remplacement des pièces. Nous nous réservons le droit d'utiliser des pièces neuves ou remises à neuf. Les services et réparations après la période de garantie doivent être payés. La garantie/garantie couvre les défauts de fabrication et de matériaux ainsi que les défauts d'utilisation normale. Les pièces soumises à des contraintes mécaniques ne sont pas couvertes par la garantie. Nous déclinons toute responsabilité pour les dommages consécutifs!

sont exclus de la garantie :

- Dommages causés par le non-respect des consignes de sécurité ou du mode d'emploi
- Force majeure, collisions, manipulation incorrecte
- stress extraordinaire ou influence extérieure
- des modifications ou des réparations non autorisées effectuées par des personnes non autorisées
- les dommages causés par la perte de contrôle du modèle
- Coup de foudre ou autre influence de la haute tension ou du courant
- Pièces d'usure, pièces soumises à des contraintes mécaniques et usure normale, déficiences optiques
- Frais de transport, d'expédition ou d'assurance
- Coûts pour l'élimination correcte du produit ainsi que les travaux de réglage et de réajustement effectués par le service après-vente

*Le istruzioni per l'uso di questo prodotto sono parte integrante del prodotto, in quanto l'inosservanza delle informazioni ivi contenute sull'uso e sul funzionamento e l'inosservanza delle istruzioni di sicurezza invalida la garanzia/garanzia.*

*Conservare quindi le istruzioni per l'uso in un luogo sicuro anche se il prodotto viene ceduto a terzi. Il periodo di garanzia per i consumatori è di 24 mesi. Salvo diversa disposizione di legge, la garanzia/garanzia è limitata alla riparazione al costo del prezzo di acquisto, alla sostituzione del prodotto con uno equivalente o al rimborso del prezzo di acquisto.*

*Si può ipotizzare un'affermazione diversa da paese a paese.*

*La durata della garanzia/garanzia rimane inalterata in caso di riparazione e/o sostituzione di pezzi di ricambio. Ci riserviamo il diritto di utilizzare parti rinnovate o nuove. I servizi e le riparazioni dopo il periodo di garanzia/garanzia devono essere pagati.*

*La garanzia/garanzia copre i difetti di fabbricazione e di materiale e i difetti e i difetti di normale utilizzo. Le parti sottoposte a sollecitazioni meccaniche non sono coperte da garanzia. Non ci assumiamo alcuna responsabilità per danni indiretti!*

*sono esclusi dalla garanzia/garanzia:*

- Danni causati dalla mancata osservanza delle istruzioni di sicurezza o delle istruzioni per l'uso
- Forza maggiore, collisioni, collisioni, manipolazione scorretta
- stress straordinario o influenza esterna
- modifiche non autorizzate o riparazioni effettuate da persone non autorizzate
- danni causati dalla perdita di controllo del modello
- Colpo di fulmine o altri influssi di alta tensione o corrente
- Parti soggette a usura, parti sottoposte a sollecitazioni meccaniche e normale usura, alterazioni ottiche.
- Costi di trasporto, spedizione o assicurazione
- Costi per il corretto smaltimento del prodotto, nonché per i lavori di messa a punto e di riadeguamento effettuati dal servizio assistenza

El manual de instrucciones de este producto es una parte fundamental del mismo, ya que la garantía caduca si no se respetan las informaciones sobre el manejo y el funcionamiento contenidas en él y si no se siguen las instrucciones de seguridad.

Por favor, guarde el manual de instrucciones en un lugar seguro, incluso si el producto es transmitido a terceros. El periodo de garantía para los consumidores es de 24 meses. A menos que la ley disponga lo contrario, la garantía se limita a la reparación con costos hasta el importe del precio de compra, la sustitución del producto por uno equivalente o el reembolso del precio de compra.

Es concebible una afirmación diferente de otras afirmaciones de un país a otro.

La duración de la garantía no se ve afectada por una reparación y/o sustitución de piezas.

Nos reservamos el derecho de usar partes reacondicionadas o nuevas. Los servicios y las reparaciones después de la expiración del periodo de garantía siempre están sujetos a un cargo. La garantía cubre los defectos de fabricación y de material y los defectos durante el uso normal. Las piezas mecánicas sometidas a tensión no están cubiertas por la garantía. ¡No asumimos ninguna responsabilidad por los daños consecuentes!

están excluidos de la garantía:

- Daños debidos a la inobservancia de las instrucciones de seguridad o de las instrucciones de uso
- fuerza mayor, colisiones, manejo incorrecto
- estrés inusual o impacto externo
- modificaciones o reparaciones no autorizadas llevadas a cabo por organismos no autorizados
- Los daños causados por la pérdida de control sobre el modelo
- Los rayos u otras influencias de alto voltaje o corriente
- Las piezas de desgaste, las piezas sometidas a esfuerzo mecánico y el desgaste normal, las deficiencias ópticas
- Gastos de transporte, envío o seguro
- Los costos de la eliminación adecuada del producto, así como los trabajos de instalación y reinstalación realizados por el servicio

## **Sicherheitshinweise | safety instructions**

## **instructions de sécurité | istruzioni di sicurezza | Instrucciones de seguridad**

Geben Sie verantwortungsbewusst mit diesem Produkt um.

Als Hersteller und Verreiber des Produktes haben wir keinen unmittelbaren Einfluss auf den korrekten Umgang und die korrekte Bedienung des Produktes. Die nachfolgenden Sicherheitsanweisungen sollen Sie und Ihr Umfeld vor Schäden bewahren, die bei unsachgemäßem Gebrauch entstehen können. Aber auch das Produkt selbst und Ihr Modell sollen durch die entsprechenden Hinweise vor Beschädigung geschützt werden. Lesen Sie deshalb dieses Kapitel aufmerksam durch, bevor Sie das Produkt in Betrieb nehmen! Für Sach- oder Personenschäden durch Nichtbeachten der Bedienungsanleitung oder Nichtbeachten der Sicherheitsanweisungen übernehmen wir keine Haftung. In solchen Fällen erlischt auch die Gewährleistung/ Garantie. Für Folgeschäden übernehmen wir keine Haftung! Für Kinder unter 36 Monaten nicht geeignet. Enthält Kleinteile - Erstickungsgefahr! Das Produkt ist für Kinder unter 14 Jahren nur unter unmittelbarer Aufsicht eines Erwachsenen geeignet. Entsorgen Sie das Verpackungsmaterial sachgerecht, da dieses für Kinder zur Gefahr werden könnte.

*Use this product responsibly.*

*As manufacturer and distributor of the product, we have no direct influence on the correct handling and operation of the product.*

*The following safety instructions are intended to protect you and your environment from damage that may result from improper use. But also the product itself and your model should be protected against damage by the corresponding instructions.*

*Therefore, please read this chapter carefully before putting the product into operation! We accept no liability for damage to property or personal injury caused by non-observance of the operating instructions or the safety instructions. In such cases, the warranty/guarantee also expires. We assume no liability for consequential damages! Not suitable for children under 36 months. Contains small parts - danger of suffocation! The product is suitable for children under 14 years only under direct supervision of an adult. Dispose of the packaging material properly, as it could be dangerous for children.*

Utilisez ce produit de manière responsable.

En tant que fabricant et distributeur du produit, nous n'avons aucune influence directe sur la manipulation et le bon fonctionnement du produit. Les consignes de sécurité suivantes ont pour but de vous protéger, vous et votre environnement, des dommages qui pourraient résulter d'une utilisation non conforme. Mais aussi le produit lui-même et votre modèle doivent être protégés contre les dommages par les instructions correspondantes. Veuillez donc lire attentivement ce chapitre avant de mettre le produit en service! Nous déclinons toute responsabilité pour les dommages matériels ou corporels causés par le non-respect du mode d'emploi ou des consignes de sécurité. Dans ce cas, la garantie/garantie expire également. Nous déclinons toute responsabilité pour les dommages consécutifs! Ne convient pas aux enfants de moins de 36 mois. Contient de petites pièces - danger d'étouffement! Le produit convient aux enfants de moins de 14 ans uniquement sous la surveillance directe d'un adulte. Éliminer le matériel d'emballage de façon appropriée, car il pourrait être dangereux pour les enfants.

*Utilizzare questo prodotto in modo responsabile.*

*In qualità di produttore e distributore del prodotto, non abbiamo alcuna influenza diretta sul corretto utilizzo e funzionamento del prodotto. Le seguenti istruzioni di sicurezza hanno lo scopo di proteggere l'utente e l'ambiente da danni che possono derivare da un uso improprio. Ma anche il prodotto stesso e il vostro modello devono essere protetti contro i danni dalle istruzioni corrispondenti. Pertanto, si prega di leggere attentamente questo capitolo prima di mettere in funzione il prodotto!*

*Non ci assumiamo alcuna responsabilità per danni a cose o danni a persone causati dalla mancata osservanza delle istruzioni per l'uso o delle istruzioni di sicurezza. In questi casi, anche la garanzia/garanzia scade. Non ci assumiamo alcuna responsabilità per danni indiretti! Non adatto a bambini sotto i 36 mesi. Contiene piccole parti - pericolo di soffocamento!*

*Il prodotto è adatto a bambini sotto i 14 anni solo sotto la diretta supervisione di un adulto. Smaltire correttamente il materiale d'imballaggio, poiché potrebbe essere pericoloso per i bambini.*

Maneje este producto con responsabilidad.

Como fabricante y distribuidor del producto, no tenemos influencia directa en la correcta manipulación y funcionamiento del producto. Las siguientes instrucciones de seguridad tienen por objeto protegerle a usted y a su entorno de los daños que pueden producirse si el producto se utiliza de forma inadecuada. Sin embargo, el producto en sí y su modelo también deben ser protegidos de los daños por las instrucciones correspondientes. Por esta razón, por favor lea este capítulo cuidadosamente antes de poner el producto en funcionamiento! No aceptamos ninguna responsabilidad por daños a la propiedad o lesiones personales que resulten del incumplimiento de las instrucciones de funcionamiento o de seguridad. En tales casos, la garantía también expira. ¡No asumimos ninguna responsabilidad por los daños consecuentes! No es adecuado para niños menores de 36 meses. Contiene partes pequeñas - peligro de asfixia! El producto sólo es apto para niños menores de 14 años bajo la supervisión directa de un adulto. Deshágase del material de embalaje adecuadamente, ya que podría convertirse en un peligro para los niños.

#### **Vor dem Start**

Klären Sie mit Ihrer Versicherung, ob der Betrieb eines funkferngesteuerten Modells unter den Versicherungsschutz fällt (Haftpflichtversicherung).

Wenn Sie noch keine Erfahrung im Steuern von RC-Modellen haben, machen Sie sich zuerst am stehenden Modell mit den Reaktionen auf die Steuerbefehle vertraut. Wenden Sie sich ggf. an einen erfahrenen Modellsportler oder an einen Modellbau-Club. Suchen Sie ggf. die Unterstützung eines erfahrenen Piloten/ Fahrers.

Überprüfen Sie vor der Inbetriebnahme die Fernsteueranlage und das Modell auf Funktionssicherheit und sichtbare Beschädigungen, wie z. B. defekte Steckverbindungen oder beschädigte Kabel. Alle bewegten Teile müssen leichtgängig, aber ohne Lagerspiel funktionieren. Überprüfen Sie alle Schraub- und Steckverbindungen, Radmuttern und elektrischen Kontakte auf festen Sitz, da sich diese beim Transport, während der Fahrt oder bei kleineren Unfällen lockern oder lösen können. Befestigen Sie Überlängen von Kabeln so, dass diese nicht in bewegte/ drehende Teile geraten können. Leitungen dürfen auch nicht geknickt werden. Stellen Sie sicher, dass alle Akkus voll geladen und nicht beschädigt sind.

#### **Fahren/ Fliegen**

Fahren/ fliegen Sie nicht, wenn Ihre Reaktionsfähigkeit eingeschränkt ist (z. B. bei Müdigkeit, Medikamenten- oder Alkoholeinfluss). Fehlreaktionen können schwerwiegende Personen- und Sachschäden verursachen. Fahren/ fliegen Sie auch nicht, wenn Sie nur den geringsten Zweifel am einwandfreien, technischen Zustand Ihres Modells/ Ihrer Fernsteueranlage haben. Halten Sie immer direkten Sichtkontakt zum Modell. Betreiben Sie das Modell nur auf privatem Gelände oder auf zu diesem Zweck ausgewiesenen Plätzen. Beachten Sie die Auflagen und Bestimmungen für das Gelände.

Achten Sie beim Betrieb eines Modells immer darauf, dass sich niemals Körperteile oder Gegenstände im Gefahrenbereich von Motoren oder drehenden Teilen befinden. Überprüfen Sie regelmäßig alle Schraubverbindungen und Befestigungen, da sich diese während des Betriebes lockern oder lösen können. Beenden Sie umgehend den Betrieb Ihres Modells im Falle einer Störung und beseitigen Sie die Ursache der Fehlfunktion, bevor Sie das Modell weiter einsetzen. Vermeiden Sie das Fahren/ Fliegen bei niedrigen Aussentemperaturen, da sich dann die Akkukapazität verringert und der Kunststoff der Karosserie an Elastizität verliert und leicht splittert. Setzen Sie Ihr Modell und die Fernsteueranlage nicht über längere Zeit direkter Sonneneinstrahlung, Feuchtigkeit, starker Verschmutzung oder großer Hitze/ Kälte aus. Fahren Sie nicht in Menschenansammlungen, auf Personen oder Tiere zu, in Naturschutzgebieten, bei Nacht, unter Hochspannungsleitungen, Funkmasten oder bei Gewitter. Elektrische Felder und atmosphärische Störungen können die Signale Ihres Fernstellers beeinflussen, bei Regen oder in feuchtem Gelände, da sonst die Elektrik Schaden nimmt. Beachten Sie, dass RC-Modelle nicht auf Gelände mit öffentlichem Personen- und Kraftverkehr gefahren werden dürfen.

#### **Bestimmungsgemäße Verwendung**

Das Produkt ist ausschließlich für den privaten Einsatz im Modellbaubereich und mit den damit verbundenen Betriebszeiten ausgelegt. Für einen gewerblichen oder industriellen Einsatz sowie für Dauerbetrieb ist dieses Produkt nicht zugelassen. Eine unsachgemäße Verwendung kann zur Gefährdung von Personen sowie zur Beschädigung des Produktes und den damit verbundenen Gefahren wie z. B. Kontrollverlust über das Modell, Kurzschluss, Brand, elektrischer Schlag etc. führen. Beachten Sie die Sicherheitsanweisungen in dieser Bedienungsanleitung. Diese enthalten wichtige Informationen zum Umgang mit dem Produkt. Das Produkt ist für Kinder unter 14 Jahren nur unter Aufsicht Erwachsener geeignet.

#### **Before the start**

*Clarify with your insurance company whether the operation of a radio-controlled model is covered by insurance (liability insurance).*

*If you are not yet experienced in controlling RC models, first familiarise yourself with the reactions to the control commands on the standing model. If necessary, consult an experienced model athlete or a model building club. If necessary, seek the support of an experienced pilot/driver.*

*Check the remote control system and the model for functional reliability and visible damage, such as defective plug connections or damaged cables, before putting it into operation. All moving parts must function smoothly, but without bearing play. Check all screw and plug connections, wheel nuts and electrical contacts for tightness, as these can become loose or detached during transport, while driving or in the event of minor accidents. Fasten excess lengths of cables in such a way that they cannot get into moving/rotating parts. Cables must also not be kinked. Make sure that all batteries are fully charged and not damaged.*

#### **Driving/ Flying**

*Do not drive/fly if your reactions are restricted (e.g. if you are tired or under the influence of medication or alcohol). Incorrect reactions can cause serious personal injury and damage to property. Do not drive if you have the slightest doubt about the perfect technical condition of your model/remote control system. Always maintain direct visual contact with the model. Operate the model only on private property or in places designated for this purpose. Observe the conditions and regulations for the terrain.*

*When operating a model, always ensure that no parts of the body or objects in the danger zone of motors or rotating parts. Regularly check all screw connections and fastenings, as these can become loose or detached during operation. In the event of a malfunction, stop operation of your model immediately and eliminate the cause of the malfunction before continuing to use the model. Avoid driving in low outside temperatures, as this reduces the battery capacity and the plastic of the bodywork loses its elasticity and splinters easily. Do not expose your model and the remote control system to direct sunlight, moisture, heavy soiling or extreme heat/cold for long periods. Do not drive in crowded areas, towards people or animals, in nature reserves, at night, under power lines, radio masts or during thunderstorms. Electrical fields and atmospheric disturbances can affect the signals of your remote control transmitter, in rain or damp conditions, otherwise the electrical system will be damaged. Please note that RC models must not be driven on terrain where there is public transport.*

#### **Intended use**

*The product is designed exclusively for private use in the model building sector and with the associated operating times. This product is not approved for commercial or industrial use or for continuous operation. Improper use can lead to personal injury and damage to the product and the associated risks such as loss of control over the model, short circuit, fire, electric shock, etc. Follow the safety instructions in this manual. They contain important information for handling the product. The product is suitable for children under 14 years of age only under adult supervision.*

#### Avant le début

Précisez auprès de votre compagnie d'assurance si l'exploitation d'un modèle radiocommandé est couverte par une assurance (assurance responsabilité civile).

Si vous n'avez pas encore d'expérience dans le contrôle des modèles RC, familiarisez-vous d'abord avec les réactions aux commandes de contrôle sur le modèle debout. Si nécessaire, consultez un athlète modèle expérimenté ou un club de modélisme. Si nécessaire, demandez l'aide d'un pilote/conducteur expérimenté.

Avant de mettre en service le système de télécommande et le modèle, vérifiez la fiabilité du fonctionnement et les dommages visibles, tels que des prises défectueuses ou des câbles endommagés. Toutes les pièces mobiles doivent fonctionner sans problème, mais sans jeu de roulement. Vérifiez que toutes les connexions à vis et à fiches, les écrous de roue et les contacts électriques sont bien serrés, car ils peuvent se desserrer ou se détacher pendant le transport, pendant la conduite ou lors d'accidents mineurs. Fixez les longueurs de câbles excédentaires de manière à ce qu'elles ne puissent pas entrer dans les parties mobiles/rotatives. Les câbles ne doivent pas non plus être pliés. Assurez-vous que toutes les batteries sont complètement chargées et qu'elles ne sont pas endommagées.

#### Conduire/ Voler

Ne prenez pas le volant si vos réactions sont limitées (par exemple, si vous êtes fatigué ou sous l'influence de médicaments ou d'alcool). Des réactions incorrectes peuvent causer des blessures graves et des dommages matériels. Ne conduisez pas si vous avez le moindre doute sur l'état technique parfait de votre modèle/télécommande. Maintenez toujours un contact visuel direct avec le modèle. N'utilisez le modèle que sur des propriétés privées ou dans des lieux désignés à cet effet. Respectez les conditions et les réglementations du terrain.

Lorsque vous utilisez un modèle, assurez-vous toujours qu'aucune partie du corps ou aucun objet ne se trouve dans la zone de danger de moteurs ou de pièces tournantes. Vérifiez régulièrement tous les raccords et fixations à vis, car ils peuvent se desserrer ou se détacher pendant le fonctionnement. En cas de dysfonctionnement, arrêtez immédiatement le fonctionnement de votre modèle et éliminez la cause du dysfonctionnement avant de continuer à utiliser le modèle. Évitez de conduire par basses températures extérieures, car cela réduit la capacité des batteries et le plastique de la carrosserie perd de son élasticité et se fend facilement en éclats. N'exposez pas votre modèle et le système de télécommande à la lumière directe du soleil, à l'humidité, aux saletés importantes ou à une chaleur/froid extrême pendant de longues périodes. Ne conduisez pas dans des endroits bondés, en direction de personnes ou d'animaux, dans des réserves naturelles, la nuit, sous des lignes électriques, des pylônes radio ou pendant des orages. Les champs électriques et les perturbations atmosphériques peuvent affecter les signaux de votre émetteur de télécommande, en cas de pluie ou d'humidité, sinon le système électrique sera endommagé. Veuillez noter que les modèles RC ne doivent pas être conduits sur des terrains où il y a des transports publics.

#### Utilisation prévue

Le produit est conçu exclusivement pour un usage privé dans le secteur du modélisme et avec les temps d'utilisation associés. Ce produit n'est pas approuvé pour une utilisation commerciale ou industrielle ou pour un fonctionnement continu. Une utilisation incorrecte peut entraîner des blessures et des dommages au produit et les risques associés tels que la perte de contrôle du modèle, un court-circuit, un incendie, un choc électrique, etc.

Suivez les instructions de sécurité de ce manuel. Ils contiennent des informations importantes

pour la manipulation du produit. Le produit ne convient aux enfants de moins de 14 ans que sous la surveillance d'un adulte.

#### *Prima dell'inizio*

*Chiarite con la vostra compagnia di assicurazione se il funzionamento di un modello radiocomandato è coperto da assicurazione (assicurazione di responsabilità civile).*

*Se non siete ancora esperti nel controllo dei modelli RC, familiarizzate prima di tutto con le reazioni ai comandi di controllo sul modello in piedi. Se necessario, consultare un atleta modello esperto o un club di costruzione di modelli. Se necessario, cercare il supporto di un pilota/pilota esperto.*

*Prima di metterlo in funzione, controllare l'affidabilità funzionale del sistema di controllo remoto e del modello e verificare che non vi siano danni visibili, come ad esempio collegamenti a spina difettosi o cavi danneggiati. Tutte le parti mobili devono funzionare senza problemi, ma senza gioco dei cuscinetti. Controllare la tenuta di tutti i collegamenti a vite e a spina, dei dadi delle ruote e dei contatti elettrici, poiché questi possono allentarsi o staccarsi durante il trasporto, durante la guida o in caso di piccoli incidenti. Fissare le lunghezze in eccesso dei cavi in modo che non possano entrare in parti mobili o rotanti. Anche i cavi non devono essere attorcigliati. Assicurarsi che tutte le batterie siano completamente cariche e non siano danneggiate.*

#### *Guidare/volare*

*Non guidate o volate se le vostre reazioni sono limitate (ad es. se siete stanchi o sotto l'influenza di farmaci o alcolici). Reazioni errate possono causare gravi lesioni personali e danni alle cose. Non guidate se avete il minimo dubbio sulle perfette condizioni tecniche del vostro modello/sistema di controllo remoto. Mantenere sempre un contatto visivo diretto con il modello. Gestire il modello solo su proprietà privata o in luoghi designati a tale scopo. Osservare le condizioni e le regole del terreno.*

*Quando si utilizza un modello, assicurarsi sempre che non vi siano parti del corpo o oggetti nella zona pericolosa di motori o parti rotanti. Controllare regolarmente tutti i collegamenti a vite e i fissaggi, poiché questi possono allentarsi o staccarsi durante il funzionamento. In caso di malfunzionamento, interrompere immediatamente il funzionamento del modello ed eliminare la causa del malfunzionamento prima di continuare ad utilizzare il modello. Evitare di guidare a basse temperature esterne, in quanto ciò riduce la capacità della batteria e la plastica della carrozzeria perde facilmente la sua elasticità e si scheggia. Non esponete il vostro modello e il sistema di controllo remoto alla luce diretta del sole, all'umidità, alla sporcizia pesante o al calore/freddo estremo per lunghi periodi di tempo. Non guidare in zone affollate, verso persone o animali, nelle riserve naturali, di notte, sotto le linee elettriche, sotto i piloni della radio o durante i temporali. I campi elettrici e i disturbi atmosferici possono influenzare i segnali del vostro trasmettitore di controllo remoto, in condizioni di pioggia o di umidità, altrimenti l'impianto elettrico sarà danneggiato. Si prega di notare che i modelli RC non devono essere guidati su terreni dove ci sono mezzi di trasporto pubblico.*

#### *Uso previsto*

*Il prodotto è concepito esclusivamente per l'uso privato nel settore della costruzione di modelli e con i relativi tempi di funzionamento. Questo prodotto non è approvato per uso commerciale o industriale o per il funzionamento continuo. L'uso improprio può causare lesioni personali e danni al prodotto e i rischi associati, come la perdita di controllo del modello, corto circuito, incendio, scosse elettriche, ecc.*

*Seguire le istruzioni di sicurezza contenute in questo manuale. Contengono informazioni importanti*

*per la manipolazione del prodotto. Il prodotto è adatto a bambini di età inferiore ai 14 anni solo sotto la supervisione di un adulto.*

## Antes del comienzo

Aclare con su compañía de seguros si el funcionamiento de un modelo radiocontrolado está cubierto por un seguro (seguro de responsabilidad civil).

Si aún no tiene experiencia en el control de modelos RC, primero familiarícese con las reacciones a los comandos de control en el modelo de pie. Si es necesario, consulte a un atleta modelo con experiencia o a un club de construcción de modelos. Si es necesario, busque el apoyo de un piloto/conductor experimentado.

Antes de ponerlo en funcionamiento, compruebe la fiabilidad del funcionamiento del sistema de control remoto y del modelo y los daños visibles, como conexiones de enchufe defectuosas o cables dañados. Todas las partes móviles deben funcionar suavemente, pero sin juego de rodamiento. Compruebe que todas las conexiones de tornillos y enchufes, las tuercas de las ruedas y los contactos eléctricos estén bien apretados, ya que pueden aflojarse o desprenderse durante el transporte, la conducción o en caso de accidentes menores. Fijar el exceso de cables de tal manera que no puedan entrar en las partes móviles/rotativas. Los cables tampoco deben ser enroscados. Asegúrese de que todas las baterías estén completamente cargadas y no estén dañadas.

## Conducir/ Volar

No conduzca o vuele si sus reacciones son limitadas (por ejemplo, si está cansado o bajo la influencia de medicamentos o del alcohol). Las reacciones incorrectas pueden causar graves lesiones personales y daños a la propiedad. No conduzca si tiene la más mínima duda sobre el perfecto estado técnico de su modelo/sistema de control remoto. Mantenga siempre un contacto visual directo con el modelo. Operar el modelo sólo en propiedad privada o en lugares designados para este fin. Observe las condiciones y regulaciones del terreno.

Al operar un modelo, asegúrese siempre de que ninguna parte del cuerpo u objeto en la zona de peligro de los motores o de las piezas giratorias. Revise regularmente todas las conexiones de tornillos y fijaciones, ya que pueden soltarse o desprenderse durante la operación. En caso de mal funcionamiento, detenga el funcionamiento de su modelo inmediatamente y elimine la causa del mal funcionamiento antes de continuar usando el modelo. Evite conducir con temperaturas exteriores bajas, ya que esto reduce la capacidad de la batería y el plástico de la carrocería pierde su elasticidad y se astilla fácilmente. No exponga su modelo y el sistema de control remoto a la luz directa del sol, la humedad, la suciedad pesada o el calor/frío extremo durante largos períodos. No conduzca en zonas concurridas, hacia personas o animales, en reservas naturales, de noche, bajo líneas eléctricas, antenas de radio o durante tormentas eléctricas. Los campos eléctricos y las perturbaciones atmosféricas pueden afectar a las señales de su transmisor de control remoto, en condiciones de lluvia o humedad, de lo contrario el sistema eléctrico se dañará. Por favor, tenga en cuenta que los modelos RC no deben ser conducidos en terrenos donde haya transporte público.

## Uso previsto

El producto está diseñado exclusivamente para uso privado en el sector de la construcción de modelos y con los tiempos de funcionamiento correspondientes. Este producto no está aprobado para uso comercial o industrial ni para funcionamiento continuo. El uso inadecuado puede provocar lesiones personales y daños en el producto y los riesgos asociados, como la pérdida de control del modelo, cortocircuito, incendio, descarga eléctrica, etc.

Siga las instrucciones de seguridad de este manual. Contienen información importante

para manejar el producto. El producto es adecuado para niños menores de 14 años de edad sólo bajo la supervisión de un adulto.

## Hinweise für Akkus und Batterien

Bewahren Sie Batterien/Akkus ausserhalb der Reichweite von Kindern und Haustieren auf, da diese die Batterien/ Akkus versehentlich verschlucken können. Suchen Sie in diesem Fall umgehend einen Arzt auf!

Ausgelaufene oder beschädigte Batterien/Akkus können bei Berührung Verätzungen verursachen. Falls Haut oder Augen mit dem Elektrolyten in Kontakt kommen, spülen Sie die Stelle sofort sorgfältig mit klarem Wasser

und suchen Sie einen Arzt auf. Benutzen Sie geeignete Schutzhandschuhe bei der Entsorgung des defekten Akkus. Wenn Sie Auffälligkeiten wie Geruch, Verfärbung, übermäßige Erhitzung oder Verformung des Akkus bemerken, trennen Sie den Akku sofort vom Ladegerät bzw. vom Verbraucher. Entsorgen Sie den Akku!

Herkömmliche Alkaline-Batterien (1,5V) sind nur für den einmaligen Gebrauch vorgesehen und müssen anschliessend ordnungsgemäss entsorgt werden. Entsorgen Sie leere Batterien bzw. defekte Akkus umweltgerecht über die autorisierten Sammelstellen. Die Entsorgung über den Hausmüll ist untersagt!

Akkus dürfen nicht feucht oder nass werden. Vermeiden Sie auch die Entstehung von Kondenswasser. Setzen Sie die Batterien/Akkus, das Ladegerät und das Modell niemals widrigen Umgebungsbedingungen aus (z. B. Nässe, zu hoher oder niedriger Umgebungstemperatur, Zündquellen oder offenem Feuer, Staub, Dämpfen, Lösungsmitteln)! Vermeiden Sie auch starke Verschmutzung sowie übermäßige mechanische Belastung des Akkus, zerren Sie auch niemals an den Anschlusskabeln! Mischen Sie niemals Batterien und Akkus gleichzeitig in einem Gerät! Werden zur Stromversorgung des Senders keine fabrikneuen Batterien genutzt, achten Sie auf eine ausreichende Restkapazität (Batterieprüfer). Wechseln Sie immer den kompletten Satz Batterien aus, nicht nur einzelne Zellen. Verwenden Sie stets Batterien bzw. Akkus des gleichen Typs und Herstellers. Mischen Sie nicht Batterien mit unterschiedlichem Ladezustand. Achten Sie beim Einlegen von Batterien bzw. Akkus in die Akkualterung auf die richtige Polung. Bei Falschpolung wird nicht nur ihr Modell, sondern auch der Akku beschädigt. Batterien/ Akkus dürfen niemals kurzgeschlossen, beschädigt, zerlegt oder in offenes Feuer geworfen werden. Es besteht Brand- und Explosionsgefahr! Trennen Sie den Akku bei starker Erwärmung sofort vom Ladegerät! Bei längerem Nichtgebrauch des Modells entnehmen Sie die eingelegten Batterien bzw. Akkus aus der Fernsteuerung und aus dem Modell, um Schäden durch auslaufende / tiefentladene Batterien/ Akkus zu vermeiden.

**Löschmittel:** Im Falle eines Brandes ist dieser per Wassersprühstrahl, Kohlendioxid oder Löschpulver-/ Schaum zu bekämpfen. Der Wasservollstrahl ist nicht zum Löschen geeignet. Besonders empfohlen wird der Einsatz eines Feuerlöschers mit AVD-Löschmittel.

## Entsorgung

Entsorgen Sie das Produkt am Ende seiner Lebensdauer gemäß den geltenden gesetzlichen Vorschriften (Nicht im Hausmüll entsorgen).

Se als Endverbraucher sind gesetzlich (Batterieverordnung) zur Rückgabe aller gebrauchten Batterien und Akkus verpflichtet; eine Entsorgung über den Hausmüll ist untersagt! Nebenstehende Symbole weisen auf das Verbot der Entsorgung über den Hausmüll hin. Schadstoffhaltige Batterien/Akkus sind zusätzlich mit den Bezeichnungen für das ausschlaggebende Schwermetall gekennzeichnet: Cd=Cadmium, Hg=Quecksilber, Pb=Blei (Bezeichnung steht auf Batterie/Akku z.B. unter den links abgebildeten Mülltonnen-Symbolen). Ihre verbrauchten Batterien/Akkus können Sie unentgeltlich bei den Sammelstellen Ihrer Gemeinde oder überall dort abgeben, wo Batterien/Akku verkauft werden. Sie erfüllen damit die gesetzlichen Verpflichtungen und leisten Ihren Beitrag zum Umweltschutz.



### Notes for batteries and rechargeable batteries

Keep batteries out of the reach of children and pets as they may accidentally swallow the batteries. In this case, consult a doctor immediately!

Leaking or damaged batteries can cause burns if touched. If skin or eyes come into contact with the electrolyte, rinse immediately and thoroughly with clear water.

and see a doctor. Use suitable protective gloves when disposing of the defective

Batteries. If you notice any abnormal smell, discoloration, excessive heating or deformation of the battery, disconnect the battery from the charger or consumer immediately. Dispose of the battery!

Conventional alkaline batteries (1.5V) are intended for single use only and must then be disposed of properly. Dispose of empty batteries or defective rechargeable batteries in an environmentally friendly manner at authorised collection points. It is prohibited to dispose of them with household waste!

Batteries must not become damp or wet. Also avoid the formation of condensation water. Never expose the batteries/rechargeable batteries, the charger and the model to adverse environmental conditions (e.g. wetness, excessively high or low ambient temperature, sources of ignition or open fire, dust, vapours, solvents)! Avoid heavy soiling and excessive mechanical stress on the battery and never pull the connecting cables! Never mix batteries and rechargeable batteries at the same time in one device! If no brand-new batteries are used to power the transmitter, ensure that there is sufficient residual capacity (battery tester).

Always replace the complete set of batteries, not just individual cells. Always use batteries of the same type and manufacturer.

Do not mix batteries with different charge levels. Make sure that the polarity is correct when inserting batteries into the battery holder. If the polarity is incorrect, not only your model but also the battery will be damaged. Batteries must never be short-circuited, damaged, disassembled or thrown into an open fire. There is a risk of fire and explosion!

If the battery gets hot, disconnect it from the charger immediately! If the model is not used for a longer period of time, remove the batteries or rechargeable batteries from the remote control and from the model in order to avoid damage from leaking / deeply discharged batteries.

Extinguishing media: In the event of a fire, it must be extinguished by water spray, carbon dioxide or extinguishing powder/foam. The full water jet is not suitable for extinguishing. The use of a fire extinguisher with AVD extinguishing agent is particularly recommended.

### Disposal

At the end of its service life, dispose of the product in accordance with the applicable regulations. legal regulations (do not dispose of with household waste).

You as end user are legally obliged (battery regulation) to return all used batteries and accumulators.

disposal via household waste is prohibited! The adjacent symbols refer to the prohibition of disposal with household waste.

Batteries containing harmful substances are additionally marked with the designations for the decisive heavy metal: Cd=Cadmium, Hg=Mercury, Pb=Lead (the name appears on the battery/rechargeable battery, e.g. under the garbage can symbols shown on the left). You can return your used batteries/rechargeable batteries free of charge to the collection points in your municipality or wherever batteries/rechargeable batteries are sold. In doing so, you fulfil your legal obligations and make your contribution to environmental protection.



### Remarques concernant les piles et les accumulateurs

Gardez les piles hors de portée des enfants et des animaux domestiques, car ils risquent de les avaler accidentellement. Dans ce cas, consultez immédiatement un médecin !

Les piles qui fuient ou qui sont endommagées peuvent causer des brûlures si on les touche. Si la peau ou si les yeux entrent en contact avec l'électrolyte, rincer immédiatement et abondamment à l'eau claire.

et voir un médecin. Utilisez des gants de protection appropriés lors de la mise au rebut de l'appareil défectueux.

Batteries. Si vous remarquez une odeur anormale, une décoloration, un échauffement excessif ou une déformation de la batterie, débranchez immédiatement la batterie du chargeur ou du consommateur. Jetez la batterie !

Les piles alcalines classiques (1,5 V) sont destinées à un usage unique et doivent être mises au rebut de façon appropriée.

Éliminer les piles vides ou les piles rechargeables défectueuses dans le respect de l'environnement dans les points de collecte agréés. Il est interdit de les jeter avec les ordures ménagères !

Les batteries ne doivent pas être humides ou mouillées. Éviter également la formation d'eau de condensation. N'exposez jamais les piles/batteries rechargeables, le chargeur et le modèle à des conditions ambiantes défavorables (par ex. humidité, température ambiante trop élevée ou trop basse, sources d'inflammation ou feu ouvert, poussière, vapeurs, solvants) ! Évitez les salissures importantes et les contraintes mécaniques excessives sur la batterie et ne tirez jamais sur les câbles de connexion !

Ne jamais mélanger les piles et les accumulateurs en même temps dans un seul appareil ! Si aucune pile neuve n'est utilisée

pour alimenter l'émetteur, s'assurer que la capacité résiduelle est suffisante (testeur de piles). Remplacez toujours l'ensemble complet des piles, pas seulement les piles individuelles. Utilisez toujours des piles du même type et du même fabricant. Ne mélangez pas des batteries ayant des niveaux de charge différents. Assurez-vous que la polarité est correcte lorsque vous insérez les piles dans la porte-piles. Si la polarité est incorrecte, non seulement votre modèle, mais aussi la batterie seront endommagés. Les batteries ne doivent jamais être court-circuitées, endommagées, démontées ou jetées dans un feu ouvert. Risque d'incendie et d'explosion !

Si la batterie chauffe, débranchez-la immédiatement du chargeur ! Si le modèle n'est pas utilisé pendant une période prolongée, retirez les piles ou les piles rechargeables de la télécommande et du modèle afin d'éviter d'endommager les piles qui fuient/déchargent profondément.

Moyens d'extinction : En cas d'incendie, il faut l'éteindre par pulvérisation d'eau, de dioxyde de carbone ou de poudre/mousse d'extinction. Le jet d'eau plein n'est pas adapté à l'extinction. L'utilisation d'un extincteur avec agent extincteur AVD est particulièrement recommandée.

### Élimination

A la fin de sa durée de vie, éliminer le produit conformément à la réglementation en vigueur. prescriptions légales (ne pas jeter avec les ordures ménagères).

En tant qu'utilisateur final, vous êtes tenu par la loi (réglementation sur les piles) de restituer toutes les piles et accumulateurs usagés.

l'élimination avec les ordures ménagères est interdite ! Les symboles ci-contre renvoient à l'interdiction d'élimination avec les ordures ménagères. Les piles contenant des substances nocives sont en outre marquées avec les désignations du métal lourd déterminant : Cd=Cadmium, Hg=Mercure, Pb=Lead (le nom apparaît sur la batterie/batterie rechargeable, par exemple sous les symboles de poubelle indiqués à gauche). Vous pouvez retourner gratuitement vos piles et accumulateurs usagés aux points de collecte de votre commune ou dans les points de vente de piles et d'accumulateurs. Ce faisant, vous remplissez vos obligations légales et contribuez à la protection de l'environnement.





#### Note per batterie e batterie ricaricabili

Tenere le batterie fuori dalla portata dei bambini e degli animali domestici che potrebbero accidentalmente ingoiare le batterie. In questo caso, consultare immediatamente un medico!

La perdita o il danneggiamento delle batterie può causare ustioni se toccate. Se la pelle o gli occhi vengono a contatto con l'elettrolita, sciacquare immediatamente e abbondantemente con acqua pulita. e vedere un dottore. Utilizzare guanti protettivi adeguati per lo smaltimento del prodotto difettoso.

Batterie. Se si notano odori anomali, scolorimento, eccessivo riscaldamento o deformazione della batteria, scollegare immediatamente la batteria dal caricabatterie o dall'utenza. Sostituire la batteria!

Le batterie alcaline convenzionali (1,5V) sono monouso e devono essere smaltite correttamente. Sostituire le batterie scariche o le batterie ricaricabili difettose in modo ecologico presso i punti di raccolta autorizzati. È vietato smaltirli con i rifiuti domestici!

Le batterie non devono diventare umide o bagnate. Evitare anche la formazione di acqua di condensa. Non esporre mai le batterie/batterie ricaricabili, il caricabatterie e l'aeromodello a condizioni ambientali avverse (ad es. umidità, temperatura ambiente troppo alta o bassa, fonti di accensione o fuoco aperto, polvere, vapori, solventi)! Evitare lo sporco pesante e le sollecitazioni meccaniche eccessive sulla batteria e non tirare mai i cavi di collegamento! Non mischiare mai batterie e batterie ricaricabili contemporaneamente in un unico apparecchio! Se non vengono utilizzate batterie nuove per alimentare il trasmettitore, assicurarsi che ci sia una capacità residua sufficiente (tester di batterie). Sostituire sempre il set completo di batterie, non solo le singole celle. Utilizzare sempre batterie dello stesso tipo e dello stesso produttore. Non mescolare le batterie con livelli di carica diversi. Accertarsi che la polarità sia corretta quando si inseriscono le batterie nel portabatterie. Se la polarità non è corretta, non solo il modello, ma anche la batteria sarà danneggiata. Le batterie non devono mai essere cortocircuitate, danneggiate, smontate o gettate nel fuoco aperto. Pericolo di incendio ed esplosione!

Se la batteria si scalda, scollegarla immediatamente dal caricabatterie! Se il modello non viene utilizzato per un periodo di tempo prolungato, rimuovere le batterie o le batterie ricaricabili dal telecomando e dal modello per evitare danni dovuti a perdite o scariche profonde.

Mezzi di estinzione: in caso di incendio, deve essere estinto con acqua nebulizzata, anidride carbonica o polvere/schiuma estinguente. Il getto d'acqua pieno non è adatto allo spegnimento. Si raccomanda in particolare l'uso di un estintore con agente estinguente AVD.

#### Smaltimento

Al termine della sua vita utile, smaltire il prodotto secondo le norme vigenti.

Disposizioni di legge (non smaltire insieme ai rifiuti domestici).

L'utente finale è obbligato per legge (regolamento sulle batterie) a restituire tutte le batterie e gli accumulatori usati.

Lo smaltimento tramite i rifiuti domestici è vietato! I simboli accanto si riferiscono al divieto di smaltimento dei rifiuti domestici.

Le batterie contenenti sostanze nocive sono inoltre contrassegnate con la designazione del metallo pesante decisivo: Cd=Cadmio, Hg=Mercurio, Pb=Capo (il nome appare sulla batteria/batteria ricaricabile, ad esempio sotto i simboli dei bidoni della spazzatura mostrati a sinistra). È possibile restituire gratuitamente le batterie esauste/batterie ricaricabili presso i punti di raccolta del proprio comune di residenza o nei punti vendita di batterie/batterie ricaricabili. In questo modo, adempite ai vostri obblighi di legge e date il vostro contributo alla protezione dell'ambiente.

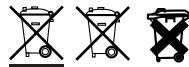

#### Instrucciones para los acumuladores y las baterías

Mantenga las pilas fuera del alcance de los niños y los animales domésticos, ya que pueden tragárselas accidentalmente. ¡En este caso, consulte a un médico inmediatamente!

Las baterías/acumuladores con fugas o dañados pueden causar quemaduras por contacto. Si la piel o los ojos entran en contacto con el electrolito, inmediatamente enjuague la zona a fondo con agua limpia y ver a un médico. Utilice guantes protectores adecuados al deshacerse de los productos defectuosos.

Baterías. Si nota alguna anomalía como el olor, la decoloración, el calentamiento excesivo o la deformación de la batería, desconecte inmediatamente la batería del cargador o de la carga. ¡Desházzte de la batería!

Las pilas alcalinas convencionales (1,5 V) están destinadas a un solo uso y deben ser eliminadas adecuadamente después.

Deshágase de las baterías vacías o de las baterías recargables defectuosas de forma respetuosa con el medio ambiente en los puntos de recogida autorizados. ¡La eliminación con la basura doméstica está prohibida!

Las baterías no deben mojarse ni humedecerse. También evita la formación de agua de condensación. No exponga nunca las baterías/acumuladores, el cargador y el modelo a condiciones ambientales adversas (por ejemplo, humedad, temperatura ambiente excesivamente alta o baja, fuentes de ignición o fuego abierto, polvo, vapores, disolventes)! También evita la suciedad pesada y la excesiva tensión mecánica en la batería y nunca tire de los cables de conexión! ¡Nunca mezcle pilas y baterías recargables en un aparato al mismo tiempo! Si no se utilizan pilas nuevas para suministrar energía al transmisor, asegúrese de que haya suficiente capacidad restante (comprobador de pilas). Siempre reemplace el juego completo de baterías, no sólo las celdas individuales. Utilice siempre baterías o pilas recargables del mismo tipo y fabricante. No mezcle baterías con diferentes niveles de carga. Al insertar las pilas o baterías recargables en el portapilas, asegúrese de que la polaridad sea la correcta. La polaridad incorrecta dañará no sólo su modelo sino también la batería. Las baterías/baterías recargables nunca deben ser cortocircuitadas, dañadas, desmontadas o arrojadas al fuego. ¡Hay riesgo de incendio y explosión!

Si la batería se calienta mucho, desconecte el cargador inmediatamente. Si no se va a utilizar el modelo durante un período de tiempo prolongado, retire las pilas o baterías recargables insertadas del mando a distancia y del modelo para evitar daños por fugas / baterías profundamente descargadas / baterías recargables.

Medios de extinción: En caso de incendio, éste debe ser extinguido con agua pulverizada, dióxido de carbono o polvo/espuma de extinción. El chorro de agua completo no es adecuado para la extinción. Se recomienda especialmente el uso de un extintor de incendios con agente extintor AVD.

#### Eliminación

Deshágase del producto al final de su vida útil de acuerdo con las reglamentos legales (No desechar en la basura doméstica).

Usted como usuario final está legalmente obligado (regulación de la batería) a devolver todas las baterías y acumuladores usados

la eliminación con la basura doméstica está prohibida! Los símbolos adyacentes indican que la eliminación con los desechos domésticos está prohibida. Las baterías/acumuladores que contienen sustancias nocivas están marcados adicionalmente con las designaciones del metal pesado decisivo: Cd=Cadmio, Hg=Mercurio, Pb=Plomo (la designación está en la batería/acumulador, por ejemplo, debajo de los símbolos del cubo de basura que se muestran a la izquierda). Puede devolver las pilas o baterías recargables usadas sin carga alguno en los puntos de recogida de su municipio o en cualquier lugar donde se vendan pilas o baterías recargables. De esta manera usted cumple con sus obligaciones legales y contribuye a la protección del medio ambiente.





In- sowie Outdoor verwendbar



nur im Sichtbereich fliegen



maximale Flughöhe beachten



**CAUTION**

Nur mit einem entsprechenden Ladegerät laden!

**WARNING**

Nur auf einer feuerfesten Unterlage laden!

**WARNING**

Nie unbeaufsichtigt laden!

**WARNING**

Niemals beschädigte Akkus laden!

**WARNING**

Akku nicht beschädigen oder gewaltsam öffnen!

**WARNING**

Keine heißen Akkus laden!  
120F/49C ↑

**Fernsteuerung | remote control**  
**Contrôle à distance | Controllo remoto | El control remoto**

**Einsetzen der Senderbatterien:**

1. Schraube herausdrehen, 2. Batteriefach öffnen  
 Batterien (3x AA) einsetzen (Keine Akkus verwenden!), auf richtige Polung achten!  
 Batteriefach wieder verschließen. Wird das Modell längere Zeit nicht benutzt,  
 Batterien aus Sender entnehmen!

**Inserting the transmitter batteries:**

1. Unscrew the screw, open the 2. battery compartment  
 Insert batteries (3x AA) (do not use rechargeable batteries!), pay attention to correct polarity!  
 Close battery compartment again if the model is not used for a long time,  
 Remove batteries from transmitter!

**Mise en place des piles de l'émetteur:**

1 Dévissez la vis, ouvrez le compartiment à 2 piles  
 Insérer des piles (3x AA) (ne pas utiliser de piles rechargeables !), faire attention à la polarité!  
 Refermer le compartiment des piles Si le modèle n'est pas utilisé pendant une longue période,  
 Retirez les piles de l'émetteur!

**Inserimento delle batterie del trasmettitore:**

1 Svitare la vite, aprire il vano delle 2 batterie  
 Inserire le batterie (3x AA) (non utilizzare batterie ricaricabili!), fare attenzione alla corretta polarità!  
 Chiudere nuovamente il vano batterie Se il modello non viene utilizzato per un lungo periodo di tempo,  
 Rimuovere le batterie dal trasmettitore!

**Colocar las pilas del transmisor:**

1 Desenroscar el tornillo, abrir el compartimento de las 2 pilas  
 Inserte las pilas (3x AA) (no use pilas recargables!), ¡preste atención a la polaridad correcta! cierre el compartimento de las pilas de nuevo Si el modelo no se usa durante mucho tiempo, ¡Quita las pilas del transmisor!

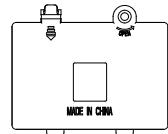
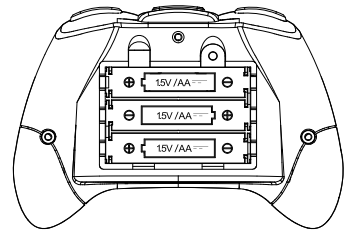

## Akku einsetzen | *insert battery* | Insérer la batterie Inserire la batteria | *Insertar la batería*

Akku in das Akkufach an der Unterseite des Copters stecken (Akkukabel in Flugrichtung links-hinten).  
Kabel durch die Kufen führen und in die Buchse (6) auf der linken Seite des Copters stecken (auf richtige Polung achten!)  
Nach dem Flug Akku immer aus dem Modell entnehmen!

*Insert the battery into the battery compartment on the underside of the copter (battery cable in flight direction left to rear).  
Lead the cable through the runners and plug it into the socket (6) on the left side of the copter (make sure the polarity is correct!)  
Always remove the battery from the model after flight!*

Insérez la batterie dans le compartiment à batterie situé sous l'hélicoptère (câble de batterie dans le sens du vol, de gauche à l'arrière).  
Faites passer le câble par les patins et branchez-le dans la prise (6) sur le côté gauche de l'hélicoptère (veillez à ce que la polarité soit correcte !)  
Retirez toujours la batterie du modèle après le vol !

*Inserire la batteria nel vano batteria sul lato inferiore dell'elicottero (cavo della batteria in direzione di volo da sinistra a posteriore).  
Far passare il cavo attraverso le guide e inserirlo nella presa (6) sul lato sinistro dell'elicottero (assicurarsi che la polarità sia corretta!)  
Togliere sempre la batteria dal modello dopo il volo!*

Inserte la batería en el compartimento de la batería en la parte inferior del helicóptero (cable de la batería en dirección de vuelo de izquierda a derecha).

Pasa el cable por los corredores y lo enchufas en la toma (6) del lado izquierdo del helicóptero (¡asegúrate de que la polaridad es correcta!)

¡Siempre quita la batería del modelo después del vuelo!

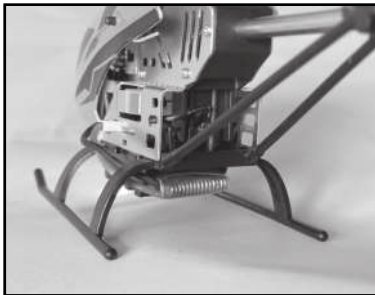

Wird das Modell nicht benutzt **IMMER** den Akku abstecken und aus dem Modell entnehmen!

*If the model is not used ALWAYS disconnect the battery and remove it from the boat!*

Si le modèle n'est pas utilisé, débranchez **TOUJOURS** la batterie et retirez-la du modèle!

*Se il modello non viene utilizzato SEMPRE scollegare la batteria e rimuoverla dal modello!*

Si el modelo no se usa, ¡desconecte **SIEMPRE** la batería y quítela del modelo!



## Flugakku laden | *charging the flight battery* | Recharger la batterie de vol Caricare la batteria di volo | *Cargar la batería de vuelo*

Laden Sie den Akku **IMMER** ausserhalb des Modells, um eine Überhitzung während des Ladevorganges zu vermeiden, verwenden Sie immer eine feuerfeste Unterlage!

Lösen Sie die Steckverbindung niemals durch ziehen an den Kabeln, immer am Stecker ziehen.

- Stecken Sie das Ladegerät (USB) an eine geeignete Stromversorgung (USB-Netzteil, Handy-Adapter | nicht im Lieferumfang).
- Verbinden Sie nun den Akku mit dem USB-Ladekabel - nur beiliegendes Ladekabel verwenden!
- Die LED leuchtet rot, der Akku wird geladen.
- Die LED ist erloschen, der Akku ist vollständig geladen.
- Trennen Sie den Akku vom USB-Ladekabel.
- Trennen Sie das USB-Ladekabel von der Stromversorgung.
- Maximale Ladezeit ca. 1-2 Stunden.
- Laden Sie **NIE** unbeaufsichtigt (z. B. „über Nacht“)!
- Laden Sie **IMMER** auf einer feuerfesten Unterlage!
- Sicherheitsbestimmungen beachten!

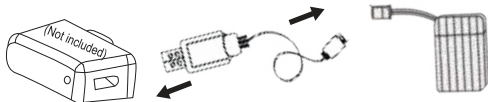

**ALWAYS charge the battery outside the model, to avoid overheating during charging, always use a fireproof base! Never disconnect the plug connection by pulling on the cables, always pull on the plug.**

- Connect the charger (USB) to a suitable power supply (USB power supply unit, mobile phone adapter | not included).
- Now connect the battery with the USB charging cable - only use the enclosed charging cable!
- The LED lights up red, the battery is charging.
- The LED is off, the battery is fully charged.
- Disconnect the battery from the USB charging cable.
- Disconnect the USB charging cable from the power supply.
- Maximum charging time approx. 1-2 hours.
- **NEVER** charge unattended (e.g. "overnight")!
- **ALWAYS** charge on a fireproof surface!
- Observe safety regulations!

Chargez **TOUJOURS** la batterie en dehors du modèle, pour éviter la surchauffe pendant la charge, utilisez toujours une base ignifuge !

Ne débranchez jamais la fiche en tirant sur les câbles, tirez toujours sur la fiche.

- Branchez le chargeur (USB) sur une alimentation électrique appropriée (bloc d'alimentation USB, adaptateur de téléphone portable | non inclus).
- Branchez maintenant la batterie avec le câble de chargement USB - utilisez uniquement le câble de chargement fourni !
- La LED s'allume en rouge, la batterie est en charge.
- La LED est éteinte, la batterie est complètement chargée.
- Débranchez la batterie du câble de chargement USB.
- Débranchez le câble de chargement USB de l'alimentation électrique.
- Durée maximale de chargement : environ 1 à 2 heures.
- Ne chargez **JAMAIS** sans surveillance (par exemple "pendant la nuit" !)
- Chargez **TOUJOURS** sur une surface ignifugée !
- Respectez les règles de sécurité !

Caricare **SEMPRE** la batteria all'esterno del modello, per evitare il surriscaldamento durante la carica, utilizzare sempre una base ignifuga!  
Non staccare mai il collegamento a spina tirando i cavi, tirare sempre la spina.

- Collegare il caricabatterie (USB) ad un'alimentazione adeguata (alimentatore USB, adattatore per cellulare | non incluso).
- Collegare ora la batteria con il cavo di ricarica USB - utilizzare solo il cavo di ricarica fornito in dotazione!
- Il LED si illumina di rosso, la batteria è in carica.
- Il LED è spento, la batteria è completamente carica.
- Scollegare la batteria dal cavo di ricarica USB.
- Scollegare il cavo di ricarica USB dall'alimentazione.
- Tempo massimo di ricarica ca. 1-2 ore.
- **MAI** caricare incustodito (ad esempio "durante la notte"!)!
- Carica **SEMPRE** su una superficie ignifuga!
- Rispettare le norme di sicurezza!



Cargue **SIEMPRE** la batería fuera del modelo, para evitar el sobrecalentamiento durante la carga, utilice siempre una base ignifuga!  
Nunca desconecte la conexión del enchufe tirando de los cables, siempre tire del enchufe.

- Conecte el cargador (USB) a una fuente de alimentación adecuada (Unidad de alimentación USB, adaptador de teléfono móvil | no incluido).
- Ahora conecte la batería con el cable de carga USB - ¡utilice sólo el cable de carga adjunto!
- El LED se ilumina en rojo, la batería se está cargando.
- El LED está apagado, la batería está completamente cargada.
- Desconecte la batería del cable de carga USB.
- Desconecte el cable de carga USB de la fuente de alimentación.
- Tiempo máximo de carga aprox. 1-2 horas.
- **NUNCA** cargue sin supervisión (por ejemplo, "durante la noche"!)!
- ¡Carga siempre sobre una superficie ignifuga!
- ¡Respete las normas de seguridad!

## Copter & Sender | copter & transmitter | Copter et émetteur Copter e trasmettitore | Copter et émetteur

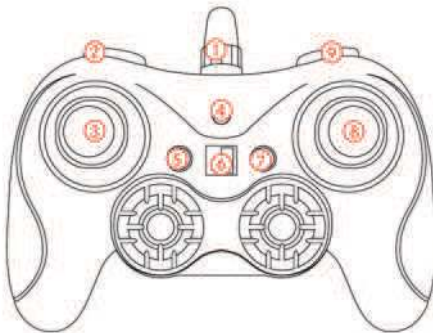

- 1) Antenne
- 2) Trimmung-links
- 3) linker Steuerknüppel
- 4) Kontrolleuchte
- 5) Auto-Start & Landung & Not-Aus
- 6) Ein-Ausschalter
- 7) Beleuchtung ein/aus
- 8) rechter Steuerknüppel
- 9) Trimmung-rechts

- 1) Antenna
- 2) Left trim
- 3) left joystick
- 4) Control lamp
- 5) Auto take-off & landing & emergency stop
- 6) On-Off switch
- 7) Lighting on/off
- 8) right joystick
- 9) Trim right

- 1) Antenne
- 2) Rifinitura a sinistra
- 3) joystick sinistro
- 4) Lampada di controllo
- 5) Decollo e atterraggio automatico e arresto di emergenza
- 6) Interruttore On-Off
- 7) Accensione e spegnimento dell'illuminazione
- 8) joystick destro
- 9) Rifinitura a destra

- 1) Antenna
- 2) Coupe à gauche
- 3) joystick gauche
- 4) Lampe de contrôle
- 5) Décollage et atterrissage automatiques et arrêt d'urgence
- 6) Interrupteur marche-arrêt
- 7) Allumage et extinction de l'éclairage
- 8) joystick droit
- 9) Droit de coupe

- 1) Antena
- 2) Recorte de la izquierda
- 3) joystick izquierdo
- 4) Lámpara de control
- 5) Despegue y aterrizaje automático y parada de emergencia
- 6) Interruptor de encendido y apagado
- 7) Encendido y apagado de la luz
- 8) Palanca de mando derecha
- 9) Recortar a la derecha

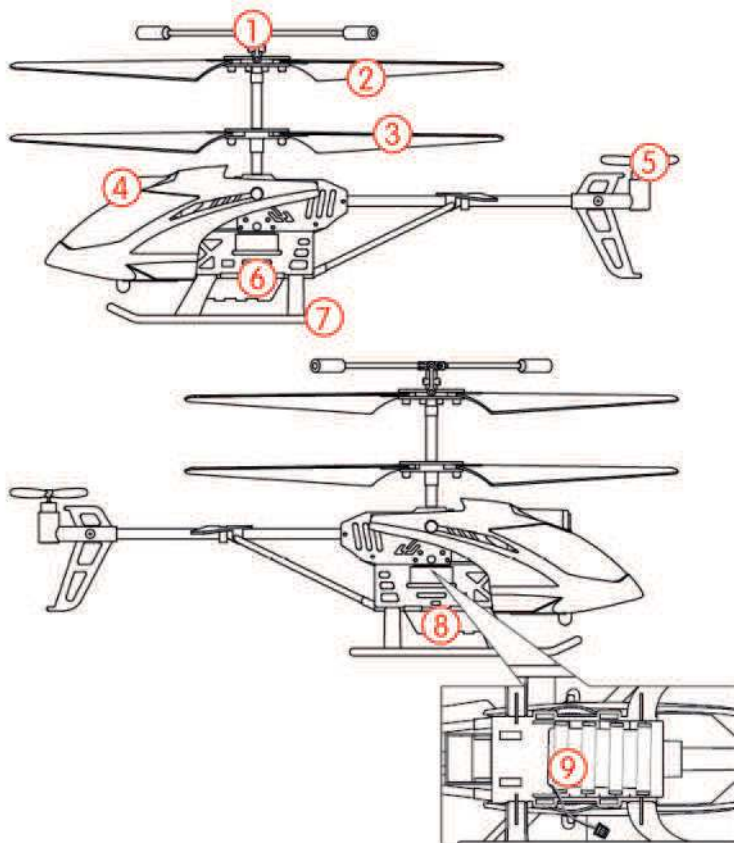

- 1) Paddelstange
- 2) Rotorblätter - B
- 3) Rotorblätter - A
- 4) Kamera FPV
- 5) Heckrotor
- 6) Akkuanschluss
- 7) Landegestell
- 8) Ein-/Ausschalter
- 9) Akku / Akkufach

- 1) Flybar
- 2) Rotor blades - B
- 3) Rotor blades - A
- 4) Kamera FPV
- 5) Tail rotor
- 6) Battery connection
- 7) Landing gear
- 8) On/off switch
- 9) Battery / battery compartment

- 1) Tige de pagaie
- 2) Pales de rotor - B
- 3) Pales de rotor - A
- 4) Cámara FPV
- 5) Rotor de queue
- 6) Conexión a la batería
- 7) Tren d'atterrissage
- 8) Interruptor marche/arrêt
- 9) Pile / compartiment de la pile

- 1) Asta a paletta
- 2) Pale del rotore - B
- 3) Pale del rotore - A
- 4) Telecamera FPV
- 5) Rotore di coda
- 6) Collegamento della batteria
- 7) Carrello di atterraggio
- 8) Interruttore on/off
- 9) Vano batteria/batteria

- 1) Barra de paletas
- 2) Cuchillas del rotor - B
- 3) Cuchillas del rotor - A
- 4) Cámara FPV
- 5) Rotor de cola
- 6) Conexión de la batería
- 7) Tren de aterrizaje
- 8) Interruptor de encendido y apagado
- 9) Batería / compartimento de la batería

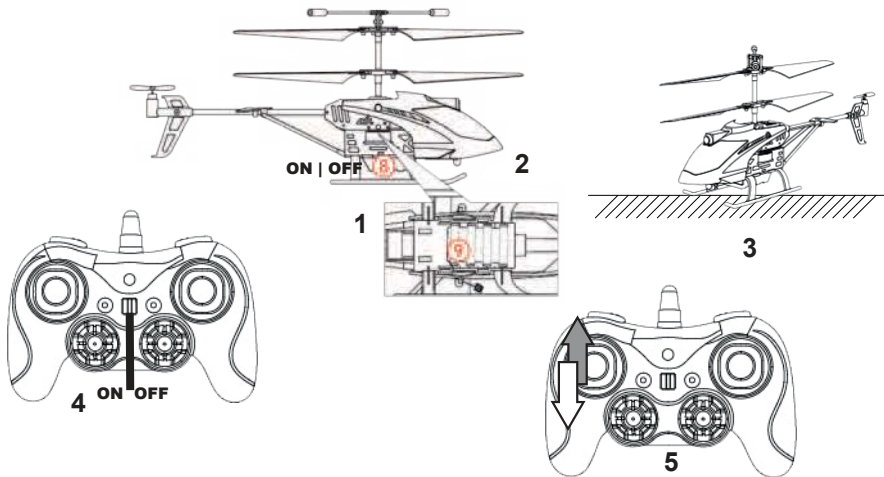

- 1) Akku einsetzen (9-Akku/ -fach) und anstecken
- 2) ON/OFF Schalter einschalten (8-Schalter), die LED blinkt
- 3) Copter waagrecht abstellen
- 4) Sender einschalten
- 5) linken Steuerhebel nach oben und dann nach unten bewegen, die LED leuchten nun konstant.

Führen Sie vor jedem Flug eine Funktions- und Reichweitenkontrolle durch.

Betreiben Sie das Modell nur in Sichtweite (max. 20-25M). Fliegen Sie nicht auf Menschen/ Tiere zu!

- 1) Insert the battery (9-battery/ compartment) and plug in
- 2) Turn ON/OFF switch on (8-switch), the LED flashes
- 3) Place copter horizontally
- 4) Switch on the transmitter
- 5) move the left control lever up and then down, the LED's are now constantly lit.

Perform a function and range check before every flight.

Operate the model only within visual range (max. 20-25M). Do not fly towards people or animals!

- 1) Insérez la pile (9 piles/ compartiment) et branchez
- 2) Allumer/éteindre l'interrupteur (8 interrupteurs), la LED clignote
- 3) Placer l'hélicoptère horizontalement
- 4) Allumer l'émetteur
- 5) déplacez le levier de commande gauche vers le haut puis vers le bas, les LED sont maintenant allumées en permanence.

Effectuez un contrôle de fonctionnement et de portée avant chaque vol.

N'utilisez le modèle qu'à portée visuelle (max. 20-25M). Ne volez pas vers les gens ou les animaux !

- 1) Inserire la batteria (9-batteria/ scomparto) e inserire la spina
- 2) Accendere l'interruttore ON/OFF (interruttore 8), il LED lampeggia
- 3) Posizionare l'elicottero orizzontalmente
- 4) Accendere il trasmettitore
- 5) spostare la leva di comando sinistra verso l'alto e poi verso il basso, i LED sono ora costantemente accesi.

Eseguire un controllo delle funzioni e del raggio d'azione prima di ogni volo.

Far funzionare il modello solo entro il campo visivo (max. 20-25M). Non volate verso persone o animali!

- 1) Inserte la batería (9-batería/compartimiento) y conéctela
- 2) Encienda el interruptor ON/OFF (8-switch), el LED parpadea
- 3) Colocar el helicóptero horizontalmente
- 4) Encienda el transmisor
- 5) Mueve la palanca de control izquierda hacia arriba y luego hacia abajo, los LEDs están ahora constantemente encendidos.

Realice una comprobación de función y alcance antes de cada vuelo.

Operar el modelo sólo dentro del rango visual (max. 20-25M). ¡No vueles hacia las personas o los animales!

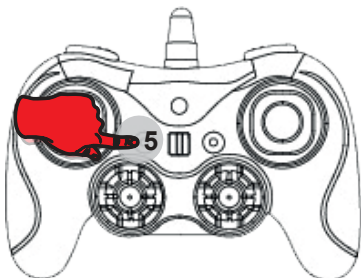

**Start- Landung:**

Zum Starten/ Landen des Modells haben Sie zwei Möglichkeiten.

**Methode-1:** Drücken Sie kurz die Start-Taste „5“, die Motoren beginnen nun zu laufen, der Copter hebt ab und steigt auf ca. 1-2 Meter Höhe. Drücken Sie nun Zum Landen des Modells drücken Sie kurz die Taste „5“, das Modell beginnt nun selbständig mit der Landung.

**Methode-2:** Drücken Sie kurz die Start-Taste „5“, die Motoren beginnen nun zu laufen und der Copter hebt ab. Zum Landen ziehen Sie den linken Hebel nach unten und halten diesen so lange, bis das Modell gelandet ist und die Motoren aufhören zu laufen.

**Takeoff and landing:**

You have two options for takeoff/landing the model.

**Method-1:** Briefly press the start button "5", the engines now start running, the copter takes off and climbs to a height of approx. 1-2 meters. Now press the "5" button briefly to land the model, the model now starts to land automatically.

**Method-2:** Briefly press the start button "5", the engines now start to run and the copter takes off. To land, pull the left lever down and hold it until the model has landed and the engines stop running.

**Décollage et atterrissage :**

Vous avez deux options pour le décollage/atterrissage du modèle.

**Méthode 1 :** Appuyez brièvement sur le bouton de démarrage "5", les moteurs se mettent alors en marche, l'hélicoptère décolle et monte à une hauteur d'environ 1 à 2 mètres. Appuyez ensuite brièvement sur la touche "5" pour faire atterrir le modèle, le modèle commence alors à atterrir automatiquement.

**Méthode 2 :** Appuyez brièvement sur le bouton de démarrage "5", les moteurs se mettent alors en marche et l'hélicoptère décolle. Pour atterrir, tirez le levier gauche vers le bas et maintenez-le jusqu'à ce que le modèle se pose et que les moteurs s'arrêtent de tourner.

**Decollo e atterraggio:**

Avete due opzioni per il decollo/atterraggio del modello.

**Metodo 1:** Premere brevemente il pulsante di avviamento "5", i motori iniziano a funzionare, l'elicottero decolla e sale ad un'altezza di circa 1-2 metri. Ora premere brevemente il tasto "5" per far atterrare il modello, il modello inizia ad atterrare automaticamente.

**Metodo 2:** Premere brevemente il pulsante di avvio "5", i motori iniziano a girare e l'elicottero decolla. Per atterrare, tirare la leva sinistra verso il basso e tenerla premuta finché il modello non è atterrato e i motori non si fermano.

**Despegue y aterrizaje:**

Tienes dos opciones para despegar y aterrizar el modelo.

**Método-1:** Presiona brevemente el botón de arranque "5", los motores empiezan a funcionar, el helicóptero despegua y sube a una altura de aprox. 1-2 metros. Ahora presiona el botón "5" brevemente para aterrizar el modelo, el modelo ahora comienza a aterrizar automáticamente.

**Método-2:** Presiona brevemente el botón de arranque "5", los motores empiezan a funcionar y el helicóptero despegua. Para aterrizar, tira de la palanca izquierda hacia abajo y manténla hasta que el modelo haya aterrizado y los motores dejen de funcionar.

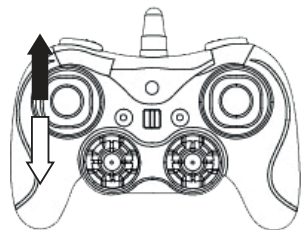
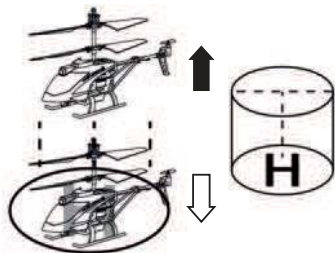



Das Modell verfügt über eine automatische Höhenstabilisierung (Höhenhaltung), d. h. Ihr Modell hält selbständig die vorgegebene Höhe. Solange Sie den linken Hebel der Fernsteuerung nach oben gedrückt halten, steigt das Modell nach oben. Ziehen Sie den Hebel nach unten sinkt das Modell. Sobald Sie den Hebel los lassen hält das Modell die aktuelle Höhe von selbst.

*The model has an automatic height stabilisation (altitude hold), i.e. your model automatically holds the specified height. As long as you hold the left-hand lever of the remote control pressed upwards, the model will climb upwards. If you pull the lever downwards, the model sinks. As soon as you release the lever, the model maintains the current height by itself.*

Le modèle dispose d'une stabilisation automatique de la hauteur (maintien de l'altitude), c'est-à-dire que votre modèle maintient automatiquement la hauteur spécifiée. Tant que vous maintenez le levier gauche de la télécommande enfoncé vers le haut, le modèle monte vers le haut. Si vous tirez le levier vers le bas, le modèle coule. Dès que vous relâchez le levier, le modèle maintient la hauteur actuelle par lui-même.

*Il modello ha una stabilizzazione automatica dell'altezza (mantenimento dell'altezza), cioè il vostro modello mantiene automaticamente l'altezza specificata. Finché si tiene premuta verso l'alto la leva sinistra del telecomando, il modello sale verso l'alto. Se si tira la leva verso il basso, il modello affonda. Non appena si rilascia la leva, il modello mantiene l'altezza attuale da solo.*

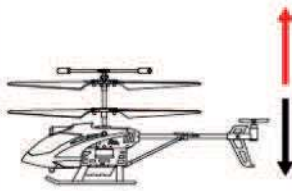
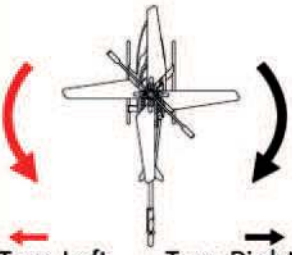
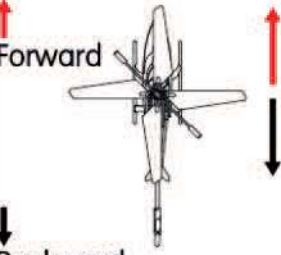
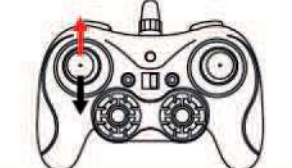
El modelo tiene una estabilización automática de la altura (altitude hold), es decir, su modelo mantiene automáticamente la altura especificada. Mientras mantengas la palanca izquierda del mando a distancia presionada hacia arriba, el modelo subirá. Si tiras de la palanca hacia abajo, el modelo se hunde. Tan pronto como sueltas la palanca, el modelo mantiene la altura actual por sí mismo.

Accelerator	Steering Rudder	Intake and Retreat Rudder
 <p>Ascend      Descend</p>	 <p>Turn Left      Turn Right</p>	 <p>Forward      Backward</p>
		



Drücken des rechten Steuerhebels nach hinten/ unten bewirkt einen Rückwärtsflug des Modells. Drücken des Hebels nach vorne/ oben bewirkt einen Vorwärtsflug.  
Drücken Sie den Hebel nach rechts, dreht sich das Modell um die eigene Achse nach rechts. Die Steuerung des Hebels nach links lässt das Modell nach links drehen.

*Pressing the right control lever backwards/ downwards causes the model to fly backwards. Pressing the lever forwards or upwards causes the model to fly forwards.  
Pressing the lever to the right causes the model to turn to the right around its own axis. Moving the lever to the left causes the model to turn to the left.*

En appuyant sur le levier de commande droit vers l'arrière/vers le bas, le modèle vole en arrière. En appuyant sur le levier vers l'avant ou vers le haut, le modèle vole vers l'avant.  
En appuyant sur le levier vers la droite, le modèle tourne vers la droite autour de son propre axe. En déplaçant le levier vers la gauche, le modèle tourne vers la gauche.

*Premendo la leva di comando destra all'indietro/ verso il basso, il modello vola all'indietro. Premendo la leva in avanti o verso l'alto il modello vola in avanti.  
Premendo la leva a destra, il modello si gira a destra attorno al proprio asse. Spostando la leva a sinistra, il modello si gira a sinistra.*

Presionando la palanca de control derecha hacia atrás/abajo hace que el modelo vuele hacia atrás. Presionando la palanca hacia adelante o hacia arriba hace que el modelo vuele hacia adelante.  
Presionando la palanca a la derecha hace que el modelo gire a la derecha alrededor de su propio eje. Mover la palanca a la izquierda hace que el modelo gire a la izquierda.



Laden Sie den Akku immer ausserhalb des Modells um eine Überhitzung zu vermeiden.  
Verwenden Sie immer eine feuerfeste Unterlage beim Laden.  
Laden Sie NIE unbeaufsichtigt (z.B. "über Nacht").  
Wird das Modell nicht benutzt muss der Akku **IMMER** abgesteckt und aus dem Modell entnommen werden.  
Lösen Sie Steckverbindungen **NUR** durch ziehen am Stecker, **NIE** an den Kabeln ziehen.

*Always charge the battery outside of the model to avoid overheating.  
Always use a fireproof base when charging.  
NEVER charge unattended (e.g. "overnight").  
When the model is not in use the battery must **ALWAYS** be disconnected and removed from the model.  
Disconnect connectors by pulling the plug **ONLY**, **NEVER** pull the cables.*

Chargez toujours la batterie à l'extérieur du modèle pour éviter la surchauffe.  
Utilisez toujours une base ignifuge lorsque vous chargez.  
**NE JAMAIS** charger sans surveillance (par exemple "pendant la nuit").  
Lorsque le modèle n'est pas utilisé, la batterie doit **TOUJOURS** être débranchée et retirée du modèle.  
Débranchez les connecteurs en tirant la fiche **SEULEMENT**, ne tirez **JAMAIS** sur les câbles.

*Caricare sempre la batteria al di fuori del modello per evitare il surriscaldamento.  
Utilizzare sempre una base ignifuga durante la ricarica.  
Non addebitare **MAI** il costo senza sorveglianza (ad es. "overnight").  
Quando il modello non è in uso, la batteria deve **SEMPRE** essere scollegata e rimossa dal modello.  
Scollegare i connettori tirando **SOLO** la spina, **MAI** tirare i cavi.*

Cargue siempre la batería fuera del modelo para evitar el sobrecalentamiento.  
Siempre use una base a prueba de fuego cuando cargue.  
**NUNCA** cargue sin supervisión (por ejemplo, "durante la noche").  
Cuando el modelo no está en uso la batería debe ser **SIEMPRE** desconectada y retirada del modelo.  
Desconecte los conectores tirando del enchufe **SOLAMENTE**, **NUNCA** tire de los cables.

## Trimmung | trim | Trim Trim | Recorte

Sollte sich das Modell im Schwebeflug nicht ruhig an einem Punkt halten und sich um die Hauptachse drehen, können Sie das Modell austrimmen und einen ruhigen Schwebeflug zu erreichen.  
Dreht sich das Modell nach rechts trimmen Sie es mit dem Button 2 ...  
Dreht sich das Modell nach links trimmen Sie es mit dem Button 9 ...  
... bis sich das Modell nicht mehr um die Hauptachse dreht.

*If the model does not stay still at one point during hovering flight and rotate around the main axis, you can trim the model and achieve a smooth hovering flight.*

*If the model turns to the right, trim it with button 2 ...*

*If the model turns to the left, trim it with button 9 ...  
... until the model no longer rotates around the main axis.*

Si le modèle ne reste pas immobile à un moment donné pendant le vol stationnaire et qu'il tourne autour de l'axe principal, vous pouvez l'ajuster et obtenir un vol stationnaire en douceur.

Si le modèle tourne vers la droite, coupez-le avec le bouton 2 ...

Si le modèle tourne vers la gauche, coupez-le avec le bouton 9 ...  
... jusqu'à ce que le modèle ne tourne plus autour de l'axe principal.

*Se il modello non rimane fermo in un punto durante il volo in hovering e ruota intorno all'asse principale, è possibile tagliare il modello e ottenere un volo in hovering senza problemi.*

*Se il modello gira a destra, tagliarlo con il pulsante 2 ...*

*Se il modello si gira a sinistra, tagliarlo con il pulsante 9 ...  
... fino a quando il modello non ruota più attorno all'asse principale.*

Si el modelo no se queda quieto en un punto durante el vuelo en el aire y gira alrededor del eje principal, puede recortar el modelo y lograr un vuelo en el aire suave.

Si el modelo gira a la derecha, recortar con el botón 2 ...

Si el modelo gira a la izquierda, recortar con el botón 9 ...  
... hasta que el modelo ya no gira alrededor del eje principal.

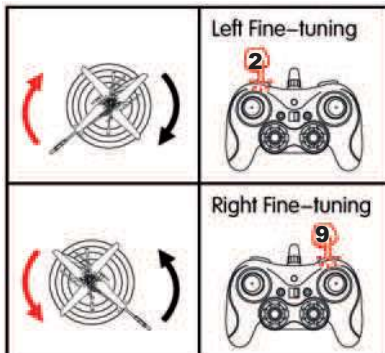

## Not-Aus | emergency stop | Arrêt d'urgence Arresto di emergenza | Parada de emergencia

Sollte eine gefährliche, nicht mehr kontrollierbare Situation entstehen, können Sie das Modell mittels Not-Aus komplett abschalten. Drücken Sie hierzu die Tasten "5" und halten diese gedrückt. Es werden nun die Motoren des Modell komplett abgeschaltet. Das Modell kann bei eventuellen Abstürzen Schaden nehmen!

*If a dangerous, uncontrollable situation should arise you can switch off the model completely using the emergency stop.*

*To do this, press and hold the button "5".*

*Now the motors of the model are switched off completely.  
The model can be damaged in the event of a crash!*

En cas de situation dangereuse qui ne peut plus être contrôlée, vous pouvez éteindre complètement le modèle en utilisant l'arrêt d'urgence. Pour ce faire, appuyez sur les touches "5" et maintenez-les enfoncées. Les moteurs du modèle sont maintenant complètement éteints. Le modèle peut être endommagé en cas de collision !

*In caso di situazione di pericolo non più controllabile, è possibile spegnere completamente il modello con l'arresto d'emergenza. Per fare ciò, tenere premuti i tasti "5". I motori del modello sono ora completamente spenti. Il modello può essere danneggiato in caso di incidente!*

En caso de que se produzca una situación peligrosa que ya no se pueda controlar, se puede apagar el modelo completamente usando la parada de emergencia. Para ello, mantenga pulsadas las teclas "5". Los motores del modelo están ahora completamente apagados. ¡El modelo puede ser dañado en caso de accidente!

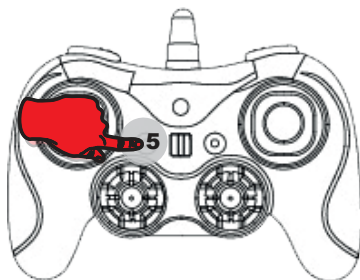

NUR im Notfall anwenden.  
Das Modell kann dabei Schaden nehmen!  
  
Use ONLY in an emergency.  
The model can be damaged!



A utiliser UNIQUEMENT en cas d'urgence.  
Le modèle peut être endommagé !  
  
Utilizzare SOLO in caso di emergenza.  
Il modello può essere danneggiato!  
  
Usar SOLO en una emergencia.  
¡El modelo puede ser dañado!

## Sender binden | Re-binding | Re-lier les canaux Canali di rilegatura | Volver a unir los canales

Sollte der Copter nicht mehr auf die Steuerbefehle der Fernsteuerung reagieren oder ein neuer Sender eingesetzt werden, ist es notwendig diese mit dem Copter neu zu binden. Gehen Sie hierzu wie folgt vor:

- 1.) Schalten Sie den Copter ein und stellen diesen waagrecht ab.
- 2.) Schalten Sie den Sender ein.
- 3.) Die LED des Copters blinkt, nach ca. 3 Sekunden ist die Bindung neu hergestellt.
- 4.) Führen Sie nach eine Crash, Austausch von Teile oder Senderwechsels immer einen Reset des Modells durch.

*If the copter does not respond to the control commands of the remote control anymore or a new transmitter is used, it is necessary to rebind it with the copter. Proceed as follows:*

- 1.) *Switch on the copter and place it horizontally.*
- 2.) *Switch on the transmitter.*
- 3.) *The LED of the copter flashes, after approx. 3 seconds the binding is newly established.*
- 4.) *Always reset the model after a crash, exchange of parts or change of transmitter.*

Si l'hélicoptère ne répond plus aux commandes de la télécommande ou si un nouvel émetteur est utilisé, il est nécessaire de le relier à nouveau à l'hélicoptère. Procédez comme suit :

- 1.) Allumez l'hélicoptère et placez-le à l'horizontale.
- 2.) Allumez l'émetteur.
- 3.) La LED de l'hélicoptère clignote, après environ 3 secondes la reliure est à nouveau établie.
- 4.) Réinitialisez toujours le modèle après un accident, un échange de pièces ou un changement d'émetteur.

*Se l'elicottero non risponde più ai comandi di controllo del telecomando o se viene utilizzato un nuovo trasmettitore, è necessario effettuare un nuovo binding con l'elicottero. Procedere come segue:*

- 1.) *Accendere l'elicottero e posizionarlo orizzontalmente.*
- 2.) *Accendere il trasmettitore.*
- 3.) *Il LED dell'elicottero lampeggia, dopo circa 3 secondi la rilegatura viene stabilita di nuovo.*
- 4.) *Resettare sempre il modello dopo un incidente, la sostituzione di parti o il cambio del trasmettitore.*

Si el helicóptero ya no responde a los comandos de control del mando a distancia o se utiliza un nuevo transmisor, es necesario volver a atarlo con el helicóptero. Proceda de la siguiente manera:

- 1.) Encienda el helicóptero y colóquelo en posición horizontal.
- 2.) Encienda el transmisor.
- 3.) El LED del helicóptero parpadea, después de aproximadamente 3 segundos la unión se establece de nuevo.
- 4.) Siempre reinicie el modelo después de un choque, cambio de partes o cambio de transmisor.

## Reset | reset | Réinitialiser Resetta | Reiniciar

Sollte sich der Copter nicht mehr ordnungsgemäß steuern oder trimmen lassen und/oder nicht mehr richtig auf die Steuerbefehle des Senders reagieren, können Sie das Modell wie folgt resetten:

1. Schalten Sie den Copter ein und binden diese mit dem Sender (siehe Startvorbereitungen). Stellen Sie das Modell waagrecht auf den Boden.
2. Drücken Sie beide Steuerhebel nach unten in die Mitte und halten diese in der Position. Die LEDs des Copter beginnen zu blinken. Leuchten die LEDs wieder konstant, ist der Reset abgeschlossen.

*If the drone can no longer be properly controlled or trimmed and/or no longer responds correctly to the control commands from the transmitter, you can reset the model as follows:*

1. *switch on the copter and bind them with the transmitter (see launch preparations). Place the model horizontally on the ground.*
2. *press both control levers down to the centre and hold this in the position. The Copter LEDs start flashing. If the LEDs are constant again, the reset is completed.*

Si le drone ne peut plus être correctement contrôlé ou réglé et/ou ne répond pas correctement aux commandes de contrôle de l'émetteur, vous pouvez réinitialiser le modèle comme suit :

1. allumez l'hélicoptère et attachez-le à l'émetteur (voir Préparatifs du lancement). Placez le modèle horizontalement sur le sol.
2. appuyez sur les deux leviers de commande vers le centre et maintenez-les en position. Les LED de l'hélicoptère se mettent à clignoter. Si les LEDs s'allument à nouveau en permanence, la réinitialisation est terminée.

*Se il drone non può più essere controllato o trimmato correttamente e/o non risponde correttamente ai comandi di controllo del trasmettitore, è possibile resettare il modello come segue:*

1. *accendere l'elicottero e collegarlo al trasmettitore (vedi Preparativi per il lancio). Posizionare il modello orizzontalmente a terra.*
2. *premere entrambe le leve di comando verso il centro e tenerle in posizione. I LED dell'elicottero iniziano a lampeggiare. Se i LED si riaccendono costantemente, il reset è completo.*

Si el avión teledirigido ya no puede ser controlado o recortado correctamente y/o no responde correctamente a los comandos de control del transmisor, puede reajustar el modelo de la siguiente manera:

1. Encienda el helicóptero y átelo al transmisor (vea Preparativos de lanzamiento). Coloque el modelo horizontalmente en el suelo.
2. Presione ambas palancas de control hacia el centro y manténgalas en posición. Los LEDs del helicóptero empiezan a parpadear. Si los LEDs se encienden constantemente de nuevo, el restablecimiento es completo.

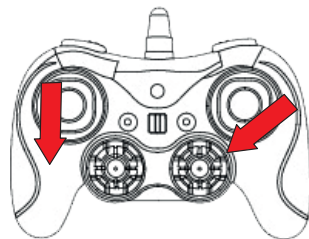

## Wechseln der Rotorblätter | *Changing the rotor blades* | Changer les pales du rotor Sostituzione delle pale del rotore | *Cambiar las palas del rotor*

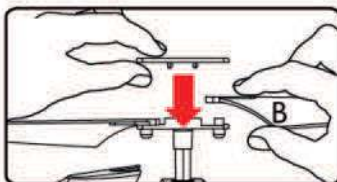
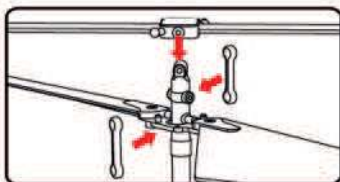

Defekte/ verschlissene Rotorblätter sowie andere Teile müssen umgehend erneuert werden um eine einwandfreie Funktion des Modells gewährleisten zu können. Beim Wechseln der Rotorblätter ist darauf zu achten, dass genau die gleich beschrifteten Blätter wieder angebracht werden. Oben Rotorblätter mit Kennzeichnung „B“, unten mit Kennzeichnung „A“.

Falsch montierte Rotorblätter führen zum Kontrollverlust und zu Schäden am Modell!

*Defective/worn rotor blades and other parts must be replaced immediately to ensure the proper functioning of the model.*

*When changing the rotor blades, make sure that exactly the same labelled blades are attached again. Above rotor blades with marking "B", below with marking "A".*

*Incorrectly fitted rotor blades will result in loss of control and damage to the model!*

Les pales de rotor et autres pièces défectueuses/usées doivent être remplacées immédiatement pour assurer le bon fonctionnement du modèle. Lorsque vous changez les pales du rotor, assurez-vous que les mêmes pales étiquetées sont à nouveau fixées. Au-dessus des pales du rotor avec le marquage "B", en dessous avec le marquage "A".

Des pales de rotor mal montées entraînent une perte de contrôle et des dommages au modèle !

*La pale del rotore e le altre parti difettose o logorate devono essere immediatamente sostituite per garantire il corretto funzionamento del modello. Quando si cambiano le pale del rotore, assicurarsi che le pale etichettate siano esattamente le stesse. Sopra le pale del rotore con la marcatura "B", sotto con la marcatura "A".*

*Pale del rotore montate in modo errato causano la perdita di controllo e il danneggiamento del modello!*

Las palas del rotor defectuosas o desgastadas y otras piezas deben ser reemplazadas inmediatamente para asegurar el correcto funcionamiento del modelo. Cuando cambie las cuchillas del rotor, asegúrese de que se coloquen de nuevo exactamente las mismas cuchillas etiquetadas. Por encima de las palas del rotor con la marca "B", por debajo con la marca "A".  
¡Si las palas del rotor están mal colocadas, se perderá el control y se dañará el modelo!

## Ersatzteile | *spare parts* | Pièces de rechange Ricambi | *Piezas de repuesto*



N°9501

Ersatzakku  
*battery*  
Pile  
*Batteria*  
Bateria



N°9502

Rotorblätter & Aufnahme  
*blades & mounting*  
Feuilles et enregistrements  
*Foglie e registrazione*  
Hojas y grabación

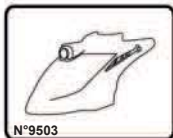

N°9503

Kabinenhaube  
*canopy*  
Canopée  
*Baldacchino*  
Canopy

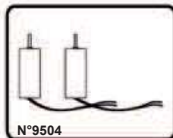

N°9504

Motoren (2)  
*motors (2)*  
Moteurs (2)  
*Motori (2)*  
Motores (2)



N°9513

Fernsteuerung  
*remote control*  
Télécommande  
*Telecomando*  
Mando a distancia



N°9505

Paddelstange  
*fly bar*  
barre de mouche  
*barra di mosca*  
bar de la mosca



N°9506

Alu Rahmenteile  
*aluminium frame parts*  
Pièces du cadre en aluminium  
*Parti del telaio in alluminio*  
Partes del marco de aluminio

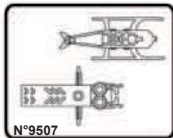

N°9507

Kunststoff Rahmenteile  
*plastic frame parts*  
Pièces de cadre en plastique  
*Parti del telaio in plastica*  
Las piezas del marco de plástico

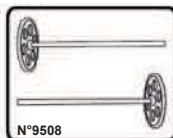

N°9508

Hauptrotorwellen  
*main rotor shafts*  
Arbres du rotor principal  
*Alberi del rotore principale*  
Ejes del rotor principal



N°9514

Handyhalterung  
*smartphone holder*  
Berceau pour téléphone  
*Culla per cellulare*  
Cuna del teléfono móvil

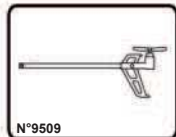

N°9509

Heckausleger komplett  
*Rear outrigger complete*  
Porte arrière complet  
*Stabilizzatore posteriore completo*  
El estabilizador trasero está completo

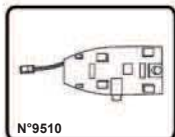

N°9510

Hauptplatine  
*ESC*  
Carte mère  
*Consiglio principale*  
Tablero principal

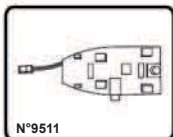

N°9511

Kamera/ WiFi Modul  
*Camera/ WiFi module*  
Appareil photo/ module WiFi  
*Fotocamera/modulo WiFi*  
Cámara/ módulo WiFi



N°9512

USB Ladekabel  
*USB charging cable*  
Câble de chargement USB  
*Cavo di ricarica USB*  
Cable de carga USB

## FAQ

<b>Problem   <i>problem</i></b> <b>Problème   <i>Problema</i></b> <b>El problema</b>	<b>Ursache   <i>cause</i></b> <b>Parce que   <i>Causa</i></b> <b>Porque</b>	<b>Lösung   <i>solution</i></b> <b>Solution   <i>Soluzione</i></b> <b>Solución</b>
Fernsteuerung funktioniert nicht <i>Remote control does not work</i> La télécommande ne fonctionne pas <i>Il telecomando non funziona</i> El control remoto no funciona	Batterien leer oder falsch eingesetzt. <i>Batteries empty or incorrectly inserted.</i> Les piles sont vides ou mal insérées. <i>Batterie vuote o inserite in modo errato.</i> Baterías vacías o mal colocadas.	Auf richtige Polung achten, neue Batterien einsetzen. <i>Ensure correct polarity, insert new batteries.</i> Veillez à la bonne polarité, insérez des piles neuves. <i>Assicurare la corretta polarità, inserire batterie nuove.</i> Asegúrese de que la polaridad sea la correcta, inserte pilas nuevas.
Copter lässt sich nicht steuern <i>Copter cannot be controlled</i> L'hélicoptère ne peut être contrôlé <i>L'elicottero non può essere controllato</i> El helicóptero no puede ser controlado	Sender nicht gebunden/ kalibriert. <i>Transmitter not bound/ calibrated.</i> Émetteur non lié/étalonné. <i>Trasmittitore non vincolato/calibrato.</i> El transmisor no está ligado/calibrado.	Sender neu binden, Reset durchführen. <i>Re-bind transmitter, perform reset.</i> Relier l'émetteur, effectuer la réinitialisation. <i>Re-bind trasmettitore, eseguire il reset.</i> Vuelva a unir el transmisor, realice el reinicio.
	Kontrollverlust durch zu starken Wind. <i>Loss of control due to too strong wind.</i> Perte de contrôle due à un vent trop fort. <i>Perdita di controllo a causa del vento troppo forte.</i> Pérdida de control debido a un viento demasiado fuerte.	Bei Windstille oder Indoor fliegen. <i>Fly in calm or indoor conditions.</i> Volez dans le calme ou à l'intérieur. <i>Vola in condizioni di calma o al coperto.</i> Vuela en condiciones de calma o en interiores.
Copter hebt nicht ab <i>Copter cannot be lift up</i> L'hélicoptère ne répond pas <i>L'elicottero non risponde</i> El helicóptero no responde	Antriebsakku leer/ defekt. <i>Drive battery empty/ defective.</i> Batterie d'entraînement vide / défectueuse. <i>Batteria di azionamento vuota/difettosa.</i> Batería de la unidad vacía/defectuosa.	Akku laden, neuen Akku verwenden. <i>Charge battery, use new battery.</i> Chargez la batterie, utilisez une batterie neuve. <i>Caricare la batteria, usare una batteria nuova.</i> Carga la batería, usa una batería nueva.
	Rotorblätter beschädigt/ falsch montiert. <i>Rotor blades damaged / incorrectly mounted.</i> Pales du rotor endommagées / mal montées. <i>Pale del rotore danneggiate / montate in modo errato.</i> Cuchillas del rotor dañadas / mal montadas.	Blätter wechseln/ richtig montieren (A/B) <i>Change blades/mount correctly (A/B)</i> Changer les lames/montures correctement (A/B) <i>Sostituire le lamiere/montare correttamente (A/B)</i> Cambiar las cuchillas/montar correctamente (A/B)
APP funktioniert nicht/ kein Bild <i>APP does not work/ no picture</i> APP ne fonctionne pas/ pas d'image <i>L'APP non funziona/ nessuna immagine</i> APP no funciona / no hay imagen	Keine WLAN-Verbindung, Betriebssystem oder App nicht aktuell. <i>No WLAN connection, operating system or app not up-to-date.</i> Pas de connexion WLAN, le système d'exploitation ou l'application n'est pas à jour. <i>Nessuna connessione WLAN, sistema operativo o app non aggiornata.</i> No hay conexión WLAN, el sistema operativo o la aplicación no está actualizada.	WLAN-Verbindung mit dem Copter herstellen, dann App öffnen, Betriebssystem Ihres Phones aktualisieren, App neu installieren. <i>Establish WLAN connection with the Copter, then open App, update your phone's operating system, reinstall App.</i> Établissez une connexion WLAN avec le Copter, puis ouvrez l'application, mettez à jour le système d'exploitation de votre téléphone, réinstallez l'application. <i>Stabilire la connessione WLAN con l'Elicottero, quindi aprire App, aggiornare il sistema operativo del telefono, reinstallare App.</i> Establece la conexión WLAN con el Copter, luego abre App, actualiza el sistema operativo de tu teléfono, reinstala App.

Sie können Ihr Smartphone für eine Livebildübertragung oder zur Steuerung des Copters nutzen. Hierzu ist die Installation einer App nötig ( **KY FPV** ). Der Copter kann auch ohne Handy/ App betrieben werden. Laden Sie die App herunter (QR-Code scannen) und installieren diese auf Ihrem Smartphone (Android oder IOS).

*You can use your smartphone for live image transmission or to control the copter. For this purpose the installation of an app is necessary ( **KY FPV** ). The Copter can also be operated without a mobile phone / app. Download the app (scan QR code) and install it on your smartphone (Android or IOS).*

Vous pouvez utiliser votre smartphone pour la transmission d'images en direct ou pour contrôler l'hélicoptère. Pour cela, l'installation d'une application est nécessaire ( **KY FPV** ). Le Copter peut également être utilisé sans téléphone portable/application. Téléchargez l'application (scannez le code QR) et installez-la sur votre smartphone (Android ou IOS).

*È possibile utilizzare lo smartphone per la trasmissione di immagini dal vivo o per controllare l'elicottero. A tal fine è necessaria l'installazione di un'applicazione ( **KY FPV** ). L'elicottero può essere utilizzato anche senza cellulare / app. Scaricate l'app (scansione QR code) e installatela sul vostro smartphone (Android o IOS).*

Puedes usar tu smartphone para la transmisión de imágenes en vivo o para controlar el helicóptero. Para ello es necesario instalar una aplicación ( **KY FPV** ). El Copter también puede ser operado sin un teléfono móvil / aplicación. Descargue la aplicación (escanee el código QR) e instálela en su smartphone (Android o IOS).





Wir empfehlen immer die Verwendung des Controllers zur Steuerung des Modells. Steuerung via App ist nur für geübte Piloten geeignet!

We always recommend using the controller to control the model. Control via app is only suitable for experienced pilots!

Nous recommandons toujours d'utiliser le contrôleur pour contrôler le modèle. Le contrôle via l'application ne convient qu'aux pilotes expérimentés !

Si consiglia sempre di utilizzare il regolatore per il controllo del modello. Il controllo tramite app è adatto solo a piloti esperti!

Siempre recomendamos usar el controlador para controlar el modelo. El control a través de la aplicación sólo es adecuado para los pilotos experimentados!

Verbinden Sie den Copter in den WLAN Einstellungen mit Ihrem Handy und starten nach bestehender Verbindung die App. Sie sehen den Startbildschirm und drücken auf „PLAY/START“.

*Connect the copter to your mobile phone in the WLAN settings and start the app after the connection is established. You will see the start screen and press „PLAY/START“.*

Connectez l'hélicoptère à votre téléphone portable dans les paramètres WLAN et démarrez l'application une fois la connexion établie. Vous verrez l'écran de démarrage et vous appuierez sur „PLAY/START“.

*Collegare l'elicottero al cellulare nelle impostazioni WLAN e avviare l'applicazione dopo aver stabilito la connessione. Verrà visualizzata la schermata iniziale e premere „PLAY/START“.*

Conecta el helicóptero a tu teléfono móvil en la configuración de WLAN e inicia la aplicación una vez establecida la conexión. Verás la pantalla de inicio y presiona „PLAY/START“.



- |                               |                                       |   |
|-------------------------------|---------------------------------------|---|
| 1) zurück zum Startbildschirm | 1) <i>back to the start screen</i>    | 1) retour à l'écran de démarrage            |
| 2) Foto aufnehmen             | 2) <i>Take a picture</i>              | 2) Prendre une photo                        |
| 3) Video aufnehmen            | 3) <i>Record video</i>                | 3) Enregistrement vidéo                     |
| 4) Foto/ Video abspielen      | 4) <i>Play photo/ video</i>           | 4) Lecture de la photo/vidéo                |
| 5) Agilität                   | 5) <i>Agility</i>                     | 5) Agilité                                  |
| 6) Altitude-Hold ein/aus      | 6) <i>Altitude hold on/off</i>        | 6) Maintien de l'altitude                   |
| 7) Gravity Sensor Mode        | 7) <i>Gravity Sensor Mode</i>         | 7) Mode capteur de gravité                  |
| 8) Handy-Steuerung ein/aus    | 8) <i>Mobile phone control on/off</i> | 8) Contrôle des téléphones portables on/off |
| 9) Menü öffnen/schließen      | 9) <i>Open/close menu</i>             | 9) Ouvrir/fermer le menu                    |
| 10) angezeigtes Bild umdrehen | 10) <i>flip the displayed image</i>   | 10) retourner l'image affichée              |
| 11) 3D Ansicht für FPV-Brille | 11) <i>3D view for FPV glasses</i>    | 11) Vue 3D pour les lunettes FPV            |
| 12) Steuerhebel links         | 12) <i>Control lever left</i>         | 12) Levier de commande à gauche             |
| 13) Drawing-Route             | 13) <i>Drawing route</i>              | 13) Tracé du dessin                         |
| 14) Steuerhebel rechts        | 14) <i>Control lever right</i>        | 14) Levier de contrôle droit                |
| 15) Auto-Start                | 15) <i>Auto-Start</i>                 | 15) Démarrage automatique                   |
| 16) Not-Aus                   | 16) <i>Emergency stop</i>             | 16) Arrêt d'urgence                         |
| 17) Trimmung                  | 17) <i>Trim</i>                       | 17) La garniture                            |
| 18) Auto-Landung              | 18) <i>Auto-Landing</i>               | 18) Atterrissage en voiture                 |

- 1) torna alla schermata iniziale
- 2) Scattare una foto
- 3) Registrare video
- 4) Riproduci foto/video
- 5) Agilità
- 6) Altitudine di attesa on/off
- 7) Modo del sensore di gravità
- 8) Controllo del telefono cellulare on/off
- 9) Aprire/chiedere il menu
- 10) capovolgere l'immagine visualizzata
- 11) Vista 3D per gli occhiali FPV
- 12) Leva di comando a sinistra
- 13) Percorso del disegno
- 14) Leva di comando a destra
- 15) Auto-Start
- 16) Arresto di emergenza
- 17) Rifiniture
- 18) Atterraggio auto

- 1) volver a la pantalla de inicio
- 2) Toma una foto
- 3) Grabar video
- 4) Reproducir foto/video
- 5) Agilidad
- 6) Mantener la altitud on/off
- 7) Modo de sensor de gravedad
- 8) Control del teléfono móvil encendido/apagado
- 9) Abrir/cerrar el menú
- 10) voltear la imagen visualizada
- 11) Vista 3D para gafas FPV
- 12) Palanca de control a la izquierda
- 13) Dibujar la ruta
- 14) Palanca de control derecha
- 15) Arranque automático
- 16) Parada de emergencia
- 17) Recorte
- 18) Atterrizaje de coches

- 5) Agilität: Hier können Sie die Agilität/ Geschwindigkeit/ Reaktionszeit des Copters verstellen.
- 6) Altitude Hold: Muss bei der Steuerung via Handy aktiviert sein (grün leuchten).
- 8) Beim Start der App ist die Steuerung aktiv. Wollen Sie das Handy nur als Monitor für die Bildübertragung nutzen schalten sie dies hier um (die Steuerhebel werden dann ausgeblendet).
- 10) Sollte Ihr Livebild verkehrt herum angezeigt werden können Sie dies hier umdrehen
- 13) Drawing-Route: Klicken Sie auf das Symbol, nachdem die Flugroute auf der gezeichnet wurde, wird der Copter der entsprechenden Route folgen.

- 5) *Agility: Here you can adjust the agility/ speed/ reaction time of the copter.*
- 6) *Altitude Hold: Must be activated (green light) when controlling via mobile phone.*
- 8) *The control is active when the app is started. If you only want to use the mobile phone as a monitor for image transmission, switch it over here (the control levers are then hidden).*
- 10) *If your live image is displayed upside down you can turn it around here*
- 13) *Drawing Route: Click on the icon, after the flight route has been drawn on the Copter will follow the appropriate route.*

- 5) Agilité : Ici, vous pouvez ajuster l'agilité/la vitesse/le temps de réaction de l'hélicoptère.
- 6) Altitude Hold : doit être activé (feu vert) lors d'un contrôle par téléphone portable.
- 8) Le contrôle est actif lorsque l'application est lancée. Si vous souhaitez utiliser le téléphone portable uniquement comme moniteur pour la transmission d'images, basculez ici (les leviers de commande sont alors cachés).
- 10) Si votre image en direct est affichée à l'envers, vous pouvez la retourner ici
- 13) Tracer l'itinéraire : cliquez sur l'icône, après que l'itinéraire de vol a été tracé sur le Copter suivra l'itinéraire approprié.

- 5) *Agilità: Qui è possibile regolare l'agilità/velocità/tempo di reazione dell'elicottero.*
- 6) *Altitudine Hold: Deve essere attivato (luce verde) quando si controlla tramite cellulare.*
- 8) *Il controllo è attivo all'avvio dell'app. Se si desidera utilizzare il cellulare solo come monitor per la trasmissione di immagini, commutare qui (le le leve di comando sono poi nascoste).*
- 10) *Se la vostra immagine live viene visualizzata sottosopra, potete girarla qui*
- 13) *Disegnare la rotta: Fare clic sull'icona, dopo che la rotta di volo è stata disegnata sull'elicottero seguirà la rotta appropriata.*

- 5) Agilidad: Aquí puedes ajustar la agilidad/velocidad/tiempo de reacción del helicóptero.
- 6) Mantener la altitud: Debe activarse (luz verde) cuando se controla a través del teléfono móvil.
- 8) El control está activo cuando se inicia la aplicación. Si sólo quieres usar el teléfono móvil como monitor para la transmisión de imágenes, cámbialo aquí (las palancas de control están entonces ocultas).
- 10) Si su imagen en vivo se muestra al revés, puede darle la vuelta aquí
- 13) Dibujar la ruta: Haga clic en el icono, después de que la ruta de vuelo se ha dibujado en el helicóptero seguirá la ruta adecuada.



**Konformitätserklärung gemäß Richtlinie Radio Equipment Directive (RED) 2014/53/EU**

Declaration of Conformity in accordance with the Radio Equipment Directive (RED) 2014/53/EU  
 Déclaration de conformité CE (RED) 2014/53/EU

Hiermit wird erklärt, dass das Produkt:

I hereby declare that the product: **DF-100 FPV Helikopter mit FPV-Kamera**  
 déclarons sous notre seule responsabilité que le produit:

Artikelnummer:

Product number: **9500 (EAN: 4250684195004)**

Numéro d'article:

Bei bestimmungsgemäßer Verwendung den grundlegenden Anforderungen nach Artikel 3 und den übrigen einschlägigen Bestimmungen der Richtlinie (RED) 2014/53/EU entspricht.

Complies with the essential requirements and the other relevant provisions of the Directive (RED) 2014/53/EU, when used for its intended purpose.

Est conforme aux exigences des directives et ordonnances suivantes (RED) 2014/53/EU.

In Übereinstimmung mit den folgenden harmonisierten Normen gefertigt:

Manufactured in accordance with the following harmonised standards:

Et a été fabriqué conformément aux normes harmonisées suivantes:

Draft EN 301 489-1 V2.2.1 | EN 301 489-3 V2.1.1 | EN 31 489-17 V3.1.1  
 EN 62115: 2005 + A12: 2015 Electrical Toy Safety Test  
 EN 62311:2008 | EN 62479:2010 | EN 300 328 V2.1.1 | EN 300 440 V2.1.1  
 EN71-1:2014+A1:2018 for mechanical and physical properties  
 EN71-2:2011+A1:2014 Flammability test  
 EN71-3:2013+A3:2018 on migration of certain elements  
 EN71-3:2013+A3:2018 on migration of certain elements & EU  
 2018/725 amending 2009/48/EC (effective from Nov 18,2019) for chromium (VI) migration  
 EN71-3:2019 on migration of certain elements  
 European RoHS Directive 2015/863/EU Annex II; recasting 2002/95/EC – Certain hazardous substances

1. Test in CSK modulator (832.11b)

Channel	Frequency (MHz)	EIRP (dBm)	EIRP (mW)	E Field Strength (V/m)	E Field Strength Limit (V/m)	Result
1	2412	14.52	26.31	4.81	61	Pass
7	2442	15.56	28.90	4.14	61	Pass
13	2472	13.78	25.35	4.74	61	Pass

2. Test in OFDM modulation (802.11g)

Channel	Frequency (MHz)	EIRP (dBm)	EIRP (mW)	E Field Strength (V/m)	E Field Strength Limit (V/m)	Result
1	2412	13.85	24.83	4.39	61	Pass
7	2442	13.81	24.04	4.25	61	Pass
13	2472	13.42	21.98	4.26	61	Pass

3. Test in OFDM modulation (802.11n (HT40))

Channel	Frequency (MHz)	EIRP (dBm)	EIRP (mW)	E Field Strength (V/m)	E Field Strength Limit (V/m)	Result
1	2412	13.62	23.01	4.15	61	Pass
7	2442	13.75	23.63	3.94	61	Pass
13	2472	13.46	22.78	4.08	61	Pass

The source-based time-averaging power which is below the max permitted sending level of 20 mW, and then the EUT is not needed to conduct SAR measurement.

Frequenzbereich: 2412 – 2472 MHz

Hersteller / verantwortliche Person:  
 Manufacturer / responsible Person:  
 Fabricant / personne responsable:

**drive & fly models, Jürgen Kamm**  
**Drahthammer Str. 22**  
**92224 Amberg, Germany**

Jürgen Kamm  
 Geschäftsführer / managing director / directeur général  
 Ort/ Datum:  
 place of issue/ date:  
 Lieu de délivrance/ Date:

**Amberg (Germany), 30.10.2018**