

Bedienungsanleitung
Instruction manual
Mode d'emploi
Istruzioni per l'uso
Gebruiksaanwijzing
Instrucciones de uso

TFA



CE

Kat. Nr. 30.5038

Fig. 1

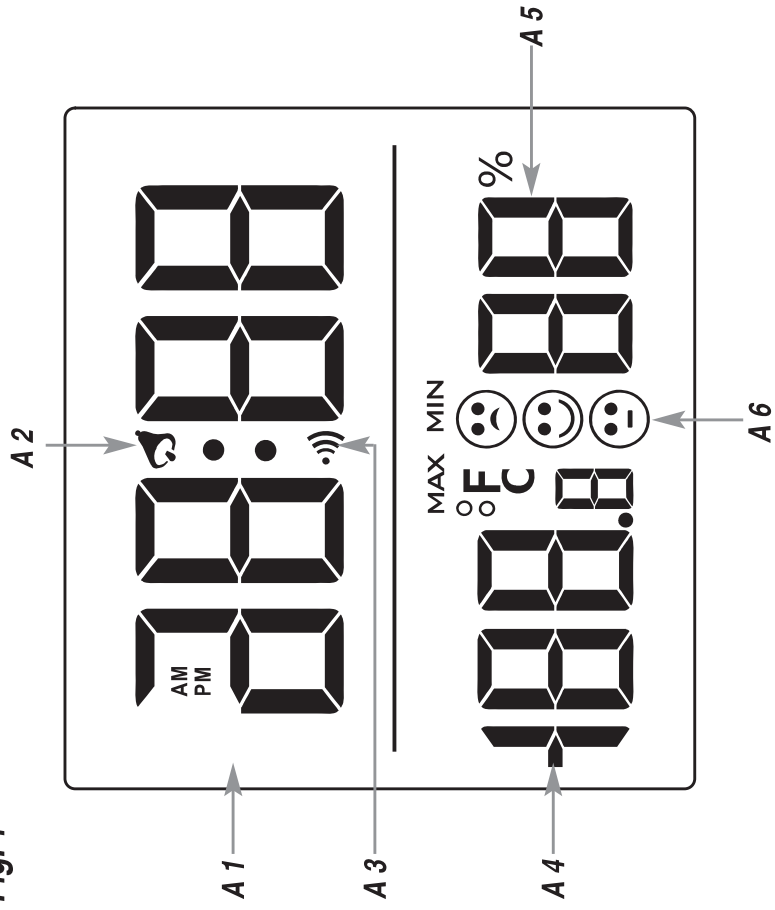

2

Fig. 2

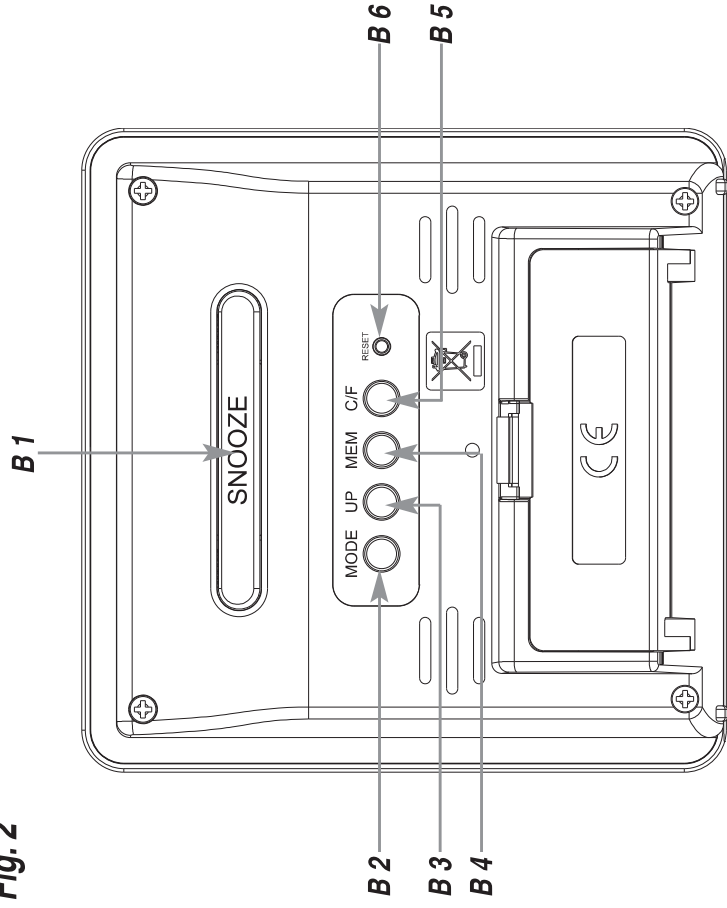

3

Fig. 3

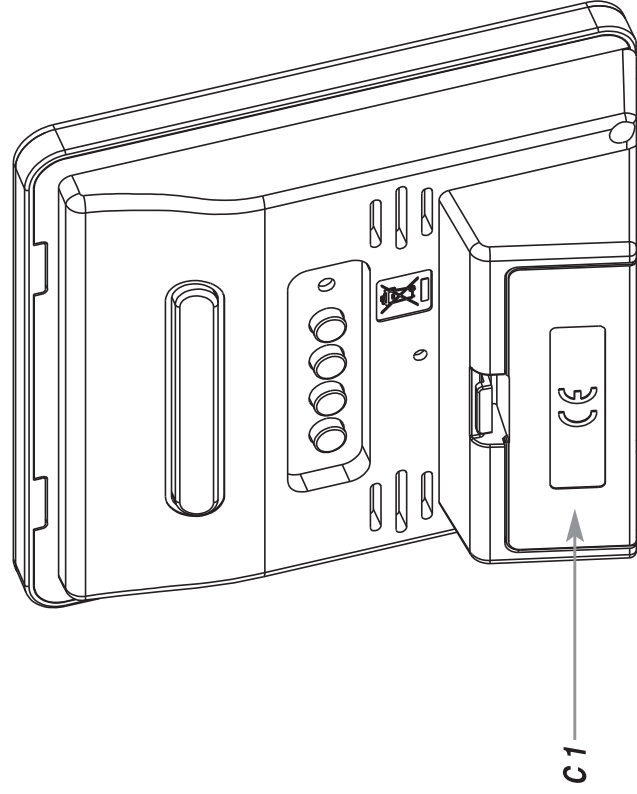

Digitales Thermo-Hygrometer

D

Vielen Dank, dass Sie sich für dieses Gerät aus dem Hause TFA entschieden haben.

- 1. Bevor Sie mit dem Gerät arbeiten**
 - **Lesen Sie sich bitte die Bedienungsanleitung genau durch.** So werden Sie mit Ihrem neuen Gerät vertraut, lernen alle Funktionen und Bestandteile kennen, erfahren wichtige Details für die Inbetriebnahme und den Umgang mit dem Gerät und erhalten Tipps für den Störfall.
 - **Durch die Beachtung der Bedienungsanleitung vermeiden Sie auch Beschädigungen des Gerätes und die Gefährdung Ihrer gesetzlichen Mängelrechte durch Fehgebrauch.**
 - **Ebenso haften wir nicht für inkorrekte Messwerte und Folgen, die sich aus solchen ergeben können.**
 - **Für Schäden, die aus Nichtbeachtung dieser Bedienungsanleitung verursacht werden, übernehmen wir keine Haftung.**
 - **Beachten Sie besonders die Sicherheitshinweise!**
- 2. Lieferumfang**
 - Thermo-Hygrometer
 - Bedienungsanleitung
- 3. Einsatzbereich und alle Vorteile Ihres neuen Gerätes auf einen Blick**
 - Innentemperatur und Luftfeuchtigkeit mit Komfortzone
 - Mit Höchst- und Tiefstwerten
 - Uhrzeit
 - Alarm mit Snooze-Funktion
 - Stundensignal
 - Datumsanzeige

Digitales Thermo-Hygrometer



4. Zu Ihrer Sicherheit

- Das Produkt ist ausschließlich für den oben beschriebenen Einsatzbereich geeignet. Verwenden Sie das Produkt nicht anders, als in dieser Anleitung dargestellt wird.
- Das eigenmächtige Reparieren, Umbauen oder Verändern des Gerätes ist nicht gestattet.



Vorsicht! Verletzungsgefahr:

- Bewahren Sie das Gerät und die Batterie außerhalb der Reichweite von Kindern auf.
- Batterien nicht ins Feuer werfen, kurzschließen, auseinander nehmen oder aufladen. Explosionsgefahr!
- Batterien enthalten gesundheitsschädliche Säuren. Um ein Auslaufen der Batterien zu vermeiden, sollten schwache Batterien möglichst schnell ausgetauscht werden.
- Beim Hanieren mit ausgeladenen Batterien chemikalienbeständige Schutzhandschuhe und Schutzbrille tragen!



Wichtige Hinweise zur Produktsicherheit!

- Setzen Sie das Gerät keinen extremen Temperaturen, Vibrationen und Erschütterungen aus.
- Vor Feuchtigkeit schützen.

5. Bestandteile

A: Display:

- A 1: Uhrzeit/Datum/Alarmzeit
- A 2: Symbol Alarm

6

Digitales Thermo-Hygrometer



- A 3: Symbol Stundensignal
- A 4: Innentemperatur, MAX/MIN
- A 5: Innenluftfeuchtigkeit, MAX/MIN
- A 6: Symbol Komfortstufe

B: Tasten:

- B 1: **SNOOZE** Taste
- B 2: **MODE** Taste
- B 3: **UP** Taste
- B 4: **MEM** Taste
- B 5: **°C/F** Taste
- B 6: **RESET** Knopf

C: Gehäuse:

- C 1: Ständer mit Batteriefach

6. Inbetriebnahme

- Öffnen Sie das Batteriefach und legen Sie eine neue Batterie 1,5 V AA ein, +/- Pol wie abgebildet.
- Schließen Sie das Batteriefach wieder.
- Es werden alle LCD Segmente kurz angezeigt.
- Das Gerät ist jetzt betriebsbereit.
- Im Display erscheint die aktuelle Innentemperatur und Luftfeuchtigkeit.
- Neben der Uhrzeit (12:00 Voreinstellung) erscheint AM.
- Um das Gerät auszuschalten, entfernen Sie die Batterie.

7. Bedienung

- Halten Sie die **UP** Taste im jeweiligen Einstellmodus gedrückt, gelangen Sie in den Schnelllauf.

7

Digitales Thermo-Hygrometer

- Das Gerät verlässt automatisch den Einstellmodus, wenn länger als 60 Sekunden keine Taste gedrückt wird.

7.1 Einstellung der Uhrzeit und Kalender

- Halten Sie die **MODE** Taste gedrückt.
- Die Minutenanzeige blinkt.
- Stellen Sie mit der **UP** Taste die Minuten ein.
- Drücken Sie die **MODE** Taste noch einmal und Sie können nun nacheinander die Stunden, das 12- oder 24-Stunden-Anzeigeformat (AM oder PM nach 12 Uhr erscheint im Display), den Monat und den Tag ansteuern und mit der **UP** Taste einstellen.
- Bestätigen Sie die Eingabe mit der **MODE** Taste.
- Auf dem Display erscheint die eingestellte Uhrzeit.



7.2 Einstellung des Weckalarms

- Drücken Sie die **MODE** Taste im Normalmodus, um in den Alarmmodus zu gelangen.
- 0:00 (Voreinstellung) oder die zuletzt eingestellte erste Weckzeit wird auf dem Display angezeigt.
- Halten Sie die **MODE** Taste gedrückt.
- Das Alarmsymbol  erscheint und die Minutenanzeige blinkt.
- Stellen Sie mit der **UP** Taste die Minuten ein.
- Bestätigen Sie die Eingabe mit der **MODE** Taste und stellen Sie die Stunden ein.
- Bestätigen Sie die Eingabe mit der **MODE** Taste.
- Auf dem Display erscheinen die eingestellte Weckzeit und das Alarmsymbol. Der Alarm ist aktiviert.
- Drücken Sie die **MODE** Taste noch einmal, um zur aktuellen Uhrzeit zurückzukehren.

Digitales Thermo-Hygrometer

- Wenn die eingestellte Weckzeit erreicht ist, beginnt der Wecker zu klingeln.
- Drücken Sie eine beliebige Taste und der Alarm wird beendet.
- Wird der Alarm nicht unterbrochen, schaltet sich der ansteigende Alarmton automatisch nach ein paar Minuten aus und aktiviert sich erneut zur gleichen Weckzeit wieder.
- Das Alarmsymbol bleibt im Display stehen.
- Wenn der Wecker klingelt, drücken Sie die **SNOOZE** Taste, um die Snooze-Funktion zu aktivieren.
- Der Alarm wird für die Dauer von 8 Minuten unterbrochen.

7.3 Aktivieren und Deaktivieren des Weckalarms und des stündlichen Alarmtons

- Drücken Sie die **MODE** Taste im Normalmodus, um in den Alarmmodus zu gelangen.
- Die eingestellte Alarmzeit erscheint.
- Drücken Sie die **UP** Taste einmal, um den Alarm einzuschalten. Auf dem Display erscheint das Symbol .
- Drücken Sie die **UP** Taste zweimal, um den stündlichen Alarmton einzuschalten. Auf dem Display erscheint das Symbol .
- Drücken Sie die **UP** Taste dreimal, um den Alarm und den stündlichen Alarmton einzuschalten. Auf dem Display erscheint das Symbol .
- Drücken Sie die **UP** Taste viermal, um den Alarm und den stündlichen Alarmton auszuschalten. Die Symbole verschwinden.
- Drücken Sie die **MODE** Taste, um in den Normalmodus zurückzukehren.

7.4 Datumsanzeige

- Drücken Sie die **UP** Taste im Normalmodus, um sich das Datum anzeigen zu lassen.

Digitales Thermo-Hygrometer

(D)

7.5 Temperaturanzeige

- Drücken Sie die °C/°F Taste im Normalmodus, um zwischen °C (Celsius) auf °F (Fahrenheit) als Temperatureinheit umzuschalten.

7.5 Höchst- und Tiefstwerte

- Drücken Sie die **MEM** Taste.
- MAX erscheint auf dem Display.
- Die höchste Innentemperatur und Luftfeuchtigkeit seit der letzten Rückstellung werden angezeigt.
- Drücken Sie die **MEM** Taste noch einmal.
- MIN erscheint auf dem Display.
- Die niedrigste Innentemperatur und Luftfeuchtigkeit seit der letzten Rückstellung werden angezeigt.
- Um wieder die Anzeige mit den aktuellen Werten zu erhalten, drücken Sie die **MEM** Taste noch einmal.
- Das Gerät verlässt automatisch den MAX/MIN-Modus, wenn die **MEM** Taste nicht gedrückt wird.
- Halten Sie die **MEM** Taste gedrückt, wenn die maximalen oder minimalen Werte angezeigt werden, um die entsprechenden Werte zu löschen.

8. Pflege und Wartung

- Reinigen Sie das Gerät mit einem weichen, leicht feuchten Tuch. Keine Scheuer- oder Lösungsmittel verwenden!
- Entfernen Sie die Batterie, wenn Sie das Gerät längere Zeit nicht verwenden.
- Bewahren Sie Ihr Gerät an einem trockenen Platz auf.

Digitales Thermo-Hygrometer

(D)

8.1 Batteriewechsel

- Tauschen Sie die Batterie aus, wenn die Anzeige oder der Alarmton schwächer wird.
- Öffnen Sie das Batteriefach und legen Sie eine neue Batterie 1,5 V AA ein, +/- Pol wie abgebildet.
- Schließen Sie das Batteriefach wieder.

9. Fehlerbeseitigung

Problem	Lösung
Keine Anzeige auf dem Gerät	→ Batterie polrichtig einlegen → Batterie wechseln
Unkorrekte Anzeige	→ RESET Knopf mit einem spitzen Gegenstand drücken → Batterie wechseln

Wenn Ihr Gerät trotz dieser Maßnahmen immer noch nicht funktioniert, wenden Sie sich an den Händler, bei dem Sie das Produkt gekauft haben.

10. Entsorgung

Dieses Produkt wurde unter Verwendung hochwertiger Materialien und Bestandteile hergestellt, die recycelt und wiederverwendet werden können.



Batterien und Akkus dürfen keinesfalls in den Hausmüll!

Als Verbraucher sind Sie gesetzlich verpflichtet, gebrauchte Batterien und Akkus zur umweltgerechten Entsorgung beim Handel oder entsprechenden Sammelstellen gemäß nationaler oder lokaler Bestimmungen abzugeben.

Digitales Thermo-Hygrometer



Die Bezeichnungen für enthaltene Schwermetalle sind: Cd=Cadmium, Hg=Quecksilber, Pb=Blei



Dieses Gerät ist entsprechend der EU-Richtlinie über die Entsorgung von Elektro- und Elektronik-Altgeräten (WEEE) gekennzeichnet.

Dieses Produkt darf nicht mit dem Hausmüll entsorgt werden. Der Nutzer ist verpflichtet, das Altgerät zur umweltgerechten Entsorgung bei einer ausgewiesenen Annahmestelle für die Entsorgung von Elektro- und Elektronikgeräten abzugeben.

11. Technische Daten

Spannungsversorgung:	Batterie 1 x 1,5 V AA
Messbereich Temperatur:	0°C...+50°C (+32°F...+122°F) °C/°F umschaltbar
Messbereich Luftfeuchtigkeit:	20...90 % rF
Anzeige LL/HH:	Messung liegt außerhalb des Messbereichs
Gehäusemaße:	94 x 37 x 94 mm
Gewicht:	95 g (nur das Gerät)

Digitales Thermo-Hygrometer



TFA Dostmann GmbH & Co.KG, Zum Ottersberg 12, D-97877 Wertheim.
Diese Anleitung oder Auszüge daraus dürfen nur mit Zustimmung von TFA Dostmann veröffentlicht werden. Die technischen Daten entsprechen dem Stand bei Drucklegung und können ohne vorherige Benachrichtigung geändert werden. Die neuesten technischen Daten und Informationen zu Ihrem Produkt finden Sie unter Eingabe der Artikel-Nummer auf unserer Homepage.

www.tfa-dostmann.de

04/2015

Digital thermo-hygrometer

Thank you for choosing this instrument from TFA.

- Before you start using it**
 - Please make sure to read the instruction manual carefully.** This information will help you to familiarise yourself with your new device, to learn all of its functions and parts, to find out important details about its first use and how to operate it, and to get advice in the event of faults.
 - Following and respecting the instructions in your manual will prevent damage to your instrument and loss of your statutory rights arising from defects due to incorrect use.**
 - Likewise, we take no responsibility for any incorrect readings and for any consequences which may result from them.**
 - We shall not be liable for any damage occurring as a result of non-following of these instructions.**
 - Please take particular note of the safety advice!**
 - Please keep this instruction manual for future reference.**

2. Scope of delivery

- Thermo-Hygrometer
- Instruction manual

3. Field of operation and all the benefits of your new instrument at a glance

- Indoor temperature and humidity with comfort level
- With maximum and minimum values
- Time
- Alarm with snooze function
- Hourly chime
- Display of date

14

Digital thermo-hygrometer

4. For your safety

- This product is exclusively intended for the field of application described above. It should only be used as described within these instructions.
- Unauthorized repairs, modifications or changes to the product are prohibited.



Caution!
Risk of injury:

- Keep this instrument and the battery out of the reach of children.
- Batteries must not be thrown into a fire, short-circuited, taken apart or recharged. Risk of explosion!
- Batteries contain harmful acids. Low batteries should be changed as soon as possible to prevent damage caused by leaking.
- Wear chemical-resistant protective gloves and glasses when handling leaking batteries.



Important information on product safety!

- Do not place your product near extreme temperatures, vibrations or shocks.
- Protect it from moisture.

5. Elements

A: Display:

- A 1: Time, date, alarm
- A 2: Symbol for alarm
- A 3: Symbol for hourly chime

15

Digital thermo-hygrometer

- A 4:** Indoor temperature, MAX/MIN
A 5: Indoor humidity, MAX/MIN
A 6: Symbol comfort level

B: Buttons:

- B 1:** SNOOZE button
B 3: UP button
B 5: °C/°F button
- B 2:** MODE button
B 4: MEM button
B 6: RESET button

C: Housing:

- C 1:** Support with battery compartment

6. Getting started

- Open the battery compartment and insert a new battery 1,5 V AA, ensure that the battery polarity is correct.
- Close the battery compartment again.
- All LCD segments will be displayed for a short moment.
- The unit is ready for use.
- The display shows the current indoor temperature and humidity.
- Next to the time (12:00 default) AM appears on the display.
- Remove the battery to shut down the instrument.

7. Operation

- Press and hold **UP** button in the setting mode for fast running.
- The instrument will automatically quit the setting mode if no button is pressed within 60 seconds.

Digital thermo-hygrometer

7.1 Setting of the clock and calendar

- Press and hold the **MODE** button.
- The minute digits will be flashing.
- Press the **UP** button to set the minutes.
- Press the **MODE** button again and the setting sequence is shown as follows: Hours, 12-hour or 24-hour display format (AM or PM after 12 h appears on the display) month and day and adjust it with the **UP** button.
- Confirm the setting with the **MODE** button.
- The display shows the current time.

7.2 Setting of the alarm time





- To enter the alarm mode, press the **MODE** button in normal mode.
- 0:00 (default) or the last adjusted alarm time appears on the display.
- Press and hold **MODE** button.
- The alarm symbol  appears and the minute digits will be flashing.
- Press the **UP** button to set the minutes.
- Confirm the setting with the **MODE** button and set the hours in the same way.
- Confirm the setting with the **MODE** button.
- The display shows the adjusted alarm time and the alarm symbol. The alarm is activated.
- Press the **MODE** button again to return to the current time.
- When the adjusted alarm time is reached, the alarm will ring.
- Press any button to stop the alarm.
- If the alarm is not stopped manually, the increasing alarm will automatically turn off after certain minutes and will be reactivated at the same time.
- The alarm symbol stays in the display.

Digital thermo-hygrometer

(GB)

- When the alarm rings, press the **SNOOZE** button and the snooze function will be activated.
- The alarm will be interrupted for 8 minutes.

7.3 Activate and deactivate the alarm time and the hourly chime

- To enter the alarm mode, press the **MODE** button in normal mode.
- The adjusted alarm time appears on the display.
- Press the **UP** button once to activate the alarm. On the display appears the alarm symbol .
- Press the **UP** button twice to activate the hourly chime. On the display appears the symbol for the hourly chime .
- Press the **UP** button three times to activate the alarm and the hourly chime. On the display appear both symbols  and .
- Press the **UP** button four times to deactivate both alarms. Both symbols disappear.
- Press the **MODE** button to return to normal mode.

7.4 Display of date

- Press the **UP** button in normal mode to show the date.

7.5 Temperature display

- Press the **C/F** button to change between °C (Celsius) or °F (Fahrenheit) as temperature unit.

7.5 Maximum and minimum values

- Press the **MEM** button.
- **MAX** appears on the display.

Digital thermo-hygrometer

(GB)

- The highest indoor temperature and humidity are displayed since the last reset.
- Press the **MEM** button again.
- **MIN** appears on the display.
- The lowest indoor temperature and humidity are displayed since the last reset.
- To go back to the present temperature and humidity display, press the **MEM** button once more.
- The instrument will automatically quit the **MAX/MIN** mode if no button is pressed.
- Press and hold the **MEM** button in the respective mode to clear the recorded maximum or minimum values.

8. Care and maintenance

- Clean your instrument with a soft damp cloth. Do not use solvents or scouring agents.
- Remove the battery if you do not use the product for a long period of time.
- Keep the instrument in a dry place.

8.1 Battery replacement

- Replace the battery when the display becomes weak or the alarm tone declines.
- Open the battery compartment and insert a new battery 1,5 V AA, ensure that the battery polarity is correct.
- Close the battery compartment again.

9. Troubleshooting

Problems

No display on the device

- Ensure that the battery polarity is correct
→ Change the battery

Solution

Digital thermo-hygrometer**(GB)**

Incorrect indication

- Use a pin to press the **RESET** button
- Change the battery

If your device fails to work despite these measures contact the supplier from whom you purchased it.

10. Waste disposal

This product has been manufactured using high-grade materials and components which can be recycled and reused.



Never dispose of empty batteries and rechargeable batteries in household waste.
As a consumer, you are legally required to take them to your retail store or to an appropriate collection site depending on national or local regulations in order to protect the environment.

The symbols for the heavy metals contained are:

Cd=cadmium, Hg=mercury, Pb=lead

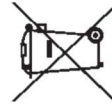

This instrument is labeled in accordance with the EU Waste Electrical and Electronic Equipment Directive (WEEE).

Please do not dispose of this instrument in household waste. The user is obligated to take end-of-life devices to a designated collection point for the disposal of electrical and electronic equipment, in order to ensure environmentally-compatible disposal.

Digital thermo-hygrometer**(GB)****11. Specifications**

Power consumption: Battery 1 x 1.5 V AA

Measuring range temperature: 0°C...+50°C (+32°F...+122°F) °C/°F-reversible

Measuring range humidity: 20...90 % rH

Display shows LL/HH: Measuring is out of the range

Housing dimension: 94 x 37 x 94 mm

Weight: 95 g (instrument only)

TFA Dostmann GmbH & Co.KG, Zum Ottersberg 12, D-97877 Wertheim.

No part of this manual may be reproduced without written consent of TFA Dostmann. The technical data are correct at the time of going to print and may change without prior notice. The latest technical data and information about your product can be found by entering your product number on our homepage.

www.tfa-dostmann.de

04/2015

Thermo-hygro-mètre digital

Nous vous remercions d'avoir choisi l'appareil de la Société TFA.

- 1. Avant d'utiliser l'appareil**
 - **Veuillez lire attentivement le mode d'emploi.** Vous vous familiariserez ainsi avec votre nouvel appareil, vous découvrirez toutes les fonctions et tous les éléments qui le composent, vous noterez les détails importants relatifs à sa mise en service et vous lirez quelques conseils en cas de dysfonctionnement.
 - **En respectant ce mode d'emploi, vous éviterez d'endommager votre appareil et de perdre vos droits résultant d'un défaut pour cause d'utilisation non-conforme.**
 - **De même, nous n'assurons aucune responsabilité pour des relevés incorrects et les conséquences qu'ils pourraient engendrer.**
 - **Nous n'assurons aucune responsabilité pour des dommages qui auraient été causés par le non-respect du présent mode d'emploi.**
 - **Suivez bien toutes les consignes de sécurité!**
 - **Conservez soigneusement le mode d'emploi!**

2. Contenu de la livraison

- Thermomètre-hygro-mètre
- Mode d'emploi

3. Aperçu du domaine d'utilisation et tous les avantages de votre nouvel appareil

- Température et humidité intérieures avec niveau de confort
- Avec valeurs maximales et minimales
- Horloge
- Alarme avec fonction snooze
- Signal de l'heure

22

Thermo-hygro-mètre digital

4. Pour votre sécurité

- L'appareil est destiné uniquement à l'utilisation décrite ci-dessus. Ne l'utilisez jamais à d'autres fins que celles décrites dans le présent mode d'emploi.
- Vous ne devez en aucun cas réparer, démonter ou modifier l'appareil par vous-même.



Attention!
Danger de blessure:

- Gardez l'appareil et la pile hors de la portée des enfants.
- Ne jetez jamais les piles dans le feu, ne les court-circuitiez pas, ne les démontez pas et ne les rechargez pas. Risques d'explosion!
- Les piles contiennent des acides nocifs pour la santé. Une pile faible doit être remplacée le plus rapidement possible afin d'éviter une fuite.
- Pour manipuler des piles qui ont coulé, utilisez des gants de protection chimique spécialement adaptés et portez des lunettes de protection !



Conseils importants de sécurité du produit!

- Évitez d'exposer l'appareil à des températures extrêmes, à des vibrations ou à des chocs.
- Protégez-le contre l'humidité.

5. Composants

A: Écran:

A 1: Horloge, date, alarme

A 2: Symbole de l'alarme

23

Thermo-hygromètre digital

- A 3:** Symbole du signal de l'heure
A 4: Température ambiante, MAX/MIN
A 5: Humidité intérieure, MAX/MIN
A 6: Symbole du niveau de confort

B: Touches:

- B 1:** Touche **SNOOZE**
B 2: Touche **MODE**
B 3: Touche **UP**
B 4: Touche **MEM**
B 5: Touche °C/°F
B 6: Bouton **RESET**

C: Boîtier:

- C 1:** Support avec compartiment à pile

6. Mise en service

- Ouvrez le compartiment à pile et insérez une nouvelle pile 1,5 V AA, pôles +/- comme indiqués.
- Refermez le compartiment à pile.
- Tous les segments LCD s'allument.
- Votre appareil est maintenant prêt à fonctionner.
- La température et l'humidité actuelles intérieures apparaissent sur l'écran.
- À côté de temps (12:00 par défaut) AM apparaît à l'écran.
- Pour éteindre votre appareil, retirez la pile.

7. Utilisation

- Maintenez la touche **UP** appuyée au mode de paramétrage pour accéder au défilement rapide.

Thermo-hygromètre digital

- L'appareil quitte automatiquement le mode de paramétrage si aucune entrée n'a été effectuée pendant 60 secondes.

7.1 Réglage de l'heure et du calendrier

- Maintenez la touche **MODE** appuyée.
- L'indicateur des minutes clignote
- Réglez les minutes avec la touche **UP**.
- Appuyez sur la touche **MODE** pour ajuster les heures, l'affichage de 12 heures (après 12 h PM apparaît sur l'écran) ou de 24 heures, le mois et le jour avec la touche **UP**.
- Validez au moyen de la touche **MODE**.
- L'heure actuelle apparaît sur l'écran.

7.2 Réglage alarme de réveil





- Appuyez sur la touche **MODE** en mode normal pour arriver au mode d'alarme.
- 0:00 (par défaut) ou l'heure d'alarme réglée précédemment apparaît sur l'affichage.
- Maintenez la touche **MODE** appuyée.
- Le symbole de l'alarme  apparaît et l'indicateur des minutes clignote
- Réglez les minutes avec la touche **UP**.
- Validez au moyen de la touche **MODE** et procédez de la même manière pour le paramétrage des heures.
- Validez au moyen de la touche **MODE**.
- La dernière heure de l'alarme et le symbole d'alarme apparaissent sur l'écran. L'alarme est activée.
- Appuyez sur la touche **MODE** afin de retourner à l'affichage de l'heure actuelle.
- Lorsque l'heure d'alarme fixée est atteinte, le réveil commence à sonner.
- Appuyez sur une touche de votre choix pour que l'alarme soit désactivée.

Thermo-hygromètre digital

(F)

- Si l'alarme n'est pas coupée, elle s'arrêtera automatiquement après quelques minutes et sera de nouveau active pour l'heure de réveil suivant.
- Le symbole reste à l'écran.
- Lorsque le réveil sonne, appuyez sur la touche **SNOOZE** pour activer la fonction snooze.
- L'alarme s'interrompt pendant 8 minutes.

7.3 Activer et désactiver l'alarme et le signal de l'heure

- Appuyez sur la touche **MODE** en mode normal pour arriver au mode d'alarme.
- L'heure d'alarme réglée apparaît sur l'écran.
- Appuyez une fois sur la touche **UP** pour activer l'alarme. Le symbole d'alarme  apparaît.
- Appuyez deux fois sur la touche **UP** pour activer le signal de l'heure. Le symbole de signal de l'heure apparaît .
- Appuyez trois fois sur la touche **UP** pour activer l'alarme et le signal de l'heure. Les symboles  et  apparaissent.
- Appuyez quatre fois sur la touche **UP** pour désactiver l'alarme et le signal de l'heure. Les symboles désapparaissent.
- Appuyez sur la touche **MODE** afin de retourner au mode normale.

7.4 Affichage de la date

- Appuyez sur la touche **UP** en mode normal, cela vous permet d'afficher la date.

7.5 Affichage de la température

- Appuyez sur la touche **C/F** en mode normal, vous pouvez maintenant sélectionner la température en °C (Celsius) ou en °F (Fahrenheit).

Thermo-hygromètre digital

(F)

7.5 Valeurs maximales et minimales

- Appuyez sur la touche **MEM**.
- MAX apparaît sur l'écran.
- La température ambiante maximale et l'humidité maximale depuis la dernière réactualisation apparaissent.
- Appuyez sur la touche **MEM**.
- MIN apparaît sur l'écran.
- La température ambiante minimale et l'humidité minimale depuis la dernière réactualisation apparaissent.
- Appuyez encore une fois sur la touche **MEM** et les valeurs actuelles apparaissent sur l'écran.
- L'appareil quitte automatiquement le mode MAX/MIN si aucune entrée n'a été effectuée.
- Maintenez la touche **MEM** appuyée pour effacer les valeurs maximales et minimales selon le mode correspondant.

8. Entretien et maintenance

- Pour le nettoyage de l'appareil, utilisez un chiffon doux et humide. N'utilisez pas de solvants ou d'agents abrasifs!
- Enlevez la pile si vous n'utilisez pas votre appareil pendant une durée prolongée.
- Conservez votre appareil dans un endroit sec.

8.1 Remplacement de la pile

- Remplacez la pile, si l'affichage s'affaiblit ou la sonnerie de l'alarme s'affaiblit.
- Ouvrez le compartiment à pile et insérez une nouvelle pile 1,5 V AA, pôles +/- comme indiqué.
- Refermez le compartiment à pile.

Thermo-hygromètre digital

(F)

9. Dépannage	Solution
Problème	
Aucun affichage sur l'écran	→ Contrôlez la bonne polarité de pile
	→ Changez la pile
Indication incorrecte	→ Appuyez sur la touche RESET à l'aide d'un objet pointu
	→ Changez la pile

Si votre appareil ne fonctionne toujours pas malgré ces mesures, adressez-vous au vendeur auquel vous avez acheté votre appareil.

10. Traitement des déchets

Ce produit a été fabriqué avec des matériaux de construction de haute qualité qui peuvent être recyclés et réutilisés



Les piles et accus usagés ne peuvent en aucun cas être jetés dans les ordures ménagères !

En tant qu'utilisateur, vous avez l'obligation légale de rapporter les piles et accus usagés à votre revendeur ou de les déposer dans une déchetterie proche de votre domicile conformément à la réglementation nationale et locale.

Les métaux lourds sont désignés comme suit: Cd=cadmium, Hg=mercure, Pb=plomb

Thermo-hygromètre digital

(F)

Cet appareil est conforme aux normes de l'UE relatives au traitement des déchets électriques et électroniques (WEEE).

L'appareil usagé ne doit pas être jeté dans les ordures ménagères. L'utilisateur s'engage, pour le respect de l'environnement, à déposer l'appareil usagé dans un centre de traitement agréé pour les déchets électriques et électroniques.



11. Caractéristiques techniques

Alimentation:	Pile 1 x 1,5 V AA
Plage de mesure - température:	0°C...+50°C (+32°F...+122°F) °C/°F réversible
Plage de mesure - humidité:	20...90 % rH
LL/HH apparaît sur l'écran :	Hors de portée de la gamme de mesure
Mesure de boîtier:	94 x 37 x 94 mm
Poids:	95 g (appareil seulement)

TFA Dostmann GmbH & Co.KG, Zum Ottersberg 12, D-97877 Wertheim.

La reproduction, même partielle du présent mode d'emploi est strictement interdite sans l'accord explicite de TFA Dostmann. Les spécifications techniques de ce produit ont été actualisées au moment de l'impression et peuvent être modifiées, sans avis préalable. Les dernières données techniques et des informations concernant votre produit peuvent être trouvées en entrant le numéro de l'article sur notre site.

www.tfa-dostmann.de

04/2015

Termo-igrometro digitale

Vi ringraziamo per aver scelto l'apparecchio della TFA.

1. **Prima di utilizzare l'apparecchio**
 - **Leggete attentamente le istruzioni per l'uso.** Avrete così modo di familiarizzare con il vostro nuovo apparecchio, di scoprirne tutte le funzioni e le componenti, di apprendere importanti dettagli sulla sua messa in funzione, di acquisire dimestichezza nel suo utilizzo e di usufruire di alcuni validi consigli da seguire in caso di guasti.
 - **Seguendo le istruzioni per l'uso, eviterete anche di danneggiare il dispositivo e di pregiudicare, a causa di un utilizzo scorretto, i diritti del consumatore che vi spettano per legge.**
 - **Allo stesso modo, non siamo responsabili per eventuali misurazioni errate e per le conseguenze che ne possono derivare.**
 - **Decliniamo ogni responsabilità per i danni derivanti dal mancato rispetto delle presenti istruzioni per l'uso.**
 - **Prestate particolare attenzione alle misure di sicurezza!**
 - **Conservate con cura queste istruzioni per l'uso!**
2. **La consegna include**
 - Termo-igrometro digitale
 - Istruzioni per l'uso
3. **Tutte le applicazioni e tutti i vantaggi del vostro nuovo apparecchio:**
 - Temperatura e umidità interna con livello di comfort
 - Con valori massimi e minimi
 - Orologio

Termo-igrometro digitale

- Allarme con funzione snooze
 - Allarme orario
 - Indicazione della data
4. **Per la vostra sicurezza**
 - Il prodotto è adatto esclusivamente agli utilizzi di cui sopra. Non utilizzate il prodotto in maniera diversa da quanto descritto in queste istruzioni.
 - Non sono consentite riparazioni, alterazioni o modifiche non autorizzate del dispositivo.



Avvertenza!
Pericolo di lesioni:

- Tenete il dispositivo e la batteria lontano dalla portata dei bambini.
 - Non gettare le batterie nel fuoco, non polarizzarle in maniera scorretta, non smontarle e non cercare di ricaricarle. Pericolo di esplosione!
 - Le batterie contengono acidi nocivi per la salute. Sostituite quanto prima le batterie quasi scariche, in modo da evitare che si scarichino completamente.
 - Quando si maneggiano batterie esaurite indossare sempre guanti resistenti alle sostanze chimiche e occhiali di protezione.
- Avvertenze sulla sicurezza del prodotto!**
- Non esporre l'apparecchio a temperature estreme, vibrazioni e urti.
 - Proteggere dall'umidità.

Termo-igrometro digitale

5. Componenti

A: Display:

- A 1:** Orologio, data, allarme
A 3: Simbolo dell'allarme orario
A 5: Umidità interna, MAX/MIN
A 2: Simbolo della sveglia
A 4: Temperatura interna MAX/MIN
A 6: Simbolo del livello di comfort

B: Tasti:

- B 1:** Tasto **SNOOZE**
B 3: Tasto **UP**
B 5: Tasto °C/°F
B 2: Tasto **MODE**
B 4: Tasto **MEM**
B 6: Bottone **RESET**

C: Struttura esterna:

- C 1:** Supporto con vano batteria

6. Messa in funzione

- Aprire il vano batteria e inserire una batteria nuove tipo AA da 1,5 V, rispettando le corrette polarità.
- Richiudere il vano batteria.
- Tutti i segmenti dell'LCD appaiono contemporaneamente.
- L'apparecchio è pronto per l'uso.
- Sul display appaiono la temperatura e l'umidità attuali.
- Il simbolo AM appare sul display vicino all'indicazione dell'ora (12:00 predefinito).
- Per spegnere l'apparecchio, rimuovere la batteria.

Termo-igrometro digitale

7. Uso

- Tenere premuto il tasto **UP** in modalità impostazione per procedere velocemente.
- L'apparecchio esce automaticamente dalla modalità impostazione se non si preme alcun tasto per più di 60 secondi.

7.1 Regolazione dell'ora e data

- Premere il tasto **MODE**.
- L'indicazione dei minuti inizia a lampeggiare.
- Impostare i minuti desiderati con il tasto **UP**.
- Premendo il tasto **MODE** è possibile modificare uno dopo l'altro le impostazioni per ora, 12 (AM o PM dopo mezzogiorno appare sul display) o 24 ore, mese e giorno. Impostare i valori desiderati con il tasto **UP**.
- Confermare con il tasto **MODE**.
- Sul display viene visualizzata l'ora attuale

7.2 Regolazione dell'ora della sveglia





- Premere il tasto **MODE** nella modalità normale per attivare la modalità di allarme.
- 0:00 (predefinito) o l'ultima ora della sveglia impostata vengono visualizzati sul display.
- Tenere premuto il tasto **MODE**.
- Il simbolo della sveglia **☾** appare e l'indicazione dei minuti iniziano a lampeggiare.
- Impostare i minuti con il tasto **UP**.
- Confermare con il tasto **MODE** e inserire l'ora procedendo nello stesso modo.
- Confermare con il tasto **MODE**.
- Sul display viene visualizzata l'ora della sveglia impostata e il simbolo. La funzione dell'allarme è attivata.
- Premere nuovamente il tasto **MODE** per ritornare alla visualizzazione dell'ora attuale.

Termo-igrometro digitale



- Quando l'orario di allarme inserito viene raggiunto, la sveglia comincia a suonare.
- Per arrestare l'allarme, premere un tasto qualunque.
- Se non viene interrotto, il segnale si disattiva automaticamente dopo pochi minuti e si riattiva nuovamente alla stessa ora di sveglia.
- Il simbolo resta fisso sul display.
- Quando suona la sveglia innestare la funzione snooze con il tasto **SNOOZE**.
- Il suono della sveglia verrà interrotto per 8 minuti.

7.3 Attivare e disattivare la funzione sveglia e l'allarme orario

- Premere il tasto **MODE** nella modalità normale per attivare la modalità di allarme.
- Sul display viene visualizzata l'orario di allarme.
- Premere una volta il tasto **UP** per attivare l'allarme.
- Sul display appare il simbolo .
- Premere due volte il tasto **UP** per attivare l'allarme orario. Sul display appare il simbolo .
- Premere tre volte il tasto **UP** per attivare l'allarme e l'allarme orario. Sul display vengono visualizzati i simboli  e .
- Premere quattro volte il tasto **UP** per disattivare l'allarme e l'allarme orario. Sul display scompaiono i simboli.
- Premere il tasto **MODE** per ritornare alla visualizzazione dell'ora attuale.

7.4 Visualizzazione della data

- Premendo il tasto **UP** nella modalità normale, è possibile visualizzare la data.

7.5 Visualizzazione della temperatura

- Premendo il tasto **°C/°F** nella modalità normale, è possibile commutare la visualizzazione della temperatura da °C (Celsius) a °F (Fahrenheit).

Termo-igrometro digitale



7.5 Valori massimi e minimi

- Premere il tasto **MEM**.
- Sul display appare MAX.
- Vengono visualizzate la temperatura interna massima e l'umidità dell'aria massima raggiunte dopo l'ultimo azzeramento.
- Premere nuovamente il tasto **MEM**.
- Sul display appare MIN.
- Vengono visualizzate la temperatura interna minima e l'umidità dell'aria minima raggiunte dopo l'ultimo azzeramento.
- Per tornare alla visualizzazione dei valori attuali, premere ancora una volta il tasto **MEM**.
- L'apparecchio esce automaticamente dalla modalità MAX/MIN se non preme alcun tasto.
- Tenendo premuto il tasto **MEM** durante la visualizzazione dei valori massimi e minimi per cancellarli.

8. Cura e manutenzione

- Per pulire l'apparecchio utilizzare solo un panno morbido leggermente inumidito. Non usare solventi o abrasivi.
- Rimuovere la batteria, se non si utilizza l'apparecchio per un periodo prolungato.
- Collocare il dispositivo in un luogo asciutto.

8.1 Sostituzione della batteria

- Quando le indicazioni sul display o il segnale acustico di allarme diventano più deboli, sostituite le batterie.
- Aprire il vano batteria e inserire una batteria nuove tipo AA da 1,5 V rispettando le corrette polarità.
- Richiudere il vano batteria.

Termo-igrometro digitale



9. Guasti

Problema Risoluzione del problema

Nessuna indicazione sul dispositivo → Inserire la batteria rispettando le corrette polarità
 → Sostituire la batteria

Indicazione non corretta → Premere il tasto **RESET** con un oggetto appuntito
 → Sostituire la batteria

Qualora il vostro apparecchio continui a non funzionare nonostante queste procedure, rivolgetevi al rivenditore presso il quale lo avete acquistato.

10. Smaltimento

Questo prodotto è stato realizzato utilizzando materiali e componenti di alta qualità che possono essere riciclati e riutilizzati



È assolutamente vietato gettare le batterie tra i rifiuti domestici.

In qualità di consumatori, siete tenuti per legge a consegnare le batterie usate al negoziante o ad altri enti preposti al riciclaggio in conformità alle vigenti disposizioni nazionali o locali, ai fini di uno smaltimento ecologico.

Le sigle dei metalli pesanti contenuti sono:

Cd=cadmio, Hg=mercurio, Pb=piombo



Questo apparecchio è etichettato in conformità alla Direttiva UE sullo smaltimento delle apparecchiature elettriche ed elettroniche (WEEE).

Termo-igrometro digitale



Questo prodotto non deve essere smaltito insieme ai rifiuti domestici. Il consumatore è tenuto a consegnare il vecchio apparecchio presso un punto di raccolta per lo smaltimento di apparecchiature elettriche ed elettroniche ai fini di uno smaltimento ecologico.

11. Dati tecnici

Alimentazione: Pila 1 x 1,5 V AA

Campo di misura - temperatura: 0°C...+50°C (+32°F...+122°F) °C/°F- commutabile

Campo di misura - umidità: 20...90 % rH

Sul display appare LL/HH: Fuori dal campo di misura

Dimensioni esterne: 94 x 37 x 94 mm

Peso: 95 g (solo apparecchio)

TFA Dostmann GmbH & Co.KG, Zum Ottersberg 12, D-97877 Wertheim.

È vietata la pubblicazione delle presenti istruzioni o di parti di esse senza una precedente autorizzazione della TFA Dostmann. I dati tecnici corrispondono allo stato del prodotto al momento della stampa e possono cambiare senza preavviso. È possibile trovare dati tecnici e informazioni aggiornate sul prodotto inserendo il numero di articolo sul nostro sito.

www.tfa-dostmann.de

04/2015

Digitale thermo-hygrometer



Hartelijk dank dat u voor dit apparaat van de firma TFA hebt gekozen.

- Voor u met het apparaat gaat werken**
 - Leest u a.u.b. de **gebruiksaanwijzing aandachtig door**. Zo raakt u vertrouwd met uw nieuw apparaat en leert u alle functies en onderdelen kennen, komt u belangrijke details te weten met het oog op het in bedrijf stellen van het apparaat en de omgang ermee en krijgt u tips voor het geval van een storing.
 - Door rekening te houden met wat er in de handleiding staat, vermijdt u ook beschadigingen van het apparaat en riskeert u niet dat uw wettelijke rechten door verkeerd gebruik niet meer gelden.**
 - Ook zijn wij niet verantwoordelijk voor verkeerde metingen en de mogelijke gevolgen die daaruit voortvloeien.
 - Voor schade die wordt veroorzaakt doordat u geen rekening houdt met de handleiding aanvaarden wij geen aansprakelijkheid.
 - Neem in elk geval acht op de veiligheidsinstructies !
 - Bewaar deze gebruiksaanwijzing a.u.b. goed!

2. Levering

- Digitale thermo-hygrometer
- Gebruiksaanwijzing

3. Hoe u uw nieuw apparaat kunt gebruiken en alle voordelen ervan in één oogopslag

- Binnentemperatuur en luchtvochtigheid met behaaglijkheidsgraad
- Met de maximum- en minimumwaarden
- Tijd
- Wekalarm met snooze functie

Digitale thermo-hygrometer



- Alarm per uur
 - Weergave voor de datum
- Voor uw veiligheid**
 - Het product is uitsluitend geschikt voor de hierboven beschreven doeleinden. Gebruik het product niet anders dan in deze handleiding is aangegeven.
 - Het eigenmachtig repareren, verbouwen of veranderen van het apparaat is niet toegestaan.



Voorzichtig!
Kans op letsel:

- Bewaar het apparaat en de batterij buiten de reikwijdte van kinderen.
- Batterijen niet in het vuur gooien, niet kortsluiten, niet uit elkaar halen of opladen. Kans op explosie!
- Batterijen bevatten zuren die de gezondheid schaden. Zwakke batterijen moeten zo snel mogelijk worden vervangen om lekkage van de batterijen te voorkomen.
- Draag handschoenen die bestand zijn tegen chemicaliën en een beschermbril wanneer u met uitgelopen batterijen hanteert!



Belangrijke informatie over de productveiligheid!

- Stel het apparaat niet bloot aan extreme temperaturen, trillingen en schokken.
- Tegen vocht beschermen.

Digitale thermo-hygrometer



5. Onderdelen

A: Display:

- A 1:** Tijd, datum, wektijd
A 2: Alarm symbol
A 3: Alarm per uur symbol
A 4: Binnentemperatuur, MAX/MIN
A 5: Binnenluchtvochtigheid, MAX/MIN
A 6: Symbool behaaglijkheidsgraad

B: Toetsen:

- B 1:** SNOOZE toets
B 2: MODE toets
B 3: UP toets
B 4: MEM toets
B 5: °C/°F toets
B 6: RESET knop

C: Behuizing:

- C 1:** Standaard met batterijvak

6. Inbedrijfstelling

- Maak het batterijvak open en plaats er een nieuwe batterij 1,5 V AA in, +/- pool zoals afgebeeld.
- Sluit het batterijvak weer.
- Alle segmenten van het scherm verschijnen kort.
- Het apparaat is nu bedrijfsklaar.
- De actuele binnentemperatuur en de luchtvochtigheid verschijnen op het display.
- Naast de tijd (12:00 standaardinstelling) verschijnt AM op het display.
- Om het apparaat uit te schakelen, haal je de batterij uit het batterijvak.

Digitale thermo-hygrometer



7. Bediening

- Als u de **UP** toets in de overeenkomstige instelmodus ingedrukt houdt, komt u in de snelloop.
- Het apparaat verlaat automatisch de instelmodus, als er langer dan 60 seconden geen toets wordt ingedrukt.

7.1 Tijd- en kalenderinstelling

- Druk op de **MODE** toets en houdt deze ingedrukt.
- De minuten-weergave begint te knipperen
- Met de **UP** toets stelt u de minuten in.
- Druk op de **MODE** toets, dan kunt u zich begeven naar de weergave van de uren, de 12- (PM) verschijnt in de namiddag op het display) of 24-uurtijdsysteem, de maand en de dag en met de **UP** toets instellen.
- Bevestig elke instelling met de **MODE** toets.
- De actuele tijd verschijnt op het display.

7.2 Instelling van de wektijd





- Druk op de **MODE** toets in de normale modus, om in de wektijd modus te komen.
- 0:00 (standaardinstelling) of de laatst ingestelde wektijd verschijnt op het display.
- Houd de **MODE** toets ingedrukt.
- Het alarm symbol  verschijnt en de minuten-weergave begint te knipperen
- Met de **UP** toets stelt u de minuten in.
- Bevestig de instelling met de **MODE** toets en stel op dezelfde manier de uren in.
- Bevestig elke instelling met de **MODE** toets.
- De ingestelde wektijd en het symbool verschijnen op het display. De wektijd is geactiveerd.

Digitale thermo-hygrometer



- Druk op de **MODE** toets om naar de actuele tijd terug te keren.
- Wanneer de ingestelde wektijd is bereikt begint de wekker te rinkelen.
- Druk op een willekeurige knop, het alarm zal stoppen.
- Als het alarm niet wordt beëindigd, zal de stijgende alarmtoon zich na een paar minuten automatisch uitschakelen en activeert zich vanzelf weer op dezelfde wektijd.
- Het symbool blijft op het display.
- Wanneer het weksignaal klingelt, drukt men op de **SNOOZE** toets om de snooze functie te activeren.
- Het weksignaal wordt voor 8 minuten onderbroken.

7.3 Activeren en deactiveren van het alarm en het alarm per uur

- Druk op de **MODE** toets in de normale modus, om in de wektijd modus te komen.
- Het actuele alarm tijd verschijnt op de display.
- Druk eenmaal op de **UP** toets om het alarm in te schakelen.
- Op de display verschijnt het symbool .
- Druk tweemaal op de **UP** toets om het alarm per uur in te schakelen.
- Op de display verschijnt het symbool .
- Druk driemaal op de **UP** toets om het alarm en het alarm per uur in te schakelen.
- Op de display verschijnen de symbolen  en .
- Druk viermaal op de **UP** toets om het alarm en het alarm per uur uit te schakelen. Op de display verwijderen de symbolen.
- Druk op de **MODE** toets om naar de normaalmodus terug te keren.

7.4 Weergave van de datum

- Druk op de **UP** toets in normaal modus, om de datum op te vragen.

Digitale thermo-hygrometer



7.5 Weergave van de temperatuur

- Druk op de **°C/°F** toets in de normale modus en U kunt van °C (Celsius) naar °F (Fahrenheit) overschakelen.

7.5 Maximum- en minimumwaarden

- Druk op de **MEM** toets.
- MAX verschijnt op het display.
- De maximale binnentemperatuur en de luchtvochtigheid sinds de laatste terugstelling worden aangetoond.
- Druk nog eens op de **MEM** toets.
- MIN verschijnt op het display.
- De minimale binnentemperatuur en de luchtvochtigheid sinds de laatste terugstelling worden aangetoond.
- Druk nog eens op de **MEM** toets om het display met de actuele temperatuur en luchtvochtigheid te verkrijgen.
- Het apparaat verlaat automatisch de MAX/MIN modus, als er geen toets wordt ingedrukt.
- Houd de **MEM** toets ingedrukt, wanneer op het display de maximum- en minimumwaarden verschijnen, om de betreffende waarden te verwijderen.

8. Schoonmaken en onderhoud

- Maak het apparaat met een zachte, enigszins vochtige doek schoon. Geen schuur- of oplosmiddelen gebruiken!
- Verwijder de batterij, als u het apparaat langere tijd niet gebruikt.
- Bewaar het apparaat op een droge plaats.

Digitale thermo-hygrometer



8.1 Batterijwissel

- Vervang de batterij als het display of het alarmsignaal zwakker worden.
- Maak het batterijvak open en plaats er een nieuwe batterij 1,5 V AA in, +/- pool zoals afgebeeld.
- Sluit het batterijvak weer.

9. Storingswijzer

Probleem

Oplossing

Geen indicatie op het apparaat → Batterij met de juiste poolrichting plaatsen

→ Batterij vervangen

Geen correcte indicatie → Druk op de **RESET** toets met één puntig voorwerp

→ Batterij vervangen

Neem contact op met de dealer bij wie u dit product gekocht heeft als uw apparaat ondanks deze maatregelen nog steeds niet werkt.

10. Verwijderen

Dit product is vervaardigd van hoogwaardige materialen en onderdelen, die kunnen worden gerecycled en hergebruikt.



Batterijen en accu's mogen niet met het huisvuil worden weggegooid.

Als consument bent u wettelijk verplicht om gebruikte batterijen en accu's bij uw dealer af te geven of naar de daarvoor bestemde containers volgens de nationale of lokale bepalingen te brengen om een milieuvriendelijk verwijderen te garanderen.

De benamingen van de zware metalen zijn:

Cd=cadmium, Hg=kwikzilver, Pb=lood

Digitale thermo-hygrometer



Dit apparaat is gemarkeerd in overeenstemming met de EU-richtlijn (WEEE) over het verwijderen van elektrisch en elektronisch afval.

Dit product mag niet met het huisvuil worden weggegooid. De gebruiker is verplicht om de apparatuur af te geven bij een als zodanig erkende plek van afgifte voor het verwijderen van elektrisch en elektronisch apparatuur om een milieuvriendelijk verwijderen te garanderen.

11. Technische gegevens

Spanningsvoorziening: Batterij 1 x 1,5 V AA

Meetbereik - temperatuur: 0°C...+50°C (+32°F...+122°F) °C/°F- omschakelbaar

Meetbereik - luchtvochtigheid: 20...90 % rH

Op het display verschijnt LL/HH: Meting buiten het meetbereik

Afmetingen behuizing: 94 x 37 x 94 mm

Gewicht: 95 g (alleen het apparaat)

TFA Dostmann GmbH & Co.KG, Zum Ottersberg 12, D-97877 Wertheim.

Deze gebruiksaanwijzing of gedeelten eruit mogen alleen met toestemming van TFA Dostmann worden gepubliceerd. De technische gegevens van dit apparaat zijn actueel bij het ter perse gaan en kunnen zonder voorafgaande informatie worden gewijzigd. De nieuwste technische gegevens en informatie over uw product kunt u vinden door het invoeren van het artikelnummer op onze homepage.

www.tfa-dostmann.de

04/2015

Termómetro-higrómetro digital



Muchas gracias por haber adquirido este dispositivo de TFA.

1. Antes de utilizar el dispositivo

- **Lea detenidamente las instrucciones de uso.** De este modo se familiarizará con su nuevo dispositivo, conocerá todas las funciones y componentes, así como información relevante para la puesta de funcionamiento el manejo del dispositivo y recibirá consejos sobre cómo actuar en caso de avería.
- **Si sigue las instrucciones de uso, evitará que se produzcan daños en el dispositivo y no comprometerá a sus derechos por vicios, prevista legalmente debido a un uso incorrecto.**
- **Del mismo modo, no nos hacemos responsables por cualquier lectura incorrecta y de las consecuencias que pueden derivarse de tales.**
- **No asumimos responsabilidad alguna por los daños originados por el incumplimiento de estas instrucciones de uso.**
- **Tenga en cuenta ante todo las advertencias de seguridad.**
- **Guarde estas instrucciones de uso en un sitio seguro.**

2. Entrega

- Termómetro-higrómetro digital
- Instrucciones de uso

3. Ámbito de aplicación y ventajas de su nuevo dispositivo

- Temperatura y humedad interior con nivel de confort
- Con los valores máximos y mínimos
- Hora
- Alarma con función snooze

Termómetro-higrómetro digital



- Sonido horario
- Indicación de la fecha

4. Para su seguridad

- El producto solo es adecuado para el ámbito de aplicación descrito anteriormente. No emplee el dispositivo de modo distinto al especificado en estas instrucciones.
- No está permitido realizar reparaciones, transformaciones o modificaciones por cuenta propia en el dispositivo.



**¡Precaución!
Riesgo de lesiones:**

- Mantenga el dispositivo y la pila fuera del alcance de los niños.
- No tire las pilas al fuego, no las cortocircuite, desmonte ni recargue, ya que existe riesgo de explosión.
- Las pilas contienen ácidos nocivos para la salud. Las pilas con un estado de carga bajo deben cambiarse lo antes posible para evitar fugas.
- Utilice guantes protectores resistentes a productos químicos y gafas protectoras si manipula pilas con fugas de líquido!



¡Advertencias importantes sobre la seguridad del producto !

- No exponga el dispositivo a temperaturas extremas, vibraciones ni sacudidas extremas.
- Protegerlo de la humedad.

Termómetro-higrómetro digital

5. Componentes

A: Pantalla:

- A 1:** Hora, fecha, alarma
A 2: Símbolo de la alarma
A 3: Símbolo del sonido horario
A 4: Temperatura interior, MAX/MIN
A 5: Humedad interior, MAX/MIN
A 6: Símbolo nivel de confort

B: Teclas:

- B 1:** Tecla **SNOOZE**
B 2: Tecla **MODE**
B 3: Tecla **UP**
B 4: Tecla **MEM**
B 5: Tecla **°C/°F**
B 6: Botón **RESET**

C: Cuerpo:

- C 1:** Soporte con compartimiento de la pila

6. Puesta en marcha

- Abra el compartimiento de la pila e inserte una pila nueva 1,5 V AA, +/- con la polaridad correcta.
- Cierre de nuevo el compartimiento de la pila.
- Todos los segmentos se muestran brevemente.
- El dispositivo está ahora listo para funcionar.
- En la pantalla se indica la temperatura y la humedad interior.
- Al lado del tiempo (12:00 nivel preseleccionado) aparece AM.
- Para desactivar el dispositivo, retire la pila.

Termómetro-higrómetro digital

7. Manejo

- Mantenga pulsada la tecla **UP** en el modo de ajuste, accederá a la pasada rápida.
- El dispositivo sale automáticamente del modo de ajuste si no se pulsa ninguna tecla durante más de 60 segundos.

7.1 Ajuste de la hora y calendario

- Mantenga pulsada la tecla **MODE**.
- La indicación de minutos parpadea.
- Ajuste los minutos a través de la tecla **UP**.
- Pulse otra vez la tecla **MODE** y puede sucesivamente dirigir la hora, el sistema de de 12 o 24 horas (PM aparece después de las 12:00 en la pantalla), el mes y el día puede ajustar con la tecla **UP**.
- Confirme la entrada con la tecla **MODE**.
- En la pantalla aparece la hora ajustada.

7.2 Ajuste de la alarma

- Para acceder al modo de alarma pulse la tecla **MODE** en el modo normal.
- 0:00 (nivel preseleccionado) o la indicación de última hora de la alarma se muestra en la pantalla.
- Mantenga pulsada la tecla **MODE**.
- El símbolo de la alarma **☼** aparece y la indicación de minutos parpadea.
- Ajuste los minutos a través de la tecla **UP**.
- Confirme la entrada con la tecla **MODE** e introduzca de la misma manera las horas.
- Confirme la entrada con la tecla **MODE**.

Termómetro-higrómetro digital



- En la pantalla aparece la hora de la alarma ajustada y el símbolo de alarma. La alarma ésta activada.
- Pulse otra vez la tecla **MODE**, para volver a la hora actual.
- Cuando llegue la hora de la alarma, el despertador comienza a sonar.
- El símbolo de alarma parpadea.
- Pulse cualquier tecla y la función de la alarma termina.
- Si la alarma no se interrumpe, el tono de alarma se apaga automáticamente después de unos minutos y se activa de nuevo a la misma hora de la alarma.
- El símbolo de la alarma se queda en la pantalla.
- Cuando suena el despertador, pulse la tecla **SNOOZE** para activar la función de snooze.
- El sonido de la alarma se interrumpe durante 8 minutos.

7.3 Activar y desactivar la alarma y el sonido horario

- Para acceder al modo de alarma pulse la tecla **MODE** en el modo normal.
- En la pantalla aparece la hora de la alarma ajustada.
- Pulse una vez la tecla **UP** para activar la alarma.
- En la pantalla aparece el símbolo .
- Pulse dos veces la tecla **UP** para activar el sonido horario.
- En la pantalla aparece el símbolo .
- Pulse tres veces la tecla **UP** para activar la alarma y el sonido horario.
- En la pantalla aparecen los símbolos y .
- Pulse cuatro veces la tecla **UP** para desactivar la alarma y el sonido horario.
- En la pantalla desaparecen los símbolos.
- Pulse la tecla **MODE** para volver al modo normal.

Termómetro-higrómetro digital



- #### 7.4 Indicación de la fecha
- Pulse la tecla **UP** en el modo normal para solicitar la fecha.
- #### 7.5 Indicación de la temperatura
- Pulse la tecla **°C/°F** en el modo normal para seleccionar entre la indicación de la temperatura de **°C** (Celsius) y **°F** (Fahrenheit).
- #### 7.5 Valores máximos y mínimos
- Pulse la tecla **MEM**.
 - En la pantalla aparece **MAX**.
 - El valor máximo de la temperatura y la humedad interior tras la última reposición al estado inicial se muestran.
 - Pulse otra vez la tecla **MEM**.
 - En la pantalla aparece **MIN**.
 - El valor mínimo de la temperatura y la humedad interior tras la última reposición al estado inicial se muestran.
 - Pulse otra vez la tecla **MEM** para volver a la indicación de la temperatura y la humedad actual.
 - El dispositivo sale automáticamente del modo de **MAX/MIN** si no se presiona la tecla.
 - Mantenga pulsada la tecla **MEM** cuando se indican los valores máximos y mínimos para borrar los valores correspondientes.

8. Cuidado y mantenimiento

- Limpie el dispositivo con un paño suave, ligeramente humedecido. ¡No utilice medio abrasivo ni disolventes!

Termómetro-higrómetro digital

(E)

- Extraiga la pila si no va a usar el dispositivo por un largo período de tiempo.
- Mantenga el dispositivo en un lugar seco.

8.1 Cambio de la pila

- Cambie la pila cuando la pantalla o el tono de alarma estén más débiles.
- Abra el compartimiento de la pila e inserte una pila nueva 1,5 V AA, +/- con la polaridad correcta.
- Cierre de nuevo el compartimiento de la pila.

9. Averías

Problema Solución

Ninguna indicación en el dispositivo → Asegúrese que la pila esté colocada con la polaridad correcta
→ Cambiar la pila

Indicación incorrecta → Pulse la tecla **RESET** con un objeto puntiagudo
→ Cambiar la pila

Si a pesar de haber seguido estos pasos, el dispositivo no funciona, diríjase al establecimiento donde adquirió el producto.

10. Eliminación

Este producto ha sido fabricado con materiales y componentes de máxima calidad que pueden ser reciclados y reutilizados.

52

Termómetro-higrómetro digital

(E)



Las pilas y baterías no pueden desecharse en ningún caso junto con la basura doméstica.

Como consumidor, está obligado legalmente a depositar las pilas y baterías usadas de manera respetuosa con el medio ambiente en el comercio especializado o bien en los centros de recogida y reciclaje previstos para ello según el reglamento nacional o local.

Las denominaciones de los metales pesados que contienen son:

Cd=cadmio, Hg=mercurio, Pb=plomo

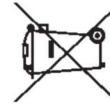

Este dispositivo está identificado conforme a la Directiva de la UE sobre residuos de aparatos eléctricos y electrónicos (WEEE).

No deseché este producto junto con la basura doméstica. El usuario está obligado a llevar el dispositivo usado a un punto de recogida de aparatos eléctricos y electrónicos acreditado para que sea eliminado de manera respetuosa con el medio ambiente.

11. Datos técnicos

Alimentación de tensión:	Pila 1 x 1,5 V AA
Gama de medición - temperatura:	0°C...+50°C (+32°F...+122°F) °C/°F- reversible
Gama de medición - humedad del aire:	20...90 % rH
En la pantalla aparece LL/HH:	Mesura está fuera del rango
Dimensiones de cuerpo:	94 x 37 x 94 mm
Peso:	95 g (solo dispositivo)

53

Termómetro-higrómetro digital

(E)

Digitales Thermo-Hygrometer

Digital thermo-hygrometer

Thermo-hygromètre digital

Termo-igrometro digitale

Digitale thermo-hygrometer

Termómetro-higrómetro digital

(D)

(GB)

(F)

(I)

(NL)

(E)

TFA Dostmann GmbH & Co.KG, Zum Ottersberg 12, D-97877 Wertheim.

Estas instrucciones o extractos de las mismas no pueden ser publicados sin la autorización de la TFA Dostmann. Los datos técnicos de este producto corresponden al estado en el momento de la impresión y pueden ser modificados sin previo aviso. Los actuales datos técnicos e informaciones sobre su producto los puede encontrar bajo el número de artículo en nuestra página web.

www.tfa-dostmann.de

04/2015