

eurolite®

LED

Outdoor Spot

15W RGBW QuickDMX with stake

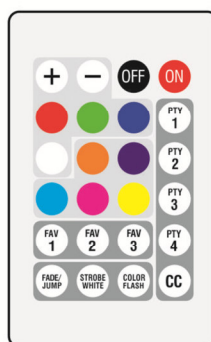
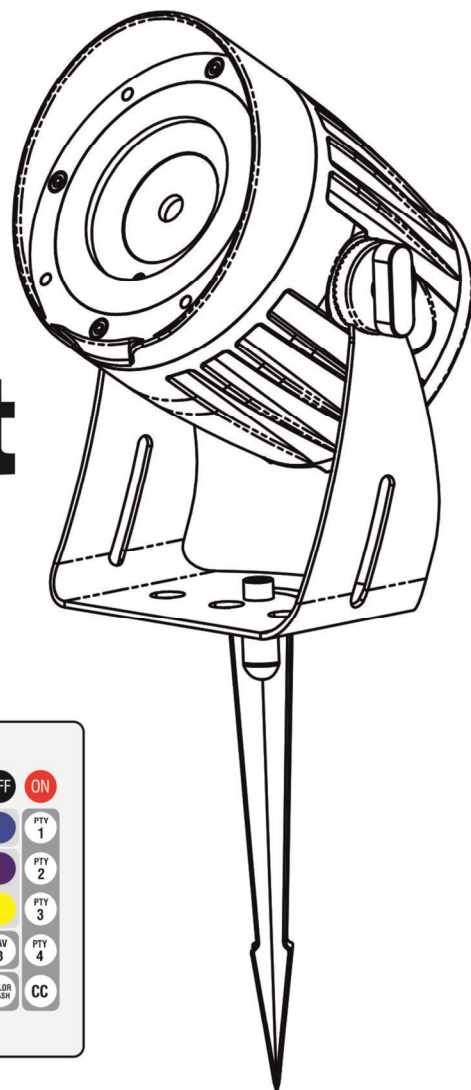

**Bedienungsanleitung
User Manual**

eurolite®

LED Outdoor Spot 15W RGBW QuickDMX² with stake

Wetterfester LED-Spot (IP65) mit 15-W-LED, QuickDMX, inkl. IR-Fernbedienung, Frostfilter & Erdspieß

Weather-proof LED spotlight (IP65) with 15 W LED, QuickDMX, incl. IR remote control, frost filter & ground stake

FLICKER
FREE

IP65

9°

REMOTE
CONTROL

RGBW

QCL

STROBE

STAND
ALONE

MASTER
SLAVE



No. 50498638

www.eurolite.de

Inhaltsverzeichnis / Table of contents

Deutsch

EINFÜHRUNG	4
<i>Produktmerkmale</i>	5
SICHERHEITSHINWEISE	6
GERÄTEBESCHREIBUNG	8
<i>Befestigungsmöglichkeiten</i>	9
<i>Überkopfmontage</i>	9
<i>Anschluss ans Netz</i>	9
<i>Abstrahlwinkel verändern</i>	9
DMX512-ANSTEUERUNG	10
<i>Via QuickDMX</i>	10
<i>Anwendungen</i>	10
BEDIENUNG	10
<i>Standalone-Modus</i>	11
<i>Master/Slave-Betrieb über QuickDMX</i>	11
<i>Fernbedienung EUROLITE IR-38</i>	14
<i>DMX-gesteuerter Betrieb</i>	15
<i>Adressierung des Geräts</i>	15
<i>DMX-Protokoll</i>	16
REINIGUNG UND WARTUNG	18
UMWELTSCHUTZ	18
TECHNISCHE DATEN	19
<i>Zubehör</i>	19

English

INTRODUCTION	20
<i>Product features</i>	21
SAFETY INSTRUCTIONS	22
DESCRIPTION OF THE DEVICE	24
GETTING STARTED	25
<i>Placing the unit</i>	25
<i>Overhead rigging</i>	25
<i>Connection to the mains</i>	25
<i>Changing the beam angle</i>	25
DMX512 CONTROL	26
<i>Via QuickDMX</i>	26
<i>USE</i>	26
OPERATION	27
<i>Stand-alone mode</i>	27
<i>Master/Slave operation via QuickDMX</i>	27
<i>EUROLITE IR-38 remote control</i>	30
<i>DMX-controlled operation</i>	31
<i>Addressing</i>	31
<i>DMX Protocol</i>	32
CLEANING AND MAINTENANCE	34
PROTECTING THE ENVIRONMENT	34
TECHNICAL SPECIFICATIONS	35
<i>Accessories</i>	35

Diese Bedienungsanleitung gilt für die Artikelnummer / This user manual is valid for the article number:
50498638

Das neueste Update dieser Bedienungsanleitung finden Sie im Internet unter:
You can find the latest update of this user manual in the Internet under:
www.eurolite.de

BEDIENUNGSANLEITUNG

eurolite®

LED Outdoor Spot 15W RGBW QuickDMX mit Erdspieß



GEFAHR! Elektrischer Schlag durch Kurzschluss

Seien Sie besonders vorsichtig beim Umgang mit gefährlicher Netzspannung. Bei dieser Spannung können Sie einen lebensgefährlichen elektrischen Schlag erhalten. Öffnen Sie das Gerät niemals.



Lesen Sie vor der Verwendung des Geräts diese Bedienungsanleitung. Sie erhalten dadurch wichtige Hinweise für den korrekten Betrieb.

Alle Personen, die mit der Aufstellung, Inbetriebnahme, Bedienung, Wartung und Instandhaltung dieses Gerätes zu tun haben, müssen

- entsprechend qualifiziert sein
- diese Bedienungsanleitung genau beachten
- die Bedienungsanleitung als Teil des Produkts betrachten
- die Bedienungsanleitung während der Lebensdauer des Produkts behalten
- die Bedienungsanleitung an jeden nachfolgenden Besitzer oder Benutzer des Produkts weitergeben
- sich die letzte Version der Anleitung im Internet herunterladen

EINFÜHRUNG

Wir freuen uns, dass Sie sich für eines unserer Produkte entschieden haben. Wenn Sie nachfolgende Hinweise beachten, sind wir sicher, dass Sie lange Zeit Freude an Ihrem Kauf haben werden.

Produktmerkmale

Wetterfester LED-Spot (IP65) mit 15-W-LED, QuickDMX, inkl. IR-Fernbedienung, Frostfilter & Erdspieß

- Eine leistungsstarke 15-W-LED (4in1) mit RGBW-Farben
- Mit integriertem QuickDMX-Funksender/-empfänger für die drahtlose Übertragung von DMX512-Signalen
- Kompakt und lichtstark
- Wetterfestes Aluminium-Druckguss-Gehäuse (IP65)
- Zusätzlicher Frostfilter für ein homogenes und weiches Licht
- 9° Abstrahlwinkel; Frostfilter (24°) im Lieferumfang enthalten
- Bequeme Fernsteuerung per mitgelieferter IR-Fernbedienung EUROLITE IR-38
- Auto-, Musik-, Master/Slave- und QuickDMX-Modus
- 36 professionell entwickelte integrierte Showprogramme, nach Farben und Themen sortiert
- Direkte Farbwahl für 15 Farben
- 3 Tasten auf der Fernbedienung zum Speichern eigener Farbmischungen
- Stufenlose RGBW-Farbmischung, Farbwechsel, Farbüberblendung, Dimmer, Strobe-Effekt mit variabler Geschwindigkeit, Weißabgleich
- Dimmergeschwindigkeit (Sprungantwort) einstellbar
- Musiksteuerung über eingebautes Mikrofon mit einstellbarer Mikrofonempfindlichkeit
- Adressierung und Einstellung über Steuereinheit mit LCD
- Einfache Montage per Erdspieß für Garten, Terrasse und Balkon
- Schwenkbarer Montagebügel
- Druckausgleichsstopfen
- Schaltnetzteiltechnologie für Netzspannung zwischen 100 und 240 Volt
- Netzanschluss über Netzkabel mit Schutzkontaktstecker
- LED: 1 x 15 W 4in1 QCL RGBW (homogene Farbmischung)
- Im 3; 4; 6; 8; 11 CH DMX-Modus bedienbar
- Die Gerätekühlung erfolgt über passive Konvektionskühlung
- Ansteuerbar über IR-Fernbedienung (mitgeliefert); QuickDMX; Master/Slave Funktion; Stand-alone; Musiksteuerung über Mikrofon
- Flimmerfreie Projektion
- Für den Außenbereich geeignet

SICHERHEITSHINWEISE



WARNUNG!

Lesen Sie aufmerksam die Sicherheitshinweise und benutzen Sie das Produkt nur wie in dieser Anleitung beschrieben, damit es nicht versehentlich zu Verletzungen oder Schäden kommt.

Verwendungszweck

- Das Produkt dient zur Beleuchtung im Innen- und Außenbereich und ist nach IP65 aufgebaut. Es darf im Betrieb im Innen- und Außenbereich montiert und betrieben werden und ist nicht dimmbar. Das Gerät ist für professionelle Anwendungen im Bereich der Veranstaltungstechnik vorgesehen (z. B. auf Bühnen). Es ist nicht für die Raumbeleuchtung in Haushalten geeignet.
- Der integrierte QuickDMX-Empfänger für den drahtlosen Empfang von DMX512-Signalen arbeitet im ISM-Band im Bereich 2,4 GHz und ist für den Betrieb in den EU- und EFTA-Staaten allgemein zugelassen und anmelde- und gebührenfrei.
- Verwenden Sie das Produkt ausschließlich gemäß den hier gegebenen Vorgaben. Bei Schäden, die durch Nichtbeachten dieser Anleitung verursacht werden, erlischt der Gewährleistungsanspruch. Für Folgeschäden wird keine Haftung übernommen.
- Bei Sach- oder Personenschäden, die durch unsachgemäße Handhabung oder Nichtbeachten der Sicherheitshinweise verursacht werden, übernehmen wir keine Haftung und es erlischt jeder Gewährleistungsanspruch.
- Aus Sicherheitsgründen ist das eigenmächtige Umbauen oder Verändern des Geräts nicht gestattet und hat den Verlust des Gewährleistungsanspruchs zur Folge.

Gefahr durch Elektrizität

- Das Produkt wird mit lebensgefährlicher Netzspannung versorgt. Um Stromschläge zu vermeiden, niemals irgendeinen Teil des Produkts öffnen. Im Geräteinneren befinden sich keine vom Benutzer zu wartende Teile.
- Schließen Sie das Gerät nur an eine vorschriftsmäßig installierte Steckdose an, deren Spannung und Frequenz mit dem Typenschild des Geräts genau übereinstimmt und die über einen Fehlerstromschutzschalter (FI) abgesichert ist. Wenn der Netzstecker mit einem Schutzkontakt ausgestattet ist, muss er an eine Steckdose mit Schutzleiter angeschlossen werden. Deaktivieren Sie niemals den Schutzleiter eines Netzkabels. Nichtbeachtung kann zu Schäden am Gerät und zu Verletzungen des Benutzers führen.
- Bei Verwendung im Freien muss immer eine Gummischlauchleitung H05RN-F oder H05RR-F verwendet werden. Bei Verlegung im Erdreich muss ein Erdkabel NYY verwendet werden. Alle geltenden Vorschriften zur Installation von Kabeln im Freien bzw. im Erdreich müssen unbedingt eingehalten werden.
- Die Steckdose muss gut zugänglich sein, damit Sie im Bedarfsfall den Netzstecker schnell ziehen können.
- Fassen Sie den Netzstecker niemals mit nassen Händen an, da die Gefahr eines Stromschlags besteht.
- Das Netzkabel darf nicht geknickt oder gequetscht werden. Halten Sie es von heißen Oberflächen und scharfen Kanten fern.
- Ziehen Sie den Netzstecker nie am Kabel aus der Steckdose, fassen Sie immer am Stecker an.
- Trennen Sie das Gerät vom Stromnetz bei längerem Nichtgebrauch, bevor Sie es reinigen und wenn Gewitter auftreten.
- Das Gerät keinen extremen Temperaturen, direktem Sonnenlicht, starken Vibrationen sowie hohen mechanischen Beanspruchungen aussetzen.
- Das Produkt nicht in Wasser oder andere Flüssigkeiten tauchen, dadurch wird es zerstört. Außerdem besteht Lebensgefahr durch einen elektrischen Schlag!
- Reparaturen am Gerät oder am Netzkabel dürfen nur von qualifiziertem Fachpersonal durchgeführt werden. Reparaturen müssen durchgeführt werden, wenn sichtbare Schäden am Gerät oder am Netzkabel vorhanden sind, Flüssigkeiten oder Objekte in das Gerät gelangt sind, das Gerät heruntergefallen ist oder wenn Funktionsstörungen auftreten.

Gefahr für Kinder und Personen mit eingeschränkter Fähigkeit

- Das Gerät ist kein Spielzeug. Halten Sie es vor Kindern und Haustieren fern. Lassen Sie Verpackungsmaterial nicht achtlos liegen. Betreiben Sie das Gerät nicht unbeaufsichtigt.
- Das Gerät darf nur von Personen benutzt werden, die über ausreichende physische, sensorische und geistige Fähigkeiten sowie über entsprechendes Wissen und Erfahrung verfügen. Andere Personen dürfen das Gerät nur benutzen, wenn sie von einer für ihre Sicherheit zuständigen Person beaufsichtigt oder angeleitet werden.

Warnung vor Verbrennung und Brand

- Der zulässige Umgebungstemperaturbereich (Ta) beträgt -5 bis +45 °C. Verwenden Sie das Gerät niemals außerhalb dieses Temperaturbereichs.
- Die Gehäusetemperatur (Tc) kann im Betrieb bis zu 65 °C betragen. Vermeiden Sie den Kontakt mit Personen oder Gegenständen.
- Der Mindestabstand zur beleuchteten Fläche beträgt 10 cm. Der Wert ist am Gerät über das Bildzeichen angegeben: .
- Halten Sie das Gerät vor leicht entflammaren Materialien fern. Platzieren Sie es so, dass im Betrieb eine ausreichende Luftzirkulation gewährleistet ist. Das Gerät muss einen Mindestabstand von 50 cm zu angrenzenden Flächen haben und die Lüftungsöffnungen am Gehäuse dürfen auf keinen Fall abgedeckt werden.

Warnung vor Verletzungen

- Nicht direkt in die Lichtquelle blicken. Personen mit lichtempfindlicher Epilepsie könnten epileptische Anfälle erleiden oder bewusstlos werden.
- Stellen Sie sicher, dass das Gerät fachgerecht und sicher aufgestellt oder befestigt ist und nicht herunterfallen kann. Beachten Sie bei der Installation die gesetzlichen, nationalen Sicherheitsvorschriften insbesondere die Bestimmungen der EN 60598-2-17.
- Versuchen Sie niemals, die Installation selbst vorzunehmen, wenn Sie nicht über eine ausreichende Qualifikation verfügen, sondern beauftragen Sie einen professionellen Installateur. Unsachgemäße Installationen können zu Verletzungen und/oder zur Beschädigung von Eigentum führen.
- Der Hersteller haftet nicht für Schäden, die durch unsachgemäße Installation und unzureichende Sicherheitsvorkehrungen verursacht werden.
- Bei einer Montage über Kopf ist das Gerät immer durch eine zweite Befestigung (z. B. Fangseil oder Fangnetz) zu sichern.
- Während Montage- und Wartungsarbeiten muss der Bereich unterhalb des Geräts abgesperrt sein.
- Bei gewerblicher Nutzung sind die landesspezifischen Unfallverhütungsvorschriften des Verbandes der gewerblichen Berufsgenossenschaften für elektrische Anlagen und Betriebsmittel unbedingt zu beachten.

Vorsicht - Sachschäden

- Schließen Sie das Gerät niemals über einen Dimmer an die Netzspannung an.
- Lichteffekte sind generell nicht für den Dauerbetrieb konzipiert. Längere Betriebszeiten sollten immer durch Pausen unterbrochen werden, um die Lebensdauer des Geräts zu erhöhen.
- Vermeiden Sie es das Gerät in kurzen Intervallen ein- und auszuschalten. Dadurch reduziert sich die Lebensdauer des Geräts erheblich.
- Nehmen Sie das Gerät niemals gleich in Betrieb, nachdem es starken Temperaturschwankungen ausgesetzt wurde. Das dabei entstehende Kondenswasser kann unter Umständen das Gerät zerstören. Lassen Sie das Gerät ausgeschaltet auf Zimmertemperatur kommen. Warten Sie bis das Kondenswasser verdunstet ist.
- Benutzen Sie die Originalverpackung, um das Gerät bei Transport und Lagerung optimal vor Erschütterungen und Staub zu schützen.
- Wenn am Gerät ein Etikett mit Seriennummer angebracht ist, darf dieses nicht entfernt werden, da ansonsten der Gewährleistungsanspruch erlischt.

Batteriehinweise

- Schließen Sie die Batterien nie kurz, werfen Sie sie nie ins Feuer und versuchen Sie auch nicht, sie wieder aufzuladen (Explosionsgefahr!).
- Entfernen Sie die Batterien bei längerem Nichtgebrauch.
- Ausgelaufene Batterien können bei Berührung Hautverätzungen verursachen. Benutzen Sie in solchen Fällen geeignete Schutzhandschuhe.

GERÄTEBESCHREIBUNG

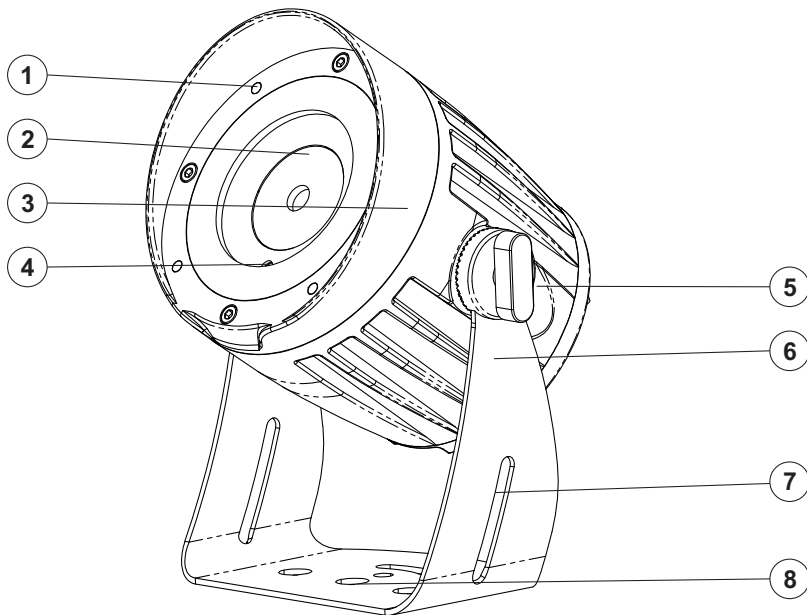

- (1) Magnet zur Befestigung des Frostfilters
- (2) Linse/LED
- (3) Gehäuse
- (4) Infrarotsensor für die Fernbedienung
- (5) Feststellschraube
- (6) Montagebügel
- (7) Loch zur Sicherung mit einem Fangseil
- (8) Montageloch

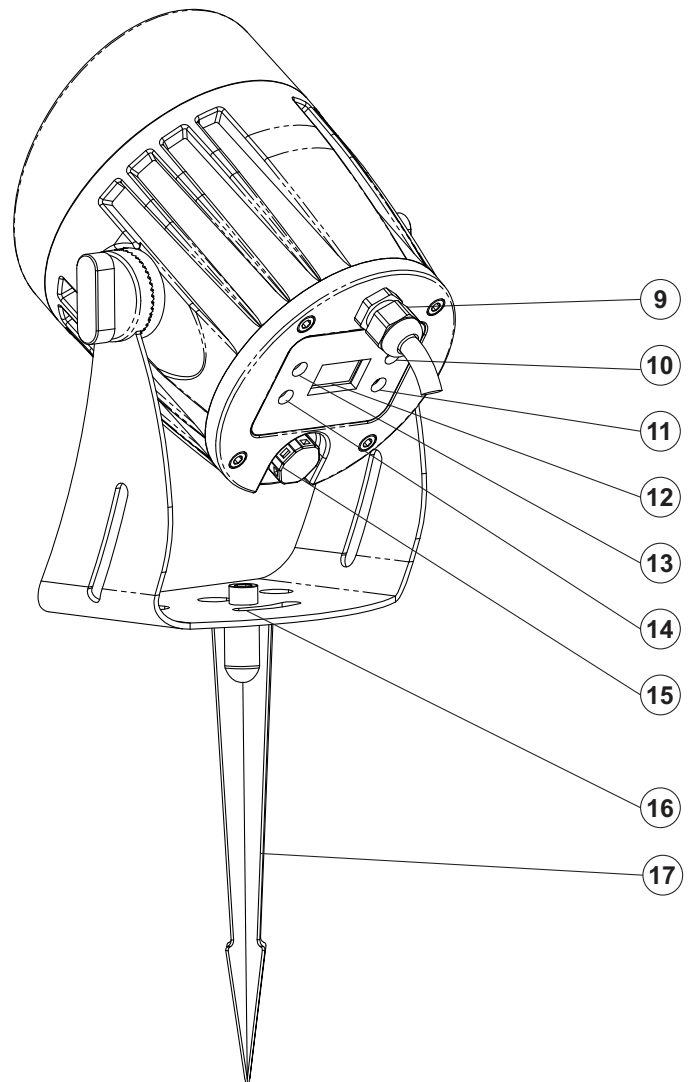

- (9) Netzkabel
- (10) Up-Taste
- (11) Down-Taste
- (12) Display
- (13) Menu-Taste
- (14) Enter-Taste
- (15) Druckausgleichsstopfen
- (16) Befestigung Erdspieß
- (17) Erdspieß

Befestigungsmöglichkeiten

Für eine Montage am Boden schrauben Sie zunächst den Erdspieß mittels der mitgelieferten Schrauben an den Bügel des Geräts. Nun kann der Spot einfach in die Erde gesteckt und nach Wunsch ausgerichtet werden. Zum Ausrichten des Geräts lösen Sie die Feststellschrauben am Montagebügel, stellen die gewünschte Neigung ein und ziehen die Schrauben wieder fest an.

Es ist auch möglich, das Gerät über den Bügel an der Wand oder Decke zu montieren. Achten Sie dabei darauf, dass Sie Schrauben und Dübel entsprechend der Wand-/Deckenbeschaffenheit und mit ausreichender Tragfähigkeit verwenden. Befestigen Sie das Gerät so, dass es nicht herunterfallen kann. Zum Ausrichten des Geräts lösen Sie die Feststellschrauben am Bügel, stellen die gewünschte Neigung ein und ziehen die Schrauben wieder fest an.

Überkopfmontage



WARNUNG! Verletzungsgefahr durch Herabfallen

Über Kopf installierte Geräte können beim Herabstürzen erhebliche Verletzungen verursachen! Stellen Sie sicher, dass das Gerät sicher installiert ist und nicht herunterfallen kann. Die Montage darf nur durch eine Fachkraft erfolgen, die mit den Gefahren und den einschlägigen Vorschriften hierfür vertraut ist.

Das Gerät lässt sich auch über den Bügel an einer Traverse oder einer anderen geeigneten Struktur befestigen. Die Montage darf niemals freischwingend erfolgen.

- 1 Die tragende Struktur muss mindestens für das Zehnfache aller montierten Geräte ausgelegt sein.
- 2 Sperren Sie den Arbeitsbereich während der Montage und arbeiten Sie von einer stabilen Plattform aus.
- 3 Verwenden Sie Montagematerial, das für die Struktur geeignet ist und die Last des Geräts tragen kann. Geeignetes Montagematerial finden Sie im Abschnitt „Zubehör“.
- 4 Sichern Sie das Gerät mit einem Fangseil oder einer anderen geeigneten Einrichtung zusätzlich ab. Diese zweite Aufhängung muss auf Grundlage der aktuellsten Arbeitsschutzbestimmungen ausreichend dimensioniert und so angebracht sein, dass im Fehlerfall der Hauptaufhängung kein Teil der Installation herabfallen kann. Verwenden Sie für die Befestigung eines Fangseils das Loch im Bügel. Befestigen Sie das Sicherungsseil so, dass der Fallweg des Geräts nicht mehr als 20 cm betragen kann.
- 5 Zum Ausrichten des Geräts lösen Sie die Feststellschrauben am Montagebügel, stellen die gewünschte Neigung ein und ziehen die Schrauben wieder fest an.
- 6 Nach der Montage muss das Gerät regelmäßig gewartet und überprüft werden, um mögliche Korrosion, Verformung und Lockerung zu vermeiden.

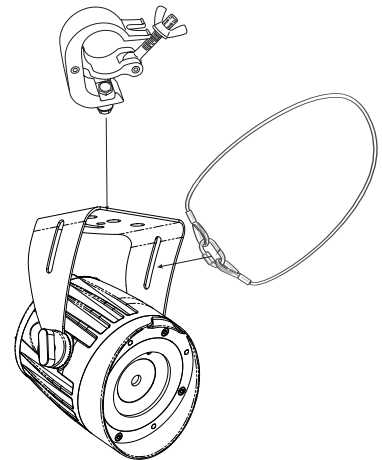

Anschluss ans Netz

Das Gerät verfügt über ein Schaltnetzteil, das eine Netzspannung zwischen 100 und 240 Volt erlaubt. Stecken den Netzstecker in eine geerdete Schutzkontaktsteckdose ein. Damit ist das Gerät eingeschaltet. Zum Ausschalten ziehen Sie den Netzstecker aus der Steckdose.

Hinweise: Schließen Sie das Gerät nicht über einen Dimmer an die Netzspannung an. Verwenden Sie eine schaltbare Steckdose für besseren Bedienkomfort.

Abstrahlwinkel verändern

Mit der Lieferung des Gerätes erhalten Sie einen Frostfilter, mit dem sich der Abstrahlwinkel von 9° auf ca. 24° verändern lässt. Wenn Sie den Abstrahlwinkel des Gerätes verändern wollen, bringen Sie einfach den Frostfilter mit Magnetbefestigung vor der Linse des Gerätes an.

DMX512-ANSTEUERUNG

Via QuickDMX

Schließen Sie die Sender an das DMX-Steuergerät an. Nehmen Sie die Sender und das Gerät in Betrieb. Stellen Sie über die Tasten des Control Boards die Funktion „WIRELESS“ - „POWER“ auf „ON“. Die QuickDMX-Statusanzeige leuchtet kurz rot, grün und blau auf. Danach leuchtet sie kontinuierlich gemäß dem eingestellten Übertragungskanal.

Stellen Sie über die Funktion „WIRELESS“ - „ID Set“ alle Sender und Empfänger auf den gleichen Übertragungskanal ein. Die Statusanzeige zeigt den eingestellten Übertragungskanal.

Kanal	Farbe
1	Rot
2	Grün
3	Blau
4	Gelb (Rot/Grün)
5	Cyan (Grün/Blau)
6	Magenta (Rot/Blau)

Das DMX-Funknetz ist damit aufgebaut und die Empfänger sind mit dem Sender gekoppelt. Die Zuweisung der Empfänger auf den Sender bleibt auch beim Ausschalten erhalten. Sobald der Sender ein DMX-Signal erhält, wechselt die Statusanzeige zu Rot und blinkt. Kurz darauf beginnt die Statusanzeige der Empfänger grün zu blinken und zeigt damit den Empfang des DMX-Signals an. Die Bedienung der DMX-gesteuerten Geräte kann nun drahtlos erfolgen. Ziehen Sie nach dem Gebrauch das Netzkabel aus der Steckdose, um unnötigen Stromverbrauch zu vermeiden.

Anwendungen

Einem Sender lassen sich mehrere Empfänger zuweisen. Es können maximal 512 Empfänger betrieben werden.

Übertragung 1:1

Das DMX-Signal wird bei einem Sender eingespeist und von diesem per HF gesendet. Ein Empfänger mit identischem Übertragungskanal empfängt das HF-Signal und gibt es als DMX-Signal aus.

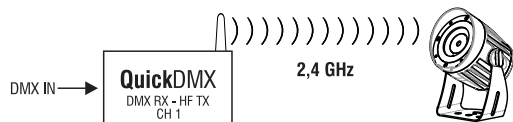

Übertragung 1:Mehrere

Das DMX-Signal wird bei einem Sender eingespeist und von diesem per HF gesendet. Mehrere Empfänger mit identischem Übertragungskanal empfangen das HF-Signal und geben es als DMX-Signal aus.

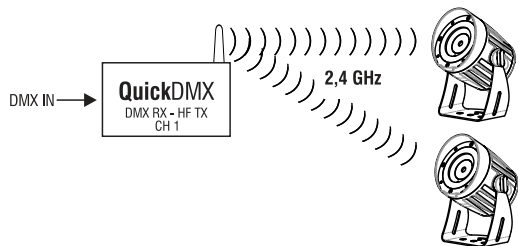

Parallelübertragung

Es können 6 DMX-Funknetze mit 6 Sendern parallel betrieben werden, ohne dass sie sich gegenseitig stören. Dazu werden alle Sender auf einen unterschiedlichen Übertragungskanal eingestellt. Die Übertragungstrecken arbeiten unabhängig voneinander und können sowohl im Modus 1:1 oder 1:mehrere eingesetzt werden.

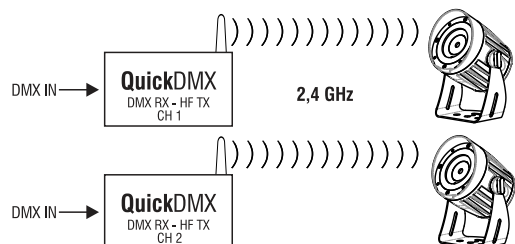

BEDIENUNG

Stecken den Netzstecker in eine geerdete Schutzkontaktsteckdose ein. Damit ist das Gerät eingeschaltet und nimmt den Betrieb auf.

Das Display leuchtet auf und Sie können die gewünschten Einstellungen mit den Tasten MENU, ENTER, UP, DOWN auswählen.

Das Gerät hat zwei Betriebsarten. Es kann entweder im Standalone-Modus über das Control Board und die EUROLITE IR-38 Fernbedienung oder im DMX-gesteuerten Modus über einen handelsüblichen DMX-Controller und QuickDMX, mit einem geeigneten Funksender, drahtlos betrieben werden.

Standalone-Modus

Das Gerät lässt sich im Standalone-Betrieb ohne Controller einsetzen. Trennen Sie dazu das Gerät vom Controller, deaktivieren Sie QuickDMX und rufen Sie die gewünschte Einstellung, wie im Kapitel *Control Board* beschrieben, auf.

Master/Slave-Betrieb über QuickDMX

Stellen Sie über die Funktion „WIRELESS“ - „ID Set“ alle Sender und Empfänger auf den gleichen Übertragungskanal ein, zum Ändern des Funkkanals und Koppeln der Geräte. Die Statusanzeige zeigt den eingestellten Übertragungskanal.

Kanal	Farbe
1	Rot
2	Grün
3	Blau
4	Gelb (Rot/Grün)
5	Cyan (Grün/Blau)
6	Magenta (Rot/Blau)

Wählen Sie das Gerät aus, das zur Steuerung der Effekte dienen soll. Dieses Gerät arbeitet dann als Master-Gerät und steuert alle weiteren Slave-Geräte.

Stellen Sie beim Master-Gerät den Master-Modus ein. Stellen Sie bei allen Slave-Geräten den Slave-Modus ein. Bitte beachten Sie weitere Hinweise unter *Control Board*.

Control Board

Das Control Board bietet mehrere Möglichkeiten: so lassen sich z. B. die DMX-Startadresse eingeben, das vorprogrammierte Programm abspielen oder der DMX-Kanal Modus auswählen.

Drücken Sie die Menu-Taste, um das Hauptmenü aufzurufen. Durch Drücken der Up/Down-Tasten können Sie sich im Hauptmenü bewegen. Zur Auswahl des gewünschten Menüpunktes drücken Sie die Enter-Taste. Durch Drücken der Up/Down-Tasten können Sie die Auswahl verändern. Bestätigen Sie jede Änderung durch Drücken der Enter-Taste. Der jeweilige Modus kann durch die Menu-Taste verlassen werden. Die jeweiligen Funktionen werden im Folgenden aufgeführt.

Wenn Sie die Up/Down-Tasten länger gedrückt halten, verändern sich die Werte schneller. Das Gerät besitzt eine automatische Speicherung für alle Einstellungen. Wenn Sie das Gerät aus- und wieder einschalten, arbeitet es mit den zuvor eingestellten Werten.

Vorgabewerte fett gedruckt

MAIN Level	Menu Level	Beschreibung		
Def.Set	YES/NO	Zurücksetzen auf Werkseinstellungen inkl. Wireless Unlink		
DMX Addr	001-512	Einstellen der DMX-Startadresse		
DMX Chan	3 CH, 4 CH, 6CH , 8CH, 11CH	Auswählen des DMX-Kanal-Modus		
Dimmer	OFF /Dim1/Dim2/ Dim3/Dim4	Dimmergeschwindigkeit (Sprungantwort) OFF: Ansprechverhalten von LEDs Dim1: Ansprechverhalten von Halogenlampen, schnell Dim2: Ansprechverhalten von Halogenlampen, weniger schnell Dim3: Ansprechverhalten von Halogenlampen, mittel Dim4: Ansprechverhalten von Halogenlampen, langsam		
MastSlav	Master/ Slave	Master-/Slave-Modus		
Wireless	Power – ON/OFF	ON: QuickDMX aktivieren OFF: QuickDMX deaktivieren		
	ID Set	Koppeln der Geräte Zum Ändern des Funkkanals und Koppeln der Geräte R, G, B, RG, GB, RB		
Color Set	Dimmerintensität der LED-Farben / stufenlose RGBW-Farbmischung 000 – 255 (zunehmend).			
	Red – 000 - 255	Dimmerintensität Rot		
	Green – 000 - 255	Dimmerintensität Grün		
	Blue – 000 - 255	Dimmerintensität Blau		
	White – 000 - 255	Dimmerintensität Weiß		
Col Mac	R – R+G+B+W	Farbvoreinstellungen		
		R	R+B	R+G+B
		G	R+W	R+B+W
		B	G+B	G+B+W
		W	G+W	R+G+W
		R+G	B+W	R+G+B+W

Col Progr	Black - MW	Interne Programme / Blackout			
		Black	Blackout	BD	Blau dunkel
		Pty 1	Rot Grün Blau	BY	Blau Gelb
		Pty 2	Cyan Magenta Gelb	BC	Blau Cyan
		Pty 3	Rot Grün Blau Cyan Magenta Gelb	BM	Blau Magenta
		Pty 4	Rot Grün Blau Weiß	BW	Blau Weiß
		Rbw	Rainbow Rot, Gelb, Grün, Cyan, Blau, Magenta	WD	Weiß dunkel
		RD	Rot dunkel	WY	Weiß Gelb
		RG	Rot Grün	WC	Weiß Cyan
		RB	Rot Blau	WM	Weiß Magenta
		RY	Rot Gelb	YD	Gelb dunkel
		RC	Rot Cyan	YC	Gelb Cyan
		RM	Rot Magenta	YM	Gelb Magenta
		RW	Rot Weiß	YW	Gelb Weiß
		GD	Grün dunkel	CD	Cyan dunkel
		GB	Grün Blau	CM	Cyan Magenta
		GY	Grün Gelb	CW	Cyan Weiß
		GC	Grün Cyan	MD	Magenta dunkel
		GM	Grün Magenta	MW	Magenta Weiß
		GW	Grün Weiß		
	Jump/Fade 000 - 255	Jump (000 – 255) Farbwechsel mit zunehmender Geschwindigkeit; Fade (000 – 255) Farbüberblendung mit zunehmender Geschwindigkeit			
Mus Progr	00 - 10	Musiksteuerung mit steigender Mikrofonempfindlichkeit 00 keine Musiksteuerung (aus)			
White Bal	Red – 125 - 255	Weißabgleich Vorgabewert: RGBW = 255			
	Green – 125 - 255				
	Blue – 125 - 255				
	White – 125 - 255				
Sys Info	Temperat xxC	Innentemperatur des Gerätes			
DMX Fail	Black out Hold All on Automatic program	Verhalten bei fehlendem DMX-Signal Black out – Dunkelschaltung, Hold – letzter DMX-Wert wird beibehalten, All on – alle LEDs zu 100% an, Automatic program – eingestelltes internes Programm			
Dis Perm	ON/OFF	Display-Abschaltung ON - Anzeige schaltet sich nicht aus OFF - Anzeige schaltet sich nach 30 Sekunden aus Drücken Sie die Menu-Taste, um die Anzeige wieder zu aktivieren.			

Wireless

Dieser Projektor ist ab Werk für drahtlose DMX-Übertragung (QuickDMX) eingerichtet. Mit der Funktion „**Power**“- „**Off**“ können Sie QuickDMX deaktivieren. Mit der Funktion „**Power**“ - „**On**“ können Sie den Drahtlos-Empfänger am Drahtlos-Sender einloggen, das Gerät kann nun drahtlose Signale empfangen.

Die QuickDMX-Statusanzeige zeigt die Farbabbkürzungen R, G, B, RG, RB, GB an. Danach zeigt sie kontinuierlich die Farbabbkürzung gemäß dem eingestellten Übertragungskanal.







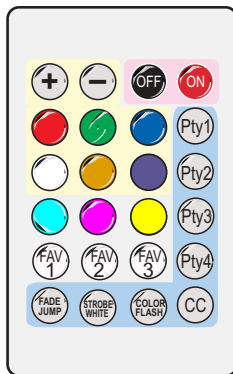

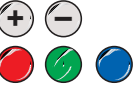

Stellen Sie alle Sender und Empfänger auf den gleichen Übertragungskanal ein. Wählen Sie zu diesem Zweck die Funktion „**ID Set**“.

Fernbedienung EUROLITE IR-38

Die IR-Fernbedienung steuert die folgenden Funktionen:



- * Preset color  R<255>,G<121>,B <000>,W <000>
- Preset color  R<110>,G<000>,B <191>,W <000>
- Preset color  R<000>,G<255>,B <255>,W <000>
- Preset color  R<255>,G<000>,B <255>,W <000>
- Preset color  R<255>,G<255>,B <000>,W <000>

Tasten	Funktion
	Steuerung über IR-Fernbedienung ein/aus
	Dimmerintensität der LED-Farben / stufenlose RGBW-Farbmischung, Helligkeit mit + und -
	Farbvoreinstellungen/Preset colors *, Helligkeit mit + und -
	Bevorzugte Farbeinstellung - Drücken Sie eine der 3 Tasten für 3 Sekunden, um die eigene Farbmischungen zu speichern.
	Internes Programm Pty 1, Farbwechsel, Geschwindigkeit mit + und -
	Internes Programm Pty 2, Farbwechsel, Geschwindigkeit mit + und -
	Internes Programm Pty 3, Farbwechsel, Geschwindigkeit mit + und -
	Internes Programm Pty 4, Farbwechsel, Geschwindigkeit mit + und -
	Durchschalten Farbvoreinstellungen 01-15, Helligkeit mit + und -
	Fade/Jump Umschalten interne Programme Pty1-Pty4
	Strobe-Effekt nur für Weiß, Geschwindigkeit mit + und - Ein zweites Drücken beendet den Strobe-Effekt wieder.
	Strobe-Effekt 12 Farben Geschwindigkeit mit + und - Ein zweites Drücken beendet den Strobe-Effekt wieder.

Hinweise:

- Halten Sie beim Betätigen einer Taste die Fernbedienung immer in Richtung des Sensors auf der Gerätevorderseite. Zwischen Fernbedienung und Sensor muss Sichtverbindung bestehen. In der DMX- und der Slave-Betriebsart sind die Funktionen der Fernbedienung deaktiviert.
- Die Fernbedienung wird mit eingesetzter Batterie geliefert. Damit die Batterie während der Lagerung nicht entladen werden kann, befindet sich eine Isolierfolie zwischen der Batterie und den Batteriekontakten. Ziehen Sie vor dem ersten Betrieb die Folie auf der Rückseite der Fernbedienung aus dem Batteriehalter heraus. Anderenfalls ist die Fernbedienung nicht funktionstüchtig.
- Lässt die Reichweite der Fernbedienung nach ist die Batterie verbraucht und muss ausgewechselt werden. Drücken Sie dazu auf der Rückseite der Fernbedienung den kleinen Riegel mit der Kerbe nach rechts und ziehen Sie gleichzeitig den Batteriehalter heraus. Für den Betrieb der Fernbedienung wird eine 3-V-Knopfzelle Typ CR 2032 benötigt. Achten Sie beim Einsetzen darauf, dass der Pluspol der Knopfzelle im Halter nach oben zeigt.
- Entnehmen Sie vorsichtshalber die Batterie aus der Fernbedienung bei längerem Nichtgebrauch.

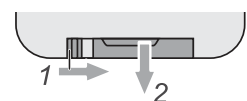

DMX-gesteuerter Betrieb

Über Ihren DMX-Controller können Sie die einzelnen Geräte individuell ansteuern. Dabei hat jeder DMX-Kanal eine andere Belegung mit verschiedenen Eigenschaften. Die einzelnen DMX-Kanäle und ihre Eigenschaften sind unter *DMX-Protokoll* aufgeführt.

Bitte beachten Sie: Damit das Gerät DMX-/WDMX-Signale empfangen kann, muss das Gerät als Slave-Gerät eingestellt sein. Diese Einstellungsmöglichkeit finden Sie im Control Board unter dem Menüpunkt „Master/Slave“. Das WDMX-Modul kann sowohl Sender als auch Empfänger sein; und arbeitet wenn das Gerät als „Master“ eingestellt ist als Sender und wenn das Gerät als „Slave“ eingestellt ist als Empfänger.

Adressierung des Geräts

Das Gerät verfügt über fünf verschiedene DMX-Kanal-Modi mit 3, 4, 6, 8 oder 11 DMX-Kanälen. Über das Control Board können Sie, wie zuvor beschrieben, den DMX-Kanal-Modus definieren.

Über das Control Board können Sie die DMX-Startadresse definieren. Die Startadresse ist der erste Kanal, auf den das Gerät auf Signale vom Controller reagiert. Die Startadresse ist abhängig von Ihrem DMX-Controller. Lesen Sie hierzu die Dokumentation des Geräts. Wenn Sie die Startadresse, im 11-Kanal-Modus, z. B. auf 12 definieren, belegt das Gerät die Steuerkanäle 12 bis 22.





Bitte vergewissern Sie sich, dass sich die Steuerkanäle nicht mit anderen Geräten überlappen, damit das Gerät korrekt und unabhängig von anderen Geräten in der DMX-Kette funktioniert. Werden mehrere Geräte auf eine Adresse definiert, arbeiten sie synchron.

Um die Startadresse einzustellen drücken Sie die Menu-Taste. Drücken Sie die Up- oder Down-Taste bis das Display DMX Addr anzeigt. Drücken Sie die Enter-Taste und das Display zeigt 001 an. Sie können nun die gewünschte Adresse über die Up- oder Down-Taste auswählen. Bitte drücken Sie noch einmal die Enter-Taste zur Bestätigung.

Nachdem Sie die Startadresse definiert haben, können Sie das Gerät über Ihren Controller ansteuern

Bitte beachten Sie:

Über das Display des Gerätes wird der Status der DMX-Verbindung angezeigt:

Signal-Status Display	WirelessDMX-Einstellung, Status
	Wireless - Power - ON, DMX-Signal liegt an
	Wireless - Power - ON, kein DMX-Signal oder WDMX-Controller ist aus
	Wireless - Unlink
	Wireless - Power - OFF

DMX-Protokoll

3-Kanal-Modus

Kanal	Wert	Eigenschaft
1	0-255	Rot, Grün und Blau Farbmischung
2	0-255	Weiß , 0 - 100 % zunehmend
3	0-255	Dimmer , 0 - 100 % zunehmend

4-Kanal-Modus

Kanal	Wert	Eigenschaft
1	0-255	Rot , 0 - 100 % zunehmend
2	0-255	Grün , 0 - 100 % zunehmend
3	0-255	Blau , 0 - 100 % zunehmend
4	0-255	Weiß , 0 - 100 % zunehmend

6-Kanal-Modus

Kanal	Wert	Eigenschaft
1	0-255	Rot , 0 - 100 % zunehmend
2	0-255	Grün , 0 - 100 % zunehmend
3	0-255	Blau , 0 - 100 % zunehmend
4	0-255	Weiß , 0 - 100 % zunehmend
5	0-255	Dimmer , Dimmerintensität von 0 bis 100 %
6	0-5 6-249 250-255	Strobe und Musiksteuerung Keine Funktion Strobe-Effekt mit zunehmender Geschwindigkeit Auto/Musiksteuerung

8-Kanal-Modus

Kanal	Wert	Eigenschaft
1	0-255	Dimmer , Dimmerintensität von 0 bis 100 %
2	0-255	Rot , 0 - 100 % zunehmend
3	0-255	Grün , 0 - 100 % zunehmend
4	0-255	Blau , 0 - 100 % zunehmend
5	0-255	Weiß , 0 - 100 % zunehmend
6	0-14 15-255	Keine Funktion Strobe -Effekt mit zunehmender Geschwindigkeit
7	0-31 32-63 64-95 96-127 128-159 160-191 192-223 224-255	Ein-/Ausblenden Neutral Einblenden (0 % - 100 %) (Geschwindigkeit und Effekt abhängig von den Kanälen 1 - 5) Ausblenden (100 % - 0 %) (Geschwindigkeit und Effekt abhängig von den Kanälen 1 - 5) Aus- Einblenden (100 % - 0 % - 100 %) Geschwindigkeit und Effekt abhängig von den Kanälen 1 - 5) Programm "Fading" Programm "Fade out - fade in" Programm "Switching" Musiksteuerung
8	0-255	Geschwindigkeit Ein-/Ausblenden und Programme Kanal 7 zunehmende Geschwindigkeit

11-Kanal-Modus

Kanal	Wert	Eigenschaft
1	0-255	Dimmer , Dimmerintensität von 0 bis 100 %
2	0-255	Rot , 0 - 100 % zunehmend
3	0-255	Grün , 0 - 100 % zunehmend
4	0-255	Blau , 0 - 100 % zunehmend
5	0-255	Weiß , 0 - 100 % zunehmend
6	0-14 15-255	Keine Funktion Strobe -Effekt mit zunehmender Geschwindigkeit
7	0-31 32-63 64-95 96-127 128-159 160-191 192-223 224-255	Ein-/Ausblenden Neutral Einblenden (0 % - 100 %) (Geschwindigkeit und Effekt abhängig von den Kanälen 1 - 5) Ausblenden (100 % - 0 %) (Geschwindigkeit und Effekt abhängig von den Kanälen 1 - 5) Aus- Einblenden (100 % - 0 % - 100 %) Geschwindigkeit und Effekt abhängig von den Kanälen 1 - 5) Programm "Fading" Programm "Fade out - fade in" Programm "Switching" Musiksteuerung
8	0-255	Geschwindigkeit Ein-/Ausblenden, Programme Kanal 7 und interne Programme Kanal 11 zunehmende Geschwindigkeit
9	0-5 6-55 56-105 106-155 156-205 206-255	Dimmgeschwindigkeit (Sprungantwort) Dimmgeschwindigkeit aus Control Board Einstellung OFF: Ansprechverhalten von LEDs Dim1: Ansprechverhalten von Halogenlampen, schnell Dim2: Ansprechverhalten von Halogenlampen, weniger schnell Dim3: Ansprechverhalten von Halogenlampen, mittel Dim4: Ansprechverhalten von Halogenlampen, langsam
10	0-124 125-249 250-255	Jump/Fade interne Programme Farbwechsel Jump Farbüberblendung Fade Keine Funktion
11	0-3 4-10 11-17 18-24 25-31 32-38 39-45 46-52 53-59 60-66 67-73 74-80 81-87 88-94 95-101 102-108 109-115 116-122 123-129 130-136 137-143 144-150 151-157 158-164	Interne Programme Black - Blackout (kein internes Programm) Pty 1 - Rot Grün Blau Pty 2 - Cyan Magenta Gelb Pty 3 - Rot Grün Blau Cyan Magenta Gelb Pty 4 - Rot Grün Blau Weiß Rbw - Rainbow Rot, Gelb, Grün, Cyan, Blau, Magenta RD - Rot dunkel RG - Rot Grün RB - Rot Blau RY - Rot Gelb RC - Rot Cyan RM - Rot Magenta RW - Rot Weiß GD - Grün dunkel GB - Grün Blau GY - Grün Gelb GC - Grün Cyan GM - Grün Magenta GW - Grün Weiß BD - Blau dunkel BY - Blau Gelb BC - Blau Cyan BM - Blau Magenta BW - Blau Weiß

165-171	WD - Weiß dunkel
172-178	WY - Weiß Gelb
179-185	WC - Weiß Cyan
186-192	WM - Weiß Magenta
193-199	YD - Gelb dunkel
200-206	YC - Gelb Cyan
207-213	YM - Gelb Magenta
214-220	YW - Gelb Weiß
221-227	CD - Cyan dunkel
228-234	CM - Cyan Magenta
235-241	CW - Cyan Weiß
242-248	MD - Magenta dunkel
249-255	MW - Magenta Weiß

REINIGUNG UND WARTUNG

Das Gerät sollte äußerlich in regelmäßigen Abständen von Verunreinigungen wie Staub usw. gereinigt werden. Insbesondere die Linse sollte sauber sein, damit das Licht mit maximaler Helligkeit abgestrahlt werden kann.

- 1 Trennen Sie das Gerät vom Netz und lassen Sie es abkühlen, bevor Sie mit der Reinigung beginnen.
- 2 Reinigen Sie die Oberflächen mit einem fusselfreien, angefeuchteten Tuch. Verwenden Sie auf keinen Fall Alkohol oder irgendwelche Lösungsmittel, da sonst die Gehäuseoberflächen beschädigt werden könnten. Vermeiden Sie unbedingt das Eindringen von Nässe oder Feuchtigkeit in das Gerät.
- 3 Das Gerät muss trocken sein, bevor Sie es wieder einschalten.

Im Geräteinneren befinden sich keine zu wartenden Teile. Öffnen Sie das Gehäuse nicht. Unternehmen Sie keine Reparaturversuche, da dies ein Sicherheitsrisiko darstellt. Wartungs- und Servicearbeiten sind ausschließlich dem autorisierten Fachhandel vorbehalten. Sollten einmal Ersatzteile benötigt werden, verwenden Sie bitte nur Originalersatzteile. Sollten Sie noch weitere Fragen haben, wenden Sie sich bitte an Ihren Fachhändler.

UMWELTSCHUTZ



Informationen zur Entsorgung

Bitte übergeben Sie das Gerät bzw. die Geräte am Ende der Nutzungsdauer zur umweltgerechten Entsorgung einem örtlichen Recyclingbetrieb. Geräte, die mit diesem Symbol gekennzeichnet sind, dürfen nicht im Hausmüll entsorgt werden. Für weitere Informationen wenden Sie sich bitte an Ihren Händler oder die zuständige örtliche Behörde. Entnehmen Sie evtl. eingelegte Batterien und entsorgen Sie diese getrennt vom Produkt.



Als Endverbraucher sind Sie durch die Batterieverordnung gesetzlich zur Rückgabe aller gebrauchten Batterien und Akkus verpflichtet. Die Entsorgung über den Hausmüll ist verboten. Verbrauchte Batterien können Sie unentgeltlich bei den Sammelstellen Ihrer Gemeinde und überall, wo Batterien verkauft werden, abgeben. Mit der Verwertung von Altgeräten und der ordnungsgemäßen Entsorgung von Batterien und Akkus leisten Sie einen wichtigen Beitrag zum Schutz unserer Umwelt.

TECHNISCHE DATEN

Spannungsversorgung:	100-240 V AC, 50/60 Hz
Gesamtanschlusswert:	16 W
Schutzart:	IP65
Schutzklasse:	SK I
Stromanschluss:	Festes Stromanschlusskabel mit Schutzkontaktstecker
Lampenart:	LED-Lampe
LED:	1 x 15 W 4in1 QCL RGBW (homogene Farbmischung)
Blitzrate:	1 - 23 Hz
DMX-Kanäle:	3; 4; 6; 8; 11
Kühlung:	Passive Konvektionskühlung
Ansteuerung:	IR-Fernbedienung (mitgeliefert); QuickDMX eingebaut; Master/Slave Funktion; Stand-alone; Musiksteuerung über Mikrofon
Abstrahlwinkel (1/2 Peak):	9°
Abstrahlwinkel (1/10 Peak):	22°
Gehäusefarbe:	Schwarz
Displaytyp:	LCD
Trägerfrequenz:	2,4 GHz
Maße:	Länge: 14,3 cm
	Breite: 11,0 cm
	Tiefe: 18,4 cm
Gewicht:	1,60 kg
Geräuschklassifizierung:	Klasse 0 (keinerlei Geräusche)
Fernbedienung	
Batterie:	1 x Knopfzelle 3,0 V CR2032 Lithium-Mangan eingebaut

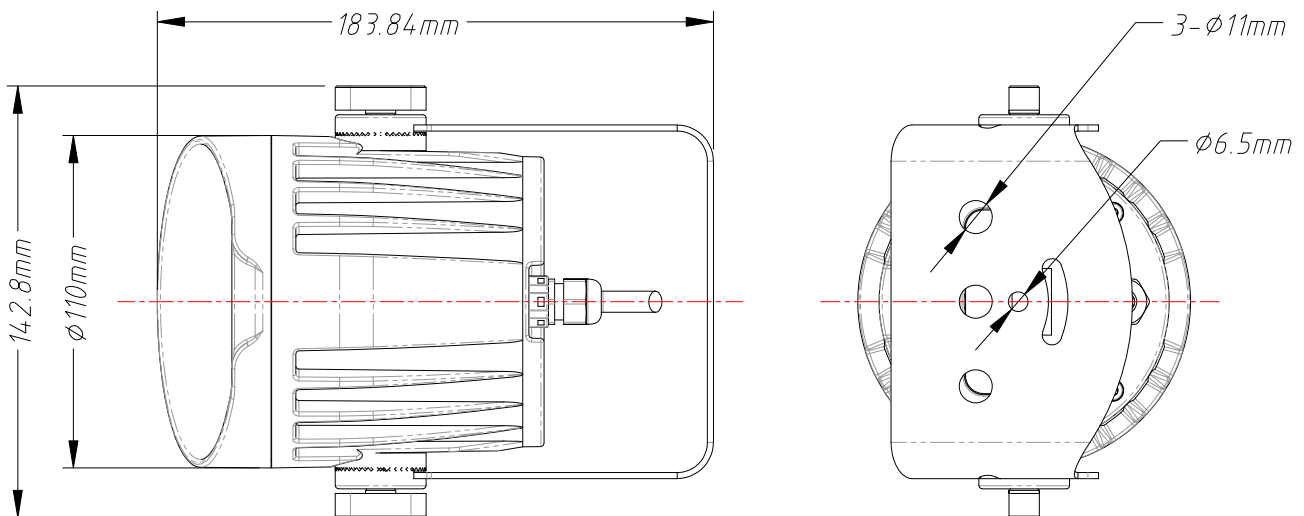

Zubehör

OMNITRONIC Wetterfeste Schutzdose outdoor	Best.-Nr. 30236255
EUROLITE QuickDMX Funksender/Empfänger	Best.-Nr. 70064703
EUROLITE TPC-10 Klammer, silber	Best.-Nr. 59006856
EUROLITE Sicherungsseil UNV-5 3x600mm bis 5kg sil	Best.-Nr. 58010372

Technische Änderungen ohne vorherige Ankündigung und Irrtum vorbehalten. © 18.08.2021

USER MANUAL

eurolite[®]

**LED Outdoor Spot 15W RGBW
QuickDMX with stake**



DANGER! Electric shock caused by short-circuit

Be careful with your operations. With a dangerous voltage you can suffer a dangerous electric shock when touching the wires. Never open the housing.



Please read these instructions carefully before using the product. They contain important information for the correct use of the product.

Every person involved with the installation, operation and maintenance of this device has to

- be qualified
- follow the instructions of this manual
- consider this manual to be part of the total product
- keep this manual for the entire service life of the product
- pass this manual on to every further owner or user of the product
- download the latest version of the user manual from the Internet

INTRODUCTION

Thank you for having chosen one of our products. If you follow the instructions given in this manual, we are sure that you will enjoy this device for a long period of time.

Product features

Weather-proof LED spotlight (IP65) with 15 W LED, QuickDMX, incl. IR remote control, frost filter & ground stake

- One high-power 15 W LED (4in1) with RGBW colors
- With integrated QuickDMX transmitter/receiver for the wireless transmission of DMX512 signals
- Compact and bright
- Weather-proof aluminum die-cast housing (IP65)
- Additional frost filter provides a soft, homogeneous light
- 9° beam angle; frost filter (24°) included in delivery
- Convenient wireless control via included IR remote control EUROLITE IR-38
- Auto, music, master/slave and QuickDMX mode
- 36 professionally designed integrated show programs, sorted by colors and themes
- Direct color selection for 15 preset colors
- 3 buttons on the remote control for saving your own color mixes
- Stepless RGBW color mixture, color change, color fade, dimmer, strobe effect with variable speed, white balance
- Dimmer speed (step response) adjustable
- Sound-control via built-in microphone with adjustable microphone sensitivity
- Addressing and setting via control panel with LCD
- Easy setup via ground stake for your garden, patio or balcony
- Swivel mounting bracket
- Pressure compensation plug
- Switch-mode power supply for operation between 100 and 240 volts
- Power connection via power cable with safety plug
- LED: 1 x 15 W 4in1 QCL RGBW (homogenous color mix)
- Can be operated in 3; 4; 6; 8; 11 CH mode
- The device is cooled by passive convection
- Controlling by IR remote control (provided); QuickDMX; Master/slave function; Stand-alone; Sound to light via Microphone
- Flicker-free projection
- Suitable for outdoor use

SAFETY INSTRUCTIONS

**WARNING!**

Please read the safety warnings carefully and only use the product as described in this manual to avoid accidental injury or damage.

Intended use

- This product is designed to light indoor and outdoor areas and is IP65 rated. It can be mounted and operated in indoor and outdoor areas and is not dimmable. This device is designed for professional use in the field of event technology, e.g. on stage. It is not suitable for household lighting.
- The integrated QuickDMX receiver for wireless reception of DMX512 signals operates in the 2.4 GHz ISM range and is license-free and generally approved for operation in EU and EFTA countries.
- Only use the device according to the instructions given. Damages due to failure to follow these operating instructions will void the warranty! We do not assume any liability for any resulting damage.
- We do not assume any liability for material and personal damage caused by improper use or non-compliance with the safety instructions. In such cases, the warranty will be null and void.
- Unauthorized rebuilds or modifications of the device are not permitted for reasons of safety and render the warranty invalid.

Danger due to electricity

- To reduce the risk of electric shock, do not open any part of the device. There are no serviceable parts inside the device.
- Only connect the device to a properly installed mains outlet. The outlet must be protected by residual current breaker (RCD). The voltage and frequency must exactly be the same as stated on the device. If the mains cable is equipped with an earthing contact, then it must be connected to an outlet with a protective ground. Never deactivate the protective ground of a mains cable. Failure to do so could possibly injure the user.
- For outdoor use make sure to connect a rubber cable H05RN-F or H05RR-F. For installations in the ground an underground power cable NYY must be used. All valid instructions concerning the installation of cables outdoors or in the ground must be adhered.
- The mains outlet must be easily accessible so that you can unplug the device quickly if need be.
- Never touch the mains plug with wet or damp hands. There is the risk of potentially fatal electric shock.
- The mains cable must not be bent or squeezed. Keep it away from hot surfaces or sharp edges.
- Never pull the mains cable to disconnect the mains plug from the mains outlet, always seize the plug.
- Unplug the device during lightning storms, when unused for long periods of time or before cleaning.
- Do not expose the device to any high temperatures, direct sunlight, strong vibrations or heavy mechanical stress.
- Do not immerse the product in water, this will destroy it. Furthermore, this could cause a lethal electric shock!
- Only have repairs to the device or its mains cable carried out by qualified service personnel. Repairs are required when the device or the mains cable is visibly damaged, when the device has been dropped or malfunctions occur.

Danger to children and people with restricted abilities

- This product is not a toy. Keep it out of the reach of children and pets. Do not leave packaging material lying around carelessly. Never leave this device running unattended.
- This device may be used only by persons with sufficient physical, sensorial, and intellectual abilities and having corresponding knowledge and experience. Other persons may use this device only if they are supervised or instructed by a person who is responsible for their safety.

Warning – risk of burns and fire

- The admissible ambient temperature range (Ta) is -5 to +45°C. Do not operate the device outside of this temperature range.
- The housing temperature (Tc) can be up to 65°C during use. Avoid contact by persons and materials.
- Do not illuminate surfaces within 10 cm of the device. This value is indicated on the device by the  symbol.
- Do not use the device near highly flammable materials. Always place the device at a location where sufficient air circulation is ensured. Leave 50 cm of free space around the device. Never cover the air vents of the housing.

Warning – risk of injuries

- Do not look directly at the light source. Persons with light-sensitive epilepsy may suffer from epileptic seizures or fall unconscious.
- Make sure that the product is set up or installed safely and expertly and prevented from falling down. Comply with the standards and rules that apply in your country, in particular EN 60598-2-17.
- If you lack the qualification, do not attempt the installation yourself, but instead use a professional installer. Improper installation can result in bodily injury and or damage to property.
- The manufacturer cannot be made liable for damages caused by incorrect installations or insufficient safety precautions.
- For overhead use, always secure the device with a secondary safety attachment such as a safety bond or safety net.
- Make sure that the area below the installation place is blocked when rigging, derigging or servicing the device.
- For commercial use the country-specific accident prevention regulations of the government safety organization for electrical facilities must be complied with at all times.

Caution – material damage

- This device must not be connected to the mains voltage by means of a dimmer.
- Lighting effects are not designed for permanent operation. Consistent operation breaks will ensure that the device will serve you for a long time without defects.
- Never switch the device on and off at short intervals. This will considerably reduce the service life of the device.
- If the device has been exposed to drastic temperature fluctuation, do not switch it on immediately. The resulting condensation may destroy the device. Allow the device to reach room temperature before connecting it. Wait until the condensation has evaporated.
- Please use the original packaging to protect the device against vibration and dust during transportation or storage.
- If a serial number label is affixed to the device, do not remove the label as this would make the warranty void.

About batteries

- Do not try to short-circuit, recharge, disassemble or heat batteries (danger of explosion!).
- Remove the batteries if the device is not used for a longer period of time.
- Damaged/leaking batteries may cause harm to your skin—use safety gloves.

DESCRIPTION OF THE DEVICE

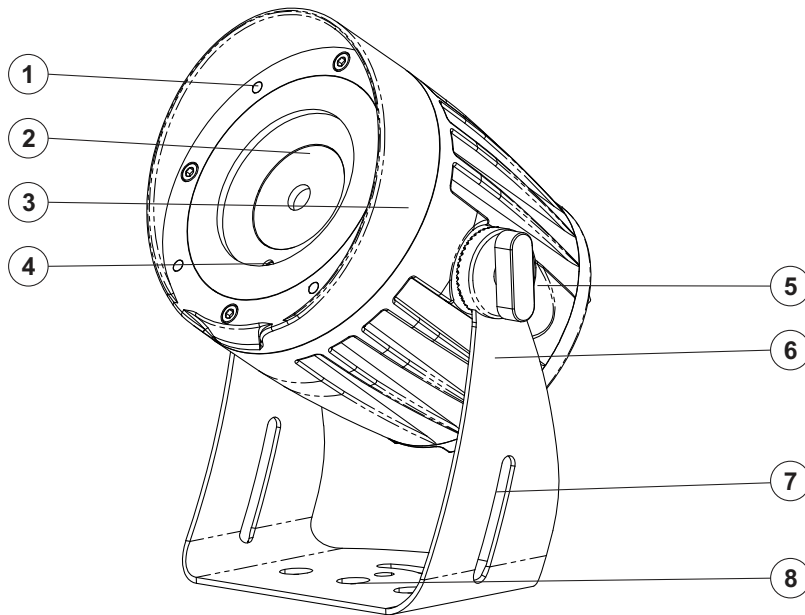

- (1) Magnet for fixing the frost filter
- (2) Lens/LED
- (3) Housing
- (4) Infrared sensor for the remote control
- (5) Fixation screw
- (6) Mounting bracket
- (7) Hole for securing with a safety bond
- (8) Mounting hole

- (9) Power supply cable
- (10) Up button
- (11) Down button
- (12) Display
- (13) Menu button
- (14) Enter button
- (15) Pressure compensation plug
- (16) Mounting ground stake
- (17) Ground stake

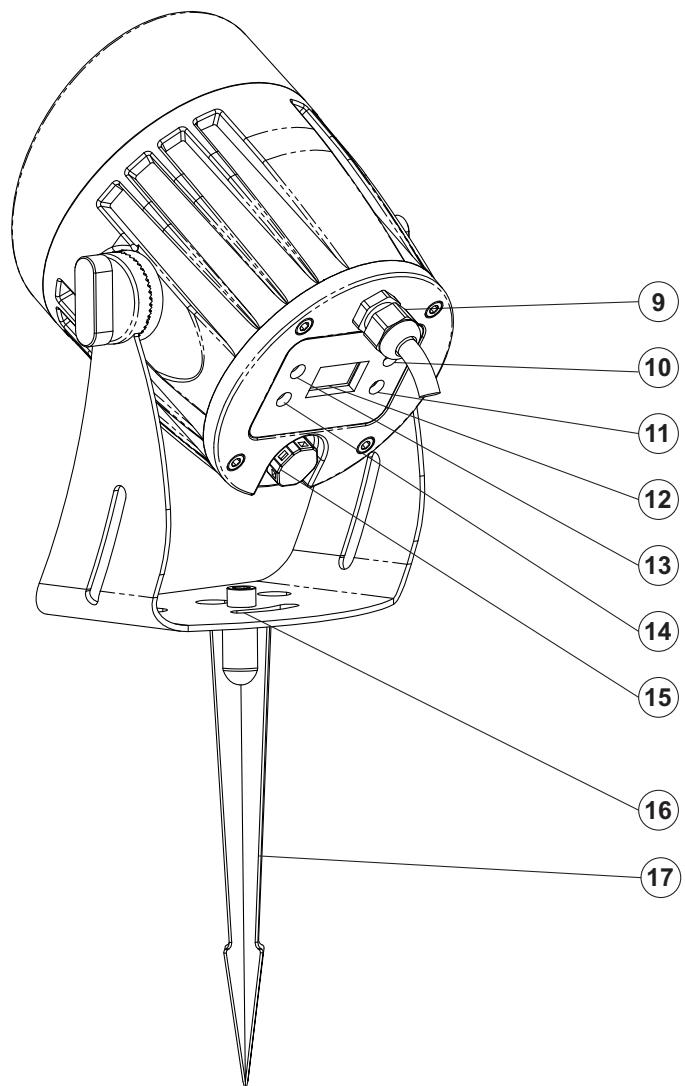

GETTING STARTED

Placing the unit

To place the device on the floor, first attach the ground stake to the mounting bracket using the supplied screws. Now the spot can be stuck into the ground and aligned as desired. To align the device, loosen the fixation screws, adjust the inclination angle and retighten the screws.

You may also fasten the device to a wall or ceiling via the mounting bracket. Always choose screws and plugs which are suitable for use in your wall/ceiling and have enough holding power. Fasten the device in such way that it will not fall down. To align the device, release the fixation screws at the mounting bracket, adjust the desired inclination angle and tighten the fixation screws.

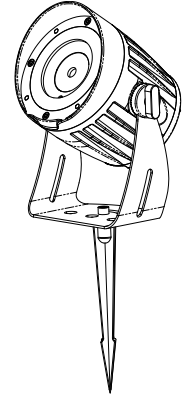

Overhead rigging



WARNING! Risk of injury caused by falling objects

Devices in overhead installations may cause severe injuries when crashing down. Make sure that the device is installed securely and cannot fall down. The installation must be carried out by a specialist who is familiar with the hazards and the relevant regulations.

The device may be fastened to a truss or similar rigging structure. The device must never be fixed swinging freely in the room.

- 1 The rigging structure must support at least 10 times the weight of all fixtures to be installed on it.
- 2 Block access below the work area and work from a stable platform when installing the device.
- 3 Use rigging hardware that is compatible with the structure and capable of bearing the weight of the device. Please refer to the "Accessories" section for a list of suitable rigging hardware.
- 4 Secure the device with a safety bond or other secondary attachment. This secondary safety attachment must be sufficiently dimensioned in accordance with the latest industrial safety regulations and constructed in a way that no part of the installation can fall down if the main attachment fails. Use the hole in the bracket for fixation of the safety bond. Fasten the safety bond in such a way that, in the event of a fall, the maximum drop distance of the device will not exceed 20 cm.
- 5 To align the device, release the fixation screws at the mounting bracket, adjust the desired inclination angle and tighten the fixation screws.
- 6 After installation, the device requires inspections periodically to prevent the possibility of corrosion, deformation and looseness.

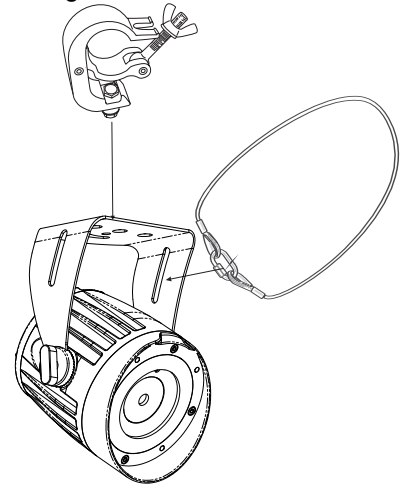

Connection to the mains

The device uses an auto-range power supply that accepts input voltages between 100 und 240 volts. Connect the device via the mains cable to a grounded mains socket. Thus the unit is switched on. To switch off the unit, disconnect the power plug.

Notes: Do not connect the unit to the mains voltage via a dimmer. For a more convenient operation, use a mains outlet which is switchable.

Changing the beam angle

With the delivery of the device you will receive a frost filter, with which the beam angle can be changed from 9° to approx. 24°. If you want to change the beam angle of the device, simply attach the frost filter with magnetic attachment in front of the lens of the device.

DMX512 CONTROL

Via QuickDMX

Connect the transmitters to the DMX controller. Put each transmitter and the device into operation. Use the buttons of the control board to set the function "WIRELESS" - "POWER" to "ON". The QuickDMX status indicator shortly flashes red, green and blue. Afterward, it lights up permanently according to the selected transmission channel.

Set each transmitter and receiver to the same transmission channel using the function "WIRELESS" - "ID Set". The selected transmission channel is indicated by the status indicator.

Channel	Color
1	Red
2	Green
3	Blue
4	Yellow (red/green)
5	Cyan (green/blue)
6	Magenta (red/blue)

Thus, the wireless DMX network is set up and the receivers are paired to the transmitter. The assignment of the receivers to the transmitter is kept memorized even after disconnecting the power supply. As soon as the transmitter receives a DMX signal, the status indicator switches to red and flashes. Shortly afterward, the status indicators of the receivers start flashing green to indicate that the DMX signal is being received. The DMX-controlled units can now be controlled via radio. After the operation, disconnect the power supply cable from the mains outlet, to prevent unnecessary power consumption.

USE

Several receivers may be assigned to a transmitter. It is possible to operate a maximum of 512 receivers.

Transmission 1:1

The DMX signal is fed to a transmitter which sends it via RF. A receiver with the same transmission channel receives the RF signal and distributes it as a DMX signal.

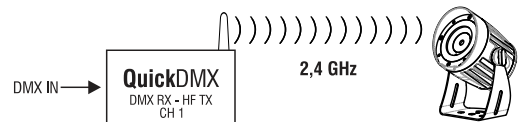

Transmission 1: Many

The DMX signal is fed to a transmitter which sends it via RF. Several receivers with the same transmission channel receive the RF signal and distribute it as a DMX signal.

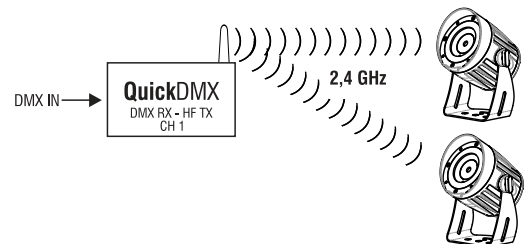

Parallel Transmission

It is possible to operate 6 wireless DMX networks with 6 transmitters in parallel without mutual interference by adjusting them to different transmission channels. The wireless DMX networks operate independent of each other in 1:1 or 1: many transmission modes.

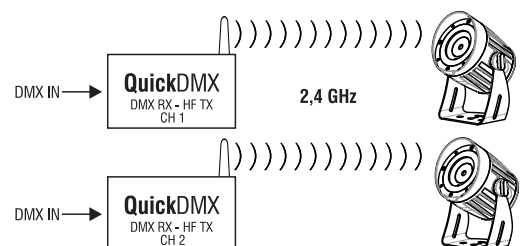

OPERATION

Connect the device via the mains cable to a grounded mains socket. Thus the device is switched on and starts running.

The display lights up and you can choose the desired mode via the buttons MENU, ENTER, UP, DOWN.

The device has two operating modes. It can be operated in stand-alone mode via the control board and the EUROLITE IR-38 remote control or in DMX-controlled mode via a standard DMX controller and QuickDMX with suitable wireless transmitter.

Stand-alone mode

In the stand-alone mode, you can do without a controller. Disconnect the device from the controller, deactivate QuickDMX and call the desired setting. Please refer to the instructions under *Control Board*.

Master/Slave operation via QuickDMX

Set the master device and each slave device to the same transmission channel using the function "WIRELESS" - "ID Set", to change the transmission channel and pair the devices.

The selected transmission channel is indicated by the status indicator.

Channel	Color
1	Red
2	Green
3	Blue
4	Yellow (red/green)
5	Cyan (green/blue)
6	Magenta (red/blue)

Choose the device which is to control the effects. This device then works as master device and controls all other slave devices.

Set the master device to the master mode. Set the slave mode on every slave device. Please refer to the instructions under *Control Board*.

Control Board

The Control Board offers several features: you can easily set the starting address, run the pre-programmed program or select a DMX channel mode.

The main menu is accessed by pressing Menu. Browse through the menu by pressing Up or Down. Press Enter in order to select the desired menu. You can change the selection by pressing Up or Down. Press Enter in order to confirm. You can leave every mode by pressing Menu. The functions provided are listed in the following sections.

If you press and hold Up or Down, the values change faster. The device has an automatic storage for all settings. When you switch the device off and on again, it will operate with the previously set values.

Default settings in bold

MAIN level	Menu level	Description		
Def.Set	YES/NO	Reset to factory settings incl. Wireless Unlink		
DMX Addr	001-512	DMX address setting		
DMX Chan	3 CH, 4 CH, 6CH , 8CH, 11CH	Setting DMX channel mode		
Dimmer	OFF /Dim1/Dim2/ Dim3/Dim4	Dimmer speed (step response) OFF: Response characteristics of LEDs Dim1: Response characteristics of halogen lamps, fast Dim2: Response characteristics of halogen lamps, less fast Dim3: Response characteristics of halogen lamps, middle Dim4: Response characteristics of halogen lamps, slow		
Mast/Slav	Master/ Slave	Master/Slave mode		
Wireless	Power – ON/OFF	ON: Activate QuickDMX OFF: De-activate QuickDMX		
	ID Set	Pair the devices To change the transmission channel and pair the devices R, G, B, RG, GB, RB		
Color Set	Dimmer intensity of the LED colors / stepless RGBW color mixture 000 – 255 (increasing)			
	Red – 000 - 255	Dimmer intensity red		
	Green – 000 - 255	Dimmer intensity green		
	Blue – 000 - 255	Dimmer intensity blue		
	White – 000 - 255	Dimmer intensity white		
Col Mac	R – R+G+B+W	Preset colors		
		R	R+B	R+G+B
		G	R+W	R+B+W
		B	G+B	G+B+W
		W	G+W	R+G+W
		R+G	B+W	R+G+B+W

Col Progr	Black - MW	<p>Internal programs / blackout</p> <table border="1"> <tr><td>Black</td><td>Blackout</td><td>BD</td><td>Blue Dark</td></tr> <tr><td>Pty 1</td><td>Red Green Blue</td><td>BY</td><td>Blue Yellow</td></tr> <tr><td>Pty 2</td><td>Cyan Magenta Yellow</td><td>BC</td><td>Blue Cyan</td></tr> <tr><td>Pty 3</td><td>Red Green Blue Cyan Magenta Yellow</td><td>BM</td><td>Blue Magenta</td></tr> <tr><td>Pty 4</td><td>Red Green Blue White</td><td>BW</td><td>Blue White</td></tr> <tr><td>Rbw</td><td>Rainbow Red, Yellow, Green, Cyan, Blue, Magenta</td><td>WD</td><td>White Dark</td></tr> <tr><td>RD</td><td>Red Dark</td><td>WY</td><td>White Yellow</td></tr> <tr><td>RG</td><td>Red Green</td><td>WC</td><td>White Cyan</td></tr> <tr><td>RB</td><td>Red Blue</td><td>WM</td><td>White Magenta</td></tr> <tr><td>RY</td><td>Red Yellow</td><td>YD</td><td>Yellow Dark</td></tr> <tr><td>RC</td><td>Red Cyan</td><td>YC</td><td>Yellow Cyan</td></tr> <tr><td>RM</td><td>Red Magenta</td><td>YM</td><td>Yellow Magenta</td></tr> <tr><td>RW</td><td>Red White</td><td>YW</td><td>Yellow White</td></tr> <tr><td>GD</td><td>Green Dark</td><td>CD</td><td>Cyan Dark</td></tr> <tr><td>GB</td><td>Green Blue</td><td>CM</td><td>Cyan Magenta</td></tr> <tr><td>GY</td><td>Green Yellow</td><td>CW</td><td>Cyan White</td></tr> <tr><td>GC</td><td>Green Cyan</td><td>MD</td><td>Magenta Dark</td></tr> <tr><td>GM</td><td>Green Magenta</td><td>MW</td><td>Magenta White</td></tr> <tr><td>GW</td><td>Green White</td><td></td><td></td></tr> </table>	Black	Blackout	BD	Blue Dark	Pty 1	Red Green Blue	BY	Blue Yellow	Pty 2	Cyan Magenta Yellow	BC	Blue Cyan	Pty 3	Red Green Blue Cyan Magenta Yellow	BM	Blue Magenta	Pty 4	Red Green Blue White	BW	Blue White	Rbw	Rainbow Red, Yellow, Green, Cyan, Blue, Magenta	WD	White Dark	RD	Red Dark	WY	White Yellow	RG	Red Green	WC	White Cyan	RB	Red Blue	WM	White Magenta	RY	Red Yellow	YD	Yellow Dark	RC	Red Cyan	YC	Yellow Cyan	RM	Red Magenta	YM	Yellow Magenta	RW	Red White	YW	Yellow White	GD	Green Dark	CD	Cyan Dark	GB	Green Blue	CM	Cyan Magenta	GY	Green Yellow	CW	Cyan White	GC	Green Cyan	MD	Magenta Dark	GM	Green Magenta	MW	Magenta White	GW	Green White		
	Black	Blackout	BD	Blue Dark																																																																										
Pty 1	Red Green Blue	BY	Blue Yellow																																																																											
Pty 2	Cyan Magenta Yellow	BC	Blue Cyan																																																																											
Pty 3	Red Green Blue Cyan Magenta Yellow	BM	Blue Magenta																																																																											
Pty 4	Red Green Blue White	BW	Blue White																																																																											
Rbw	Rainbow Red, Yellow, Green, Cyan, Blue, Magenta	WD	White Dark																																																																											
RD	Red Dark	WY	White Yellow																																																																											
RG	Red Green	WC	White Cyan																																																																											
RB	Red Blue	WM	White Magenta																																																																											
RY	Red Yellow	YD	Yellow Dark																																																																											
RC	Red Cyan	YC	Yellow Cyan																																																																											
RM	Red Magenta	YM	Yellow Magenta																																																																											
RW	Red White	YW	Yellow White																																																																											
GD	Green Dark	CD	Cyan Dark																																																																											
GB	Green Blue	CM	Cyan Magenta																																																																											
GY	Green Yellow	CW	Cyan White																																																																											
GC	Green Cyan	MD	Magenta Dark																																																																											
GM	Green Magenta	MW	Magenta White																																																																											
GW	Green White																																																																													
	Jump/Fade 000 - 255	<p>Jump (000 – 255) Switching colors with increasing speed; Fade (000 – 255) Fading colors with increasing speed</p>																																																																												
Mus Progr	00 - 10	<p>Sound control with increasing microphone sensitivity 00 sound control off</p>																																																																												
White Bal	<p>Red – 125 - 255 Green – 125 - 255 Blue – 125 - 255 White – 125 - 255</p>	<p>White balance Default setting: RGBW = 255</p>																																																																												
Sys Info	Temperat xxC	<p>Internal temperature of the device</p>																																																																												
DMX Fail	<p>Black out Hold All on Automatic program</p>	<p>Behavior in case of missing DMX signal Black out – LEDs go off Hold – holds the last received signal All on- all LEDs 100% on Automatic program – pre-selected internal program</p>																																																																												
Dis Perm	ON/OFF	<p>Display shutoff ON - display does not shut off OFF- Shuts off the display after 30 seconds Press the Menu button to reactivate the display.</p>																																																																												

Wireless Setting

This device is prepared for wireless data transmission (QuickDMX) ex works. If you wish to de-activate QuickDMX control, you can select the function “**Power**” – “**Off**”. With the function “**Power**” – “**On**” you can log in the wireless receiver to a wireless transmitter, the fixture can now receive the wireless DMX signal.

The QuickDMX status indicator shows the color abbreviations R, G, B, RG, RB, GB. Afterward, it permanently shows the color abbreviation according to the selected transmission channel.

Set each transmitter and receiver to the same transmission channel. For this purpose, select the “**ID Set**” function.

EUROLITE IR-38 remote control

The IR remote control has the following functions:

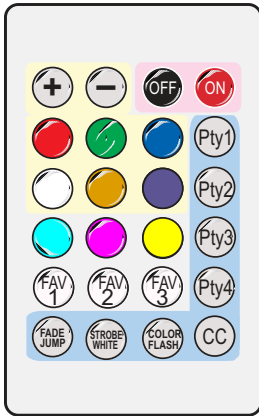



*









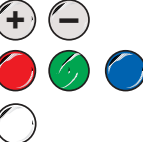

Preset color 
R<255>,G<121>,B <000>,W <000>

Preset color 
R<110>,G<000>,B <191>,W <000>

Preset color 
R<000>,G<255>,B <255>,W <000>

Preset color 
R<255>,G<000>,B <255>,W <000>

Preset color 
R<255>,G<255>,B <000>,W <000>

Buttons	Function
	IR remote control on/off
	Dimmer intensity of the LED colors / stepless RGBW color mixture, brightness with + and -
	Preset colors*, brightness with + and -
	Favorite color setting - press one of the 3 buttons for 3 seconds to save your own color mix.
	Internal program Pty 1, Switching colors, speed with + and -
	Internal program Pty 2, Switching colors, speed with + and -
	Internal program Pty 3, Switching colors, speed with + and -
	Internal program Pty 4, Switching colors, speed with + and -
	Switching through preset colors 01-15, brightness with + and -.
	Fade/Jump Switching internal programs Pty1-Pty4
	Strobe effect only for white, speed with + and - A second press ends the strobe effect.
	Strobe effect 12 colors, speed with + and - A second press ends the strobe effect.

Notes:

- When actuating a button, always direct the remote control towards the sensor. There must be no obstacles between remote control and the sensor.
- The remote control is supplied with a battery inserted. An insulating foil between the battery and the battery contacts prevents the battery from being discharged during storage. Prior to the first operation remove the foil from the battery support on the rear side of the remote control. Otherwise operation of the remote control is not possible.
- If the range of the remote control decreases, replace the battery. For this purpose, on the rear side of the remote control press the small bar with the groove to the right and at the same time remove the battery support. For operation, one 3 V button cell type CR 2032 is required. When inserting, pay attention that the positive pole of the button cell shows upwards in the support.
- Remove the battery from the remote control as a precaution if the device is not used for a longer period of time.

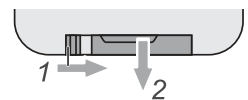

DMX-controlled operation

You can control the device individually via your DMX-controller. Every DMX-channel has a different occupation with different features. The individual channels and their features are listed under *DMX-protocol*.

Please note: To enable the device to receive DMX/WDMX signals, it must be set as a slave device. You will find this setting option in the Control Board under the menu item "Master/Slave". The WDMX module can transmit as well as receive; and works as transmitter if the device is set as "Master" and as receiver if the device is set as "Slave".

Addressing

The device has five different DMX channel modes with 3, 4, 6, 8 or 11 DMX channels. The Control Board allows you, as described above, to assign the DMX channel mode.

The Control Board allows you to assign the DMX starting address, which is defined as the first channel from which the device will respond to the controller. The starting address depends upon which DMX controller is being used. Please refer to the controller's documentation. If you set, for example, the address in the 11 channel mode to channel 12, the device will use the channel 12 to 22 for control.





Please make sure that you do not have any overlapping channels in order to control each device correctly and independently from any other fixture on the DMX chain. If several devices are addressed similarly, they will work synchronically.

For setting the desired starting address please press the Menu button. Press the Up and Down button until the display shows DMX Addr. Press the Enter button and the display shows: 001. Set the desired address via the Up or Down button. Please press the Enter button again to confirm.

Now you can start operating the device via your lighting controller.

Note:

The status of the DMX connection is shown via the display of the device:

Signal status display	WirelessDMX setting, status
 	Wireless - Power - ON, DMX signal on
	Wireless - Power - ON, without DMX signal or WDMX controller is off
	Wireless - Unlink
	Wireless - Power - OFF

DMX Protocol

3 channel mode

Channel	Value	Feature
1	0-255	Red, Green and Blue color mixing
2	0-255	White , 0 - 100 % increasing
3	0-255	Dimmer , 0 - 100 % increasing

4 channel mode

Channel	Value	Feature
1	0-255	Red , 0 - 100 % increasing
2	0-255	Green , 0 - 100 % increasing
3	0-255	Blue , 0 - 100 % increasing
4	0-255	White , 0 - 100 % increasing

6 channel mode

Channel	Value	Feature
1	0-255	Red , 0 - 100 % increasing
2	0-255	Green , 0 - 100 % increasing
3	0-255	Blue , 0 - 100 % increasing
4	0-255	White , 0 - 100 % increasing
5	0-255	Dimmer , dimmer intensity from 0 to 100 %
6	0-5 6-249 250-255	Strobe and sound control No function Strobe effect with increasing speed Sound control

8 channel mode

Channel	Value	Feature
1	0-255	Dimmer , dimmer intensity from 0 to 100 %
2	0-255	Red , 0 - 100 % increasing
3	0-255	Green , 0 - 100 % increasing
4	0-255	Blue , 0 - 100 % increasing
5	0-255	White , 0 - 100 % increasing
6	0-14 10-255	No function Strobe effect with increasing speed
7	0-31 32-63 64-95 96-127 128-159 160-191 192-223 224-255	Fading in/out Neutral Fade in (0 % - 100 %) (speed and effect depending on the control channels 1 - 5) Fade out (100 % - 0 %) (speed and effect depending on the control channels 1 - 5) Fade out and fade in (100 % - 0 % - 100 %) (speed and effect depending on the control channels 1 - 5) Program "Fading" Program "Fade out - fade in" Program "Switching" Sound control
8	0-255	Speed Fading in/out and programs channel 7 increasing speed

11 channel mode

Channel	Value	Feature
1	0-255	Dimmer , dimmer intensity from 0 to 100 %
2	0-255	Red , 0 - 100 % increasing
3	0-255	Green , 0 - 100 % increasing
4	0-255	Blue , 0 - 100 % increasing
5	0-255	White , 0 - 100 % increasing
6	0-14 15-255	No function Strobe effect with increasing speed
7	0-31 32-63 64-95 96-127 128-159 160-191 192-223 224-255	Fading in/out Neutral Fade in (0 % - 100 %) (speed and effect depending on the control channels 1 - 5) Fade out (100 % - 0 %) (speed and effect depending on the control channels 1 - 5) Fade out and fade in (100 % - 0 % - 100 %) (speed and effect depending on the control channels 1 - 5) Program "Fading" Program "Fade out - fade in" Program "Switching" Sound control
8	0-255	Speed Fading in/out, programs channel 7 and internal programs channel 11 increasing speed
9	0-5 6-55 56-105 106-155 156-205 206-255	Dimmer speed (step response) Control Board setting dimmer speed OFF: Response characteristics of LEDs Dim1: Response characteristics of halogen lamps, fast Dim2: Response characteristics of halogen lamps, less fast Dim3: Response characteristics of halogen lamps, middle Dim4: Response characteristics of halogen lamps, slow
10	0-124 125-249 250-255	Jump/fade internal programs Jump - Switching colors Fade - Fading colors No function
11	0-3 4-10 11-17 18-24 25-31 32-38 39-45 46-52 53-59 60-66 67-73 74-80 81-87 88-94 95-101 102-108 109-115 116-122 123-129 130-136 137-143 144-150 151-157 158-164	Internal programs Black - Blackout (no internal program) Pty 1 - Red Green Blue Pty 2 - Cyan Magenta Yellow Pty 3 - Red Green Blue Cyan Magenta Yellow Pty 4 - Red Green Blue White Rbw - Rainbow Red, Yellow, Green, Cyan, Blue, Magenta RD - Red Dark RG - Red Green RB - Red Blue RY - Red Yellow RC - Red Cyan RM - Red Magenta RW - Red White GD - Green Dark GB - Green Blue GY - Green Yellow GC - Green Cyan GM - Green Magenta GW - Green White BD - Blue Dark BY - Blue Yellow BC - Blue Cyan BM - Blue Magenta BW - Blue White

165-171	WD - White Dark
172-178	WY - White Yellow
179-185	WC - White Cyan
186-192	WM - White Magenta
193-199	YD - Yellow Dark
200-206	YC - Yellow Cyan
207-213	YM - Yellow Magenta
214-220	YW - Yellow White
221-227	CD - Cyan Dark
228-234	CM - Cyan Magenta
235-241	CW - Cyan White
242-248	MD - Magenta Dark
249-255	MW - Magenta White



CLEANING AND MAINTENANCE

The outside of the device should be cleaned periodically to remove contaminants such as dust etc. The lens, in particular, should be clean to ensure that light will be emitted at maximum brightness.

- 1 Disconnect the device from power and allow it to cool before cleaning.
- 2 Clean the surface with a soft lint-free and moistened cloth. Never use alcohol or solvents as these may damage the surface. Make sure that no liquids can enter the device.
- 3 The device must be dry before reapplying power.

There are no serviceable parts inside. Do not open the housing. Do not try to repair the device by yourself as this may result in damage. Maintenance and service operations are only to be carried out by authorized dealers. Should you need any spare parts, please use genuine parts. Should you have further questions, please contact your dealer.

PROTECTING THE ENVIRONMENT

	<p>Disposal of old equipment When to be definitively put out of operation, take the product to a local recycling plant for a disposal which is not harmful to the environment. Devices marked with this symbol must not be disposed of as household waste. Contact your retailer or local authorities for more information. Remove any inserted batteries and dispose of them separately from the product.</p>
	<p>You as the end user are required by law (Battery Ordinance) to return all used batteries/rechargeable batteries. Disposing of them in the household waste is prohibited. You may return your used batteries free of charge to collection points in your municipality and anywhere where batteries/rechargeable batteries are sold. By disposing of used devices and batteries correctly, you contribute to the protection of the environment.</p>

TECHNICAL SPECIFICATIONS

Power supply:	100-240 V AC, 50/60 Hz
Power consumption:	16 W
IP classification:	IP65
Protection class:	Class I
Power connection:	Fixed Power supply cord with safety plug
Lamp type:	LED lamp
LED:	1 x 15 W 4in1 QCL RGBW (homogenous color mix)
Flash rate:	1 - 23 Hz
DMX channels:	3; 4; 6; 8; 11
Cooling:	Passive convection
Control:	IR remote control (provided); QuickDMX built-in; Master/slave function; Stand-alone; Sound to light via Microphone
Beam angle (1/2 peak):	9°
Beam angle (1/10 peak):	22°
Housing color:	Black
Display type:	LCD display
Carrier frequency:	2,4 GHz
Dimensions:	Length: 14,3 cm
	Width: 11,0 cm
	Depth: 18,4 cm
Weight:	1,60 kg
Noise classification:	Class 0 (no noise at all)
Remote control	
Battery:	1 x Button cell 3.0 V CR2032 lithium manganese built-in

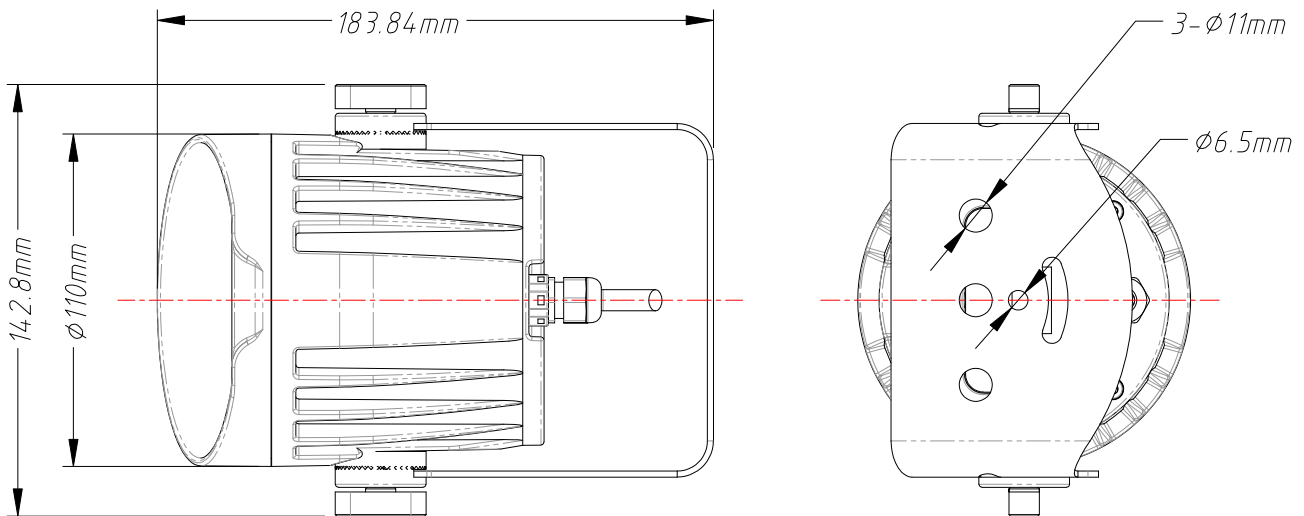

Accessories

OMNITRONIC Weather-Proof Protection Box outdoor	No. 30236255
EUROLITE QuickDMX Wireless Transmitter/Receiver	No. 70064703
EUROLITE TPC-10 Coupler, silver	No. 59006856
EUROLITE Safety Bond UNV-5 3x600mm up to 5kg sil	No. 58010372

All information is subject to change without prior notice. © 18.08.2021

eurolite[®]

Eurolite is a brand of Steinigke Showtechnic GmbH Andreas-Bauer-Str. 5 97297 Waldbüttelbrunn Germany
D00135034 Version 1.0 Publ. 18/08/2021

