

1. Allgemeines

Verwendung und Aufbewahrung des Handbuches



Bitte lesen Sie diese Bedienungsanleitung aus Sicherheitsgründen sorgfältig und aufmerksam durch und bewahren Sie diese für die gesamte Lebensdauer des Gerätes an einem leicht zugänglichen Ort auf. Bitte geben Sie diese Bedienungsanleitung auch an jede Person weiter, die dieses Gerät zukünftig nutzen wird.

Achtung:

Fernbedienung und Leuchten dürfen, ohne Behinderung, maximal 6 Meter voneinander entfernt sein.

Durch Wände oder Metallbarrieren zwischen Leuchten und Fernbedienung wird die Reichweite vermindert.

2. Installation der Batterien

A) Fernbedienung:

(für jede Fernbedienung sind zwei Batterien vom Typ 1,5 V AA/LR6 zu verwenden)

1. Nehmen Sie die Fernbedienung (durch Herausziehen) aus der Halterung.
2. Schieben Sie die Abdeckung des Batteriefachs nach unten, um es zu öffnen.
3. Legen Sie zwei Batterien vom Typ 1,5 V AA/LR6 in das Fach und achten Sie auf die Polarität.
4. Schieben Sie die Abdeckung zurück, um das Batteriefach zu schließen.

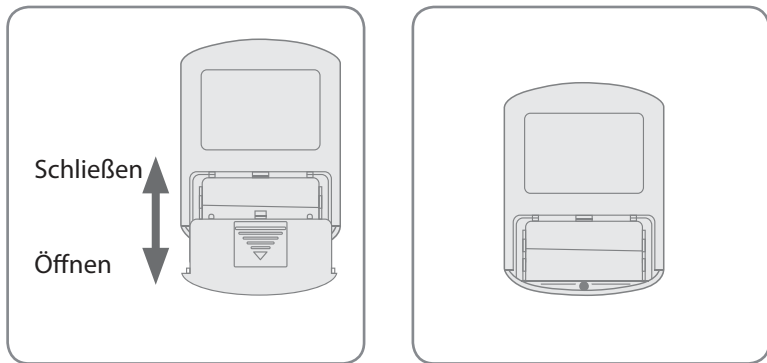

B) Leuchte:

(für jede Leuchte sind drei Batterien vom Typ 1,5 V AA/LR6 zu verwenden)

1. Öffnen Sie mit einer Münze die Rückseite des Beleuchtungsspots und drehen Sie sie gegen den Uhrzeigersinn, um die Abdeckung zu öffnen.



ACHTUNG!

Bevor Sie die Batterien einlegen, entnehmen Sie bitte die innenliegenden Schrauben, Dübel und das Klebepad.

2. Legen Sie drei Batterien vom Typ 1,5 V AA/LR6 in der angezeigten Polarität in die Batteriefächer.
3. Richten Sie die 3 Zacken auf der Rückseite der Abdeckung nach den 3 Löchern auf der Rückseite des Beleuchtungsspots aus. Zum Verschließen drehen Sie sie im Uhrzeigersinn.



Warnung – Wenn der Spot angebracht ist und Sie die Batterien wechseln wollen, drehen Sie den Spot gegen den Uhrzeigersinn, um ihn zu öffnen.

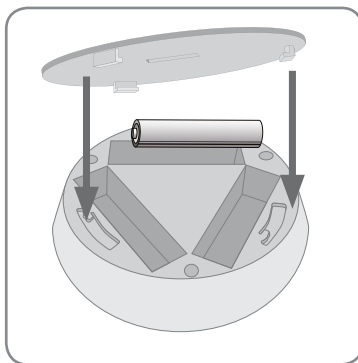
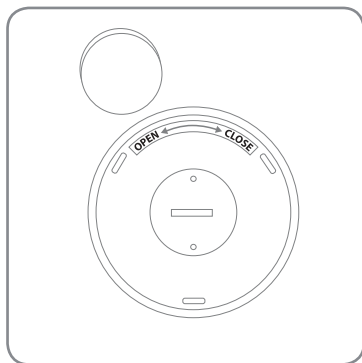

3. Vorsichtsmaßnahmen Batterien:

- Kaufen Sie die Batterien immer in der richtigen Größe und passend für die Art der Verwendung.
- Tauschen Sie immer alle Batterien einer Art gleichzeitig aus.
- Bitte verwenden Sie nur Batterien des Typs 1,5 V AA/LR6
- Säubern Sie die Kontakte der Batterie und des Geräts vor der Installation.
- Stellen Sie sicher, dass die Batterien hinsichtlich ihrer Polarität (+ und -) richtig eingesetzt wurden.
- Entfernen Sie Batterien aus Geräten, die Sie über einen längeren Zeitraum nicht benutzen.
- Entfernen Sie verbrauchte Batterien sofort.
- Bei längerem Nichtgebrauch ist es ratsam, die Batterien aus den Spots und der Fernbedienung zu entfernen.
- Batterien niemals wieder aufladen! Explosionsgefahr!
- Batterien von Kindern fernhalten, nicht ins Feuer werfen, kurzschließen oder aus einander nehmen.
- Erschöpfte Batterien umgehend aus dem Gerät entfernen! Erhöhte Auslaufgefahr!
- Batterien keinen extremen Bedingungen aussetzen, z. B. auf Heizkörpern, Sonnenschein! Erhöhte Auslaufgefahr!
- Kontakt mit Haut, Augen und Schleimhäuten vermeiden. Bei Kontakt mit Batteriesäure die betroffenen Stellen sofort mit reichlich klarem Wasser abspülen und umgehend einen Arzt aufsuchen.
- Bei Nichtbeachtung können Batterien über ihre Endspannung hinaus entladen werden und auslaufen! Batterien sofort aus dem Gerät entfernen, um Schäden zu vermeiden.

4. Montage

A) Klebepad:

1. Legen Sie einen Ort für die Installation der Leuchte fest.
2. Vergewissern Sie sich, dass die Oberfläche sauber, staub- und fettfrei ist.
3. Bringen Sie eine Seite des beidseitigen Klebepads auf der Rückseite der Leuchte an.
4. Lösen Sie die Schutzfolie von der anderen Seite des Klebepads und drücken Sie die Leuchte fest auf die gewünschte Stelle.



VORSICHT:

Beim Entfernen des Klebepads können Schäden auf der Oberfläche entstehen.

B) Schrauben und Dübel:

1. Legen Sie einen Ort für die Installation der Leuchte fest.
2. Verwenden Sie die Abdeckung als Schablone und markieren Sie die Löcher für die Bohrung.
3. Bohren Sie mit einem 5er Bohrer die Löcher für die Dübel und setzen diese ein.
4. Schrauben Sie nun die Abdeckung des Beleuchtungspots mit den mitgelieferten Schrauben fest.
5. Richten Sie die 3 Löcher auf der Rückseite des Beleuchtungspots nach den 3 Zacken der Abdeckung aus. Zum Verschließen drehen Sie sie im Uhrzeigersinn.

5. Inbetriebnahme

1. Sobald sich Batterien in allen Leuchten und der Fernbedienung befinden, können Sie alle Lichter einschalten, indem Sie die ON-Taste auf der Fernbedienung drücken, oder die Leuchten einzeln einschalten, indem Sie in deren Zentrum drücken.
2. Um die Lichter auszuschalten, drücken Sie einfach die Taste OFF auf der Fernbedienung oder erneut die Leuchten einzeln in ihrem Zentrum.
3. Für gedämpftes Licht drücken Sie einmal die Taste LOW (50%).
4. Um die Leuchte für eine begrenzte Zeit einzuschalten, drücken Sie auf die Taste 30 min.

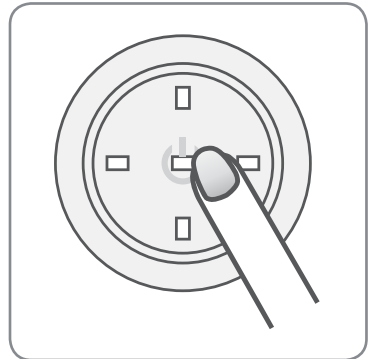
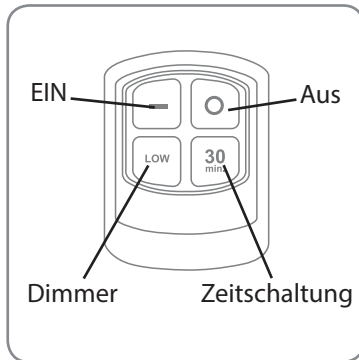

6. Technische Daten

Modell: BM-1106-R (Spots)
Abmessung: ca. 10 x 2,4 cm (ø x H)
Nennspannung: 3 x 1,5 V  AA/LR6 Batterie
Nennleistung: 5 x SMD LED, 0,06/0,3 W

Modell: BM-1106-S (Fernbedienung)
Nennspannung: 2 x 1,5 V  AA/LR6 Batterie

7. Entsorgungshinweise



Diese Kennzeichnung weist darauf hin, dass Elektrogeräte in der EU nicht mit dem normalen Haushaltsmüll entsorgt werden dürfen. Benutzen Sie bitte die Rückgabe- und Sammelsysteme in Ihrer Gemeinde oder wenden Sie sich an den Händler, bei dem das Produkt gekauft wurde.



Bitte entsorgen Sie die Batterien umweltgerecht. Werfen Sie Batterien nicht in den Hausmüll. Benutzen Sie bitte die Rückgabe- und Sammelsysteme in Ihrer Gemeinde oder wenden Sie sich an den Händler, bei dem das Produkt gekauft wurde.



Das Verpackungsmaterial ist teilweise wieder verwertbar. Entsorgen Sie die Verpackung umweltgerecht und führen Sie sie der Wertstoffsammlung zu. Entsorgen Sie sie an einer öffentlichen Sammelstelle.