



# WAMS-IOBT2<sub>MK2</sub>

WIRELESS PA SYSTEM

Bedienungsanleitung  
User Manual

# WAMS-10BT2 MK2 Drahtlos-PA-System

Kompakt, leicht, praktisch: Die WAMS-10BT2 MK2 ist eine extrem leichte und dennoch leistungsstarke Kleinbeschallungsanlage mit Akkubetrieb für den mobilen Einsatz. Ob für Straßenmusiker, bei Vorträgen, Familienfeiern oder in der Aerobicgruppe: Dank der vielfältigen Anschlussmöglichkeiten sind Sie flexibel unterwegs. Das großartig klingende All-in-one-System mit hocheffizientem Class-D-Verstärker und 80 Watt Ausgangsleistung benötigt weder Strom- noch Audiokabel. Dank integriertem Bluetooth-Audio-Streaming genießen Sie Musik kabellos direkt von Ihrem Smartphone oder jedem anderen Bluetooth-Gerät. Mit zum Lieferumfang gehören 2 anmeldefreie Funkmikrofone für Durchsagen und Moderationen. Ein Taschensender ist als Zubehör erhältlich.

Die neueste Bluetooth-5.0-Technologie mit TWS-Unterstützung ermöglicht schnelle und stabile Verbindungen und drahtloses Koppeln von zwei Systemen für Stereo-Setups. Das 2-Wege-Bassreflexsystem mit 10"-Tieftöner sorgt für druckvollen Klang trotz der geringen Baugröße. Neben dem integrierten 3-Kanal-Power-Mixer ist außerdem ein MP3-Player mit SD-Kartensteckplatz, USB-Anschluss und Fernbedienung vorhanden. Ein Stereo-Eingangskanal für Line-Quellen (z. B. CD-Player oder Notebook) und zwei Mono-Eingangskanäle für Instrumente oder kabelgebundene Mikrofon sorgen für zusätzliche Flexibilität. Mit Hilfe des 2-Band-EQs lassen sich Bässe und Höhen regeln. Der leistungsstarke Akku ermöglicht 4 Stunden kontinuierliche Musikwiedergabe ohne Unterbrechung. Zur Verdopplung der Betriebsdauer kann ein zusätzlicher Akku nachgerüstet werden. Dank eines Trolley-Griffs und Rollen ist der Transport völlig unkompliziert. Das leichte ABS-Gehäuse ist mit einer Stativhülse auf die Stativmontage vorbereitet.

## Alle Funktionen und Merkmale im Überblick

- Tragbares all-in-one Verstärkersystem mit 80 Watt Leistung
- Für den mobilen Einsatz bei Events, Verkaufsveranstaltungen, Vorträgen etc.
- 3-Kanal-Power-Mixer
- Hocheffizienter und batterieschonender Biamp-Verstärker mit DSP-Steuerung
- 2-Wege-Bassreflexsystem mit 25-cm-Tieftöner (10")
- MP3-Player mit SD-Kartensteckplatz, USB-Anschluss und IR-Fernbedienung
- Integriertes Bluetooth-Audio-Streaming für kabellosen Musikgenuss
- Stereo-Bluetooth-Link für drahtlosen Stereo-Betrieb mit 2 verlinkten Systemen
- 2 Mono-Eingangskanäle Mic/Line und Hi-Z-Instrument (CH 2) mit Echoeffekt und Feedback-Unterdrückung
- 1 Stereo-Eingangskanal für internen Audioplayer oder externe Line-Signalquellen mit Talkover-Schalter
- UHF-Funkempfänger mit 2 passenden Handmikrofonen
- 1 weiterer Akku kann nachgerüstet werden für bis zu 8 Stunden Betriebszeit
- Integrierte Ladeautomatik mit Statusanzeige
- Signal-Limiter und Frequenzweiche, DSP-gesteuert
- Gemeinsamer 2-Band-EQ für Bässe und Höhen
- Link-Ausgang für eine weitere Aktivbox
- Leichtes ABS-Gehäuse mit Metallgitter und Tragegriff
- Staufach für Funkmikrofone und Zubehör
- Einbaufansch für Stativmontage
- Problemloser Transport über ausziehbaren Trolley-Griff und 2 Rollen

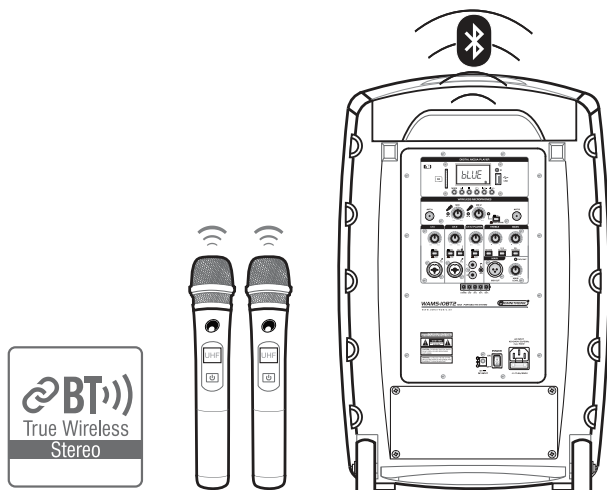

# Inhalt

<b>1 Einführung</b> .....	<b>3</b>
<b>2 Sicherheitshinweise</b> .....	<b>4</b>
<b>3 Bedienelemente und Anschlüsse</b> .....	<b>6</b>
Fernbedienung .....	6
Mixereinheit .....	7
Handmikrofon und Taschensender .....	9
<b>4 Aufstellen und Transport</b> .....	<b>10</b>
Zubehörfach.....	10
<b>5 Anschlüsse herstellen</b> .....	<b>11</b>
Zwei oder mehrere Verstärkersysteme in Reihe schalten .....	11
<b>6 Stromversorgung</b> .....	<b>12</b>
Netzbetrieb .....	12
Akkubetrieb .....	12
Einbau eines zusätzlichen Akkus .....	12
<b>7 Bedienung</b> .....	<b>13</b>
Mixereinheit .....	13
Bluetooth-Verbindung mit mobilen Geräten herstellen .....	13
Bedienung des Audioplayers.....	14
Funkmikrofone und Taschensender verwenden .....	15
<b>8 Reinigung und Wartung</b> .....	<b>16</b>
Sicherungswechsel.....	16
Lautsprecher.....	16
Lagerung und Wartung des Akkus .....	16
<b>9 Umweltschutz</b> .....	<b>16</b>
<b>10 Technische Daten</b> .....	<b>17</b>
Zubehör/Ersatzteile .....	18
Stecker- und Anschlussbelegungen .....	18

# 1 Einführung

Willkommen bei Omnitronic! Schön, dass Sie sich für eines unserer Produkte entschieden haben. Diese Bedienungsanleitung zeigt Ihnen, wie Sie das Gerät installieren und nutzen. Damit Sie sich und andere keinen Gefahren aussetzen, beachten Sie bitte unbedingt alle Sicherheitshinweise in dieser Anleitung und alle auf dem Gerät angebrachten Sicherheitshinweise.

Diese Bedienungsanleitung gilt für die Artikelnummer: 13107015. Bitte bewahren Sie dieses Dokument für weiteren Gebrauch auf und geben Sie es ggf. an nachfolgende Besitzer weiter.



[www.omnitronic.de](http://www.omnitronic.de)



Produkt-Updates, Dokumentationen, Software und Support erhalten Sie unter [www.omnitronic.de](http://www.omnitronic.de). Die neueste Version der Bedienungsanleitung finden Sie im Downloadbereich des Produkts.

© 2022 OMNITRONIC. Alle Rechte vorbehalten. Dieses Dokument darf ohne schriftliche Genehmigung des Copyrightinhabers weder ganz noch teilweise reproduziert werden. Der Inhalt dieses Dokuments kann ohne vorherige Ankündigung modifiziert werden, wenn Änderungen in Methodik, Design oder Herstellung dies erforderlich machen.

Alle in diesem Dokument erwähnten Marken gehören den jeweiligen Eigentümern.

D00139741, Version 1.0, Stand 03/06/2022

## 2 Sicherheitshinweise

<b>ACHTUNG!</b>	
	Gerät vor Feuchtigkeit und Nässe schützen!
<b>ACHTUNG!</b>	
	Seien Sie besonders vorsichtig beim Umgang mit gefährlicher Netzspannung. Bei dieser Spannung können Sie einen lebensgefährlichen elektrischen Schlag erhalten!
<b>GESUNDHEITSRISIKO!</b>	
	Beim Betreiben einer Beschallungsanlage lassen sich Lautstärkepegel erzeugen, die zu irreparablen Gehörschäden führen können.

Dieses Gerät hat das Werk in sicherheitstechnisch einwandfreiem Zustand verlassen. Um diesen Zustand zu erhalten und einen gefahrlosen Betrieb sicherzustellen, muss der Anwender unbedingt die Sicherheitshinweise und die Warnvermerke beachten, die in dieser Gebrauchsanweisung enthalten sind.

**Bei Schäden, die durch Nichtbeachtung dieser Bedienungsanleitung verursacht werden, erlischt der Garantieanspruch. Für daraus resultierende Folgeschäden übernimmt der Hersteller keine Haftung.**

### Inbetriebnahme

- Packen Sie das Gerät aus und überprüfen Sie es sorgfältig auf Transportschäden, bevor Sie es verwenden. Im Schadenfall nehmen Sie das Gerät nicht in Betrieb und setzen sich bitte mit Ihrem Fachhändler in Verbindung.
- Heben Sie die Verpackung auf. Um das Gerät bei Transport und Lagerung optimal vor Erschütterungen, Staub und Feuchtigkeit zu schützen, benutzen Sie bitte die Originalverpackung.

### Schutzklasse

- Der Aufbau entspricht der Schutzklasse I. Der Netzstecker darf nur an eine Schutzkontakt-Steckdose angeschlossen werden, deren Spannung und Frequenz mit dem Typenschild des Gerätes genau übereinstimmt. Ungeeignete Spannungen und ungeeignete Steckdosen können zur Zerstörung des Gerätes und zu tödlichen Stromschlägen führen.

### Stromanschluss

- Den Netzstecker immer als letztes einstecken. Der Netzstecker muss dabei gewaltfrei eingesetzt werden. Achten Sie auf einen festen Sitz des Netzsteckers.
- Lassen Sie die Netzleitung nicht mit anderen Kabeln in Kontakt kommen! Seien Sie vorsichtig beim Umgang mit Netzleitungen und -anschlüssen. Fassen Sie diese Teile nie mit feuchten Händen an! Feuchte Hände können tödliche Stromschläge zur Folge haben.
- Netzleitungen nicht verändern, knicken, mechanisch belasten, durch Druck belasten, ziehen, erhitzen und nicht in die Nähe von Hitze- oder Kältequellen bringen. Bei Missachtung kann es zu Beschädigungen der Netzleitung, zu Brand oder zu tödlichen Stromschlägen kommen.
- Die Kabeleinführung oder die Kupplung am Gerät dürfen nicht durch Zug belastet werden. Es muss stets eine ausreichende Kabellänge zum Gerät hin vorhanden sein. Andernfalls kann das Kabel beschädigt werden, was zu tödlichen Stromschlägen führen kann.
- Achten Sie darauf, dass die Netzleitung nicht gequetscht oder durch scharfe Kanten beschädigt werden kann. Überprüfen Sie das Gerät und die

Netzleitung in regelmäßigen Abständen auf Beschädigungen.

- Die Belegung der Anschlussleitungen ist wie folgt:

Leitung	Pin	International
Braun	Außenleiter	L
Blau	Neutralleiter	N
Gelb/Grün	Schutzleiter	

Der Schutzleiter muss unbedingt angeschlossen werden! Wenn das Gerät direkt an das örtliche Stromnetz angeschlossen wird, muss eine Trennvorrichtung mit mindestens 3 mm Kontaktöffnung an jedem Pol in die festverlegte elektrische Installation eingebaut werden. Das Gerät darf nur an eine Elektroinstallation angeschlossen werden, die den VDE-Bestimmungen DIN VDE 0100 entspricht. Die Hausinstallation muss mit einem Fehlerstromschutzschalter (RCD) mit 30 mA Bemessungsdifferenzstrom ausgestattet sein.

### Metallteile

- In das Gerät dürfen keine fremden Gegenstände gelangen. Dies gilt insbesondere für Metallteile. Sollten auch nur kleinste Metallteile wie Heft- und Büroklammern oder größere Metallspäne in das Gerät gelangen, so ist das Gerät sofort außer Betrieb zu nehmen und allpolig vom Netz zu trennen. Durch Metallteile hervorgerufene Fehlfunktionen und Kurzschlüsse können tödliche Verletzungen zur Folge haben.

### Flüssigkeit

- Es dürfen unter keinen Umständen Flüssigkeiten aller Art in Steckdosen, Steckverbindungen oder in irgendwelche Geräteöffnungen oder Geräte Ritzen eindringen. Besteht der Verdacht, dass - auch nur minimale - Flüssigkeit in das Gerät eingedrungen sein könnte, muss das Gerät sofort allpolig vom Netz getrennt werden. Dies gilt auch, wenn das Gerät hoher Luftfeuchtigkeit ausgesetzt war. Auch wenn das Gerät scheinbar noch funktioniert, muss es von einem Fachmann überprüft werden ob durch den Flüssigkeitseintritt eventuell Isolationen beeinträchtigt wurden. Reduzierte Isolationen können tödliche Stromschläge hervorrufen.



### **Umgebungsbedingungen**

- Die Umgebungstemperatur muss zwischen -5° C und +45° C liegen. Halten Sie das Gerät von direkter Sonneneinstrahlung (auch beim Transport in geschlossenen Wägen) und Heizkörpern fern. Die relative Luftfeuchte darf 50 % bei einer Umgebungstemperatur von 45° C nicht überschreiten.
- Verwenden Sie das Gerät nicht bei Gewitter. Überspannung könnte das Gerät zerstören. Das Gerät bei Gewitter allpolig vom Netz trennen (Netzstecker ziehen).
- Das Gerät darf nicht in einer Umgebung eingesetzt oder gelagert werden, in der mit Spritzwasser, Regen, Feuchtigkeit oder Nebel zu rechnen ist. Feuchtigkeit oder sehr hohe Luftfeuchtigkeit kann die Isolation reduzieren und zu tödlichen Stromschlägen führen.
- Beim Einsatz von Nebelgeräten ist zu beachten, dass das Gerät nie direkt dem Nebelstrahl ausgesetzt ist und mindestens 0,5 m von einem Nebelgerät entfernt betrieben wird. Der Raum darf nur so stark mit Nebel gesättigt sein, dass eine gute Sichtweite von mindestens 10 m besteht.

### **Installation**

- Vermeiden Sie Erschütterungen und jegliche Gewaltanwendung bei der Installation oder Inbetriebnahme des Geräts. Achten Sie bei der Wahl des Installationsortes darauf, dass das Gerät nicht zu großer Hitze, Feuchtigkeit und Staub ausgesetzt wird. Vergewissern Sie sich, dass keine Kabel frei herumliegen. Sie gefährden Ihre eigene und die Sicherheit Dritter!

### **Inbetriebnahme**

- Nehmen Sie das Gerät erst in Betrieb, nachdem Sie sich mit seinen Funktionen vertraut gemacht haben. Lassen Sie das Gerät nicht von Personen bedienen, die sich nicht mit dem Gerät auskennen. Wenn Geräte nicht mehr korrekt funktionieren, ist das meist das Ergebnis von unsachgemäßer Bedienung!

### **Gewerbliche Verwendung**

- Beim Einsatz einer Beschallungsanlage in öffentlichen bzw. gewerblichen Bereichen ist eine Fülle von Vorschriften zu beachten. Der Betreiber muss sich selbständig um Beschaffung der geltenden Sicherheitsvorschriften bemühen und diese einhalten!

### **Reinigung und Wartung**

- Vor der Reinigung den Netzstecker aus der Steckdose ziehen. Zur Reinigung nur ein weiches Tuch und niemals Lösungsmittel verwenden.
- Im Geräteinneren befinden sich außer der Sicherung keine zu wartenden Teile. Wartungs- und Servicearbeiten sind ausschließlich dem autorisierten Fachhandel vorbehalten! Sollten einmal Ersatzteile benötigt werden, verwenden Sie bitte nur Originalersatzteile.

### **Eigenmächtige Veränderungen und Garantie**

- Beachten Sie bitte, dass eigenmächtige Veränderungen an dem Gerät aus Sicherheitsgründen verboten sind.
- Wird das Gerät anders verwendet als in dieser Bedienungsanleitung beschrieben, kann dies zu Schäden am Produkt führen und der Garantieanspruch erlischt. Außerdem ist jede andere Verwendung mit Gefahren, wie z. B. Kurzschluss, Brand, elektrischem Schlag, etc. verbunden.

### **Batteriehinweise**

- Beschädigen Sie den Akku niemals. Durch Beschädigung der Hülle des Akkus besteht Explosions- und Brandgefahr!
- Schließen Sie die Kontakte/Anschlüsse des Akkus niemals kurz. Werfen Sie den Akku bzw. das Produkt nicht ins Feuer. Es besteht Explosions- und Brandgefahr!
- Laden Sie den Akku regelmäßig nach, auch wenn das Produkt nicht benötigt wird. Dadurch behält er seine Kapazität bei und ist mehrere Jahre einsatzbereit und somit sehr robust und langlebig. Eine gewisse Erwärmung beim Ladevorgang ist normal.
- Schließen Sie die Batterien nie kurz, werfen Sie sie nie ins Feuer und versuchen Sie auch nicht, sie wieder aufzuladen (Explosionsgefahr!). Entfernen Sie die Batterien bei längerem Nichtgebrauch. Ausgelaufene Batterien können bei Berührung Hautverätzungen verursachen. Benutzen Sie in solchen Fällen geeignete Schutzhandschuhe.

### **Bestimmungsgemäße Verwendung**

Das Verstärkersystem dient zur mobilen Beschallung. Die Spannungsversorgung kann mittels Netzspannung oder Akku erfolgen. Das Gerät wurde ausschließlich zur Verwendung in Innenräumen konzipiert.

### 3 Bedienelemente und Anschlüsse

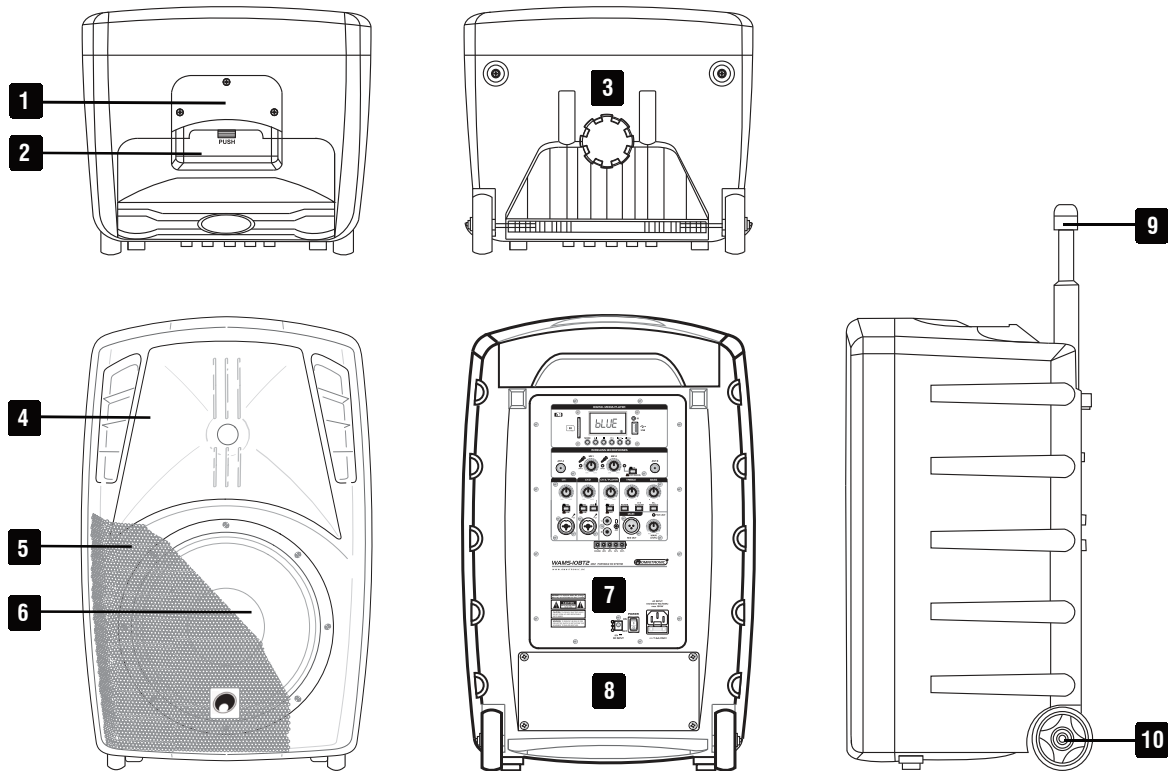

Nr.	Element
1	Handgriff
2	Staufach für Funkmikrofone und Zubehör
3	Stativhülse
4	Hochtöner (1“)
5	Schutzgitter
6	Basslautsprecher (10“)
7	Mixereinheit
8	Akkufach für 2 Lithium-Ionen-Akkus (1 Akku im Lieferumfang enthalten)
9	Trolley-Griff
10	Transportrollen

#### Fernbedienung

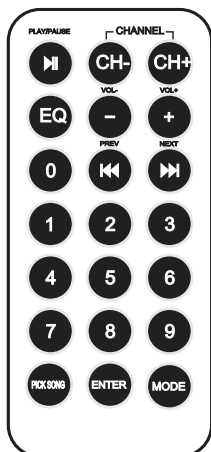

Taste	Funktion
▶	Umschalten zwischen Wiedergabe und Pause
CH- / +	Ordnerwahl
EQ	Equalizereinstellungen wählen
- / +	Einstellen der Lautstärke
◀ / ▶	Kurzer Tastendruck = Titelwahl / Langer Tastendruck = Schneller Vor- / Rücklauf
ENTER	Zufalls-/Scanwiedergabe und Wiederholungsfunktionen wählen
MODE	Umschalten zwischen USB, Speicherkarte und Bluetooth

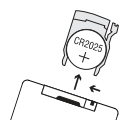

Vor dem ersten Betrieb die Isolierfolie auf der Rückseite herausziehen. Zum Wechseln der Batterie den kleinen Riegel mit der Kerbe nach rechts drücken und den Batteriehalter herausziehen. Eine Knopfzelle Typ CR2025 mit dem Pluspol nach oben im Halter einsetzen.

# Mixereinheit

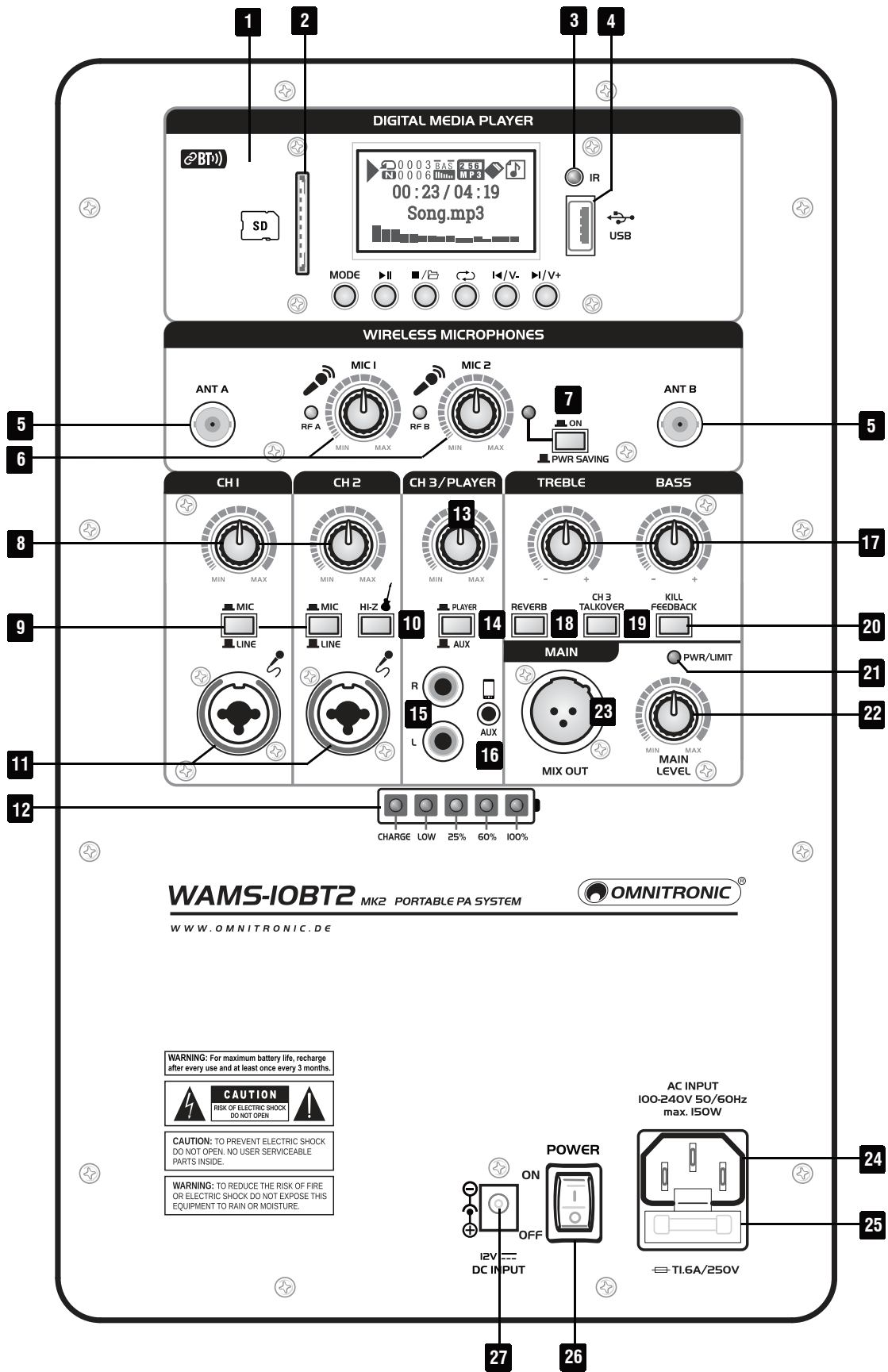

Nr.	Element	Funktion
1	Audioplayer mit integriertem Bluetooth-Empfänger und 6 Bedientasten	[MODE]: Kurzer Tastendruck = Umschalten zwischen USB, Speicherkarte und Bluetooth / Langer Tastendruck im Bluetooth-Betrieb = Koppeln mit zweitem PA-System (TWS-Funktion) / Langer Tastendruck im USB-/SD-Betrieb = Systemeinstellungen aufrufen [▶  ]: Umschalten zwischen Wiedergabe und Pause / Option bestätigen [■/☐]: Wiedergabe beenden und Ordnermodus aufrufen [↻]: Zufalls- und Scanwiedergabe sowie Wiederholfunktionen wählen [◀/V-] / [▶/V+]: Kurzer Tastendruck = Titel- bzw. Ordnerwahl / Langer Tastendruck = Einstellen der Lautstärke
2	Kartensteckplatz	Zum Einstecken einer SD(HC)-Speicherkarte.
3	Infrarotsensor für die Fernbedienung	Halten Sie die Fernbedienung beim Betätigen einer Taste immer in Richtung des Sensors am Gerät. Es muss eine Sichtverbindung zwischen der Fernbedienung und dem Gerät bestehen.
4	USB-Anschluss	Zum Anschluss eines USB-Speichergeräts.
5	Antennenanschlüsse	BNC-Buchsen für den Anschluss der Empfangsantennen.
6	Pegelregler	Zum Mischen der Funkmikrofonsignale auf das Mastersignal. Die LEDs zeigen den Empfang des jeweiligen Funksignals an.
7	Ein-/Ausschalter	Schaltet den Funkempfänger ein (zugehörige LED leuchtet) und aus.
8	Pegelregler	Zum Mischen des Signals von Kanal 1 bzw. 2 auf das Mastersignal.
9	Pegelumschalter	Drücken Sie diese Taste, um den Eingang von Kanal 1 bzw. 2 auf Mikrofonpegel zu schalten. Bei ausgerasteter Taste ist der Eingang auf Line-Pegel geschaltet.
10	Hi-Z-Pegelumschalter	Drücken Sie diese Taste, um den Eingang von Kanal 2 auf hochohmigen Instrumentenpegel zu schalten.
11	Mono-Eingänge	Kanal 1 und 2 verfügen über symmetrische Mono-Eingänge mit Kombibuchsen (6,3-mm-Klinke/XLR). Schließen Sie hier dynamische Mikrofone oder Geräte mit Line-Pegel über handelsübliche XLR- oder Klinkenkabel an. Kanal 2 eignet sich auch für hochohmige Musikinstrumente wie E-Gitarren oder E-Bässe. Passen Sie mit den Umschaltern den Eingangspegel an die Signalquellen an.
12	Akkuanzeige	Diese LED-Kette zeigt im Akkubetrieb den Ladezustand an. Leuchtet nur die rote Anzeige LOW, sollte der Akku aufgeladen werden. Die Anzeige CHARGE leuchtet während des Ladevorgangs. Ist der Akku vollgeladen, erlischt die Anzeige.
13	Pegelregler	Dieser Regler bestimmt die Lautstärke für Kanal 3 bzw. den Audioplayer.
14	Eingangsumschalter	Wählt das Eingangssignal für Kanal 3: Taste gedrückt = Signal des Audioplayers, Taste nicht gedrückt = Signal des Cinch- bzw. Klinkeneingangs AUX.
15	Stereo-Eingang	Unsymmetrischer Stereo-Eingang mit Cinch-Buchsen für Kanal 3. Verwenden Sie ein handelsübliches Cinch-Kabel, um ein Gerät mit Line-Pegel (z. B. CD-Player) an diesen Eingang anzuschließen.
16	AUX-Eingang	3,5-mm-Klinkenbuchse zum Anschluss von tragbaren Audiogeräten (z. B. MP3-Player) für Kanal 3.
17	Klangregler	2-Band-Klangregelung für das Mastersignal (BASS = Bässe, TREBLE = Höhen).
18	Echoeffekt an/aus	Drücken Sie diese Taste zum Zuschalten eines Echoeffekts für die Mikrofoneingänge von Kanal 1 und 2 und die beiden Funkmikrofone.
19	Talkover an/aus	Drücken Sie diese Taste zum Zuschalten der Talkover-Funktion für Kanal 3. Bei Mikrofondurchsagen wird der Pegel von Kanal 3 dann vorübergehend gesenkt.
20	Kill Feedback an/aus	Drücken Sie diese Taste zum Zuschalten der Feedback-Unterdrückung für die Mikrofoneingänge von Kanal 1 und 2 und die beiden Funkmikrofone.



21	Betriebs- und Übersteuerungsanzeige	Leuchtet grün bei eingeschaltetem Gerät und rot bei Übersteuerung des internen Verstärkers. Senken Sie den Pegel der Signalquellen entsprechend.
22	Pegelregler	Regelt die Gesamtlautstärke.
23	Ausgang MIX OUT	XLR-Buchse zum Weiterleiten des Mischsignals (Mono) an Geräte mit Line-Pegel-Eingängen, z. B. ein weiteres Verstärkersystem.
24	Netzanschluss	Stecken Sie hier die Netzleitung ein.
25	Sicherungshalter	Ersetzen Sie die Sicherung nur bei ausgestecktem Gerät und nur durch eine gleichwertige Sicherung. Der korrekte Wert ist am Gerät angegeben.
26	Netzschalter	Schaltet das PA-System ein und aus.
27	Anschluss 12V DC	Zur alternativen Spannungsversorgung von einer externen 12-V-Quelle.

## Handmikrofon und Taschensender

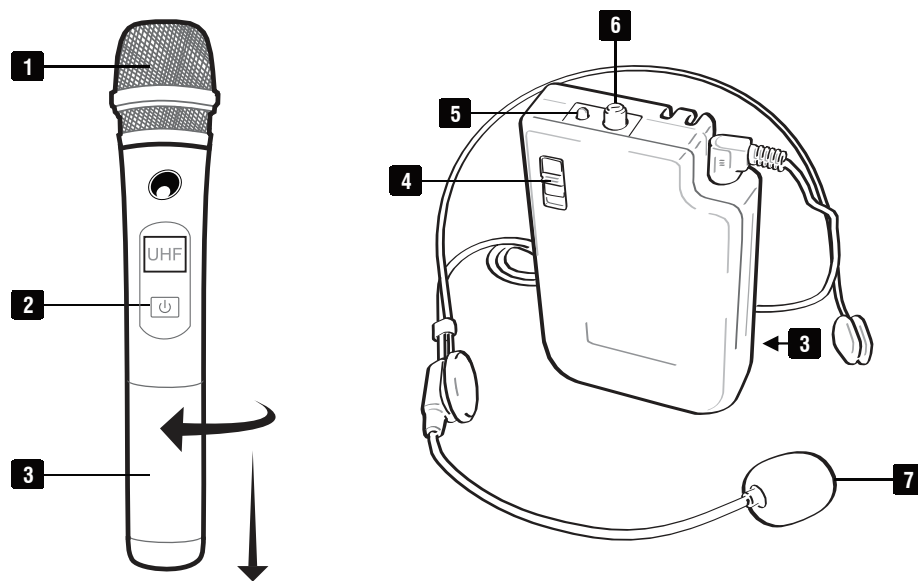

Nr.	Element	Funktion
1	Mikrofonmodul	Dynamische Mikrofonkapsel mit Nierencharakteristik.
2	Betriebsschalter	Schaltet das Mikrofon ein und aus.
3	Batteriefach	Zum Einsetzen von Batterien die Abdeckung beim Mikrofon aufschrauben und beim Taschensender nach unten abziehen. Jeweils zwei 1,5-V-Batterien wie angegeben einsetzen. Hinweis: Bei längerem Nichtgebrauch die Batterien herausnehmen, um die Geräte vor einem eventuellen Auslaufen der Batterien zu schützen.
4	3-stufiger Betriebsschalter	Obere Position: an / mittlere Position: Stummschaltung / untere Position: aus
5	Batterieanzeige	Leuchtet nach dem Einschalten kurz auf und blinkt rot, wenn die Batterien erschöpft sind.
6	Gain-Regler	Zur Korrektur des Lautstärkepegels des Taschensenders. Die Empfindlichkeit reduzieren, wenn das Signal zu laut und dadurch verzerrt ist. Die Empfindlichkeit erhöhen, wenn der Pegel zu gering ist und sich dadurch ein schlechter Rauschabstand ergibt.
7	Kopfbügelmikrofon	Kondensatormikrofon mit Nierencharakteristik.

## 4 Aufstellen und Transport

Für den Transport besitzt das Gerät Rollen und einen ausziehbaren Teleskopgriff. Drücken Sie die Entriegelungstaste in der Mitte und ziehen Sie den Griff bis zur vollen Länge heraus. 2 GummifüÙe und die beiden Rollen sorgen für sicheren Stand bei Positionierung auf dem Boden. Benutzen Sie den Einbaufansch (36 mm) auf der Unterseite für die Montage auf einem Boxenstativ. Passende Stative finden Sie im Kapitel Zubehör.

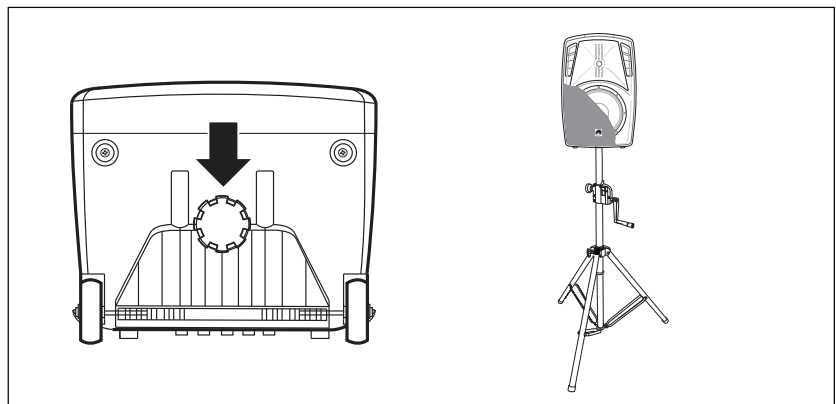
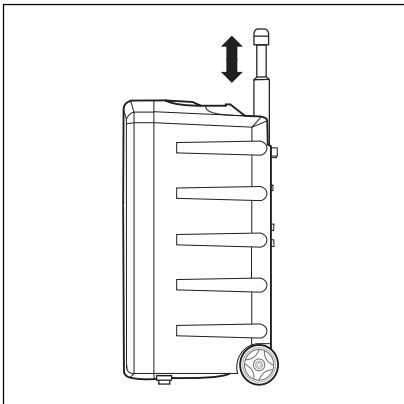

### Hinweise

Stellen Sie das PA-System bitte immer standsicher auf einen festen, ebenen, rutschfesten, erschütterungsfreien und schwingungsfreien Untergrund auf. Verlegen Sie alle Anschlusskabel so, dass niemand darüber stolpern kann. Beachten Sie bei der Installation die gesetzlichen, nationalen Sicherheitsvorschriften. Das Gerät muss sicher aufgestellt oder befestigt sein, sodass es nicht herunterfallen kann.

### Zubehörfach

Das Zubehörfach bietet Platz für die beiden Funkmikrofone, Empfangsantennen, Fernbedienung, Netzkabel und weiteres Zubehör. Durch Drücken auf die markierte Stelle (PUSH), öffnet sich der Deckel. Gehen Sie zum Schließen des Deckels in gleicher Weise vor.

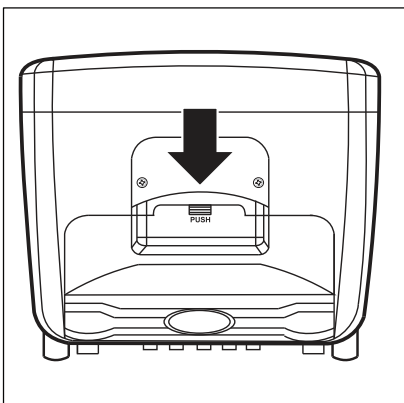

## 5 Anschlüsse herstellen

Als Tonquellen können Mikrofone, Musikinstrumente und Audiogeräte mit Line-Pegel angeschlossen werden. Um Störgeräusche zu vermeiden, sollte das PA-System vor dem Herstellen und Trennen von Verbindungen ausgeschaltet sein oder die Ausgangsregler auf Minimum gestellt werden. Für eine gute Klangqualität sollten Sie hochwertige, möglichst kurze Kabel verwenden.

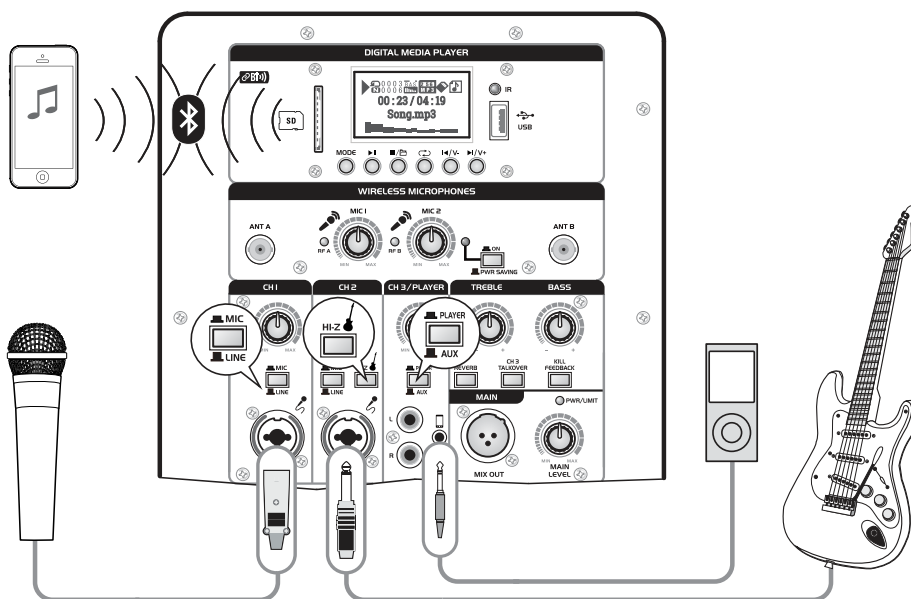

Schließen Sie dynamische Mikrofone an die Eingangsbuchsen der Kanäle 1 und 2 über handelsübliche XLR- oder Klinkenkabel an und drücken Sie den jeweiligen Pegelumschalter **MIC/LINE** hinein. Alternativ können Sie an die Buchse von Kanal 2 hochohmige Musikinstrumente wie E-Gitarren oder E-Bässe anschließen. In diesem Fall muss der Pegelumschalter **Hi-Z** hineingedrückt werden.

Für den Anschluss von Audiogeräten mit Line-Pegel stehen in Kanal 3 Cinch-Buchsen und eine 3,5-mm-Klinkenbuchse zur Verfügung. Verwenden Sie handelsübliche Cinch- oder Klinkenkabel, um diese Eingänge z. B. mit einem Mischpult, Keyboard oder MP3-Player zu Verbinden. Zur Auswahl der Eingangsbuchsen den Umschalter **PLAYER/AUX** ausrasten. Anderenfalls wird Kanal 3 das Signal des integrierten Audioplayers zugewiesen.

### Zwei oder mehrere Verstärkersysteme in Reihe schalten

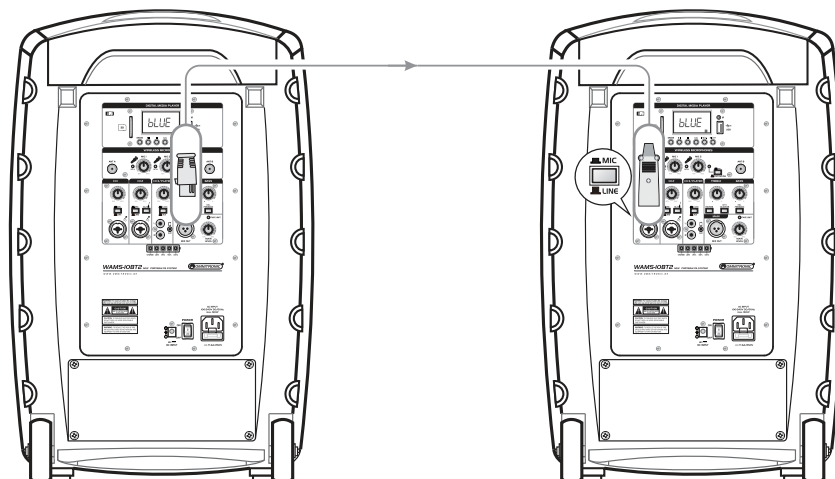

Für eine gleichmäßigere Beschallung von großen Räumen lassen sich zwei oder mehrere der Verstärkersysteme in Reihe schalten. Schließen Sie dazu Ihre Signalquellen an das Hauptsystem an und verbinden Sie den Mono-Line-Ausgang **MIX OUT** mit einem der regelbaren Line-Eingänge des ersten Nebensystems. Dann den entsprechenden **MIC/LINE** hineindrücken, um den Eingang noch auf Line-Pegel zu stellen. Verkabeln Sie weitere Nebengeräte in gleicher Weise. Der Ausgang **MIX OUT** führt das mit den einzelnen Lautstärkereglern und den Klangreglern eingestellte Mischsignal. Alternativ können auch andere Audiogeräte mit Line-Pegel-Eingängen (z. B. Mischpult, Aufnahmegerät) an den Ausgang **MIX OUT** angeschlossen werden.

## 6 Stromversorgung

Die Stromversorgung des Verstärkersystems kann mittels Netzspannung und für den mobilen Einsatz auch über Akkus erfolgen.

### Netzbetrieb

Für den Netzbetrieb schließen Sie das beiliegende Netzkabel an die Netzbuchse an und verbinden es mit einer Steckdose. Bei Netzanschluss ist immer die Ladeautomatik für die Akkus aktiv und die Ladeanzeige **CHARGE** leuchtet rot. Das Gerät muss zum Laden nicht eingeschaltet sein, kann aber auch während des Ladens betrieben werden. Ist der Ladevorgang beendet, erlischt die Ladeanzeige. Trennen Sie das Gerät nach dem Betrieb oder nach dem Aufladen der Akkus von der Netzsteckdose, damit nicht unnötig Strom verbraucht wird.

### Akkubetrieb

Im Akkubetrieb lässt sich der Ladezustand des Akkus über die 4-stellige LED-Kette ablesen. Bei ausreichender Kapazität des Akkus leuchten alle Anzeigen. Leuchtet die Anzeige **LOW**, ist der Akku fast entladen und sollte so bald wie möglich aufgeladen werden. Schließen Sie das Gerät dann an die Netzstromversorgung an.

In der Grundausstattung verfügt das Gerät über einen internen Akku, der ohne Unterbrechung bis zu 4 Stunden Musikwiedergabe bei voller Lautstärke ermöglicht. Bevor das PA-System zum ersten Mal netzunabhängig betrieben werden kann, muss der Akku voll aufgeladen werden. Die Ladezeit beträgt 4 Stunden.

#### Hinweise

Um Beschädigungen des Akkus durch Tiefentladung zu vermeiden und eine Reduzierung seiner Lebensdauer zu verhindern, beachten Sie bitte folgende Hinweise:

- Laden Sie den Akku bei Inbetriebnahme und nach längerer Lagerung immer voll auf.
- Laden Sie den Akku bei längerer Lagerung sowie mindestens jeden Monat während der Lagerzeit voll auf.

### Einbau eines zusätzlichen Akkus

#### STROMSCHLAGGEFAHR!



Schalten Sie das Gerät aus und trennen Sie es von der Netzspannung, bevor Sie Abdeckungen öffnen.

Mit einem zweiten Akku kann die Betriebsdauer verdoppelt werden und das Gerät kann Musik kontinuierlich bis zu 8 Stunden bei voller Lautstärke wiedergeben. Die Ladezeit beträgt dann 10 Stunden. Bitte verwenden Sie ausschließlich den Zubehörakku, der den technischen Anforderungen entspricht.

Führen Sie die folgenden Schritte für das Einsetzen des Akkus aus:

- 1) Lösen Sie die äußeren Kreuzschlitzschrauben und die innere Innensechskantschraube und nehmen Sie die Abdeckung des Akkufachs ab.
- 2) Die Stromversorgungskabel sind farblich gekennzeichnet und mit Flachsteckhülsen ausgerüstet. Verbinden Sie den zweiten Akku polungsrichtig mit dem freien Kabel (rot = Pluspol, schwarz = Minuspol) und setzen Sie den Akku in das Fach ein.
- 3) Befestigen Sie die Abdeckung des Akkufachs wieder.



# 7 Bedienung

## Mixereinheit

- 1) Drehen Sie vor dem Einschalten den Regler **MAIN LEVEL** für die Gesamtlautstärke ganz nach links zurück, um Einschaltgeräusche und eine zu hohe Lautstärke zu vermeiden.
- 2) Schalten Sie erst die angeschlossenen Tonquellen ein, dann das Verstärkersystem. Die Betriebsanzeige **PWR** leuchtet grün. Leuchtet die rote Akkuanzeige **LOW** bei Akkubetrieb rot, muss der Akku geladen werden.
- 3) Drehen Sie dann Regler **MAIN LEVEL** soweit auf, dass die nachfolgenden Einstellungen gut über die Lautsprecher zu hören sind.
- 4) Stellen Sie mit den Lautstärkereglern in Kanal 1-3 das gewünschte Lautstärkeverhältnis für die Signalquellen ein. Lassen Sie die Regler der nicht verwendeten Eingänge stets auf Null.
- 5) Optimieren Sie den Klang des Mischsignals mit den Reglern für Bässe und Höhen.
- 6) Den Mikrofonsignalen der Eingangskanäle 1 und 2 lässt sich ein Echoeffekt hinzufügen, der über den eingebauten Effektprozessor erzeugt wird. Dazu die Taste **REVERB** hineindrücken. Außerdem sollten Sie mit der Taste **KILL FEEDBACK** immer die Feedback-Unterdrückung für die Mikrofonsignale aktivieren. Dadurch wird auch bei höheren Lautstärken eine kristallklare Klangqualität erzielt, ohne dass es zu störendem Rückkopplungspfeifen kommt.
- 7) Zur besseren Verständlichkeit einer Mikrofondurchsage bei laufendem Musikprogramm über Kanal 3 aktivieren Sie die Talkover-Funktion mit der Taste **CH 3 TALKOVER**. Der Pegel von Kanal 3 wird dann während einer Mikrofondurchsage stark abgesenkt.
- 8) Bestimmen Sie mit dem Regler **MAIN LEVEL** den endgültigen Pegel für die Gesamtlautstärke des PA-System. Bei Übersteuerung leuchtet die rote Kontrollanzeige **LIMIT**. Leuchtet die Anzeige permanent, muss der Ausgangspegel mit dem Regler **MAIN LEVEL** gesenkt werden.
- 9) Schalten Sie das Verstärkersystem nach dem Betrieb immer zuerst aus. Die Betriebsanzeige **PWR** erlischt. Auch bei ausgeschaltetem Gerät ist die Ladeautomatik aktiv, trennen Sie daher das Gerät vom Netz, wenn das Gerät über längere Zeit nicht benötigt wird, um nicht unnötig Strom zu verbrauchen.

## Bluetooth-Verbindung mit mobilen Geräten herstellen

Das PA-System verfügt über einen Bluetooth-Empfänger, mit dem Musik kabellos von kompatiblen Bluetooth-Geräten wie Smartphones, Tablets und Notebooks wiedergegeben werden kann.

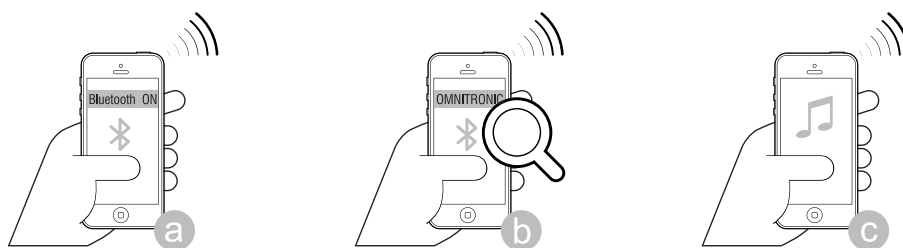

- 1) Drücken Sie zunächst die Taste **PLAYER/AUX** hinein, um Kanal 3 das Signal des Audioplayers zuzuweisen.
- 2) Drücken Sie dann die Taste **MODE** (mehrfach), bis das Display „**BT NOT LINK**“ einblendet. Der Audioplayer wechselt in den Pairing-Modus.
- 3) Aktivieren Sie die Bluetooth-Funktion an der Bluetooth-Quelle und starten Sie die Gerätesuche. Wählen Sie „**Bluetooth**“ aus der Liste aus und verbinden Sie die Geräte. Das Display zeigt nun „**BT CONNECTED**“. Starten Sie die Wiedergabe der Musik an der Bluetooth-Quelle wie gewohnt. Sie wird dann über das PA-System wiedergegeben.
- 4) Verwenden Sie den Pegelregler in Kanal 3 zum Einstellen der Lautstärke.
- 5) Die Bluetooth-Quelle kann auch mit dem Audioplayer bedient werden. Mit der Taste **[▶/II]** wird die Wiedergabe unterbrochen und wieder gestartet. Mit den Tasten **[◀/V-]** / **[▶/V+]** springen Sie auf den vorherigen Titel oder nächsten Titel.

## Bluetooth-Verbindung zwischen zwei PA-Systemen herstellen

Durch die integrierte TWS-Funktion (True Wireless Stereo) lassen sich zwei Verstärkersysteme per Bluetooth koppeln. Der linke und rechte Audiokanal wird dabei getrennt und ohne Verzögerung in Stereo über beide Verstärkersysteme wiedergegeben.

- 1) Aktivieren Sie an beiden Geräten die Bluetooth-Funktion mit der Taste **MODE** wie zuvor beschrieben.
- 2) Halten Sie dann an einem der Geräte die Taste **MODE** gedrückt, um die TWS-Funktion zu aktivieren. Die Geräte werden nun gekoppelt.



- 3) Bei bestehender Verbindung zeigt das Display „**TWS Connected**“.
- 4) Koppeln Sie nun die Bluetooth-Quelle mit dem ersten Verstärkersystem und starten Sie die Wiedergabe der Musik. Der Ton wird von beiden Verstärkersystemen wiedergegeben.

## Bedienung des Audioplayers

Über den Audioplayer lassen sich USB-Speichermedien und SD-Karten mit Dateien im MP3-, WMA- und WAV-Format abspielen. Die Bedienung kann wahlweise über die Tasten an der Gerätevorderseite oder über die Fernbedienung erfolgen.

- 1) Drücken Sie die Taste **PLAYER/AUX** hinein, um Kanal 3 das Signal des Audioplayers zuzuweisen.
- 2) Stecken Sie ein USB-Gerät in den USB-Anschluss ein und/oder eine Speicherkarte in den Kartensteckplatz. Mit einem kurzen Druck auf die Taste **MODE** kann zwischen den Datenträgern umgeschaltet werden. Das Display zeigt an, welche Quelle aktiviert ist. Nach dem Einsetzen eines Datenträgers wird dieser als Abspielmedium angewählt und die Wiedergabe automatisch gestartet. Das Display zeigt „▶“. Sollte ein Datenträger nicht auf Anhieb erkannt werden, entfernen Sie ihn bitte nochmals und setzen ihn erneut ein. Beenden Sie immer erst die Wiedergabe mit der Taste [▶||] oder [■] bevor Sie einen Datenträger entfernen, um Schäden oder Datenverlust zu vermeiden.
- 3) Stellen Sie mit den Tasten [◀/v-] / [▶/v+] am Gerät (langer Tastendruck) oder den Tasten [+] und [-] auf der Fernbedienung die Grundlautstärke des Audioplayers ein. Mischen Sie dann mit dem Pegelregler in Kanal 3 das Signal des Players auf das Mastersignal.
- 4) Die Wiedergabe kann jederzeit mit der Taste [▶||] unterbrochen werden. Das Display zeigt „||“. Soll die Wiedergabe gestoppt werden, drücken Sie die Taste [■].
- 5) Mit den Tasten [◀/v-] / [▶/v+] kann auf Titel vor- oder zurückgesprungen werden. Das gleiche gilt für die Tasten [◀◀] und [▶▶] auf der Fernbedienung; zusätzlich lässt sich hier mit einem langen Druck der schnelle Vor-/Rücklauf aktivieren.

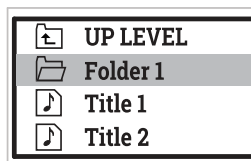

- 6) Um Ordner am Gerät anzuwählen, aktivieren Sie zunächst den Ordner-Suchmodus mit der Taste [■/📁]. Verwenden Sie dann die Tasten [◀/v-] und [▶/v+] zur Navigation. Mit [▶||] bestätigen Sie eine Auswahl (hell hinterlegt) und starten die Wiedergabe. Auf der Fernbedienung nutzen Sie die Tasten [CH-] und [CH+] zur Ordnerwahl.
- 7) Mit einem kurzen Druck auf die Taste [↺] am Gerät oder [ENTER] auf der Fernbedienung aktivieren Sie die Zufalls- und Scanwiedergabe sowie Wiederholfunktionen.
  - Einblendung „R“: die Titel werden nach dem Zufallsprinzip abgespielt
  - Einblendung „I“: jeder Titel wird für zehn Sekunden angespielt
  - Einblendung „A“: ständige Wiederholung aller Titel des Datenträgers
  - Einblendung „1“: ständige Wiederholung des angewählten Titels
  - Einblendung „F“: ständige Wiederholung aller Titel des angewählten Ordners
  - Einblendung „N“: normale Wiedergabe
- 8) Durch Drücken der Taste [ENTER] auf der Fernbedienung können Sie Equalizereinstellungen anwählen.

Music Mode	
◆	Eq
◆	Play Mode
◆	Change Device

- 9) Während der Wiedergabe eines Titels rufen Sie mit einem langen Druck auf die Taste **MODE** die Systemeinstellungen auf. Auch hier können Sie Equalizereinstellungen und Wiedergabemodi wählen sowie die Signalquelle wechseln. Verwenden Sie die Tasten [**◀/V-**] und [**▶/V+**], um Menüpunkte anzuwählen (hell hinterlegt) und bestätigen Sie mit [**▶/II**]. Mit „**Exit**“ verlassen Sie das Menü. Wird für 8 Sekunden keine Auswahl getroffen, verlassen Sie das Menü automatisch.

## Funkmikrofone und Taschensender verwenden

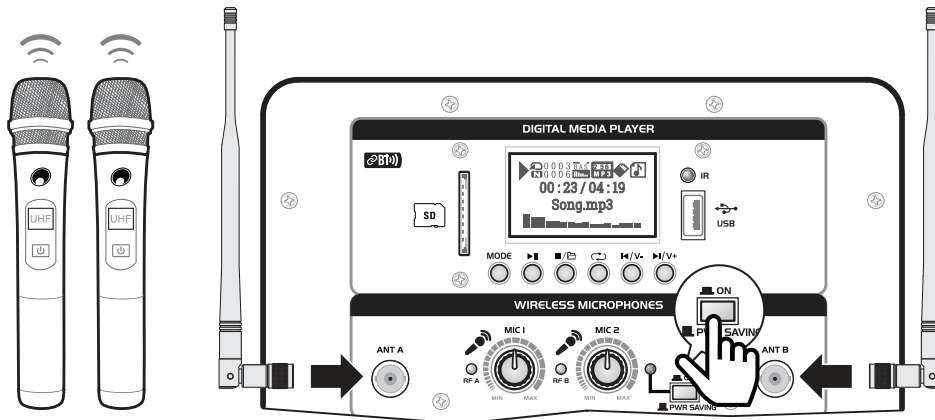

- 1) Schließen Sie die beiliegenden Antennen an die Antennenbuchsen an und richten Sie sie senkrecht auf.
- 2) Schalten Sie den Funkempfänger mit der Taste (7) ein. Schieben Sie den Betriebsschalter an den Funkmikrofonen in die Position „**ON**“, um sie einzuschalten. Die Batterieanzeige leuchtet grün. Leuchtet sie rot, sind die Batterien verbraucht und müssen ersetzt werden. Nach dem Einschalten der Mikrofone wird eine Funkverbindung zum jeweiligen Empfänger aufgebaut. Die Empfangsanzeigen **RF A** und **RF B** signalisieren eine bestehende Verbindung zum entsprechenden Mikrofon.
- 3) Sprechen Sie in die Mikrofone und stellen Sie am PA-System die gewünschte Wiedergabelautstärke ein.
- 4) Der integrierte Echoeffekt und die Feedback-Unterdrückung wirken auch auf die Funkmikrofone. Sie können die Funktionen mit dem Schalter **REVERB** bzw. **KILL FEEDBACK** aktivieren.
- 5) Die Verwendung des Taschensenders ist ähnlich. Befestigen Sie das Gerät über die Gürtelspange an Ihrer Kleidung oder an der Schlaufe eines Instruments und schließen Sie das Kopfbügelmikrofon an. Nach dem Einschalten wird auch hier eine Funkverbindung zum entsprechenden Empfänger aufgebaut. Zur Korrektur des Lautstärkepegels können Sie den Gain-Regler am Taschensender nutzen.
- 6) Wenn Sie den Funkempfänger nicht benötigen, sollten Sie ihn ausschalten, um Akkuleistung zu sparen.

### Hinweise

Die Übertragungsqualität hängt stark von den Umgebungsbedingungen ab. Beachten Sie die folgenden Punkte für optimalen Empfang:

- halten Sie zwischen Funkmikrofon und Verstärkersystem eine Sichtlinie aufrecht.
- achten Sie darauf, dass der Abstand zwischen Funkmikrofon und Verstärkersystem nicht zu groß ist.
- halten Sie mind. 1 m Abstand zwischen den Sendern ein.
- achten Sie darauf, dass der Empfang nicht durch Gegenstände gestört ist; vermeiden Sie die Platzierung von Funkmikrofon und Verstärkersystem in der Nähe von Objekten aus Metall oder anderen dichten Werkstoffen sowie Computern oder anderen HF-erzeugenden Geräten (mind. 50 cm Abstand).
- achten Sie darauf, dass die Kapazität der Batterien immer ausreichend ist.

## 8 Reinigung und Wartung

Das Gerät sollte regelmäßig von Verunreinigungen wie Staub usw. gereinigt werden. Verwenden Sie zur Reinigung ein fusselfreies, angefeuchtetes Tuch. Auf keinen Fall Alkohol oder irgendwelche Lösungsmittel zur Reinigung verwenden!

Im Geräteinneren befinden sich außer der Sicherung keine zu wartenden Teile. Wartungs- und Servicearbeiten sind ausschließlich dem autorisierten Fachhandel vorbehalten! Sollten einmal Ersatzteile benötigt werden, verwenden Sie bitte nur Originalersatzteile. Wenn die Anschlussleitung dieses Geräts beschädigt wird, muss sie durch eine besondere Anschlussleitung ersetzt werden, die von Ihrem Fachhändler erhältlich ist. Sollten Sie noch weitere Fragen haben, steht Ihnen Ihr Fachhändler jederzeit gerne zur Verfügung.

### Sicherungswechsel

Wenn die Feinsicherung des Gerätes defekt ist, darf diese nur durch eine Sicherung gleichen Typs ersetzt werden. Vor dem Sicherungswechsel ist das Gerät allpolig von der Netzspannung zu trennen (Netzstecker ziehen).

So gehen Sie vor:

- Schritt 1: Öffnen Sie den Sicherungshalter an der Geräterückseite mit einem passenden Schraubendreher.
- Schritt 2: Entfernen Sie die defekte Sicherung aus dem Sicherungshalter.
- Schritt 3: Setzen Sie die neue Sicherung in den Sicherungshalter ein.
- Schritt 4: Setzen Sie den Sicherungshalter wieder im Gehäuse ein.

### Lautsprecher

Klingt die Lautsprecherbox verzerrt ist eventuell einer der Lautsprecher defekt. Um weitere Schäden an der Box zu vermeiden, setzen Sie sich bitte mit einer Fachwerkstatt in Verbindung. Wenn an der Lautsprecherbox klappernde Geräusche hörbar sind, könnte es sein, dass sich Schrauben durch Vibrationen gelöst haben. In diesem Fall sollte die Lautsprecherbox von einem Fachmann überprüft werden.

### Lagerung und Wartung des Akkus

Bei längerer Nichtbenutzung muss der Akku jeden Monat neu geladen werden. Ansonsten Gefahr von dauerhaftem Leistungsverlust oder Akkus Schäden. Der Akku muss unter einer Temperatur von  $-5^{\circ}\text{C}$  unbedingt aus dem Gehäuse entnommen werden! Ansonsten Gefahr von Akkus Schäden. Bewahren Sie den Akku immer an einem ausreichend warmen, trockenen und kindersicheren Ort auf.

---

## 9 Umweltschutz

### Informationen zur Entsorgung



Bitte übergeben Sie das Gerät bzw. die Geräte am Ende der Nutzungsdauer zur umweltgerechten Entsorgung einem örtlichen Recyclingbetrieb. Geräte, die mit diesem Symbol gekennzeichnet sind, dürfen nicht im Hausmüll entsorgt werden. Für weitere Informationen wenden Sie sich bitte an Ihren Händler oder die zuständige örtliche Behörde. Entnehmen Sie evtl. eingelegte Batterien und entsorgen Sie diese getrennt vom Produkt.



Als Endverbraucher sind Sie durch die Batterieverordnung gesetzlich zur Rückgabe aller gebrauchten Batterien und Akkus verpflichtet. Die Entsorgung über den Hausmüll ist verboten. Verbrauchte Batterien können Sie unentgeltlich bei den Sammelstellen Ihrer Gemeinde und überall, wo Batterien verkauft werden, abgeben. Mit der Verwertung von Altgeräten und der ordnungsgemäßen Entsorgung von Batterien und Akkus leisten Sie einen wichtigen Beitrag zum Schutz unserer Umwelt.



# 10 Technische Daten

<b>WAMS-10BT MK2</b>	
Spannungsversorgung:	100-240 V AC, 50/60 Hz oder 12 V DC über Akku / externe Quelle
Gesamtanschlusswert:	150 W
Akku:	12,8 V, 8000 mAh, 51,2 Wh
Betriebsdauer:	4 Stunden (8 Stunden mit 2 Akkus)
Ladezeit:	4 Stunden (10 Stunden mit 2 Akkus)
Maße (L x B x H):	310 x 360 x 560 mm
Gewicht:	13,6 kg
<b>Verstärker:</b>	
Verstärkerleistung:	LF 65 W + HF 15 W RMS LF 130 W + HF 30 W Peak
LF-Lautsprecher:	25 cm (10")
HF-Lautsprecher:	25 mm (1")
Frequenzbereich:	50 - 20000 Hz
Klirrfaktor:	<0,1 % bei 1 kHz
Max. Schalldruck:	115 dB (1 m)
Empfindlichkeit:	96 dB (1 W, 1 m)
<b>Eingänge:</b>	
Mic/Line, mono:	Kombination XLR/6,3-mm-Klinke
Mic/Line/Hi-Z, mono:	Kombination XLR/6,3-mm-Klinke
Line, stereo:	Stereo-Cinch und 3,5-mm-Klinke
Klangregelung:	Höhen, Tiefen jeweils $\pm 15$ dB
DSP:	Feedback-Unterdrückung, Halleffekt, Crossover, Limiter, Talkover, Reverb, EQ
<b>Ausgang:</b>	
Line, mono:	XLR
<b>Audioplayer:</b>	
Wiedergabeformat:	MP3, WMA, WAV
Geeignete Speichermedien:	USB-Geräte und SD(HC)-Karten bis 32 GB
Dateisystem:	FAT32
<b>Bluetooth:</b>	
Trägerfrequenz:	2,4 GHz
Reichweite:	ca. 20 m
<b>Funkmikrofone:</b>	
Kapseltyp:	Dynamisch
Richtcharakteristik:	Niere
RF-Ausgangsleistung:	10 mW
Reichweite:	ca. 60 m
Batterie:	2 x 1,5 V Mignon, Typ AA
Maße (D x L):	46 x 245 mm
Gewicht:	175 g
<b>Taschensender (Zubehör):</b>	
Kopfbügelmikrofon:	Kondensator mit Nierencharakteristik
RF-Ausgangsleistung:	10 mW
Reichweite:	ca. 60 m
Batterie:	2 x 1,5 V Mignon, Typ AA
Richtcharakteristik:	Niere
Batterie:	2 x 1,5 V Mignon, Typ AA
Maße (H x B x T):	105 x 66 x 25 mm
Gewicht:	70 g

Technische Daten können im Zuge der Weiterentwicklung des Produkts ohne vorherige Ankündigung geändert werden.

## Zubehör/Ersatzteile

Best.-Nr. 13107022	WAMS-10BT2 MK2 Taschensender inkl. Kopfbügelmikrofon 863MHz
Best.-Nr. 13107023	WAMS-10BT2 MK2 Taschensender inkl. Kopfbügelmikrofon 865MHz
Best.-Nr. 60004164	BS-2 EU Boxenhochständer
Best.-Nr. E6510981	WAMS-10BT2 MK2 Akku
Best.-Nr. 13107016	WAMS-10BT2 MK2 IR-Fernbedienung
Best.-Nr. 13107017	WAMS-10BT2 MK2 Funkmikrofon 863MHz
Best.-Nr. 13107018	WAMS-10BT2 MK2 Funkmikrofon 865MHz

## Stecker- und Anschlussbelegungen

Das PA-System bietet eine Vielzahl von Möglichkeiten für den symmetrischen oder unsymmetrischen Anschluss professioneller Audiogeräte. Um Störgeräusche zu vermeiden, sollte das Gerät vor dem Herstellen und Trennen von Verbindungen ausgeschaltet sein oder die Ausgangsregler auf Minimum gestellt werden. Für eine gute Klangqualität sollten Sie hochwertige, möglichst kurze Kabel verwenden. Nachfolgend finden Belegungsbeispiele für die jeweiligen Anschlüsse.

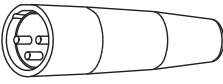
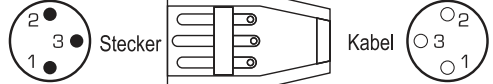
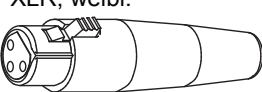
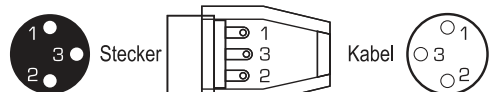
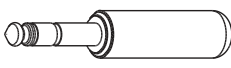
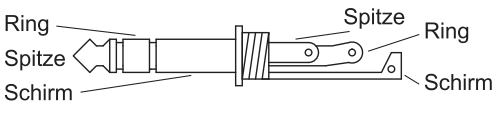
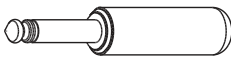
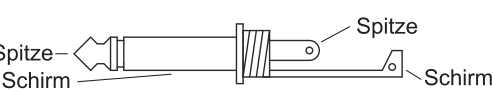
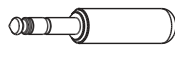
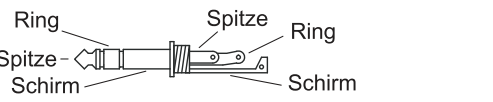
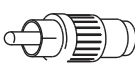
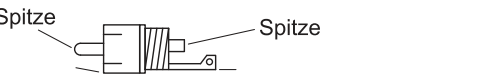
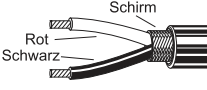
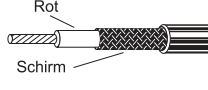
Steckverbindung	Aufbau	Symmetrischer Anschluss	Unsymmetrischer Anschluss
XLR, männl. 		Rot = 2 Schwarz = 3 Schirm = 1	Rot = 2 Schirm = 1 + 3
XLR, weibl. 		Rot = 2 Schwarz = 3 Schirm = 1	Rot = 2 Schirm = 1 + 3
6,3-mm-Klinke, stereo 		Rot = Spitze Schwarz = Ring Schirm = Schaft	Rot = Spitze Schirm = Schaft + Ring
6,3-mm-Klinke, mono 		Rot = Spitze Schwarz = Ring Schirm = unverb.	Rot = Spitze Schirm = Schaft
3,5-mm-Klinke, stereo 		Rot = Spitze Schwarz = Ring Schirm = Schaft	Rot = Spitze Schirm = Schaft + Ring
Cinch 		Rot = Spitze Schwarz = Schaft Schirm = unverb.	Rot = Spitze Schirm = Schaft
			

# WAMS-10BT MK2 Wireless PA System

Compact, lightweight and useful: The WAMS-10BT2 MK2 is an extremely lightweight yet powerful PA system with rechargeable battery for mobile use. Whether for street musicians, at lectures, family get-togethers or in the aerobics group: Thanks to the versatile connection options you are flexible on the road. The great-sounding all-in-one system with power-efficient class D amplifier and 80 watts output power neither requires power nor audio cables. Enjoy music wirelessly from your smartphone or any other Bluetooth device via the integrated Bluetooth audio receiver. Delivery includes 2 license-free wireless microphones for announcements and moderations. A bodypack transmitter is available as an accessory.

The latest Bluetooth 5.0 technology with TWS support ensures fast and stable wireless connections and links two PA systems for stereo setups. The 2-way bass reflex system with 25 cm (10") woofer provides powerful sound despite the small size. Equipped with a 3-channel power mixer, the WAMS-10BT2 MK2 also features an MP3 player with SD card slot, USB port and IR remote control. A stereo input channel for line sources (e.g. CD player or notebook) and two mono input channels for instruments or cabled microphones provide additional flexibility. The 2-band EQ lets you control bass and treble. The powerful 12 V battery allows for continuous playback at full volume for up to 4 hours. By retrofitting an additional battery, the operation time can even be doubled. The WAMS-10BT MK2 is easy to carry via its trolley handle and wheels. The lightweight ABS enclosure allows for tripod mounting.

## Overview of all features

- Portable all-in-one PA system with 80 watts output power
- For mobile applications at events, sales presentations, lectures etc.
- 3-channel power mixer
- Power-efficient and battery-saving biamp amplifier with DSP control
- 2-way bass-reflex enclosure with 25 cm woofer (10")
- MP3 player with SD card slot, USB input and IR remote control
- Integrated Bluetooth audio streaming
- Stereo Bluetooth link for wireless stereo operation with 2 systems linked together
- 2 mono input channels mic/line and hi-Z instrument (CH 2) with echo effect and feedback suppression
- 1 stereo input channel for internal audio player and external line signal sources with talkover switch
- UHF receiver units and 2 matching wireless microphones
- 1 additional battery can be retrofitted for up to 8 hours operating time
- Automatic charging of the battery and status indicator
- Signal limiter and crossover, DSP-controlled
- Common 2-band EQ for highs and lows
- Link output for the combination of several amplifier systems
- Light-weight ABS cabinet with metal grille and carrying handle
- Convenient compartment for wireless microphones and accessories
- Flange for stand installation
- Two wheels and retractable pulling handle for trolley-like mobility
- License-free and approved in the EU

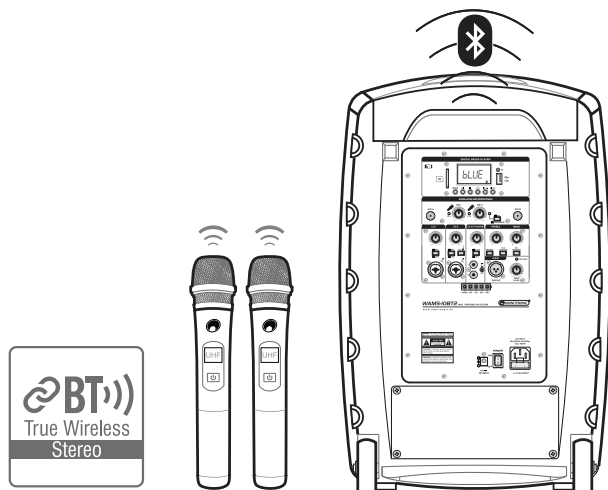

# Contents

<b>1 Introduction</b> .....	<b>20</b>
<b>2 Safety Instructions</b> .....	<b>21</b>
<b>3 Operating Elements and Connections</b> .	<b>23</b>
Remote control .....	23
Mixer unit .....	24
Hand-held microphone and pocket transmitter .....	26
<b>4 Setup and Transport</b> .....	<b>27</b>
Accessory compartment .....	27
<b>5 Making the Connections</b> .....	<b>28</b>
Connecting two or more PA systems in series .....	28
<b>6 Power Supply</b> .....	<b>29</b>
Mains operation .....	29
Battery operation .....	29
Installing an additional battery .....	29
<b>7 Operation</b> .....	<b>30</b>
Mixer unit .....	30
Setting up a Bluetooth connection with mobile devices .....	30
Setting up a stereo Bluetooth link with two PA systems .....	31
Using the audio player .....	31
Using the wireless microphones and bodypack transmitters .....	32
<b>8 Cleaning and Maintenance</b> .....	<b>33</b>
<b>9 Protecting the Environment</b> .....	<b>33</b>
<b>10 Technical Specifications</b> .....	<b>34</b>
Accessories/Spare parts.....	35
Cable connections .....	35

# 1 Introduction

Welcome to Omnitronic! Thank you for choosing one of our products. This user manual will show you how to install and operate the PA system. Users of this product are recommended to carefully read all warnings in this manual and on the unit in order to protect yourself and others from damage.

This user manual is valid for item number: 13107015. Please save this document for future needs and pass it on to further owners.



**[www.omnitronic.de](http://www.omnitronic.de)**

For product updates, documentation, software and support please visit [www.omnitronic.de](http://www.omnitronic.de). You can find the latest version of this user manual in the product's download section.

© 2022 OMNITRONIC. All rights reserved.

No part of this document may be reproduced in any form without the written permission of the copyright owner. The contents of this document are subject to revision without notice due to continued progress in methodology, design, and manufacturing.

All trademarks mentioned herein are the property of their respective owners.

## 2 Safety Instructions

<b>CAUTION!</b>	
	Keep this device away from rain and moisture!

<b>CAUTION!</b>	
	Be careful with your operations. With a dangerous voltage you can suffer a dangerous electric shock when touching the wires!

<b>HEALTH HAZARD!</b>	
	By operating speaker systems with an amplifier, you can produce excessive sound pressure levels that may lead to permanent hearing loss.

This PA system has left our premises in absolutely perfect condition. In order to maintain this condition and to ensure a safe operation, it is absolutely necessary for the user to follow the safety instructions and warning notes written in this user manual.

**Damages caused by the disregard of this user manual are not subject to warranty. The dealer will not accept liability for any resulting defects or problems.**

### Unpacking

- Please make sure that there are no obvious transport damages. Should you notice any damages, do not take the device into operation and immediately consult your local dealer.
- Save the package and all packing materials. In the event that a fixture must be returned to the factory, it is important that the fixture be returned in the original factory box and packing.

### Protection Class

- This device falls under protection class I. The power plug must only be plugged into a protection class I outlet. The voltage and frequency must exactly be the same as stated on the device. Wrong voltages or power outlets can lead to the destruction of the device and to mortal electrical shock.

### Power Cord

- Always plug in the power plug least. The power plug must always be inserted without force. Make sure that the plug is tightly connected with the outlet.
- Never let the power cord come into contact with other cables! Handle the power cord and all connections with the mains with particular caution! Never touch them with wet hands, as this could lead to mortal electrical shock.
- Never modify, bend, strain mechanically, put pressure on, pull or heat up the power cord. Never operate next to sources of heat or cold. Disregard can lead to power cord damages, fire or mortal electrical shock.
- The cable insert or the female part in the device must never be strained. There must always be sufficient cable to the device. Otherwise, the cable may be damaged which may lead to mortal damage.
- Make sure that the power cord is never crimped or damaged by sharp edges. Check the device and the power cord from time to time.

- The occupation of the connection cables is as follows:

Cable	Pin	International
Brown	Live	L
Blue	Neutral	N
Yellow/Green	Earth	

The earth has to be connected! If the device will be directly connected with the local power supply network, a disconnection switch with a minimum opening of 3 mm at every pole has to be included in the permanent electrical installation. The device must only be connected with an electric installation carried out in compliance with the IEC standards. The electric installation must be equipped with a Residual Current Device.

### Liquids

- There must never enter any liquid into power outlets, extension cords or any holes in the housing of the device. If you suppose that also a minimal amount of liquid may have entered the device, it must immediately be disconnected. This is also valid, if the device was exposed to high humidity. Also if the device is still running, the device must be checked by a specialist if the liquid has reduced any insulation. Reduced insulation can cause mortal electrical shock.

### Foreign Objects

- There must never be any objects entering into the device. This is especially valid for metal parts. If any metal parts like staples or coarse metal chips enter into the device, the device must be taken out of operation and disconnected immediately. Malfunction or short-circuits caused by metal parts may cause mortal injuries.

### **Ambient Conditions**

- The ambient temperature must always be between -5° C and +45° C. Keep away from direct insulation (particularly in cars) and heaters. The relative humidity must not exceed 50 % with an ambient temperature of 45° C.
- This device must only be operated in an altitude between -20 and 2000 m over NN.
- Never use the device during thunderstorms. Over voltage could destroy the device. Always disconnect the device during thunderstorms.
- This device must never be operated or stockpiled in surroundings where splash water, rain, moisture or fog may harm the device. Moisture or very high humidity can reduce the insulation and lead to mortal electrical shocks.
- When using smoke machines, make sure that the device is never exposed to the direct smoke jet and is installed in a distance of 0.5 meters between smoke machine and device.

### **Installation**

- Do not shake the device. Avoid brute force when installing or operating the device. When choosing the installation spot, please make sure that the device is not exposed to extreme heat, moisture or dust. There should not be any cables lying around. You endanger your own and the safety of others!

### **Setup**

- Operate the device only after having familiarized with its functions. Do not permit operation by persons not qualified for operating the device. Most damages are the result of unprofessional operation!

### **Commercial Use**

- Operating an amplification system in public or industrial areas, a series of safety instructions have to be followed. The operator must therefore inform himself on the current safety instructions and consider them.

### **Cleaning and Service**

- Disconnect from mains before cleaning! Never use solvents or aggressive detergents in order to clean the device! Rather use a soft and damp cloth.
- There are no serviceable parts inside the device except for the fuse. Maintenance and service operations are only to be carried out by authorized dealers! Should you need any spare parts, please use genuine parts.

### **Modifications and Guarantee**

- Please consider that unauthorized modifications on the speaker system are forbidden due to safety reasons!
- If this device will be operated in any way different to the one described in this manual, the product may suffer damages and the guarantee becomes void. Furthermore, any other operation may lead to dangers like short-circuit, burns, electric shock, etc.

### **Batteries**

- Never damage the rechargeable battery. Damaging the casing of the rechargeable battery might cause an explosion or a fire!
- Never short-circuit the contacts of the rechargeable battery. Do not throw the rechargeable battery or the product into fire. There is a danger of fire and explosion!

- Charge the rechargeable battery regularly, even if you are not using the product. If regularly recharged, the battery retains its capacity and is ready to for use for several years and thus extremely robust and long-lived. It is normal that a certain amount of heat is generated during charging.
- Do not try to short-circuit, recharge, disassemble or heat batteries (danger of explosion!). Remove the batteries if the device is not used for a longer period of time. Damaged/leaking batteries may cause harm to your skin—use safety gloves.

### **Intended Use**

The PA system serves for mobile PA applications. The PA system can be operated with mains voltage or rechargeable batteries. This product was designed for indoor use only.



### 3 Operating Elements and Connections

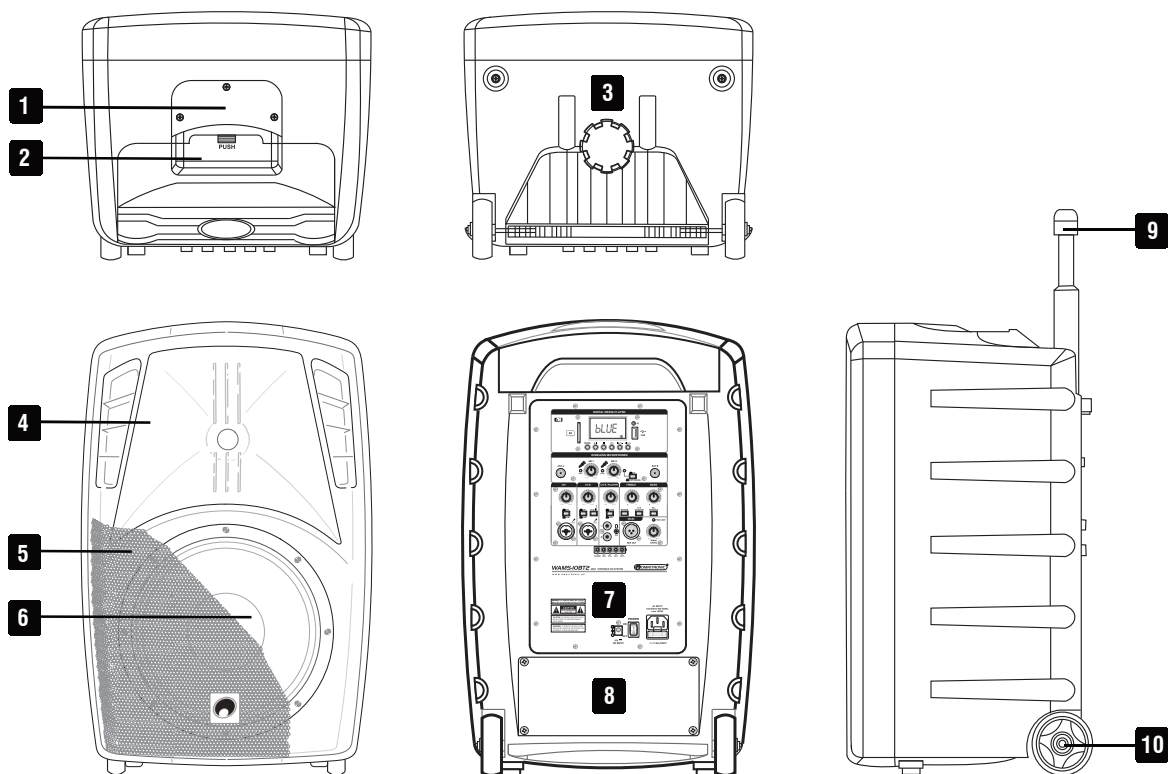

No.	Element
1	Handle
2	compartment for wireless microphones and accessories
3	Stand sleeve
4	1" titanium horn
5	Protective grille
6	10" woofer
7	Mixer unit
8	Battery compartment for 2 li-ion batteries (delivery includes 1 battery)
9	Retractable pulling handle
10	Wheels

#### Remote control

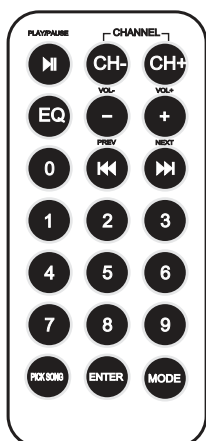

Button	Function
▶	For switching between play and pause
CH- / +	For folder selection
EQ	For selecting equalizer settings
- / +	For volume adjustment
⏮ / ⏭	Short actuation: for title selection. / Long actuation: fast forward / reverse
ENTER	For selecting random play, scan play and repeat functions.
MODE	For switching between USB, SD and Bluetooth operation.

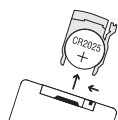

Before first operation, pull out the insulating foil on the back. To change the battery, press the small latch with the notch to the right and pull out the battery holder. Insert a button cell type CR2025 into the holder with the positive pole facing upwards.

# Mixer unit

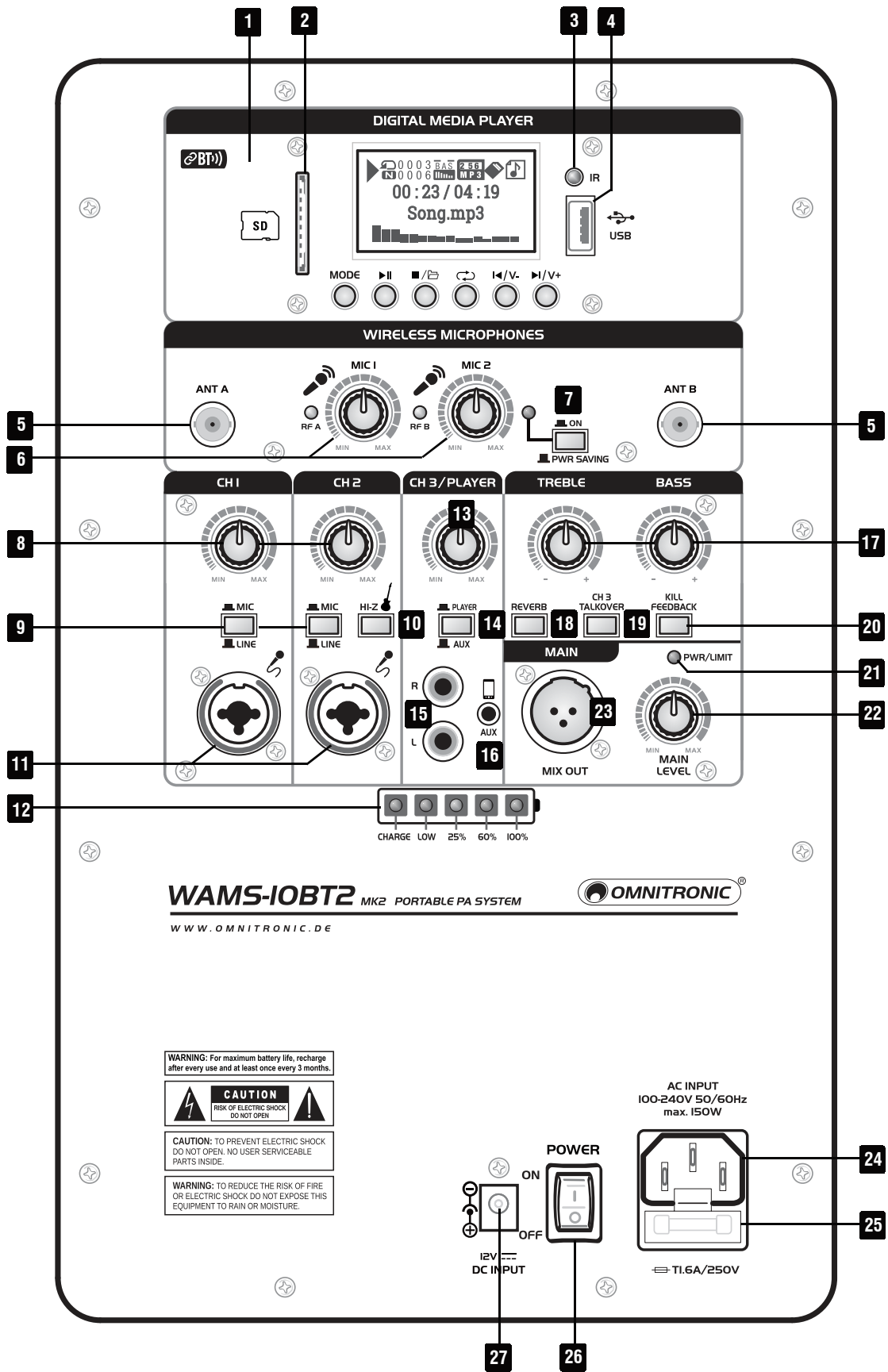

No.	Element	Function
1	Audio player with built-in Bluetooth receiver and 6 operating buttons	[MODE/FOLDER]: Short actuation: switches between USB, SD and Bluetooth operation / Long actuation in Bluetooth mode: pairing second PA system (TWS function) / Long actuation in USB/SD mode: calling system settings [▶  ]: Short actuation: switches between play/pause / confirms settings [■/⏏]: stops playback and enters folder selection mode [↻]: selects random play, scan play and repeat functions [◀/V-] / [▶/V+]: Short actuation = title or folder selection / Long actuation: volume adjustment
2	Memory card slot	For inserting an SD(HC) card.
3	Infrared sensor for the remote control	When actuating a button, always direct the remote control towards the sensor. There must be no obstacles between remote control and the sensor.
4	USB port	For connecting a USB storage device.
5	Antenna inputs	BNC jacks for connecting the receiving antennas.
6	Level controls	To mix the wireless microphone signals to the master signal. The LEDs light when a radio signal is received.
7	On/off switch	Switches the receiver module on (adjacent indicator lights) and off.
8	Level controls	To mix the signals of channel 1/2 to the master signal.
9	Mic/line level switch	Press this button to switch channel 1/2 to microphone level. When the button is released the corresponding input is switched to line level.
10	Hi-Z level switch	Press this button to switch channel 2 to high-impedance instrument level.
11	Mono inputs	Channel 1 and 2 provide balanced mono inputs with combo connectors. Use standard XLR or 6.3 mm cables to connect dynamic microphones or line-level devices to these inputs. These inputs also accept high-impedance music instruments such as electric guitars or electric bass guitars. Then adjust the input level with the corresponding Hi-Z button.
12	Battery indicators	This LED chain indicates the charge status in battery mode. If only the red LOW indicator lights up, the battery should be charged. The CHARGE indicator lights up during charging. When the battery is fully charged, the indicator goes out.
13	Level control	This control determines the level of channel 3 or the audio player.
14	Input switch	Selects the input signal for channel 3: button pressed = signal of the audio player, button released = signal of the RCA or AUX jacks.
15	Stereo input	Unbalanced stereo RCA input for channel 3. Use a standard stereo RCA cable to connect a line-level device (e.g. CD player) to this input.
16	AUX input	3.5 mm jack for connecting portable audio units with line level (e.g. MP3 player) to channel 3.
17	Tone controls	2-band tone control for the master signal (BASS = low frequencies, TREBLE = high frequencies).
18	Echo effect on/off	Adjusts the intensity of the internal reverb effect for the microphone inputs of channel 1 and 2.
19	Talkover on/off	Press this key to switch on the talkover function for channel 3. The level of channel 3 is then temporarily lowered during microphone announcements.
20	Kill Feedback on/off	Press this button to switch on the feedback suppression for the microphone inputs of channel 1 and 2 and the two wireless microphones.
21	Power/clip indicator	This indicator lights green when the PA system is powered on and red if the internal power amplifier section is overloaded. Reduce the volume of the signal sources accordingly.
22	Master control	Adjusts the overall volume.

23	MIX OUT output	XLR jack for routing the mixed signal (mono) to devices with line-level inputs, e.g. another amplifier system.
24	Power input	Used to plug in the supplied power cord.
25	Fuse holder	Only replace the fuse when the device is disconnected from mains. Only use fuses of the same rating and power.
26	Power on/off	Switches the PA system on/off.
26	DC 12V terminal	For alternative power supply from a 12 V source.

## Hand-held microphone and pocket transmitter

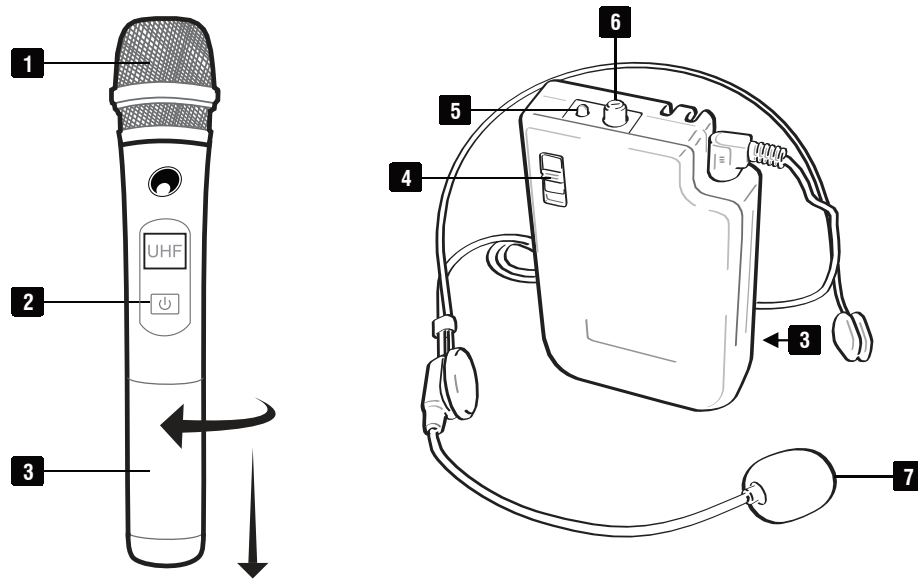

No.	Element	Function
1	Microphone module	Dynamic microphone capsule with cardioid pick-up pattern.
2	Power switch	Switches the microphone on and off.
3	Battery compartment	To insert batteries, unscrew the cover on the microphone and pull it down on the bodypack transmitter. Insert two 1.5 V batteries as indicated.  Note: If the devices are not used for a longer period, please remove the batteries to prevent damage in case of battery leakage.
4	Operating switch	Upper position: on / center position: mute / lower position: off
5	Battery indicator	Lights up shortly after switching on and flashes red when the batteries are exhausted.
6	Gain control	To correct the volume level of the bodypack transmitter. Reduce the sensitivity if the volume of the transmitter signal is too high and thus distorted. Increase the sensitivity if the volume is too low and a poor S/N ratio results.
7	Headset microphone	Condenser microphone with cardioid pick-up pattern.

## 4 Setup and Transport

The unit is provided with wheels and a telescopic handle. Push down the unlock button and extract the handle to full length desired. 2 rubber feet and rubber rollers on the bottom ensure stability when positioned on the floor. Use the integrated 36 mm stand sleeve on the lower side for a speaker stand. Suitable stands can be found in chapter Accessories.

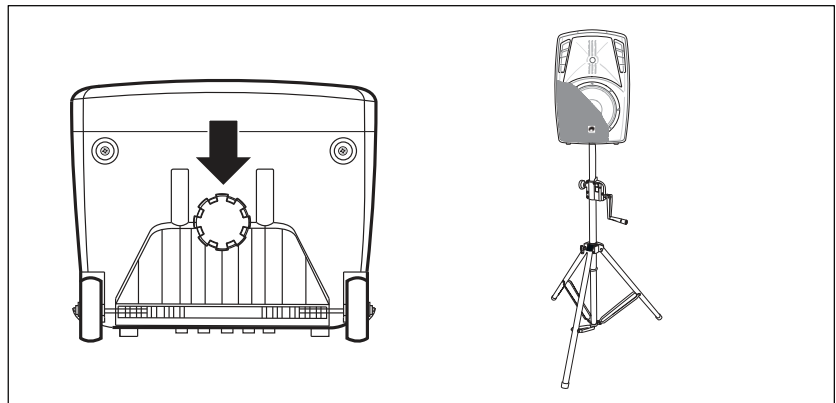
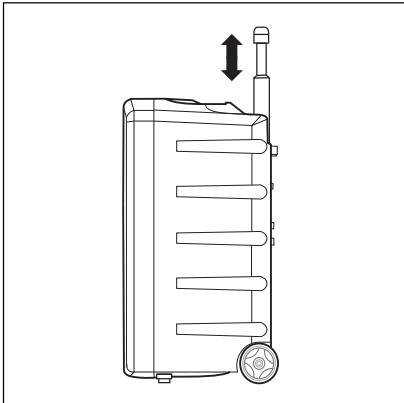

### Note

Always install the PA system at a solid, plane, anti-slip, vibration-free, and oscillation-free location. Lay the connection cables in such a way that nobody will trip over the cables. Make sure that the installation complies with the standards and rules that apply in your country. The product must be installed securely and prevented from falling down.

### Accessory compartment

The accessory compartment provides space for both microphones, antennas, remote control, power cord and other accessories. Pressing on the highlighted area (PUSH) opens up the cover. To close the cover, proceed in the same way.

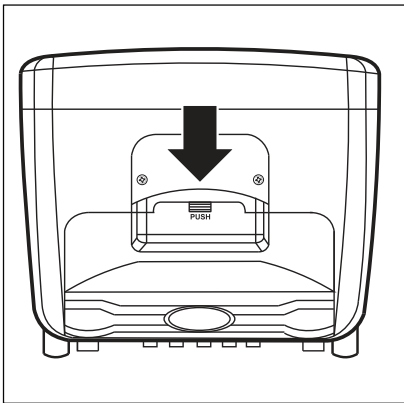

## 5 Making the Connections

As signal source, microphones, music instruments and audio units with line level can be connected. To avoid interfering noise, switch off the PA system or set the output controls to minimum prior to connecting and disconnecting equipment. Be sure to use only high-grade cables.

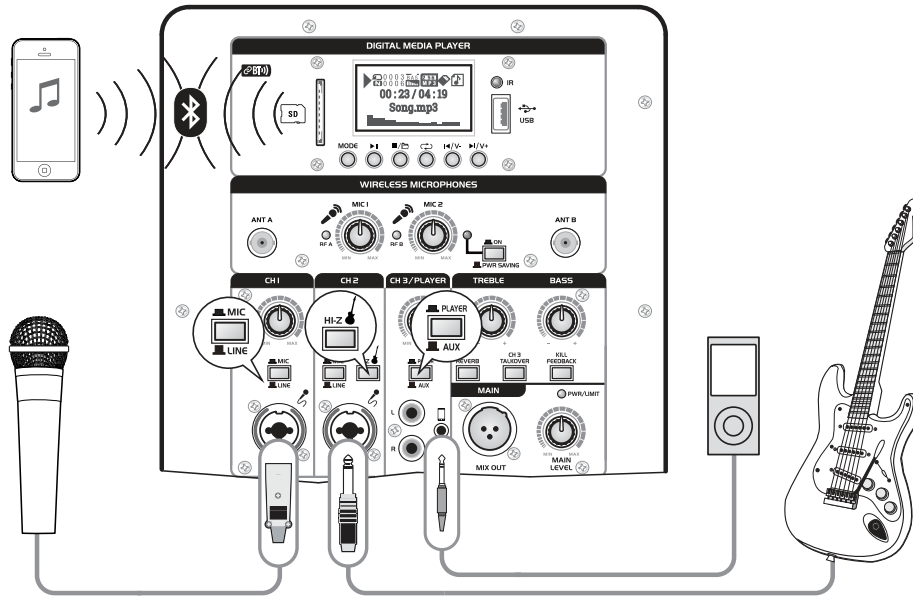

Use standard XLR or 6.3 mm cables to connect dynamic microphones to the inputs of channel 1 and 2 and press in the respective level switch **MIC/LINE**. These inputs also accept audio devices with line level. Then release the level switch. Channel 2 also accepts high-impedance music instruments such as electric guitars or electric bass guitars. Then adjust the input level with the corresponding **Hi-Z** button.

Connect cabled audio devices with line level to the RCA inputs or 3.5 mm jack of channel 3. Use standard stereo RCA or jack cables to connect e.g. a CD player, keyboard or MP3 player to this input. To select the input jacks, release the **PLAYER/AUX** switch. Otherwise, channel 3 is assigned the signal of the integrated audio player.

### Connecting two or more PA systems in series

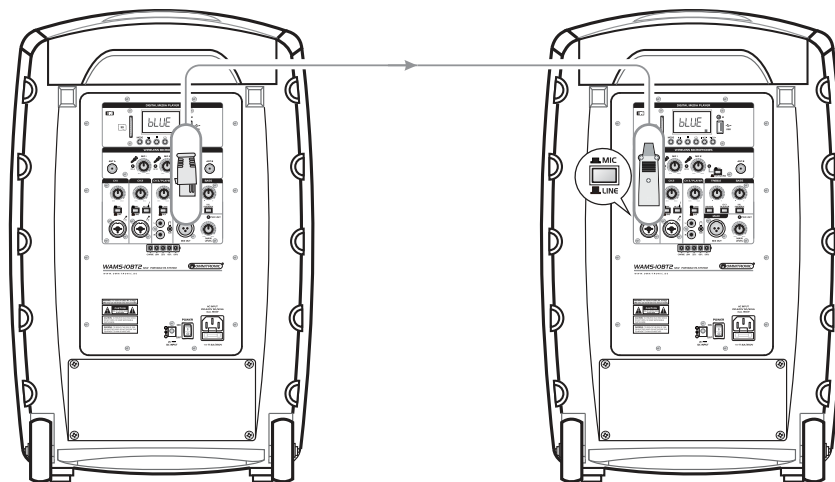

For larger indoor PA applications where the sound has to be radiated as even as possible, two or more PA systems may be connected in series. For this connect your signal sources to the primary unit and connect the mono line output **MIX OUT** to one of the adjustable line inputs of the first secondary unit. Then press the corresponding **MIC/LINE** switch to set the input to line level. Connect further units likewise. The **MIX OUT** jack provides the mixed signal of the signal sources adjusted with the individual level controls and the tone controls. Alternatively, you can connect other units with line level inputs (e.g. mixer, recording unit) to the output.



## 6 Power Supply

The unit can be operated with mains voltage and for mobile use via rechargeable batteries.

### Mains operation

To operate the unit via the mains, connect the mains cable provided to the power input and to a mains socket. When the unit is connected to the mains, the automatic charging for the rechargeable batteries is always active (the **CHARGE** indicator lights red) even if the unit is switched off. It is not necessary to switch on the unit for recharging; however, it can be operated during the recharging process. Once the recharging process has been completed, the charge indicator will go out. To prevent unnecessary power consumption, always disconnect the mains plug from the mains socket if the unit is not used for a longer period.

### Battery operation

During battery operation, the 4-digit LED meter will indicate the charging state of the rechargeable batteries. When the capacity of the batteries is sufficient, all indicators light up. If the **LOW** indicator lights red, the batteries are almost discharged and should be recharged as soon as possible. Then connect the device to the mains power to charge the batteries.

The PA system ships with an internal battery that can power continuous playback at full volume for up to 4 hours. Prior to operating the PA system off mains for the first time, the battery must be fully charged. Charging time is 4 hours.

#### Notes

To prevent damage to the battery due to deep discharge and to prevent a reduction of its lifetime, please observe the following notes:

- Always fully recharge the battery prior to initial operation and after longer storage.
- Fully recharge the battery prior to longer storage and at least every month during storage.

### Installing an additional battery

#### RISK OF ELECTRIC SHOCK!



Switch off the device and disconnect it from the mains before opening any covers.

With an additional battery the operation time can be doubled and the PA system can continuously play music at full volume for up to 8 hours. Charging time for two batteries is 10 hours. Please use the accessory batteries only which meet the technical requirements.

Follow the steps below to install the battery:

- 1) Loosen the outer Phillips screws and the inner hexagon socket screw and remove the battery compartment cover.
- 2) The power supply cables are color-coded and equipped with blade receptacles. Connect the battery to the free cable observing the correct polarity (red = positive pole, black = negative pole) and insert the battery into the compartment.
- 3) Replace the battery compartment cover.

# 7 Operation

## Mixer unit

- 1) Prior to switching on, turn down the master control **MAIN LEVEL** for the overall level to the left stop position to avoid a possible switching-on noise.
- 2) First switch on the connected audio sources, then the PA system. The **PWR** indicator lights up green. If the **LOW** indicator lights up red during battery operation, the battery should be recharged.
- 3) Adjust the **MAIN LEVEL** control to a level that the subsequent adjustments can be heard well via the PA system.
- 4) Adjust the desired volume ratio of the signal sources with the level controls in channel 1-3. Turn the controls of the inputs not used to zero.
- 5) Optimize the sound of the mixed signal with the tone controls.
- 6) A reverb effect created via the integrated effect processor can be added to the microphone signals of channels 1 and 2. To do this, press down the **REVERB** button. In addition, you should always activate the feedback suppression for the microphone signals with the **KILL FEEDBACK** button. This provides crystal clear sound quality even at higher volumes, without annoying feedback whistling.
- 7) To improve the audibility of an announcement while a music program is running on channel 3, activate the talkover function with the **CH 3 TALKOVER** button. Then the level of channel 3 is automatically attenuated during a microphone announcement.
- 8) Determine the definite level for the overall volume of the PA system with the **MAIN LEVEL** control. In case of overload the red **LIMIT** indicator lights up. If it lights continuously, turn back the **MAIN LEVEL** control accordingly.
- 9) After operation, switch off the PA system first. The **PWR** indicator goes out. The automatic charging for the rechargeable battery is always active even if the unit is switched off. To prevent unnecessary power consumption, always disconnect the mains plug from the mains socket if the unit is not used for a longer period.

## Setting up a Bluetooth connection with mobile devices

The PA system features a Bluetooth receiver allowing you to stream music wirelessly from your mobile devices such as smartphones, tablets and notebooks.

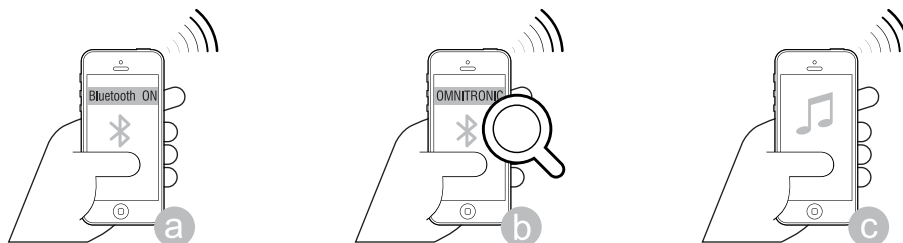

- 1) First, press the **PLAYER/AUX** button to assign the audio player signal to channel 3.
- 2) Then press the **MODE** button (repeatedly) until the display shows "**BT NOT LINK**". The audio player switches to pairing mode.
- 3) Activate the Bluetooth function at the Bluetooth source. The PA system is indicated by "**Bluetooth**" on the display of the Bluetooth source. Pair the devices with each other. The display now shows "**BT CONNECTED**". Play music at the Bluetooth source as you normally would and the sound will come out of the PA system.
- 4) Use the level control in channel 3 to adjust the volume.
- 5) The Bluetooth source may also be operated via the audio player. To interrupt or continue the playback, press the button **[▶||]**. With the buttons **[◀/V-]** / **[▶/V+]** you can skip titles in forward or backward direction.

## Setting up a stereo Bluetooth link with two PA systems

The integrated TWS (True Wireless Stereo) function allows two PA systems to be paired via Bluetooth. The left and right audio channels are played back separately and without delay in stereo via both amplifier systems.

- 1) Activate the Bluetooth function on both devices using the **MODE** button as described before.
- 2) Then press and hold the **MODE** button on one of the devices to activate the TWS function. The devices are now paired.



- 3) If the connection is established, the display shows "**TWS Connected**".
- 4) Now pair the Bluetooth source with the first PA system and start playing the music. The sound will come out of both PA systems.

## Using the audio player

The player accepts USB storage devices and SD cards with MP3, WMA and WAV files. It can either be operated via the buttons on the front panel or via the remote control.

- 1) First, press the **PLAYER/AUX** button to assign the audio player signal to channel 3.
- 2) Insert a USB device into the USB port and/or a memory card into the card slot. Shortly press the **MODE** button to switch between the data carriers. The display indicates the source selected. After loading a data carrier, it is selected as the playback medium and the playback will start automatically. The display indicates "▶". If a data carrier is not recognized at the first try, remove it and insert it again. Prior to removing a device, always terminate the playback with the button [▶||] or [■] to prevent damage or loss of data.
- 3) Use the buttons [◀/V-] / [▶/V+] on the player (long actuation) or the buttons [+] and [-] on the remote control to adjust the basic volume level of the audio player. Then mix the player's signal to the master signal with the level control in channel 3.
- 4) To interrupt the playback, press the button [▶||]. The display indicates "||". To stop the playback, press the button [■].
- 5) By short actuation of the buttons [◀/V-] / [▶/V+] you can skip titles in forward or backward direction. The same applies to the buttons [◀◀] / [▶▶] on the remote control; in addition, fast forward/rewind can be activated here with a long press.

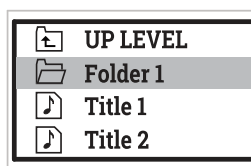

- 6) To select folders on the player, first press the [■/📁] button to activate folder selection mode. Then use the [◀/V-] and [▶/V+] buttons to browse the folders. Press [▶||] to confirm a selection (highlighted) and start playback. Use the [CH-] and [CH+] buttons on the remote control to select folders.
- 7) With the button [↻] on the player or [ENTER] on the remote control, you can activate random play, scan play and repeat functions.
  - Indication "**R**": the titles are played in random order
  - Indication "**I**": the first ten seconds of each title of the data carrier are successively played
  - Indication "**A**": continuous repeat of all titles of the data carrier
  - Indication "**1**": continuous repeat of the selected title
  - Indication "**F**": continuous repeat of all titles of the selected folder
  - Indication "**N**": normal playback
- 8) Short repeated actuation of the button [ENTER] selects an equalizer setting.

Music Mode	
◆	Eq
◆	Play Mode
◆	Change Device

- 9) During playback of a title, long actuation of the MODE button calls up the system settings. Here you can also select equalizer settings and playback modes or change the signal source. Use the [I/V-] and [I/V+] buttons to select menu items (highlighted) and confirm with [▶/II]. Select "Exit" to leave the menu. If no selection is made for 8 seconds, you will exit the menu automatically.

## Using the wireless microphones and bodypack transmitters

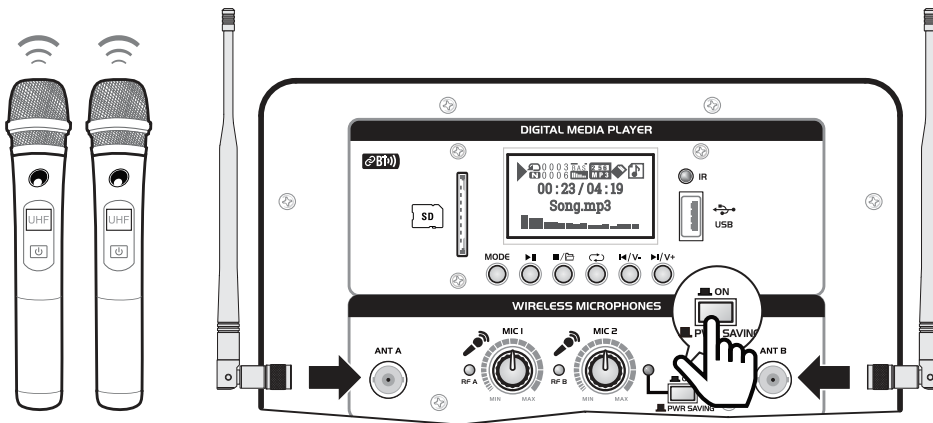

- 1) Insert the supplied antennas into the BNC jacks and put them in a vertical position.
- 2) Switch on the receiver module with button (7). To switch on the wireless microphones, set their sliding switch to the "ON" position. The battery indicator lights up green. If it lights up red, new batteries must be inserted. After switching on the microphones, a radio connection to each receiver unit is set up. The reception indicators **RF A** and **RF B** indicate that a connection exists to the corresponding microphone.
- 3) Speak into the microphones and adjust the desired playback volume at the PA system.
- 4) The integrated echo effect and feedback suppression also affect the wireless microphones. You can activate the functions with the **REVERB** and **KILL FEEDBACK** switch.
- 5) The use of the bodypack transmitter is similar. Attach the device to your clothing or to the loop of an instrument via the belt clip and connect the headset microphone. After switching on, a radio connection to the corresponding receiver is established here as well. To correct the volume level, you can use the gain control on the bodypack transmitter.
- 6) To save battery power, always switch off the receiver module if it is not used.

### Notes

As the transmission quality depends on local conditions, please observe the following items for optimum receiving:

- maintain a line-of-sight between the microphone and the PA system.
- make sure the distance between the microphones and the PA system is not too long.
- make sure the reception is not disturbed by objects in the transmission path; avoid placing the microphones and the receiver where metal or other dense materials may be present and computers or other HF-generating equipment (min. 50 cm distance).
- make sure the capacity of batteries is always sufficient.

## 8 Cleaning and Maintenance

We recommend a frequent cleaning of the PA system. Please use a soft lint-free and moistened cloth. Never use alcohol or solvents!

There are no serviceable parts inside the device except for the fuse. Maintenance and service operations are only to be carried out by authorized dealers. Should you need any spare parts, please use genuine parts. If the power supply cable of this device becomes damaged, it has to be replaced by a special power supply cable available at your dealer. Should you have further questions, please contact your dealer.

### Replacing the fuse

If the fine-wire fuse of the device fuses, only replace the fuse by a fuse of same type and rating. Before replacing the fuse, unplug mains lead.

#### Procedure:

- Step 1: Open the fuseholder on the rear panel with a fitting screwdriver.
- Step 2: Remove the old fuse from the fuseholder.
- Step 3: Install the new fuse in the fuseholder.
- Step 4: Replace the fuseholder in the housing.

### Loudspeakers

If the speaker system distorts, one of the loudspeakers may be defective. In this case the PA system should not be operated any more in order to prevent further damage. Please contact your dealer. If clacking sounds are heard from the speaker system, screws may have loosened due to the continuous vibrations. The speaker system should be checked by a specialist.

### Storage and maintenance of the rechargeable battery

When the device is not in use for a longer period of time, the rechargeable battery has to be charged every month. Otherwise danger of permanent power loss or battery damage. Remove the battery from the housing if the temperature is below  $-5^{\circ}\text{C}$ ! Otherwise danger of battery damage. Always store rechargeable battery in a warm enough, dry place where children cannot access.

---

## 9 Protecting the Environment

### Disposal of old equipment



When to be definitively put out of operation, take the product to a local recycling plant for a disposal which is not harmful to the environment. Devices marked with this symbol must not be disposed of as household waste. Contact your retailer or local authorities for more information.



Remove any inserted batteries and dispose of them separately from the product.



You as the end user are required by law (Battery Ordinance) to return all used batteries/rechargeable batteries. Disposing of them in the household waste is prohibited. You may return your used batteries free of charge to collection points in your municipality and anywhere where batteries/ rechargeable batteries are sold. By disposing of used devices and batteries correctly, you contribute to the protection of the environment.

# 10 Technical Specifications

<b>WAMS-10BT MK2</b>	
Spannungsversorgung:	100-240 V AC, 50/60 Hz or 12 V DC via rechargeable battery or external source
Power consumption:	150 W
Rec. battery (accessory):	12.8 V, 8000 mAh, 51.2 Wh
Battery operation:	4 hours (8 hours with 2 batteries)
Recharging time:	4 hours (10 hours with 2 batteries)
Dimensions (L x W x H):	310 x 360 x 560 mm
Weight:	13.6 kg
<b>Ampilfier:</b>	
Power output:	LF 65 W + HF 15 W RMS LF 130 W + HF 30 W Peak
LF speaker:	25 cm (10")
HF speaker:	25 mm (1")
Frequency range:	50 - 20000 Hz
THD:	<0.1 % at 1 kHz
Maximum SPL:	115 dB (1 m)
Sensitivity:	96 dB (1 W, 1 m)
<b>Inputs:</b>	
Mic/Line, mono:	combination XLR/6.3 mm jack
Mic/Line/Hi-Z, mono:	combination XLR/6.3 mm jack
Line, stereo:	combination XLR/6.3 mm jack
EQ:	Highs, lows $\pm 15$ dB
DSP:	Feedback suppression, reverb, crossover, limiter, talkover, EQ
<b>Output:</b>	
Line, mono:	XLR
<b>Audio player:</b>	
Playback format:	MP3, WMA, WAV
Available storage media:	USB devices and SD(HC) cards up to 32 GB
File system:	FAT32
<b>Bluetooth:</b>	Version 5.0 with stereo link (TWS)
Carrier frequency:	2.4 GHz
Range:	approx. 20 m
<b>Wireless microphones:</b>	
Capsule:	dynamic
Polar pattern:	omnidirectional
RF power output:	10 mW
Range:	approx. 60 m
Battery:	2 x 1.5 V AA
Dimensions (D x L):	46 x 245 mm
Weight:	175 g
<b>Bodypack (optional):</b>	
Headset microphone:	Cardioid condenser module
RF power output:	10 mW
Range:	approx. 60 m
Battery:	2 x 1.5 V AA
Dimensions (H x W x D):	105 x 66 x 25 mm
Weight:	70 g

Specifications are subject to change without notice due to product improvements.











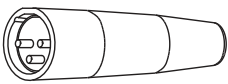
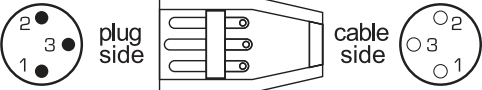
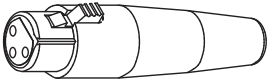
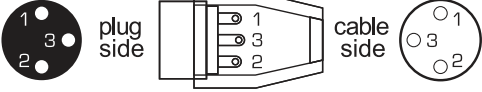

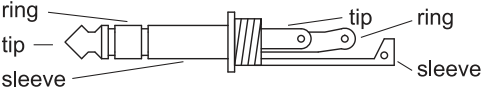
## Accessories/Spare parts

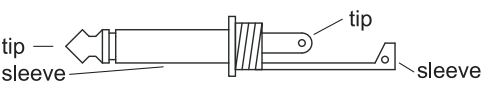
No. 13107022	WAMS-10BT2 MK2 Bodypack incl. Headset 863MHz
No. 13107023	WAMS-10BT2 MK2 Bodypack incl. Headset 865MHz
No. 60004164	BS-2 EU Speaker stand
No. E6510981	WAMS-10BT2 MK2 Battery
No. 13107016	WAMS-10BT2 MK2 IR remote control
No. 13107017	WAMS-10BT2 MK2 Wireless microphone 863MHz
No. 13107018	WAMS-10BT2 MK2 Wireless microphone 865MHz

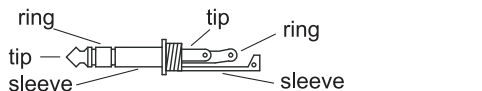
## Cable connections

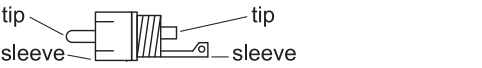
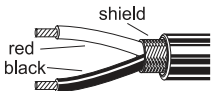
The PA system offers numerous, highly flexible possibilities for balanced or unbalanced connection of professional audio equipment. To avoid interfering noise, switch off the device or set the output controls to minimum prior to connecting and disconnecting equipment. Be sure to use only high-grade cables. The illustrations below show the wiring of these cables.

Connector	Structure	Balanced connection	Unbalanced connection
XLR, male 		red = 2 black = 3 shield = 1	red = 2 shield = 1 + 3
XLR, female 		red = 2 black = 3 shield = 1	red = 2 shield = 1 + 3
6.3mm jack, stereo 		red = tip black = ring shield = sleeve	red = tip shield = sleeve + ring
6.3 mm jack, mono 		red = tip black = ring shield = n/c	red = tip shield = sleeve
3.5 mm jack, stereo 		red = tip black = ring shield = sleeve	red = tip shield = sleeve + ring
RCA 		red = tip black = sleeve shield = n/c	red = tip shield = sleeve
			



WWW.OMNITRONIC.DE

TECHNOLOGY DESIGNED FOR PLEASURE

