

DT 230 BT V1-DE\_07-19

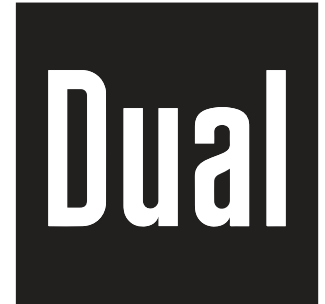

# DUAL DT 230 BT Vollautomatik-Plattenspieler mit Bluetooth-Streaming



## Bedienungsanleitung

---

## Das Vorwort

Diese Bedienungsanleitung hilft Ihnen beim

- bestimmungsgemäßen und
- sicheren

Gebrauch Ihres **Plattenspielers DT 230 BT**, im Folgenden Plattenspieler oder Gerät genannt.

Die Bedienungsanleitung ist Bestandteil des Gerätes und muss bei Veräußerung oder Weitergabe des Gerätes mitgegeben werden.

## Die Zielgruppe dieser Bedienungsanleitung

Die Bedienungsanleitung richtet sich an jede Person, die den Plattenspieler

- aufstellt,
- bedient,
- reinigt
- oder entsorgt.

## Die Gestaltungsmerkmale dieser Bedienungsanleitung

Verschiedene Elemente der Bedienungsanleitung sind mit festgelegten Gestaltungsmerkmalen versehen. So können Sie leicht feststellen, ob es sich um

normalen Text,

-  wichtige Hinweise,
- Aufzählungen oder

→ Handlungsschritte



Hinweis auf Hörschäden durch laute Musik,



Sicherheitshinweise oder Warnhinweise handelt.

Bitte lesen Sie diese Bedienungsanleitung und die Sicherheitshinweise vor der Verwendung des Gerätes aufmerksam durch, bewahren Sie sie für späteren Gebrauch auf, machen Sie sie anderen Benutzern zugänglich und beachten Sie die Hinweise.

Die Bluetooth® Wortmarke und Logos sind eingetragene Warenzeichen von Bluetooth SIG, Inc. (Special Interest Group).

---

# Inhaltsverzeichnis

<b>Bestimmungsgemäßer Gebrauch</b> .....	<b>4</b>
<b>Sicherheit und Aufstellen des Plattenspielers</b> .....	<b>5</b>
Sicherheit .....	5
Aufstellen .....	7
<b>Die Beschreibung des Plattenspielers</b> .....	<b>8</b>
Der Lieferumfang .....	8
Die besonderen Eigenschaften .....	8
Überblick .....	9
<b>Den Plattenspieler zum Betrieb vorbereiten</b> .....	<b>11</b>
Riemen und Plattenteller .....	11
Plattentellerbelag .....	12
Zentrierpuck .....	12
Tonarm .....	12
Abdeckhaube .....	12
<b>Anschluss des Plattenspielers</b> .....	<b>13</b>
Den PHONO/LINE-Schalter einstellen .....	13
Abnehmen/Anbringen der Nadelschutzkappe .....	14
Das Steckernetzteil anschließen .....	14
<b>Bluetooth-Verbindung</b> .....	<b>15</b>
Koppeln/Pairing .....	15
Wiedergabe .....	15
BT-Verbindung trennen .....	15
Kopplung aller Geräte löschen .....	16

<b>Abspielen einer Schallplatte</b> .....	<b>17</b>
Automatischer Start .....	17
Stop-Taste .....	17
Pause/Tonarmlift .....	17
Manueller Start .....	18
<b>Wie Sie den Plattenspieler reinigen</b> .....	<b>19</b>
Reinigung der Nadel und der Platte .....	19
Auswechseln der Nadel .....	19
Aufbewahrung .....	20
<b>Wie Sie Fehler beseitigen</b> .....	<b>21</b>
Antriebsriemen prüfen/wechseln .....	22
<b>Technische Daten</b> .....	<b>24</b>
<b>Entsorgungshinweise</b> .....	<b>25</b>

## **Bestimmungsgemäßer Gebrauch**

Dieses Gerät der Unterhaltungselektronik dient zum Abspielen und Digitalisieren von Schallplatten. Das Gerät ist für den privaten Gebrauch konzipiert und nicht für gewerbliche Zwecke geeignet.

Jede andere Verwendung gilt als nicht bestimmungsgemäß und kann zu Sach- oder sogar zu Personenschäden führen.

Der Hersteller übernimmt keine Haftung für Schäden, die durch nicht bestimmungsgemäßen Gebrauch entstanden sind. Bevor Sie das Gerät in Betrieb nehmen, lesen Sie bitte zuerst die Sicherheitshinweise und die Installationsanleitung aufmerksam durch. Nur so können Sie alle Funktionen sicher und zuverlässig nutzen. Heben Sie die Anleitung gut auf und übergeben Sie sie auch an einen möglichen Nachbesitzer.

## Sicherheit und Aufstellen des Plattenspielers

Lesen Sie bitte alle Sicherheitshinweise sorgfältig durch und bewahren Sie diese für spätere Fragen auf. Befolgen Sie immer alle Warnungen und Hinweise in dieser Bedienungsanleitung und auf der Rückseite des Geräts.



### Erstickungsgefahr!

Verpackung und deren Teile nicht Kindern überlassen. Verpackungsmaterialien sind kein Kinderspielzeug!

Erstickungsgefahr durch Folien und anderen Verpackungsmaterialien.



### Sicherheit

- Das Gerät darf nur an eine Netzspannung von 230 V~, 50 Hz angeschlossen werden. Versuchen Sie niemals, das Gerät mit einer anderen Spannung zu betreiben.
- Der Netzstecker darf erst angeschlossen werden, nachdem die Installation vorschriftsmäßig beendet ist.
- Wenn der Netzstecker des Geräts defekt ist bzw. wenn das Gerät sonstige Schäden aufweist, darf es nicht in Betrieb genommen werden.
- Die Steckdose muss immer leicht erreichbar sein, damit der Netzstecker in einer Gefahrensituation leicht entfernt werden kann.
- Beim Abziehen des Netzsteckers von der Steckdose immer am Netzstecker ziehen - nie am Kabel.
- Um Feuergefahr und die Gefahr eines elektrischen Schlages zu vermeiden, setzen Sie das Gerät weder Regen noch sonstiger Feuchtigkeit aus.
- Netzstecker nicht mit nassen Händen anfassen, Gefahr eines elektrischen Schlages!
- Bei Störungen oder Rauch- und Geruchsbildung aus dem Gehäuse sofort Netzstecker aus der Steckdose ziehen!
- Ziehen Sie vor Ausbruch eines Gewitters den Netzstecker.
- Ziehen Sie den Netzstecker aus der Steckdose, falls Sie das Gerät über einen längeren Zeitraum nicht benutzen.
- Verlegen Sie das Netzkabel so, dass niemand darüber stolpern kann. Keine schweren Gegenstände auf das Netzkabel stellen.
- Zur Netzverbindung Netzstecker vollständig in die Steckdose stecken.
- Vermeiden Sie die Verwendung von Mehrfachsteckdosen!
- Vermeiden Sie den Kontakt des Gerätes mit Wasser oder Feuchtigkeit.

- Stellen Sie keine Behälter mit Flüssigkeit, z.B. Blumenvasen, auf das Gerät. Diese könnten umfallen, und die auslaufende Flüssigkeit kann zu erheblicher Beschädigung bzw. zum Risiko eines elektrischen Schlages führen.
- Sollten Fremdkörper oder Flüssigkeit in das Gerät gelangen, ziehen Sie sofort den Netzstecker aus der Steckdose. Lassen Sie das Gerät von qualifiziertem Fachpersonal überprüfen, bevor Sie es wieder in Betrieb nehmen. Andernfalls besteht die Gefahr eines elektrischen Schlags.
- Öffnen Sie nicht das Gehäuse. Andernfalls besteht die Gefahr eines elektrischen Schlags.
- Versuchen Sie niemals ein defektes Gerät selbst zu reparieren. Wenden Sie sich immer an eine unserer Kundendienststellen.
- Fremdkörper, z.B. Nadeln, Münzen, etc., dürfen nicht in das Innere des Gerätes fallen.
- Es dürfen keine offenen Brandquellen wie z.B. brennende Kerzen auf das Gerät gestellt werden.
- Lassen Sie Kinder niemals unbeaufsichtigt dieses Gerät benutzen.
- Überlassen Sie Wartungsarbeiten stets qualifiziertem Fachpersonal. Andernfalls gefährden Sie sich und andere.
- Das Gerät bleibt auch in Standby (Bereitschaftsmodus) mit dem Stromnetz verbunden.



Hören Sie Musik nicht mit großer Lautstärke. Dies kann zu bleibenden Gehörschäden führen.

- Dieses Gerät ist nicht dafür bestimmt, durch Personen (einschließlich Kinder) mit eingeschränkten physischen, sensorischen oder geistigen Fähigkeiten oder mangels Erfahrung und/oder mangels Wissen benutzt zu werden, es sei denn, sie werden durch eine für ihre Sicherheit zuständige Person beaufsichtigt oder erhielten von ihr Anweisungen, wie das Gerät zu benutzen ist.
- Reinigung und Benutzerwartung dürfen nicht von Kindern durchgeführt werden.
- Kinder müssen beaufsichtigt werden, um sicherzustellen, dass sie nicht mit dem Gerät spielen.
- Es ist verboten Umbauten am Gerät vorzunehmen.
- Beschädigte Geräte bzw. beschädigte Zubehörteile dürfen nicht mehr verwendet werden.
- Zur Reinigung des Gerätes und der Schallplatten dürfen nur dafür vorgesehene Reinigungsmittel (antistatisch) verwendet werden. Diese sind im Fachhandel erhältlich. Verwenden Sie zum Reinigen keine scharfen Chemikalien, aggressive oder scheuernde Reinigungsmittel.

## Aufstellen

- Der Standort darf nicht in Räumen mit hoher Luftfeuchtigkeit, z.B. Küche oder Sauna, gewählt werden, da Niederschläge von Kondenswasser zur Beschädigung des Gerätes führen können.
- Das Gerät ist für die Verwendung in trockener Umgebung und in gemäßigttem Klima vorgesehen und darf nicht Tropf- oder Spritzwasser ausgesetzt werden.
- Nehmen Sie das Gerät nicht in der Nähe von Badewannen, Swimmingpools oder spritzendem Wasser in Betrieb.
- Der Plattenspieler darf nur auf einer festen horizontalen, vibrationsfreien Fläche aufgestellt werden.
- Stellen Sie das Gerät nicht in der Nähe von Wärmequellen wie Heizkörpern auf. Vermeiden Sie direkte Sonneneinstrahlungen und Orte mit außergewöhnlich viel Staub.
- Sie dürfen das Gerät nur in waagerechter Position betreiben.
- Stellen Sie keine schweren Gegenstände auf das Gerät und verwenden Sie nur Schallplatten auf dem Plattenteller.
- Nicht im Freien verwenden!
- Beachten Sie, dass die Gerätefüße u.U. farbige Abdrücke auf bestimmten Möbeloberflächen hinterlassen könnten. Verwenden Sie einen Schutz zwischen Ihren Möbeln und dem Gerät.

- Halten Sie den Plattenspieler von Geräten fern, die starke Magnetfelder erzeugen.
- Wenn Sie den Plattenspieler von einer kalten in eine warme Umgebung bringen, kann sich im Inneren des Geräts Feuchtigkeit niederschlagen. Warten Sie in diesem Fall etwa eine Stunde, bevor Sie ihn in Betrieb nehmen.
- Keine Abdeckungen entfernen.
- Achten Sie darauf, dass der Nadelschutz angebracht ist, wenn der Plattenspieler aufgestellt, bewegt oder gereinigt wird. So vermeiden Sie eine Beschädigung der Nadel.

## Bluetooth-Verbindung

- Probleme wie Tonaussetzer können durch Funkstörungen von Geräten verursacht werden, die dasselbe Frequenzband (2,4 GHz) nutzen wie der Plattenspieler, einschließlich Geräte mit Bluetooth-Funktechnologie, Geräte, die über WLAN kommunizieren oder digitale schnurlose Telefone.
- Stellen Sie diese Geräte (Frequenzband 2,4 GHz) vom Plattenspieler entfernt auf.

## Die Beschreibung des Plattenspielers

### Der Lieferumfang

➔ Entnehmen Sie das Gerät und alle Zubehörteile aus der Verpackung. Entfernen Sie sämtliche Schutzfolien.

Heben Sie den Karton und das Verpackungsmaterial auf, um das Gerät bei einem späteren Transport sicher wieder verpacken zu können

Bitte stellen Sie sicher, dass alle nachfolgend aufgeführten Zubehörteile vorhanden sind:

- Plattenspieler
- Plattenteller mit Antriebsriemen
- Plattentellerbelag
- Abdeckhaube mit 2 Scharnieren
- Zentrierpuck
- Bedienungsanleitung.

Bei fehlenden oder defekten Zubehörteilen wenden Sie sich bitte an den Hersteller. Siehe S. 25.

### Die besonderen Eigenschaften

- Mit diesem Gerät können Sie Schallplatten für 33 U/min. und 45 U/min abspielen.
- Es bietet vollautomatische Bedien-Funktionen.
- Das Gerät verfügt über Bluetooth zur kabellosen Musikübertragung / Streaming. Sie benötigen dazu ein Wiedergabegerät (z.B. WiFi-Lautsprecher) zum Koppeln als Empfänger zur Wiedergabe. Die Reichweite der Übertragung beträgt bis zu 10 Meter.
- Der Plattenspieler hat einen eingebauten Entzerrer-Vorverstärker und kann sowohl an einen Phono-Eingang als auch an einen Audio-Eingang (AUX-In) angeschlossen werden.
- Am Plattenende wird der Tonarm automatisch zurückgeführt und das Gerät abgeschaltet.



# Überblick

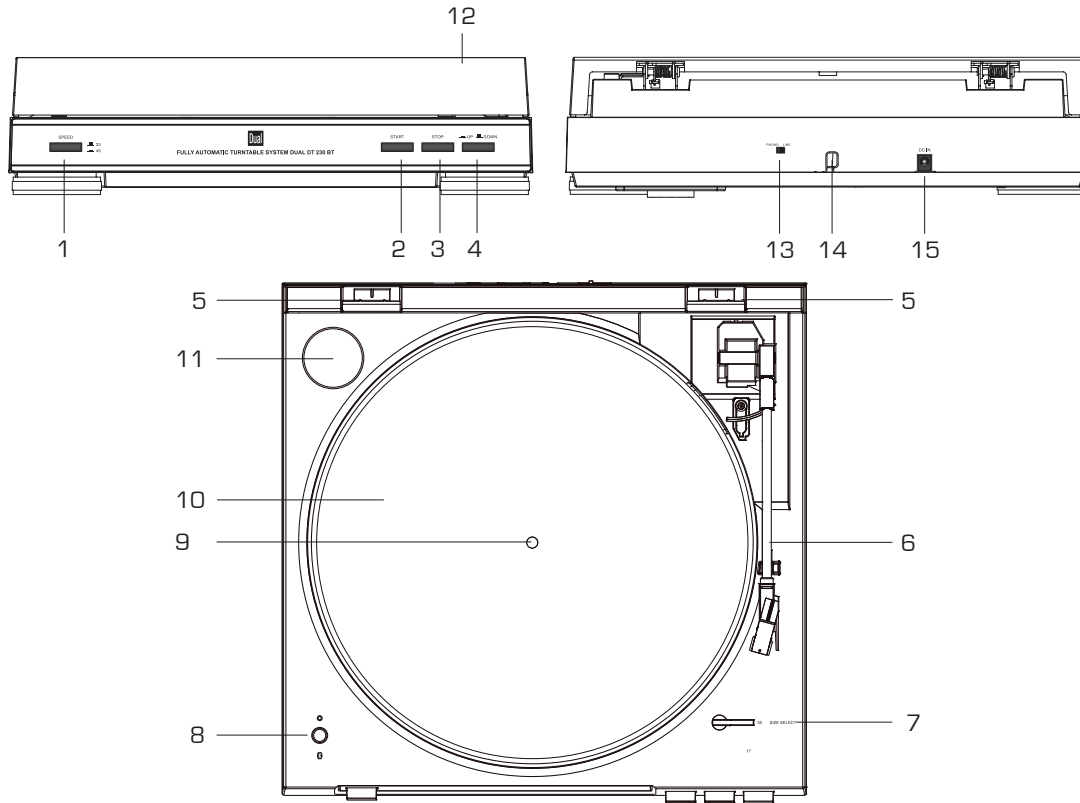

## Die Beschreibung des Plattenspielers

1	SPEED  33  45	Taste Drehzahl
2	START	Taste Start
3	STOP	Taste Stop
4	UP/DOWN  UP  DOWN	Taste Tonarm-Lift
5		Aufnahme für Scharniere der Abdeckhaube
6		Tonarm mit Tonabnehmer
7	SIZE SELECT 30 17	Wahlhebel Plattengröße (LP Single)
8		Bluetooth-Taste mit LED zum Koppeln/Entkoppeln
9		Plattentellerachse
10		Plattenteller mit Belag
11		Zentrierpuck (45 U/min.)
12		Abdeckhaube

13	PHONO LINE	Vorverstärker-Schalter
14	ANALOG OUT	Analoger Audioausgang, Cinch-Audio-Kabel (mit Stecker weiß und rot)
15	DC IN	Anschluss Steckernetzteil

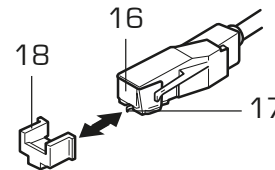

16	Tonabnehmer-System
17	Nadel
18	Nadelschutz

## Den Plattenspieler zum Betrieb vorbereiten

- Überprüfen Sie vor der Montage das Zubehör auf Vollständigkeit.
- Stellen Sie den Plattenspieler auf eine stabile, erschütterungsfreie und horizontale Fläche.
- Stellen Sie den Plattenspieler so weit wie möglich von den Lautsprechern entfernt auf und isolieren Sie ihn von dem ausgesendeten Schall, um Vibrationen zu minimieren.
- Der Netzstecker darf erst angeschlossen werden, nachdem die Installation vorschriftsmäßig beendet ist.

### Riemen und Plattenteller

Der Antriebsriemen **A** liegt bei Lieferung bereits auf der Riemenlauffläche des Plattentellers auf. Der Riemen **A** ist mit einem Band **B** versehen, mit dem der Riemen auf die Riemenscheibe/Antriebsrolle **C** (Motorpully) gelegt wird.

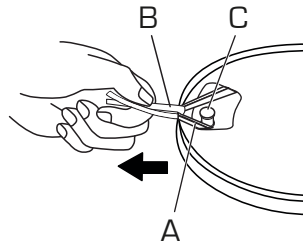

- Setzen Sie den Plattenteller 10 auf die Achse 9.

- i** Drehen Sie den Plattenteller so, dass die Aussparung über dem Antriebsmotor steht. Dann ist die messingfarbene Riemenscheibe/Antriebsrolle sichtbar.

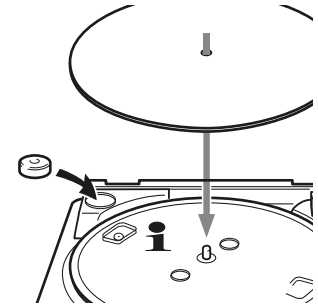

- Ziehen Sie den Riemen **A** mittels des Bandes **B** von der Lauffläche ab und legen Sie ihn mittig über die Riemenscheibe / Antriebsrolle **C** des Motorpully. Halten Sie dazu beide Enden des Bandes **B** fest.
- Sitzt der Riemen **A** fest auf der Riemenscheibe/Antriebsrolle **C** entfernen Sie das Band **B**.

- i** Falls der Riemen nicht korrekt aufliegt, kann der Plattenspieler nicht funktionieren.

## Plattentellerbelag

- ➔ Legen Sie nun den Plattentellerbelag mit der glatteren Seite nach oben auf den Plattenteller 10 auf.

## Zentrierpuck

Der Zentrierpuck wird z.B. für Single-Platten ohne Zentrierstern benötigt. Wird der Zentrierpuck gerade nicht gebraucht, können Sie diesen auf die dafür vorgesehene Ablage 11 legen.

## Tonarm

Der Tonarm 6 ist für den Transport mit einem Drahtband gesichert.

- ➔ Entfernen Sie dieses Band vor der ersten Inbetriebnahme.

Für einen späteren Transport sollte der Tonarm wieder mit diesem Band befestigt werden, um Schäden durch Erschütterungen zu vermeiden.

## Abdeckhaube

Die Abdeckhaube 12 kann falls gewünscht entfernt werden.

- ➔ Ziehen Sie die Abdeckhaube langsam nach oben ab. Bewahren Sie die Abdeckhaube an einem geeigneten Platz auf.

Um die Abdeckhaube wieder zu montieren, gehen Sie umgekehrt vor.

- ➔ Führen Sie beide Scharniere links und rechts in die entsprechenden Aufnahmen am Gehäuse hinten ein.

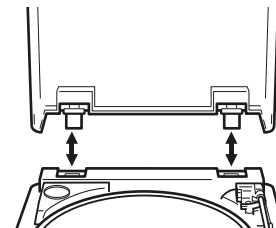

# Anschluss des Plattenspielers

## Den PHONO/LINE-Schalter einstellen

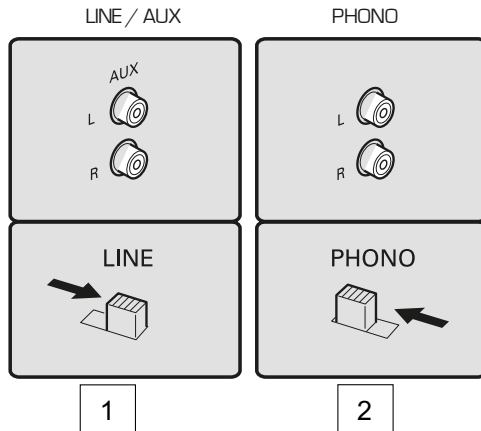

PHONO/LINE 13 einstellen:

- 1 – Betrieb an LINE - Schalter nach rechts
- 2 – Betrieb an PHONO - Schalter nach links

Besitzt Ihre Stereoanlage einen PHONO-Eingang, stellen Sie den Vorverstärker-Wahlschalter 13 auf „**PHONO**“. Ansonsten stellen Sie den den Vorverstärker-Wahlschalter auf „**LINE**“ und schließen die Ausgangskabel des Plattenspielers an den AUX IN-Eingang (oder LINE IN etc.) oder einen anderen hochpegeligen Eingang Ihrer Stereoanlage an

**i** Die Stellung des Vorverstärker-Wahlschalters 13 hat keinen Einfluss auf die Bluetooth-Verbindung.

## Anschluss an den Verstärker

- Schließen Sie die Cinch-Audiokabel 14 am Verstärker an die LINE IN/AUX IN- oder Phono-Buchsen an.

### Hinweis:

Dabei auf den richtigen Anschluss des linken und rechten Kanals achten (rot = rechter Kanal, weiß = linker Kanal).

## Abnehmen/Anbringen der Nadelschutzkappe

- Vor der Wiedergabe einer Schallplatte muss die Nadelschutzkappe A vom Tonabnehmer 6 entfernt werden. Ziehen Sie die Kappe nach vorne ab.

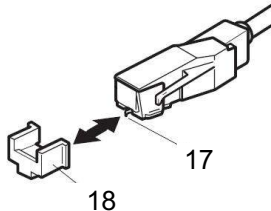

- Es wird empfohlen, die Nadelschutzkappe 18 zum Schutz der Nadel 17 nach der Wiedergabe wieder anzubringen.

## Das Steckernetzteil anschließen

- Schließen Sie das Gerät mit dem mitgelieferten Steckernetzteil an das Stromnetz (100-240 V ~, 50/60 Hz) an.
- Zur Stromversorgung des Geräts zuerst das Kabel des Steckernetzteils in die Buchse 15 (DC IN) am Gerät stecken und dann das Steckernetzteil in die Steckdose stecken.
- Vergewissern Sie sich, dass die Betriebsspannung des Steckernetzteils mit der örtlichen Netzspannung übereinstimmt, bevor Sie es in die Wandsteckdose stecken. Beachten Sie die Angaben auf dem Typenschild.

# Bluetooth-Verbindung

## Koppeln/Pairing

Der Plattenspieler muss zuerst mit einem Bluetooth-Wiedergabegerät, z.B. Stereoanlage, BT-Headset, Aktivbox gekoppelt werden. (Im Englischen: Pairing). Dieser Vorgang ist u. U. zu wiederholen, wenn der Plattenspieler mit 9 Geräten oder mehr gekoppelt wurde. Da der Vorgang des Pairing mit maximal 8 Geräten möglich ist, werden die Daten der ältesten Verbindung überschrieben und damit gelöscht.

- ➔ Lesen Sie die Anleitung des Bluetooth-Empfangsgerätes. Achten Sie auf möglichst kurze Entfernung zwischen beiden Geräten.
- ➔ Aktivieren Sie den Kopplungsmodus des Wiedergabegerätes.
- ➔ Drücken Sie die Bluetooth-Taste 8 und halten Sie die Taste gedrückt. Nach ca. zwei Sekunden blinkt die LED der Taste abwechselnd rot und blau.

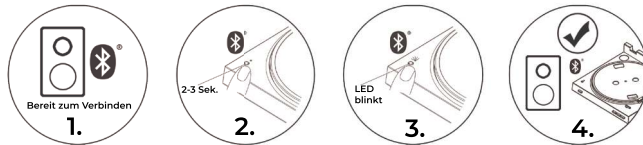

Die LED blinkt abwechselnd rot und blau und zeigt dadurch den aktivierten Kopplungsmodus an. Warten Sie, bis die Kopplung abgeschlossen ist. Nach erfolgreicher Kopplung leuchtet die LED der Bluetooth-Taste 8 blau. Bei Geräten mit „Bluetooth aptX“ leuchtet die LED lila.

### HINWEIS:

Der Kopplungsmodus bleibt 30 Sekunden lang aktiv. Wird die Kopplung in dieser Zeit nicht abgeschlossen, müssen Sie den Vorgang wiederholen.

## Wiedergabe

- ➔ Schalten Sie das Bluetooth-Wiedergabegerät ein. Die LED der Bluetooth-Taste 8 leuchtet blau, wenn die Kopplung erfolgt ist. Leuchtet die Taste 8 rot, drücken Sie die Taste 8 erneut, um BT zu aktivieren.
- ➔ Sie können nun Musik hören und genießen, siehe „Abspielen einer Schallplatte“.

## BT-Verbindung trennen

Kurzes Drücken der Taste 8 schaltet den Bluetooth-Modus aus bzw. ein.

## **Kopplung aller Geräte löschen**

- Zum Beenden der Kopplung und Trennen aller Geräte halten Sie die Bluetooth-Taste 8 ca. 10 Sekunden lang gedrückt. Die LED blinkt dreimal rot. Alle Geräte sind entkoppelt.

### **Hinweis:**

Die Wiedergabe einer Schallplatte erfolgt immer über Bluetooth und die Kabelverbindung gleichzeitig.



## Abspielen einer Schallplatte

### Automatischer Start

- Öffnen Sie die Abdeckhaube 12 und legen Sie die Platte auf. Verwenden Sie bei Singles (45 U/min.) den Zentrierpuck 11.
- Entfernen Sie den Nadelschutz 18.
- Wählen Sie mit dem Wahlhebel SIZE SELECT 7 die Plattengröße von 30 cm für LPs oder 17 cm Durchmesser für Singles. Schließen Sie dann die Abdeckhaube 12 wieder.
- Stellen Sie mit der Taste SPEED 1 die Drehzahl des Plattentellers 33 oder 45 U/min ein (Abspielgeschwindigkeit). Achten Sie darauf, dass sich die Taste UP/DOWN 4 in Stellung DOWN befindet.
- Drücken Sie die Taste START 2. Der Plattenteller 10 beginnt sich in der voreingestellten Geschwindigkeit zu drehen. Der Tonarm 6 setzt automatisch auf der Einlaufrille der Schallplatte auf. Die Wiedergabe beginnt.

Am Ende der Schallplatte wird der Tonarm automatisch zur Tonarmstütze zurückgeführt. Der Plattenspieler stoppt.

### Stop-Taste

Möchten Sie die Wiedergabe vor dem Ende der Schallplatte abbrechen:

- Drücken Sie die Taste STOP 3. Der Tonarm 6 wird automatisch angehoben und zur Tonarmstütze zurückgeführt. Der Plattenspieler stoppt.

Die Bewegung des Tonarms dabei nicht stören, dies kann eine Beschädigung des Mechanismus nach sich ziehen. Falls der Tonarm am Ende einer Schallplatte nicht automatisch zur Tonarmstütze zurückgeführt wird, drücken Sie die Taste STOP 3, um den Abspielvorgang abzuschließen.

### Pause/Tonarmlift

Um die Wiedergabe zu unterbrechen:

- Drücken Sie die Taste UP/DOWN 4. Der Tonarm 6 wird angehoben. Zum Fortsetzen Taste UP/DOWN 4 erneut drücken.

## Manueller Start

- Entfernen Sie den Nadelschutz 18 und legen Sie eine Platte auf.
- Stellen Sie mit der Taste SPEED 1 die Drehzahl des Plattentellers 33 oder 45 U/min ein (Abspielgeschwindigkeit).
- Drücken Sie die Taste UP/DOWN 4, um den Tonarm 6 anzuheben.
- Nehmen Sie den Tonarm 6 von der Tonarmstütze und schwenken Sie diesen über die gewünschte Position (Rille) der Platte. Der Plattenteller beginnt, sich in der voreingestellten Drehzahl zu drehen.
- Drücken Sie die Taste UP/DOWN 4, um den Tonarm 6 langsam abzusenken und die Schallplatte zu spielen.
- Mit der Taste UP/DOWN 4 kann der Tonarm 6 an jeder beliebigen Stelle - auch zur kurzzeitigen Spielunterbrechung - abgehoben werden. Der Plattenteller dreht sich weiter.
- Am Ende der Schallplatte wird der Tonarm 6 automatisch zur Tonarmstütze zurückgeführt und das Gerät abgeschaltet.

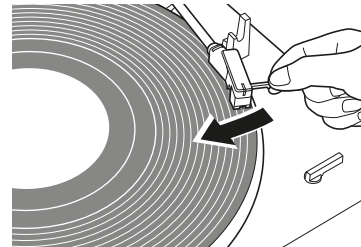

## Wie Sie den Plattenspieler reinigen



### Stromschlag!

Um die Gefahr eines elektrischen Schlags zu vermeiden, dürfen Sie das Gerät nicht mit einem nassen Tuch oder unter fließendem Wasser reinigen.

### ACHTUNG!

Sie dürfen keine Scheuerschwämme, Scheuerpulver und Lösungsmittel wie Alkohol oder Benzin verwenden. Zur Reinigung des Gerätes und der Schallplatten dürfen nur dafür vorgesehene Reinigungsmittel (antistatisch) verwendet werden. Diese sind im Fachhandel erhältlich.

→ Reinigen Sie das Gehäuse sowie die Abdeckhaube mit einem weichen, mit Wasser angefeuchteten Tuch.

## Reinigung der Nadel und der Platte

Nadel und Platte sollten vor dem Abspielen stets gereinigt werden, um eine vorzeitige Abnutzung zu verhindern.

- Streichen Sie mit einem Reinigungspinsel von hinten nach vorne über die Nadel.
- Zur Reinigung der Platte wischen Sie mit einem Plattentuch leicht schräg über die Platte.

## Auswechseln der Nadel

Die Abtastnadel ist durch den Abspielvorgang natürlichem Verschleiß ausgesetzt. Wir empfehlen daher eine regelmäßige Überprüfung, die bei Diamant-Abtastnadeln nach ca. 500 - 1.000 Spielstunden erfolgen sollte.

### Hinweis:

Abgenutzte oder beschädigte (abgesplitterte) Abtastnadeln zerstören die Schallplatten.

Verwenden Sie bei Ersatzbedarf, wenn möglich, die Original Nadel (AT3600).

- Ziehen Sie die Abtastnadel schräg nach unten ab. Halten Sie den Tonabnehmer dabei fest.

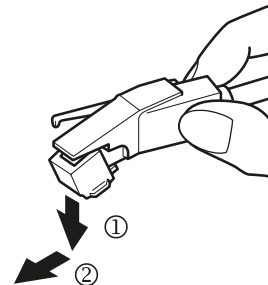

- Das Einsetzen der Abtastnadel erfolgt in umgekehrter Weise:

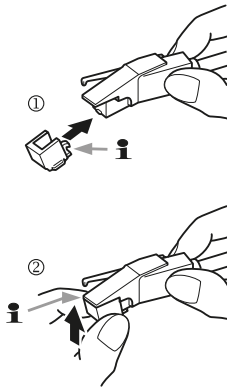

- i** Die Nase der Einheit muss zuerst im Tonabnehmergehäuse greifen. Beim Montieren darauf achten, dass die Einheit mit einem Klick einrastet.
- i** Zwischen Tonabnehmergehäuse und Abtastnadeleinheit darf keine Lücke sein!

## Aufbewahrung

Bewahren Sie das Gerät an einem trockenen Platz, geschützt vor Staub und direkter Sonneneinstrahlung und extremen Temperaturen und außerhalb der Reichweite von Kindern auf.

## Wie Sie Fehler beseitigen

Wenn das Gerät nicht wie vorgesehen funktioniert, überprüfen Sie es anhand der folgenden Tabellen.

Wenn Sie die Störung auch nach den beschriebenen Überprüfungen nicht beheben können, nehmen Sie bitte Kontakt mit dem Hersteller auf.

### Probleme mit dem Gerät

Symptom	Mögliche Ursache/Abhilfe
Der Tonarm überspringt Spuren, gleitet über die Platte oder bewegt sich nicht	Der Plattenspieler steht nicht waagrecht. Den Plattenspieler auf eine waagerechte Unterlage stellen. Die Platte ist verschmutzt oder verkratzt. Die Platte mit einem Plattenreiniger reinigen oder eine andere Platte abspielen. Abtastnadel prüfen.
Kein Ton	Nadelschutz entfernen, Sitz der Abtasteinheit prüfen. Tonarmlift prüfen, Verstärker-Einstellung bzw. korrekten Eingang prüfen.

Symptom	Mögliche Ursache/Abhilfe
Schlechte Tonqualität, starke Störgeräusche, Tonaussetzer usw.	Die Nadel ist verschmutzt oder abgenutzt. Die Nadel mit einem Pinsel säubern bzw. auswechseln. Die Platte ist verschmutzt oder verstaubt. Die Platte mit einem Plattenreiniger reinigen.
Die Musik klingt zu schnell oder zu langsam.	Die Drehzahl entsprechend der Angabe auf der Platte einstellen. (33 U/min. oder 45 U/min.)
Der Ton ist zu leise oder laut und/oder verzerrt.	Der Plattenspieler ist nicht an den richtigen Eingang angeschlossen. (siehe S. 13). Prüfen Sie die Einstellung des Vorverstärker-Schalters. Prüfen Sie den korrekten Sitz der Abtasteinheit, diese muss bis zum Anschlag im Tonabnehmer-Gehäuse sitzen.
Der Ton leiert.	Der Antriebsriemen ist zu locker und muss gewechselt werden.

## Probleme mit Bluetooth

Symptom	Mögliche Ursache/Abhilfe																																	
Kein Ton	Vergewissern Sie sich, dass Ihr Wiedergabe-Gerät gepairt und verbunden ist. Regeln Sie die Lautstärke des Wiedergabe-Geräts. Vergewissern Sie sich, dass Sie den richtigen Wiedergabe-Modus gewählt haben. Vergewissern Sie sich, dass sich Ihr Bluetooth-Gerät in Reichweite befindet.																																	
Müssen die Geräte jedes Mal erneut „gepairt“ werden?	Ist ein Gerät einmal gepairt, müssen Sie es normalerweise nicht noch einmal pairen. Sie müssen jedoch das Wiedergabe-Gerät wieder mit dem DT 230 BT verbinden. Wählen Sie ggf. hierfür "BT-TT" aus der Liste. Bei den meisten Geräten erfolgt dies automatisch.																																	
Allgemein	Das Gerät kann nur eine Verbindung zu einem Bluetooth-Gerät gleichzeitig herstellen. Die Kompatibilität kann nicht für alle BT-Geräte garantiert werden.																																	
Signale für Pairing beachten	<table border="1"> <thead> <tr> <th>Status</th> <th>Gerätesuche</th> <th>LED-Anzeige</th> <th>● Rot</th> <th>● Blau</th> <th>● Violett</th> </tr> </thead> <tbody> <tr> <td rowspan="2">Pairing/Koppeln</td> <td>Gerätesuche</td> <td>● ● ● ● ● ● ● ●</td> <td></td> <td></td> <td></td> </tr> <tr> <td>Warten auf Verbindung</td> <td>● ● ● ● ● ● ● ●</td> <td></td> <td></td> <td>Blinken</td> </tr> <tr> <td rowspan="3">Verbindungs-status</td> <td>Verbunden - SBC codecs</td> <td>—————</td> <td></td> <td></td> <td></td> </tr> <tr> <td>Verbunden - AptX codecs</td> <td>—————</td> <td></td> <td></td> <td>Leuchtet</td> </tr> <tr> <td>Getrennt</td> <td>—————</td> <td></td> <td></td> <td></td> </tr> </tbody> </table>	Status	Gerätesuche	LED-Anzeige	● Rot	● Blau	● Violett	Pairing/Koppeln	Gerätesuche	● ● ● ● ● ● ● ●				Warten auf Verbindung	● ● ● ● ● ● ● ●			Blinken	Verbindungs-status	Verbunden - SBC codecs	—————				Verbunden - AptX codecs	—————			Leuchtet	Getrennt	—————			
Status	Gerätesuche	LED-Anzeige	● Rot	● Blau	● Violett																													
Pairing/Koppeln	Gerätesuche	● ● ● ● ● ● ● ●																																
	Warten auf Verbindung	● ● ● ● ● ● ● ●			Blinken																													
Verbindungs-status	Verbunden - SBC codecs	—————																																
	Verbunden - AptX codecs	—————			Leuchtet																													
	Getrennt	—————																																

## Antriebsriemen prüfen/wechseln

Falls der Plattenspieler nicht korrekt funktioniert, prüfen Sie zuerst den Netzanschluss.

- ➔ Entfernen Sie den Plattentellerbelag. Prüfen Sie, ob der Antriebsriemen über die Messingriemenscheibe läuft.
- ➔ Ist dies nicht der Fall: heben Sie den Plattenteller an. Am besten greifen Sie mit beiden Daumen in die Aussparungen und heben Sie dann den Plattenteller gerade nach oben ab ohne zu verkanten. Achten Sie dabei auf den Tonarm!
- ➔ Drehen Sie den Plattenteller um und legen Sie den Riemen wieder vollständig um den Antriebskranz.

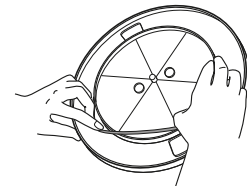
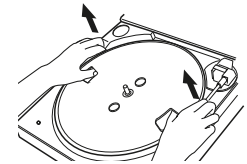
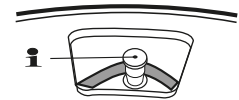

- Setzen Sie den Plattenteller wieder auf die Mittelachse, so dass sich eine der Öffnungen wieder über der Messingriemenscheibe befindet.
- Ziehen Sie den Riemen durch diese Öffnung mit den Fingern (keine scharfen Gegenstände verwenden) über die Messingriemenscheibe. Vergewissern Sie sich, dass der Riemen zwischen Riemenscheibe und Antriebskranz des Plattentellers nicht verdreht ist.

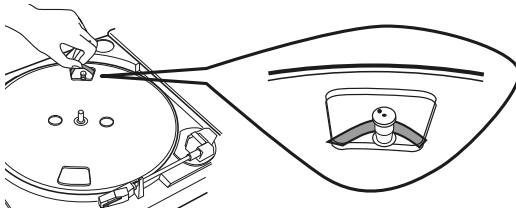

- Legen Sie die Matte wieder auf den Plattenteller.
- Halten Sie den Tonarm auf der Tonarmstütze fest und drehen Sie den Plattenteller mit der Hand langsam mindestens 10 Mal im Uhrzeigersinn, damit die Automatik einwandfrei arbeitet.

## Tipps für störungsfreien Musikgenuss

Fassen Sie die Abdeckhaube entweder in der Mitte oder an beiden Seiten zum Öffnen oder schließen.

Berühren Sie die Nadelspitze nie mit den Fingern

Die Nadel nie auf den Plattentellerbelag oder die Kante der Schallplatte absenken.

Wir empfehlen, die die Abtastnadel regelmäßig mit einer weichen Bürste zu reinigen. Die Bürste nur nach vorne und hinten bewegen. Nicht seitlich.

Trennen Sie den Plattenspieler immer vom Netz bevor Sie ihn bewegen. Befestigen den Tonarm mit dem Drahtbinder an der Tonarmstütze.

## Technische Daten

Abmessungen (Breite x Höhe x Tiefe):	350 mm x 96 mm x 347 mm
Gewicht:	2,7 kg
Spannung:	100V~240V AC Wechselstrom, 50/60Hz DC 12V/2A
Leistungsaufnahme:	Leistungsaufnahme 3 W max., Standby < 0,3 Watt
Umgebungsbedingungen:	+5 °C bis +35 °C 45 % bis 85 % relative Luft- feuchte (nicht kondensierend)
Motor:	DC, servogesteuert, Riemenantrieb
Abtastnadel:	Magnet-Nadel AT 3600LA
Gleichlaufschwankungen (WOW, Flutter):	< 0,25 % (WTD) bei 3 kHz
Signal-Rausch-Verhältnis:	> 50 dB (DIN-B)
Ausgangspegel „PHONO“:	1,5-3,6 mV Nennspannung bei 1 kHz, 5 cm/Sek
Ausgangspegel „LINE“:	94-228 mV Nennspannung bei 1 kHz, 5 cm/Sek

Bluetooth:	V. 3.0, 1,8 mW EIRP
Reichweite:	ca. 10 m
Profil:	A2DP
Modulationsmethode:	GFSK, $\pi/4$ -DQPSK, 8DPSK
Codec:	SBC, aptX

Technische Änderungen und Irrtümer vorbehalten.

Die Abmessungen sind ungefähre Werte.

## Richtlinien und Normen

Dieses Produkt entspricht der  
EMV-Richtlinie 2014/30/EU,  
Niederspannungsrichtlinie 2014/35/EU,  
RoHS-Richtlinie 2011/65/EU,  
ERP 2009/125/EC und der  
CE-Kennzeichenrichtlinie.



## Wie Sie den Hersteller erreichen

DGC GmbH  
Graf-Zeppelin-Str. 7  
D-86899 Landsberg  
www.dual.de

## Entsorgungshinweise

### Entsorgung der Verpackung

Ihr neues Gerät wurde auf dem Weg zu Ihnen durch die Verpackung geschützt. Alle eingesetzten Materialien sind umweltverträglich und wieder verwertbar.

Bitte helfen Sie mit und entsorgen Sie die Verpackung umweltgerecht.

Über aktuelle Entsorgungswege informieren Sie sich bei Ihrem Händler oder über Ihre kommunale Entsorgungseinrichtung.

## Wie Sie das Gerät entsorgen

Altgeräte sind kein wertloser Abfall. Durch umweltgerechte Entsorgung können wertvolle Rohstoffe wieder gewonnen werden. Erkundigen Sie sich bei Ihrer Stadt- oder Gemeindeverwaltung nach Möglichkeiten einer umwelt- und sachgerechten Entsorgung des Gerätes.



Dieses Gerät ist entsprechend der Richtlinie 2012/19/EU über Elektro- und Elektronik-Altgeräte (WEEE) gekennzeichnet.

Dieses Produkt darf am Ende seiner Lebensdauer nicht über den normalen Haushaltsabfall entsorgt werden, sondern muss an einem Sammelpunkt für das Recycling von elektrischen und elektronischen Geräten abgegeben werden. Das Symbol auf dem Produkt, der Gebrauchsanleitung oder der Verpackung weist darauf hin. Die Werkstoffe sind gemäß ihrer Kennzeichnung wiederverwertbar. Mit der Wiederverwendung, der stofflichen Verwertung oder anderen Formen der Verwertung von Altgeräten leisten Sie einen wichtigen Beitrag zum Schutze unserer Umwelt.



### Lebensgefahr!

Bei ausgedienten Geräten Netzstecker ziehen. Netzkabel durchtrennen und mit dem Stecker entfernen.