



**TESLA SMART  
AIR PURIFIER  
S200/S300/S400**

USER MANUAL

EN

DE

CZ

SK

PL

HU

SL

## PRODUCT OVERVIEW

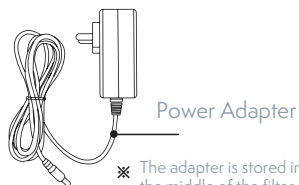
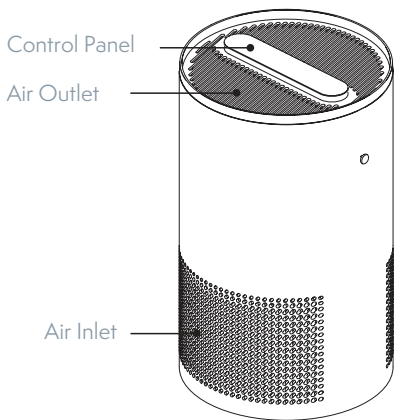

✳ The adapter is stored in the middle of the filter element inside the air purifier. (Only model S300 and S400 use adapters.)

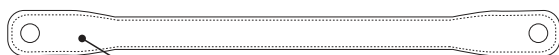
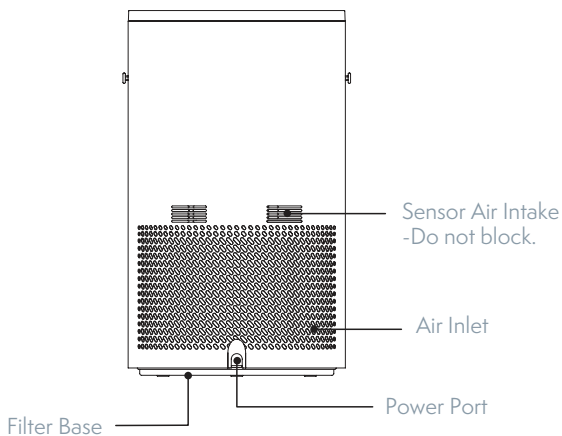



## PRODUCT OVERVIEW

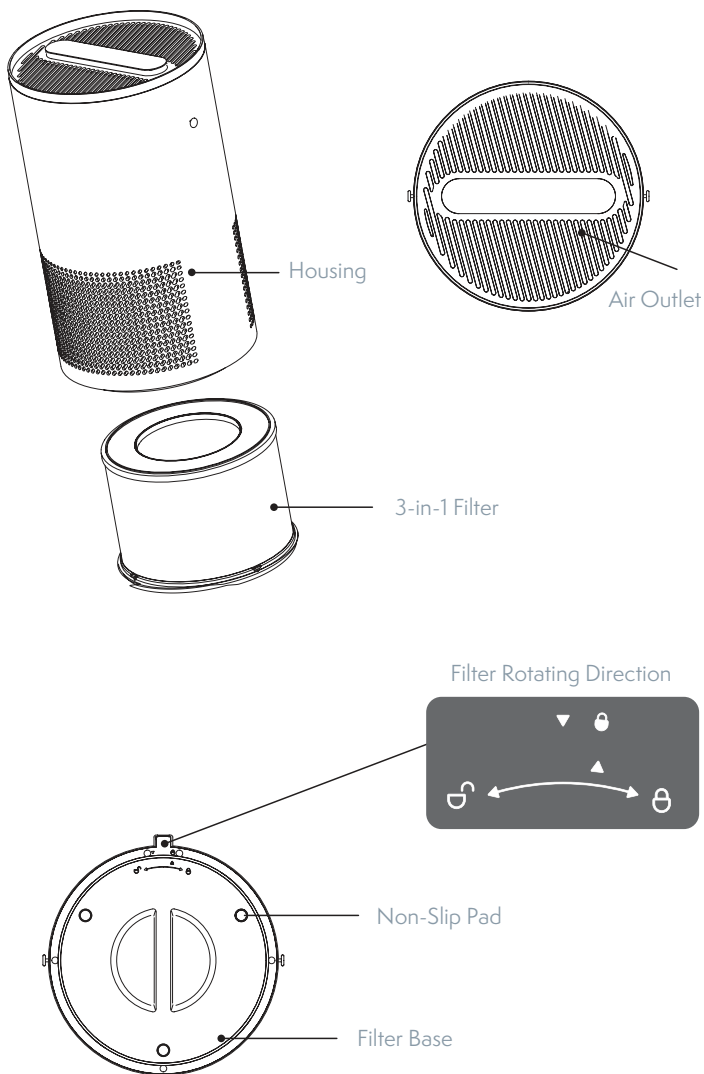

## CONTROL PANEL

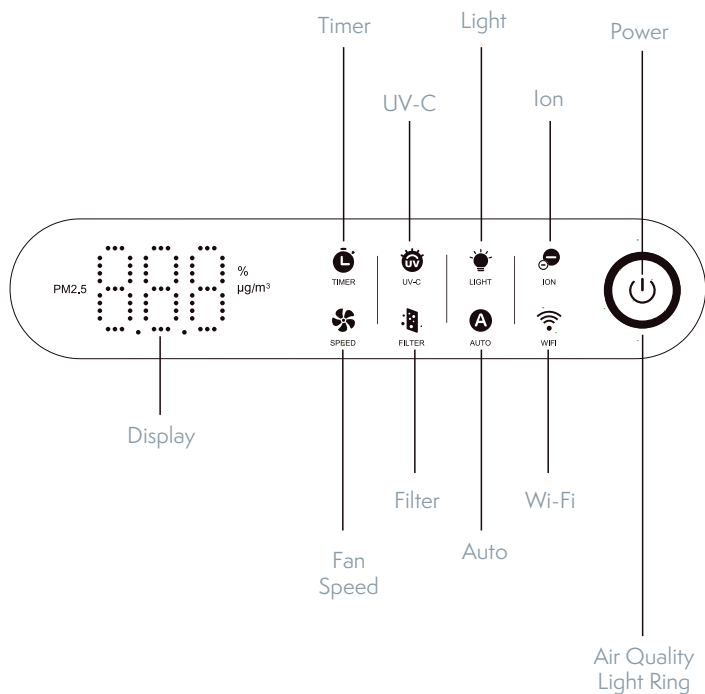

### Air Quality Indicator:

The air quality light ring automatically displays different colours according to the surrounding air quality monitored by the sensor configured in the unit.



## FILTER INSTALLATION

Depending on the air quality in your room, a filter usually lasts for half a year to a year. Please go to the designated places below to purchase genuine filters.

Note: Make sure the air purifier is unplugged from the electrical outlet before removing the filters.

1. Turn over the purifier and remove the filter by rotating it counterclockwise until the two "▲" are aligned.

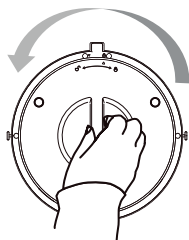
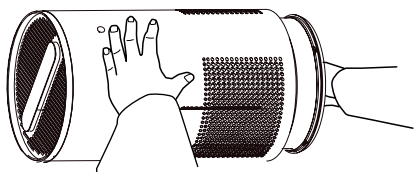

Unlock the filter



2. Put a new filter back and rotating it clockwise until the arrow points to "🔒" with a click.

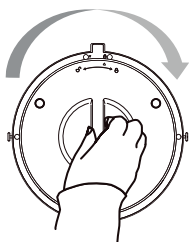

Lock the filter



## BEFORE USE

1. If you have a S300 or S400, find the adapter in the middle of the filter element inside the air purifier.

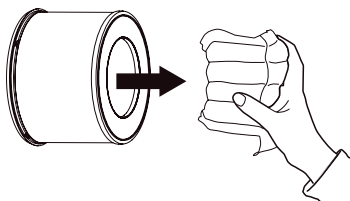

2. Place the air purifier on a firm, level surface. Make sure there is at least a 20cm distance between air inlet and wall or nearby furniture.

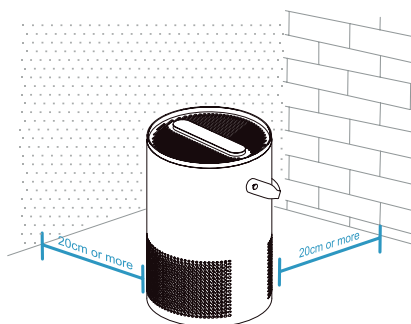

3. Connect the power cord or adapter.

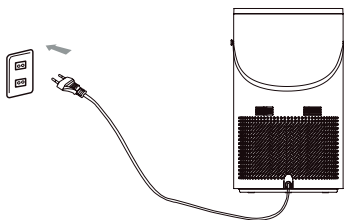

Power cord for S200

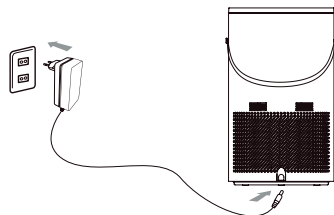

Adapter for S300 and S400

## HOW TO USE



### **Power Button**

Tap to turn the air purifier on/off.



### **Timer Button**

Tap repeatedly to set a 1-12 hour timer in one hour intervals.



### **UV Button**

Tap to turn UV sterilization on/off.



### **Light Button**

S200

Tap to select a brightness for all the lights on the control panel. It cycles through: Dim - Off - Normal

S300, S400

Tap to turn on the ambient light and select its color.



### **Ion Button**

Tap to have negative ions to get a fresh air. Tap again to turn it off.



### **Fan Speed Button**

Tap to select a fan speed or Sleep Mode. In sleep mode, the unit runs at the lowest speed and all display lights off to make sure you have a comfortable environment.



### **Filter Button**

Tap to check the remaining life percentage of the filter on the screen. Press and hold for 5s to reset the filter lifetime counter.



### **Auto Button**

Tap to turn Auto Mode on/off.

Note:

Auto mode uses a sensor inside the air purifier to adjust the fan speed automatically based on your indoor air quality.



### **Wi-Fi Button**

Press and hold to configure the network connection.

Steps:

- Download „Tesla Smart“ from your App store.
- Press and hold the Wi-Fi button for 5 seconds until Wi-Fi icon blinks to enter into pairing mode.
- Follow the instructions on your phone to finish the configuration. - Start your smart journey.

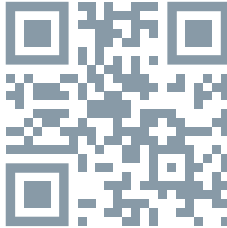

### **More on the App**

1. The child lock function could be activated on your app. The On/Off button on the control panel still works even if the unit is in the locked state.
2. The air purifier can be operated mutely by pressing the „Mute“ button on the App.

### **Memory Function**

When the air purifier is plugged in, it will remember its programmed settings when turned off, and will be restored to these settings when turned back on.

### **Automatic Shutoff**

As a safety feature, the UV function will automatically turn off if the filter is not in the right position.

## CARE & MAINTENANCE

Note:

- Always unplug before cleaning or maintaining the unit.
- Do not immerse the machine in water or any other liquid.
- Do not use abrasive, corrosive or flammable products to clean any parts of the unit.
- The filters CANNOT be washed.

### Clean the Air Purifier

Regularly clean the inside and outside of the air purifier to prevent dust from collecting.

- Use a soft, dry cloth to clean both the interior and exterior of the air purifier.
- Use a soft brush or cloth to clean the inlet and outlet of the air purifier.

If the unit is not used for a long time, it is recommended to place the Quick Guide on the top cover of the unit to prevent dust from falling into it.

### Filter Change Reminder

When [  ] flashes, it is time to change your filter. The purifier will comprehensively consider your air quality, operating speed and how often you use your air purifier to calculate the remaining life of your filter. Under normal usage condition, the filter lifetime is around 6 months. Watch out for the signs of an expired filter, even if the indicator does not flash:

- Increased noise when the air purifier is on
- Decreased airflow
- Unusual odors
- Visibly clogged filter

### Replacing the Filter

1. Please make sure the air purifier is unplugged from the electrical outlet before installing the filter.
2. Unwrap the new filter from its plastic packaging.
3. Follow the steps in the „ FILTER INSTALLATION „ section.
4. Press and hold [  ] for 5 seconds to reset the filter lifetime counter.

## SAFETY INFORMATION

This manual provides important safety messages regarding your electrical home appliance. Always read, follow, and save all safety directions.

### General Information

- Only use your air purifier as described in this manual.
- Do not use without removing the plastic wrapping from the filter. The purifier will not filter air, and may overheat, resulting in a fire hazard.

- Do not place or use your air purifier in the following locations:
    - Outdoors. For indoor use only.
    - Soft surfaces such as a bed or sofa as this could cause the unit to tip over.
    - Wet or damp locations, or excessively humid areas.
    - High temperature locations, or near heat sources.
    - Places emitting oily smoke, such as kitchens.
    - Where oil or flammable gas is used, and there is a risk of leakage.
    - Where combustible gases, vapours, metallic dust, aerosol (spray) products, or fumes from industrial oil are present.
    - Where the air outlet faces animals or plants.
- Keep 5 ft / 1.5 m away from where oxygen is being administered.
- Close supervision is necessary when the appliance is used by, on, or near children or persons now authorized to use it.
  - Do not sit or place anything on the air purifier.
  - Do not use your air purifier if it is damaged or not working correctly, or if the cord or plug is damaged. Do not try to repair it yourself.
  - If you find abnormal conditions such as unusual noise, smell, smoke, temperature rise, leakage, etc., please turn off the power switch immediately, and then contact Customer Support for assistance.

### **Power and Power Cord**

- Locate the air purifier near an electrical outlet and avoid using an extension cord.
- Keep the power cord out of congested areas and arrange the power cord so that it will not be tripped over.
- Never place the power cord near any heat source.
- Do not cover the power cord with a rug, carpet, or other covering. Do not place the power cord under furniture or appliances.
- Do not damage, break, forcefully bend, pull, twist, bundle, coat, pinch, or place heavy objects on the power cord.
- Remove the powder adaptor from the outlet when not in use.
- This power adaptor has a polarized plug (one blade is wider than the other). To reduce the risk of electric shock, this plug is intended to fit in a polarized outlet only one way. If the plug does not fit fully in the outlet, reverse the plug. If it still does not fit, contact a qualified electrician. Do not attempt to bypass this safety feature.
- The power adaptor of this air purifier uses standard US 115V, 60Hz outlets. If using outside of North America, check for compatibility.



## INFORMATION ABOUT DISPOSAL AND RECYCLING

This product is marked with the symbol for separate collection. The product must be disposed of in accordance with the regulations for disposal of electrical and electronic equipment (Directive 2012/19/EU on waste electrical and electronic equipment). Disposal together with regular municipal waste is prohibited. Dispose of all electrical and electronic products in accordance with all local and European regulations at the designated collection points which hold the appropriate authorisation and certification in line with the local and legislative regulations. Correct disposal and recycling help to minimise impacts on the environment and human health. Further information regarding disposal can be obtained from the vendor, authorised service centre or local authorities.

## EU DECLARATION OF CONFORMITY

Hereby, Tesla Global Limited declares that the radio equipment type TSL-AC-S200B/TSL-AC-S200W/TSL-AC-S300B/TSL-AC-S300W/TSL-AC-S400W is in compliance with EU directives. The full text of the EU declaration of conformity is available at the following internet address: [tsl.sh/doc](https://tsl.sh/doc)

**Connectivity:** Wi-Fi 2,4 GHz IEEE 802.11 B/G/N20

**Frequency band:** 2.400 - 2.480 GHz

**Max. radio-frequency power (EIRP):** < 20 dBm



### Manufacturer

Tesla Global Limited  
Far East Consortium Building,  
121 Des Voeux Road Central  
Hong Kong  
[www.teslasmart.com](http://www.teslasmart.com)





**TESLA SMART  
AIR PURIFIER  
S200/S300/S400**

**BENUTZERHANDBUCH**

EN

DE

CZ

SK

PL

HU

SL

# PRODUKTÜBERSICHT

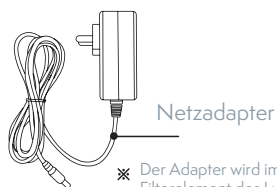
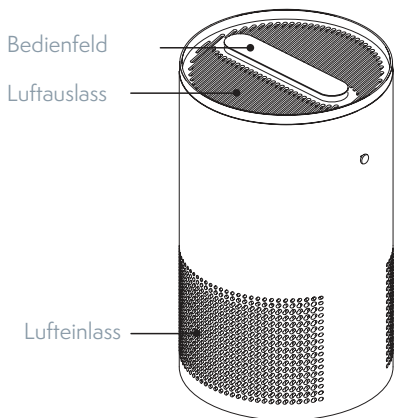

※ Der Adapter wird im Filterelement des Luftreinigers aufbewahrt. (nur die Modelle S300 und S400 verwenden Adapter)

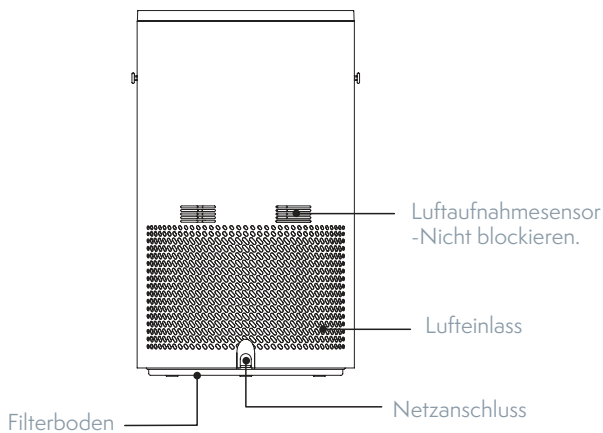

# PRODUKTÜBERSICHT

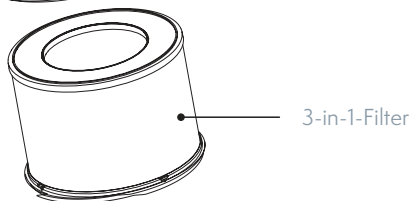
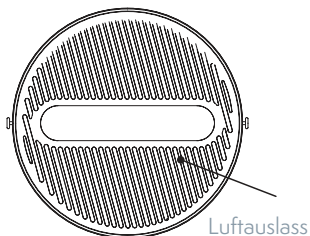
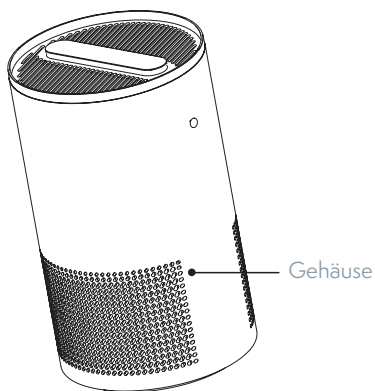

Drehrichtung des Filters

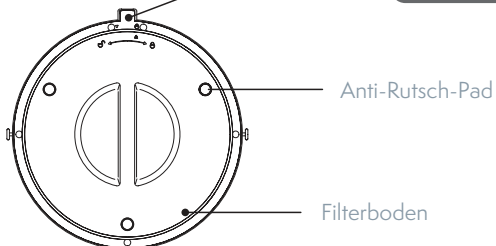
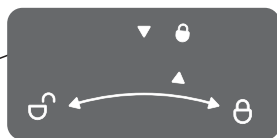

# PRODUKTÜBERSICHT

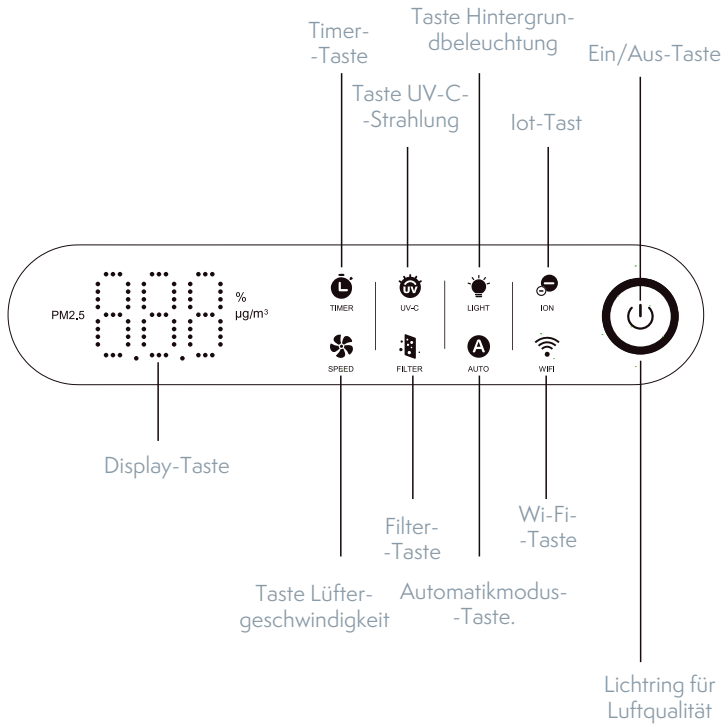

## Luftqualitätsanzeige:

Der Luftqualitäts-Lichtring zeigt automatisch verschiedene Farben an, je nach der Luftqualität der Umgebung, die von dem im Gerät konfigurierten Sensor überwacht wird.

Ausgezeichnet



Gut



Mäßig



Schlecht



## FILTER INSTALLATION

Bevor Sie den Luftreiniger verwenden, müssen Sie den Filter gemäß den nachstehenden Anweisungen korrekt installieren.

Hinweis: Vergewissern Sie sich, dass der Luftreiniger vor der Installation des Filters von der Steckdose getrennt ist.

Drehen Sie den Reiniger um und entfernen Sie den Filter, indem Sie ihn gegen den Uhrzeigersinn drehen, bis die beiden [ ▲ ] aufeinander ausgerichtet sind.

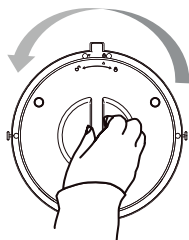
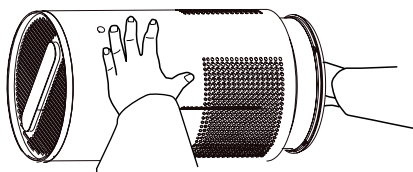

Entriegeln Sie den Filter



2. Setzen Sie den Filter wieder ein und drehen Sie ihn im Uhrzeigersinn, bis der Pfeil mit einem Klick auf das [ 🔒 ] zeigt.

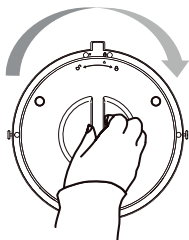

## INSTALLATION

1. Wenn Sie einen S300 oder S400 haben, finden Sie den Adapter in der Mitte des Filterelements im Inneren des Luftreinigers.

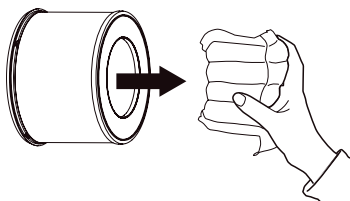

2. Stellen Sie den Luftreiniger auf eine feste, ebene Fläche. Stellen Sie sicher, dass zwischen Lufteinlass und Wand oder nahegelegenen Möbeln ein Abstand von mindestens 20 cm besteht.

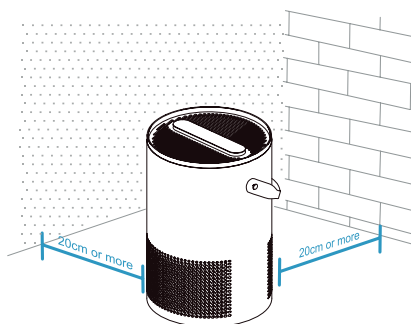

3. Schließen Sie das Netzkabel oder den Adapter an.

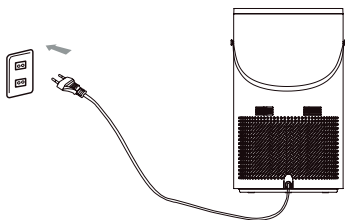

Netzkabel für S200

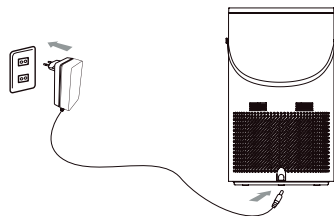

Adapter für S300 und S400



## WIE MAN VERWENDET



### **Ein/Aus-Taste**

Drücken, um den Luftreiniger ein-/auszuschalten.



### **Timer-Taste**

Drücken Sie mehrmals, um den Timer auf 1-12 Stunden mit einem Intervall von einer Stunde einzustellen.



### **UV-Taste**

Tippen Sie hier, um die UV-Sterilisation ein-/auszuschalten.



### **Taste Hintergrundbeleuchtung**

S200

Tippen Sie auf , um eine Helligkeit für alle Lichter auf dem Bedienfeld auszuwählen. Wechseln Sie durch: Dimmen - Aus - Normal

S300, S400

Tippen Sie auf , um das Umgebungslicht einzuschalten und seine Farbe auszuwählen.



### **Ionisierungstaste**

Tippen Sie auf , um die Ionisierung zu aktivieren. Tippen Sie erneut, um sie zu deaktivieren.



### **Taste Lüftergeschwindigkeit**

Drücken, um die Lüftergeschwindigkeit von 1 bis 5 oder den Schlafmodus auszuwählen. Im Schlafmodus arbeitet das Gerät mit Geschwindigkeit 1, alle Anzeigen sind aus.



### **Filter-Taste**

Drücken Sie auf den Bildschirm, um die verbleibende Lebensdauer des Filters in Prozent anzuzeigen.

Halten Sie die Taste 5 Sekunden lang gedrückt, um den Zähler für die Filterlebensdauer zurückzusetzen.



### **Automatikmodus-Taste.**

Drücken, um den automatischen Modus zu aktivieren/deaktivieren. Drücken Sie die Geschwindigkeitstaste, um den Automatikmodus zu verlassen Hinweis: Der Automatikmodus verwendet Sensoren im Luftreiniger, um die Lüftergeschwindigkeit automatisch an die Qualität der Umgebungsluft anzupassen.



### **Wi-Fi-Taste**

Drücken und halten, um eine Verbindung zum Netzwerk einzurichten.

Schritte:

Laden Sie die Tesla Smart-App herunter.

Um den Kopplungsmodus zu aktivieren, halten Sie die Wi-Fi-Taste 5 Sekunden lang gedrückt, bis das Wi-Fi-Symbol zu blinken beginnt.

Befolgen Sie die Anweisungen auf Ihrem Telefon, um die Einrichtung abzuschließen.

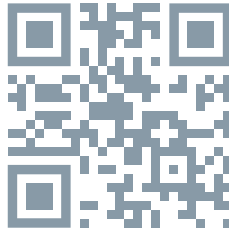

### **Mehr über die App**

1. In Ihrer App kann der Kindersicherungsmodus aktiviert werden. Die Ein-/Aus-Taste auf dem Bedienfeld funktioniert auch dann weiter, wenn das Gerät gesperrt ist.

2. Der Luftreiniger kann durch Drücken der „Stumm“-Taste in der App ohne Ton gesteuert werden.

### **Speicherfunktion**

Wenn der Luftreiniger an das Stromnetz angeschlossen ist, speichert er nach dem Ausschalten seine programmierten Einstellungen und stellt diese beim erneuten Einschalten wieder her.

### **Automatische Abschaltung**

Aus Sicherheitsgründen wird die UV-Funktion automatisch abgeschaltet, wenn der Filter falsch installiert ist.

## WARTUNG UND PFLEGE

### Hinweise:

- Schalten Sie das Gerät immer vor der Reinigung oder Wartung aus.
- Tauchen Sie das Gerät nicht in Wasser oder andere Flüssigkeiten.
- Verwenden Sie keine abrasiven, korrosiven oder leicht entflammbaren Reinigungsmittel um Teile des Geräts zu reinigen.
  - Die Filter dürfen NICHT gewaschen werden.

### Reinigung des Luftreinigers

Reinigen Sie den Luftreiniger regelmäßig innen und außen, um die Ansammlung von Staub zu verhindern.

- Verwenden Sie ein weiches, trockenes Tuch, um den Luftreiniger innen und außen zu reinigen.
- Verwenden Sie eine weiche Bürste oder ein Tuch, um den Ein- und Auslass des Luftreinigers zu reinigen.

Wenn das Gerät längere Zeit nicht verwendet wird, empfiehlt es sich, die Gebrauchsanweisung auf dem oberen Deckel des Geräts aufzubewahren, um das Eindringen von Staub zu verhindern.

### Erinnerung zur Filterwechsel

Wenn [  ] zu blinken beginnt, bedeutet dies, dass es Zeit ist, den Filter zu wechseln. Der Luftreiniger berücksichtigt die Luftqualität, die Betriebsgeschwindigkeit und die Häufigkeit der Verwendung des Luftreinigers, um die Filterlaufzeit zu berechnen. Unter normalen Bedingungen beträgt die Lebensdauer des Filters etwa 6 Monate. Es ist wichtig, auf Anzeichen eines abgelaufenen Filters zu achten, auch wenn das Symbol nicht blinkt:

- Erhöhtes Betriebsgeräusch des Luftreinigers
- Reduzierung des Luftstroms
- Ungewöhnliche Gerüche
- Sichtbar verstopfter Filter

### Filterwechsel

1. Vergewissern Sie sich, dass der Luftreiniger von der Steckdose getrennt ist, bevor Sie den Filter installieren.
2. Packen Sie den neuen Filter aus der Plastikverpackung aus.
3. Befolgen Sie die Schritte im Abschnitt INSTALLATION.
4. Halten Sie [  ] 5 Sekunden lang gedrückt, um den Filterlebensdauerzähler zurückzusetzen.

## SICHERHEITSINFORMATIONEN

Diese Gebrauchsanweisung enthält wichtige Sicherheitshinweise für Ihr Elektrogerät. Lesen Sie die Sicherheitshinweise immer sorgfältig durch, befolgen Sie sie und bewahren Sie die Gebrauchsanweisung auf.

### Allgemeine Informationen

- Verwenden Sie den Luftreiniger nur wie in dieser Gebrauchsanweisung beschrieben.

- Verwenden Sie den Luftreiniger nicht, ohne die Plastikverpackung vom Filter zu entfernen. Der Luftreiniger wird die Luft nicht filtern und kann überhitzen, was zu einem Brand führen kann.
- Stellen oder verwenden Sie den Luftreiniger nicht an folgenden Orten:
  - Im Freien. Nur für den Innengebrauch.
  - Auf weichen Oberflächen wie Betten oder Sofas, da eine solche Verwendung zum Umkippen des Geräts führen kann.
  - An nassen, feuchten oder übermäßig feuchten Orten.
  - An Orten mit hoher Temperatur oder in der Nähe von Wärmequellen.
  - An Orten, an denen öliger Rauch freigesetzt wird, zum Beispiel in der Küche.
  - An Orten, an denen Öl oder brennbares Gas verwendet wird und die Gefahr einer Leckage besteht.
  - An Orten, an denen brennbare Gase, Dämpfe, Metallstaub, Aerosole (Sprühprodukte) oder Dämpfe von Industrieschmiermitteln vorhanden sind.
  - In Fällen, in denen der Auslass auf Tiere oder Pflanzen gerichtet ist.
- Halten Sie den Luftreiniger 5 ft / 1,5 m von der Sauerstoffversorgung entfernt.
- Verwenden Sie das Gerät bei Kindern oder Personen, denen die Verwendung des Geräts nicht gestattet ist, sowie bei Personen in unmittelbarer Nähe des Geräts sorgfältig.
- Setzen Sie sich nicht auf den Luftreiniger und stellen Sie nichts darauf ab.
- Verwenden Sie den Luftreiniger nicht, wenn er beschädigt ist, nicht richtig funktioniert oder wenn das Kabel oder der Stecker beschädigt ist. Reparieren Sie den Reiniger nicht selbst.
- Schalten Sie bei ungewöhnlichen Geräuschen, Gerüchen, Rauch, Temperaturanstieg, Leckagen usw. sofort die Stromversorgung aus und wenden Sie sich an den Kundendienst.

### **Stromversorgung und Netzkabel**

- Stellen Sie den Luftreiniger in der Nähe einer Steckdose auf und vermeiden Sie die Verwendung eines Verlängerungskabels.
- Halten Sie das Netzkabel von Bereichen fern, in denen Menschen auf dem Boden gehen, und legen Sie es so ab, dass es nicht zu Stolpern führen kann.
- Legen Sie das Netzkabel niemals in die Nähe von Wärmequellen.
- Decken Sie das Netzkabel nicht mit einem Teppich oder einer anderen Abdeckung ab. Legen Sie das Netzkabel nicht unter Möbel oder Geräte.
- Das Netzkabel darf nicht beschädigt, gebrochen, gewaltsam gebogen, gezogen, verdreht, gebunden, überlappt, eingeklemmt oder mit schweren Gegenständen belastet werden.
- Ziehen Sie den Stecker des Adapters aus der Steckdose, wenn Sie ihn nicht benutzen.
- Dieser Netzadapter hat einen polarisierten Stecker (ein Kontakt ist breiter als der andere).

Um die Gefahr eines Stromschlags zu verringern, ist dieser Stecker so konzipiert, dass er nur in eine Richtung in eine gepolte Steckdose eingesteckt werden kann. Wenn der Stecker nicht vollständig in die

## INFORMATIONEN ÜBER DIE ENTSORGUNG UND WIEDERVERWERTUNG

Dieses Produkt ist mit einem Symbol für die getrennte Sammlung gekennzeichnet. Das Produkt muss im Einklang mit den Vorschriften für die Entsorgung von elektrischen und elektronischen Geräten (Richtlinie 2012/19/EU über elektrische und elektronische Geräteabfälle) entsorgt werden. Eine Entsorgung über den normalen Hausmüll ist unzulässig. Alle elektrischen und elektronischen Produkte müssen im Einklang mit allen örtlichen und europäischen Vorschriften an dafür vorgesehenen Sammelstellen, die über eine entsprechende Genehmigung und Zertifizierung gemäß den örtlichen und legislativen Vorschriften verfügen entsorgt werden. Die richtige Entsorgung und Wiederverwertung hilft dabei die Auswirkungen auf die Umwelt und die menschliche Gesundheit zu minimieren. Weitere Informationen zur Entsorgung erhalten Sie von Ihrem Verkäufer, der autorisierten Servicestelle oder bei den örtlichen Ämtern.

## EU-KONFORMITÄTSERKLÄRUNG

Hiermit erklärt Tesla Global Limited, dass der Funkanlagentyp TSL-AC-S200B/TSL-AC-S200W/TSL-AC-S300B/TSL-AC-S300W/TSL-AC-S400W der Richtlinie 2014/53/EU entspricht. Der vollständige Text der EU-Konformitätserklärung ist unter der folgenden Internetadresse verfügbar: [tsl.sh/doc](http://tsl.sh/doc)

**Konnektivität:** Wi-Fi 2,4 GHz IEEE 802.11 B/G/N20

**Frequenzband:** 2.400 - 2.480 GHz

**Max. Sendeleistung. (EIRP):** < 20 dBm



### Produzent

Tesla Global Limited  
Far East Consortium Building,  
121 Des Voeux Road Central  
Hong Kong  
[www.teslasmart.com](http://www.teslasmart.com)





**TESLA SMART  
AIR PURIFIER  
S200/S300/S400**

**UŽIVATELSKÁ  
PŘÍRUČKA**

EN

DE

CZ

SK

PL

HU

SL

## POPIS PRODUKTU

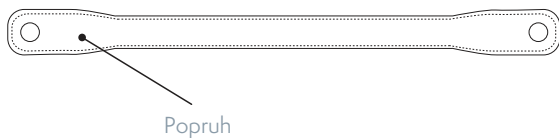
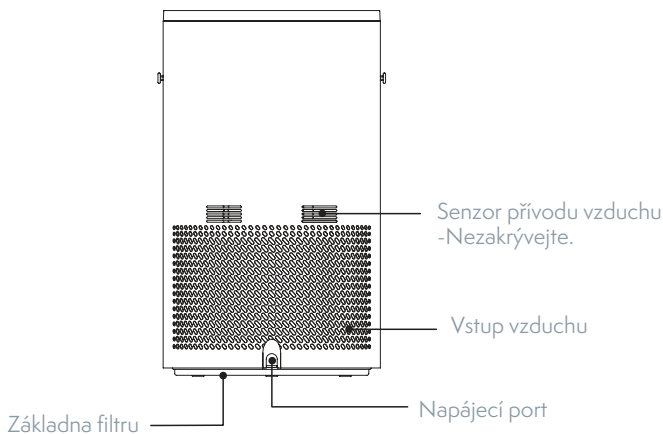
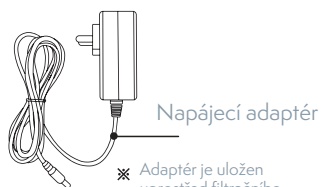
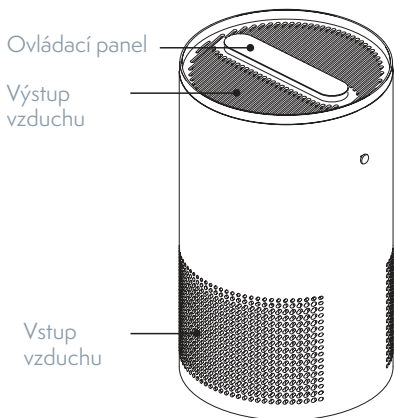



## POPIS PRODUKTU

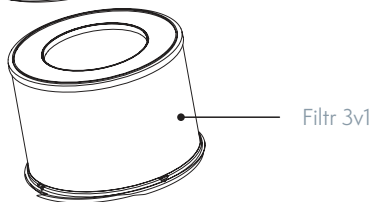
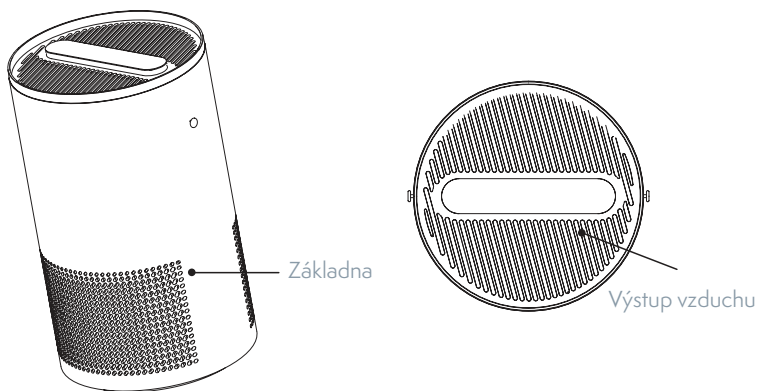

Směr otáčení filtru

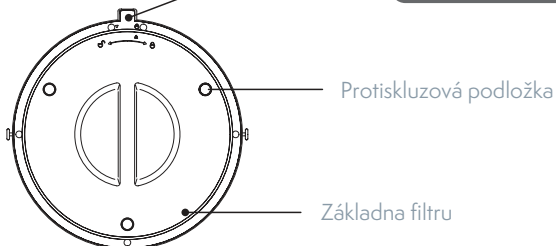

## POPIS PRODUKTU

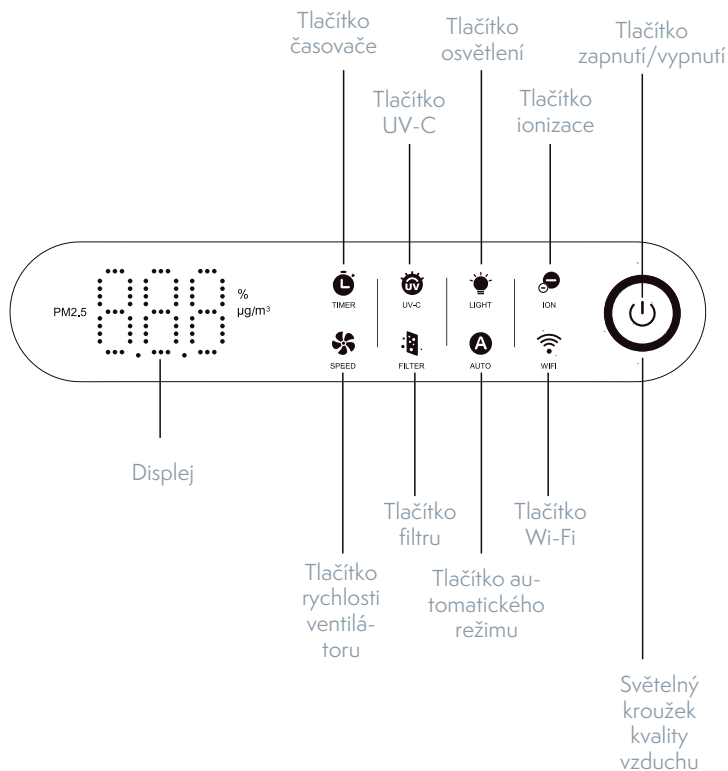

### Ukazatel kvality vzduchu:

Ukazatel kvality vzduchu na ovládacím panelu automaticky mění barvu v závislosti na kvalitě ovzduší v místnosti, kterou monitoruje senzor nakonfigurovaný v jednotce.



## INSTALACE FILTRU

Před prvním použitím čističky vzduchu řádně nainstalujte filtr podle níže uvedených pokynů.

Poznámka: Před instalací filtrů se ujistěte, že je čistička vzduchu odpojena od zásuvky.

1. Otočte čističku vzduchu spodní stranou vzhůru a otáčejte filtrem proti směru hodinových ručiček, dokud se obě [ ▲ ] nezarovnají.

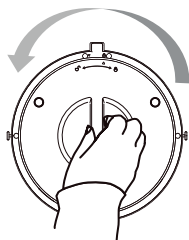
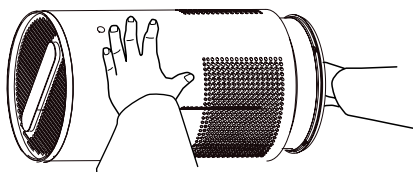

Uvolněte filtr.



2. Vložte filtr zpět a otáčejte jím ve směru hodinových ručiček, dokud šipka nezacvakne na své místo a neukazuje na [ 🔒 ].

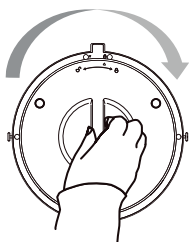

## INSTALACE

1. Pokud máte čističku vzduchu S300 nebo S400, najděte adaptér uprostřed filtračního prvku uvnitř čističky vzduchu.

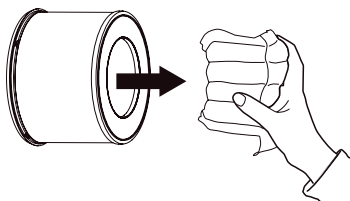

2. Umístěte čističku vzduchu na pevný, rovný povrch. Ujistěte se, že mezi vstupem vzduchu a stěnou nebo blízkým nábytkem je vzdálenost alespoň 20 cm.

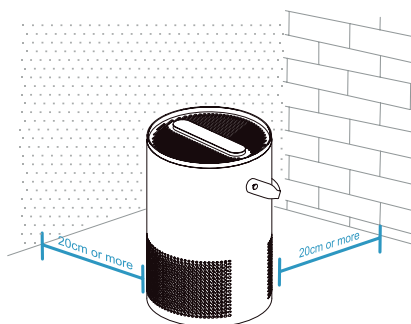

3. Připojte napájecí kabel nebo adaptér.

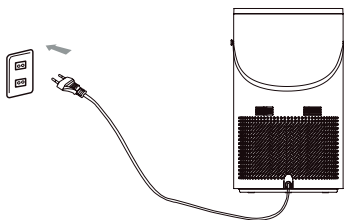

Napájecí kabel pro S200

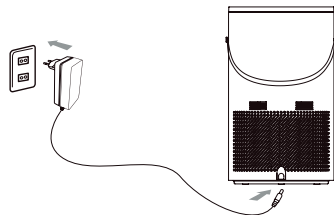

Adaptér pro S300 a S400

## POKYNY K POUŽITÍ



### **Tlačítko zapnutí/vypnutí**

Stisknutím tohoto tlačítka můžete čističku vzduchu zapnout nebo vypnout.



### **Tlačítko časovače**

Opakovaným stisknutím tohoto tlačítka nastavíte časovač na 1-12 hodin v hodinových intervalech.



### **Tlačítko UV**

Klepnutím zapnete/vypnete UV sterilizaci.



### **Tlačítko osvětlení**

S200

Klepnutím vyberte jas všech světel na ovládacím panelu. Procházejte cyklicky: Stmívání - Vypnuto - Normální

S300, S400

Klepnutím zapnete okolní světlo a vyberete jeho barvu.



### **Tlačítko ionizace**

Klepnutím aktivujete ionizaci. Opětovným klepnutím ji vypnete.



### **Tlačítko rychlosti ventilátoru**

Stisknutím tlačítka můžete nastavit rychlost ventilátoru (105) nebo režim spánku. V režimu spánku běží jednotka rychlostí 1 a všechny kontrolky jsou zhasnuté.



### **Tlačítko filtru**

Po stisknutí tohoto tlačítka se na displeji zobrazí zbývající procento životnosti filtru.

Stisknutím a podržením tlačítka po dobu 5 sekund vynulujete počítadlo životnosti filtru.



### **Tlačítko automatického režimu**

Pomocí tohoto tlačítka můžete zapnout nebo vypnout automatický režim.

Stisknutím tlačítka rychlosti ventilátoru automatický režim ukončíte.

Poznámka:

Automatický režim používá senzory uvnitř čističky vzduchu k automatickému nastavení rychlosti ventilátoru na základě kvality okolního vzduchu.



### Tlačítko Wi-Fi

Stisknutím a podržením tohoto tlačítka nakonfigurujete síťové připojení.

Postup:

Stáhněte aplikaci Tesla Smart.

Stiskněte a na 5 sekund podržte tlačítko Wi-Fi, dokud nezačne blikat ikonka Wi-Fi, čímž přejdete do režimu párování.

Postupujte podle pokynů na mobilním telefonu a dokončete konfiguraci.

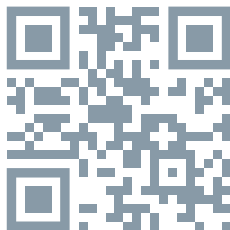

### Další funkce aplikace

1. V aplikaci můžete aktivovat funkci dětské pojistky. Tlačítko zapnutí/vypnutí na ovládacím panelu funguje, i když je dětská pojistka aktivovaná.
2. Čističku vzduchu lze ztlumit stisknutím tlačítka „Mute“ („Ztlumit“) v aplikaci.

### Paměťová funkce

Když je čistička vzduchu připojena k napájení, zapamatuje si při vypnutí svá naprogramovaná nastavení a po opětovném zapnutí je opět použije.

### Automatické vypnutí

Pokud filtr není ve správné poloze, UV funkce se z bezpečnostních důvodů automaticky vypne.

## PÉČE A ÚDRŽBA

### Poznámka:

- Před čištěním nebo údržbou čističky vzduchu ji vždy odpojte od napájení.
- Neponořujte spotřebič do vody nebo jiné kapaliny.
- K čištění jakýchkoli částí spotřebiče nepoužívejte abrazivní, žíravé nebo hořlavé prostředky.
- Filtry JE ZAKÁZANO umývat.

### Čištění čističky vzduchu

K čištění jakýchkoli částí spotřebiče nepoužívejte abrazivní, žíravé nebo hořlavé prostředky.

- K čištění vnitřních i vnějších částí čističky vzduchu použijte měkký suchý hadřík.
- Pomocí měkkého kartáčku nebo hadříku očistěte vstup a výstup vzduchu. Pokud spotřebič nebudete delší dobu používat, doporučujeme položit stručný návod k použití na horní kryt spotřebiče, aby se do něj nedostal prach.

### Upozornění na výměnu filtru

Jakmile zabliká [ : 0 ], je čas vyměnit filtr. Čistička vzduchu komplexně zohlední kvalitu vzduchu, provozní rychlost a četnost jejího používání a vypočítá zbývající životnost filtru. Za normálních podmínek používání je životnost filtru přibližně 6 měsíců. Dávejte pozor na známky upozorňující na skončení životnosti filtru, i když kontrola neblíká:

- zvýšená hlučnost zapnuté čističky vzduchu,
- snížený průtok vzduchu,
- neobvyklý zápach,
- viditelně ucpaný filtr.

### Výměna filtru

1. Před instalací filtru se ujistěte, že je čistička vzduchu odpojena od zásuvky.
2. Vybalte nový filtr z plastového obalu.
3. Postupujte podle pokynů v sekci „INSTALACE FILTRU“.
4. Stisknutím a podržením [ : 0 ] po dobu 5 sekund vynulujte počítadlo životnosti filtru.

## BEZPEČNOSTNÍ INFORMACE

Tato uživatelská příručka obsahuje důležité bezpečnostní pokyny týkající se vašeho domácího elektronického spotřebiče. Vždy si přečtěte, dodržujte a uschovejte všechny bezpečnostní pokyny.

### Všeobecné informace

- Čističku vzduchu používejte pouze v souladu s pokyny uvedenými v této uživatelské příručce.
- Před použitím čističky vzduchu odstraňte plastový obal z filtru. V opačném případě čistička vzduchu nebude filtrovat vzduch a může se přehřát, což může vést ke vzniku požáru.
- Čističku vzduchu je zakázáno umísťovat a používat na následujících mís-

tech:

- Venku. Pouze pro vnitřní použití.
  - Na měkkých površích, jako je např. postel nebo pohovka, kde by se čistička mohla převrátit.
  - Ve vlhkých nebo mokrých místech nebo v místech s nadměrnou vlhkostí vzduchu.
  - V místech s vysokou teplotou nebo v blízkosti zdrojů tepla.
  - V místech, kde je produkován olejový kouř, např. v kuchyni.
  - V místech, kde jsou používány oleje nebo hořlavé plyny a kde hrozí nebezpečí jejich úniku.
  - V místech, kde jsou přítomny hořlavé plyny, páry, kovový prach, aerosolové výrobky (spreje) nebo výpary z průmyslových olejů.
  - V místech, kde výstup vzduchu směřuje ke zvířatům či rostlinám.
- Udržujte vzdálenost 1,5 m od výstupu vzduchu.

- Pokud spotřebič používají děti nebo osoby, které nejsou oprávněny jej používat, nebo je spotřebič používán v jejich blízkosti, zajistěte, aby byly pod dozorem.
- Na čističku vzduchu si nesedejte ani na ni nic nepokládejte.
- Nepoužívejte čističku vzduchu, pokud je poškozená nebo nefunguje správně, nebo pokud je poškozený kabel nebo zástrčka. Nepokoušejte se ji opravit.
- Pokud zaznamenáte neobvyklé úkazy, jako je neobvyklý zvuk, zápach, kouř, zvýšení teploty, únik kapaliny atd., okamžitě spotřebič vypněte a poté se obraťte na oddělení zákaznické podpory.

### **Napájení a napájecí kabel**

- Čističku vzduchu umístěte do blízkosti elektrické zásuvky a nepoužívejte prodlužovací kabel.
- Napájecí kabel umístěte do volného prostoru tak, aby o něj nebylo možné zakopnout.
- Napájecí kabel nikdy neumísťujte do blízkosti zdrojů tepla.
- Napájecí kabel nezakrývejte kobercem, předložkou ani jinou textilní podlahovou krytinou. Napájecí kabel neumísťujte pod nábytek nebo spotřebiče.
- Napájecí kabel nepoškozujte, nelámejte, násilně neohýbejte, netahejte, nekruťte, nevystavujte mechanickému tlaku a nepokládejte na něj těžké předměty.
- Pokud čističku vzduchu nepoužíváte, vyjměte napájecí adaptér ze zásuvky.
- Tento napájecí adaptér má polarizovanou zástrčku (jedna čepel je silnější než druhá).

Abyste snížili riziko úrazu elektrickým proudem, lze tuto zástrčku zasunout do polarizované zásuvky pouze jedním směrem. Pokud zástrčka do zásuvky zcela nezapadne, otočte ji. Pokud ani to nepomůže, obraťte se na kvalifikovaného elektrikáře. Nepokoušejte se tento bezpečnostní prvek obejít.

- Napájecí adaptér této čističky vzduchu používá standardní americké zásuvky 115 V, 60 Hz.

Pokud spotřebič používáte mimo Severní Ameriku, ověřte si kompatibilitu.



## INFORMACE O LIKVIDACI A RECYKLACI

Všechny produkty s tímto označením je nutno likvidovat v souladu s předpisy pro likvidaci elektrických a elektronických zařízení (směrnice 2012/19/EU). Jejich likvidace společně s běžným komunálním odpadem je nepřipustná. Všechny elektrické a elektronické spotřebiče likvidujte v souladu se všemi místními i evropskými předpisy na určených sběrných místech s odpovídajícím oprávněním a certifikací dle místních i legislativních předpisů. Správná likvidace a recyklace napomáhá minimalizovat dopady na životní prostředí a lidské zdraví. Další informace k likvidaci získáte u prodejce, v autorizovaném servisu nebo u místních úřadů.

## EU PROHLÁŠENÍ O SHODĚ

Tímto společnost Tesla Global Limited prohlašuje, že typ rádiového zařízení TSL-AC-S200B/TSL-AC-S200W/TSL-AC-S300B/TSL-AC-S300W/TSL-AC-S400W je v souladu se směrnicí 2014/53/EU. Úplné znění EU prohlášení o shodě je k dispozici na této internetové adrese: [tsl.sh/doc](http://tsl.sh/doc)

**Konektivita:** Wi-Fi 2,4 GHz IEEE 802.11 B/G/N20

**Kmitočtové pásmo:** 2.400 - 2.480 GHz

**Max. radiofrekvenční výkon (EIRP):** < 20 dBm



### Výrobce

Tesla Global Limited  
Far East Consortium Building,  
121 Des Voeux Road Central  
Hong Kong  
[www.teslasmart.com](http://www.teslasmart.com)





**TESLA SMART  
AIR PURIFIER  
S200/S300/S400**

**POUŽÍVATEĽSKÁ  
PRÍRUČKA**

EN

DE

CZ

SK

PL

HU

SL

## KONTROLA VÝROBKU

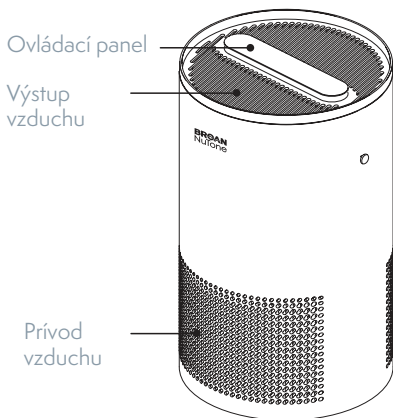

※ Adaptér je uložený vo vnútri filtračného prvku čističky vzduchu. (iba modely S300 a S400 používajú adaptéry)

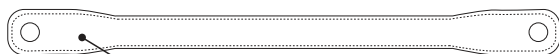
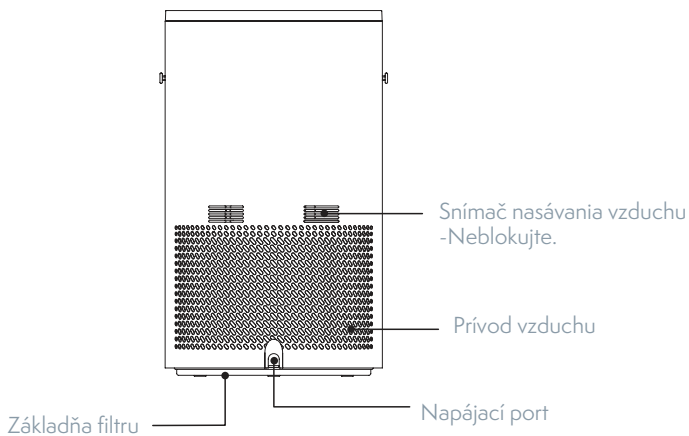

## KONTROLA VÝROBKU

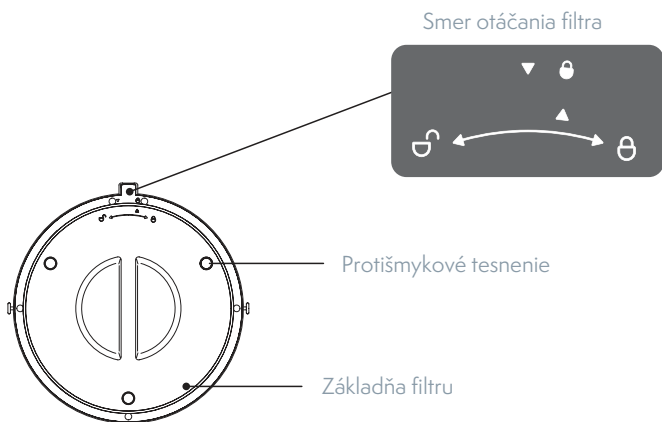
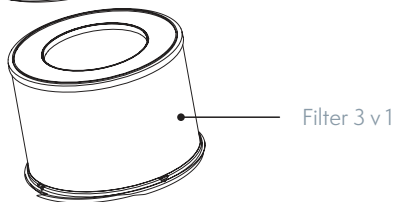
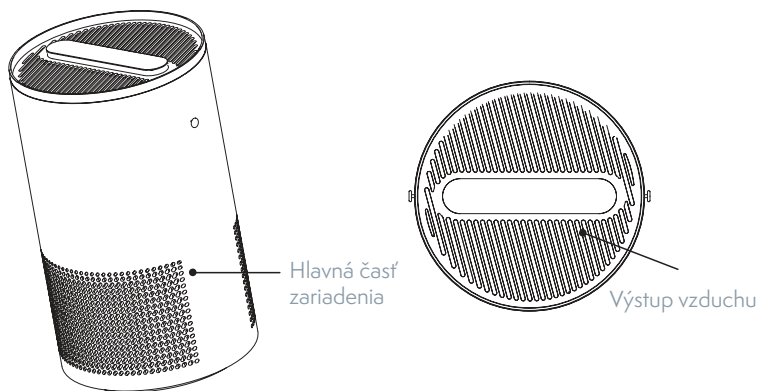

# KONTROLA VÝROBKU

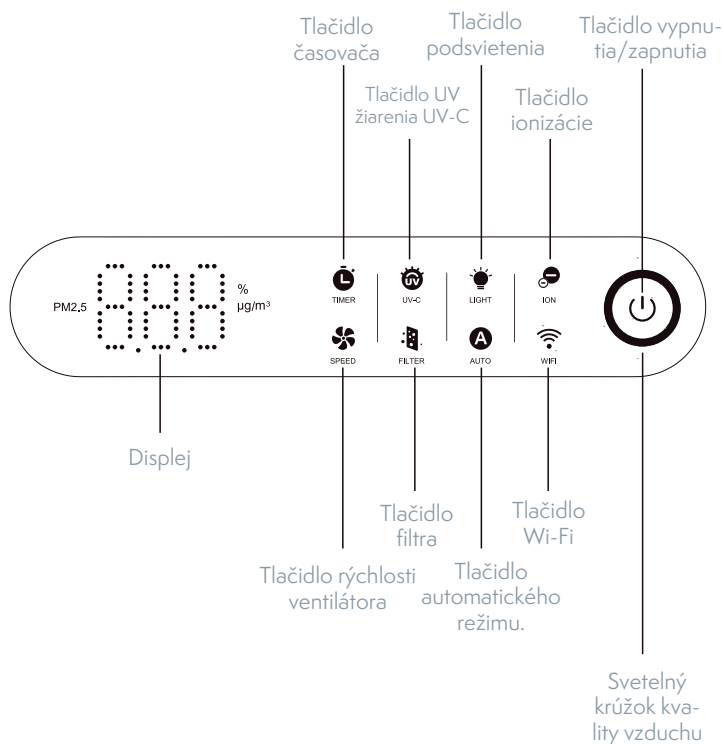

## Ukazovateľ kvality ovzdušia:

Indikátor kvality vzduchu na ovládacom paneli automaticky mení farbu v závislosti od kvality vzduchu v miestnosti, ktorú monitoruje snímač nakonfigurovaný v jednotke.



## INŠTALÁCIA FILTRA

Pred použitím čističky vzduchu by mal byť filter správne nainštalovaný podľa nižšie uvedených pokynov.

Poznámka. Pred inštaláciou filtrov sa uistite, že je čistička vzduchu odpojená od elektrickej zásuvky.

Prevráťte čistič a vyberte filter otáčaním proti smeru hodinových ručičiek, kým sa dve [ ▲ ] nevyrovnejú.

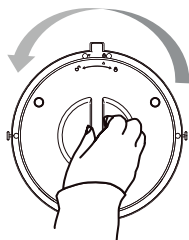
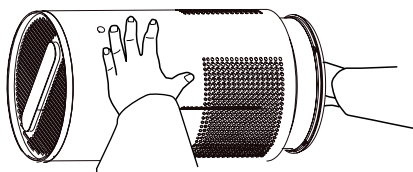

Odblokovať filter



Vložte filter späť a otáčajte ho v smere hodinových ručičiek, kým ručička neukáže na [ 🔒 ] jedným kliknutím.

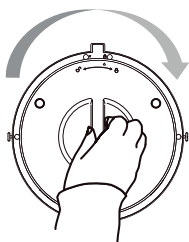

## INŠTALÁCIA

1. Ak máte čističku vzduchu S300 alebo S400, adaptér nájdete v strede filtračného prvku vo vnútri čističky vzduchu.

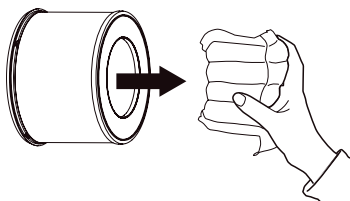

2. Čističku vzduchu umiestnite na pevný, rovný povrch. Uistite sa, že medzi vstupom vzduchu a stenou alebo blízkym nábytkom je vzdialenosť aspoň 20 cm.

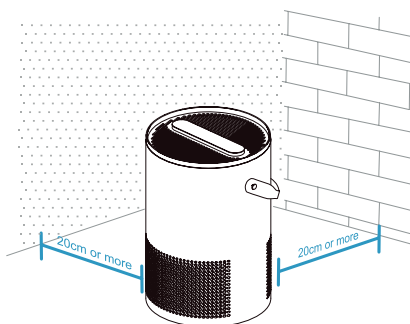

3. Pripojte napájací kábel alebo adaptér.

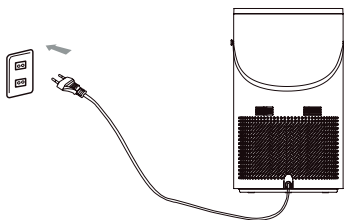

Napájací kábel pre S200

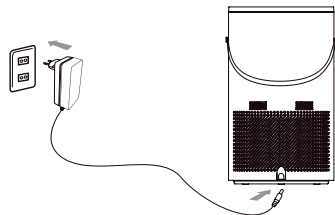

Adaptér pre S300 a S400



## AKO POUŽÍVAŤ



### Tlačidlo vypnutia/zapnutia

Stlačením zapnete/vypnete čističku vzduchu.



### Tlačidlo časovača

Niekoľkokrát stlačte, aby ste nastavili časovač na 1-12 hodín s intervalom jednej hodiny.



### Tlačidlo UV

Ťuknutím zapnete/vypnete UV sterilizáciu.



### Tlačidlo podsvietenia

S200

Klepnutím vyberte jas všetkých svetiel na ovládacom paneli. Cyklicky prechádzajte: Stlmenie - Vypnuté - Normálne

S300, S400

Ťuknutím na položku zapnete okolité svetlo a vyberiete jeho farbu.



### Tlačidlo ionizácie

Ťuknutím aktivujete ionizáciu. Opätovným ťuknutím ju vypnete.



### Tlačidlo rýchlosti ventilátora

Stlačením vyberte rýchlosť ventilátora od 1 do 5 alebo režim spánku.

V režime spánku zariadenie beží rýchlosťou 1, všetky indikátory sú vypnuté.



### Tlačidlo filtra

Kliknutím na obrazovku skontrolujete zostávajúcu životnosť filtra v percentách.

Stlačením a podržaním na 5 sekúnd resetujete počítadlo životnosti filtra.



### Tlačidlo automatického režimu.

Stlačením zapnete/vypnete automatický režim.

Stlačením tlačidla Speed (Rýchlosť) opustíte automatický režim.

Poznámky:

Automatický režim využíva senzory vo vnútri čističky vzduchu na automatické nastavenie rýchlosti ventilátora v závislosti od kvality okolitého vzduchu.



### Tlačidlo Wi-Fi

Stlačením a podržaním nakonfigurujete sieťové pripojenie.

Kroky:

Stiahnite si aplikáciu Tesla Smart.

Ak chcete vstúpiť do režimu párovania, musíte stlačiť a podržať tlačidlo Wi-Fi na 5 sekúnd, kým nezačne blikať ikona Wi-Fi.

Ak chcete dokončiť nastavenie, postupujte podľa pokynov v telefóne.

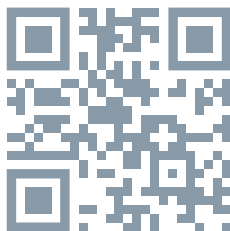

### Viac o aplikácii

1. Vo vašej aplikácii je možné aktivovať funkciu detskej poistky. Tlačidlo On/Off (Zapnutia/Vypnutia) na ovládacom paneli funguje aj ďalej, aj keď je zariadenie uzamknuté.
2. Čističku vzduchu je možné ovládať bez zvuku stlačením tlačidla „Mute“ v aplikácii.

### Funkcia pamäte

Keď je čistička vzduchu pripojená k sieti, po vypnutí si zapamätá svoje na-programované parametre a po opätovnom zapnutí tieto nastavenia obnoví.

### Automatické vypnutie

Z bezpečnostných dôvodov, ak je filter nainštalovaný nesprávne, funkcia UV sa automaticky vypne.

## STAROSTLIVOSŤ A ÚDRŽBA

### Poznámky:

- Pred čistením alebo údržbou by ste mali zariadenie vždy vypnúť.
- Prístroj neponárajte do vody ani inej tekutiny.
- Na čistenie akýchkoľvek častí zariadenia nepoužívajte abrazívne, korozívne alebo horľavé prostriedky.
- JE ZAKÁZANÉ umývať filtre.

### Čistenie čističky vzduchu

Čistička vzduchu by sa mala pravidelne čistiť zvnútra aj zvonka, aby sa zabránilo hromadeniu prachu.

- Na čistenie čističky vzduchu zvnútra aj zvonka použite mäkkú suchú handričku.
- Na čistenie vstupu a výstupu čističky vzduchu použite mäkkú kefu alebo handričku.

Ak sa zariadenie dlhší čas nepoužíva, odporúča sa umiestniť na horný kryt zariadenia krátku príručku, aby sa do neho nedostal prach.

### Pripomenutie výmeny filtra

Keď sa [  ] začne blikať, znamená to, že je čas vymeniť filter. Čistička komplexne zohľadňuje kvalitu vzduchu, rýchlosť prevádzky a frekvenciu používania čističky vzduchu na výpočet životnosti filtra. Za normálnych podmienok používania životnosť filtra je približne 6 mesiacov. Je potrebné sledovať príznaky ukončenia životnosti filtra, aj keď indikátor neblinká:

- Zvýšený hluk počas prevádzky čističky vzduchu
- Zníženie prietoku vzduchu
- Nezvyčajné vône
- Výrazne upchatý filter

### Výmena filtra

1. Pred inštaláciou filtra sa uistite, že čistička vzduchu je odpojená od elektrickej zásuvky.
2. Rozbalte nový filter z plastového obalu.
3. Postupujte podľa krokov v časti INŠTALÁCIA FILTRA.
4. Stlačte a podržte [  ] na 5 sekúnd na to, aby ste resetovali počítadlo životnosti filtra.

### INFORMÁCIE O BEZPEČNOSTI

Táto príručka obsahuje dôležité informácie o bezpečnosti vášho elektrického spotrebiča. Vždy by ste sa mali oboznámiť, dodržiavať a ukladať všetky bezpečnostné pokyny.

### Všeobecné informácie

- Čističku vzduchu používajte iba v súlade s pokynmi popísanými v tejto príručke.

- Nepoužívajte bez odstránenia plastového obalu z filtra. Čistička nebude filtrovať vzduch a môže sa prehriať, čo privedie k požiaru.
- Čističku vzduchu neumiestňujte ani nepoužívajte na takýchto miestach:
  - Na otvorenom vzduchu. Len na vnútorné použitie.
  - Na mäkkých povrchoch, ako je posteľ alebo pohovka, pretože takéto použitie môže viesť k prevráteniu zariadenia.
  - Na mokrých, vlhkých alebo nadmerne vlhkých miestach.
  - Na miestach s vysokými teplotami alebo v blízkosti zdrojov tepla.
  - Na miestach, kde sa uvoľňuje mastný dym, napríklad v kuchyni.
  - Na miestach, kde sa používa tuk alebo horľavý plyn a existuje riziko úniku.
  - Na miestach, kde sú prítomné horľavé plyny, pary, kovový prach, aerosóly (striekané výrobky) alebo priemyselné mazacie pary.
  - V prípadoch, keď je výstup zameraný na zvieratá alebo rastliny.
 Udržujte vo vzdialenosti 5 stôp / 1,5 m od miesta prívodu kyslíka.
- Pri používaní prístroja deťmi alebo osobami, ktoré ho nesmú používať, ako aj počas pobytu týchto osôb v blízkosti prístroja je potrebný starostlivý dohľad.
- Nesedte na čističku vzduchu a nič na ňu nedávajte.
- Nepoužívajte čističku vzduchu v prípade poškodenia, ak nefunguje správne alebo ak je poškodený kábel alebo zástrčka. Čistič neopravujte sami.
- V prípade neobvyklého hluku, zápachu, dymu, zvýšenia teploty, úniku atď., okamžite vypnite napájanie a potom požiadajte o pomoc zákaznicku podporu.

### Zdroj napájania a napájací kábel

- Čističku vzduchu umiestnite vedľa elektrickej zásuvky a nepoužívajte predĺžovací kábel.
- Napájací kábel by sa mal držať ďalej od miest, kde sa ľudia pohybujú po podlahe, a mal by byť umiestnený tak, aby sa oň nedalo zakopnúť.
- Napájací kábel by ste nikdy nemali umiestňovať v blízkosti zdrojov tepla.
- Napájací kábel nezakrývajte podložkou, podložkou alebo iným krytom. Neumiestňujte napájací kábel pod nábytok alebo domáce spotrebiče.
- Napájací kábel nepoškodzujte, nelámte, silne neohýbajte, nefahajte, nekrúťte, neviažte, neupínajte ani naň neumiestňujte ťažké predmety.
- Adaptér by mal byť odpojený, keď sa nepoužíva.
- Tento napájací adaptér má polarizovanú zástrčku (jeden kolík je širší ako druhý).

Aby sa znížilo riziko úrazu elektrickým prúdom, je táto zástrčka navrhnutá tak, aby bola pripojená k polarizovanej zásuvke iba jedným spôsobom. Ak zástrčka nie je úplne zasunutá do zásuvky, zástrčka by sa mala otočiť. Ak sa stále úplne nevloží, mali by ste sa obrátiť na kvalifikovaného elektrikára. Túto funkciu bezpečnosti by ste sa nemali pokúšať obísť.

- Napájací adaptér tejto čističky vzduchu je určený na použitie so štandardnými americkými zásuvkami 115 V, 60 Hz.

Ak sa používa mimo Severnej Ameriky, mala by sa skontrolovať kompatibilita.

## INFORMÁCIE O LIKVIDÁCII A RECYKLÁCII

Všetky výrobky s týmto označením treba likvidovať v súlade s predpismi na likvidáciu elektrických a elektronických zariadení (smernica 2012/19/EÚ). Ich likvidácia spolu s bežným komunálnym odpadom je neprípustná. Všetky elektrické a elektronické spotrebiče likvidujte v súlade so všetkými miestnymi a európskymi predpismi na určených zberných miestach s príslušným oprávnením a certifikátom podľa miestnych a legislatívnych predpisov.

Správna likvidácia a recyklácia pomáha minimalizovať negatívny vplyv na životné prostredie a ľudské zdravie. Ďalšie informácie o likvidácii získate u predajcu, v autorizovanom servise a na miestnych úradoch.

## EÚ VYHLÁSENIE O ZHODE

Tesla Global Limited týmto vyhlasuje, že rádiové zariadenie typu TSL-A-C-S200B/TSL-AC-S200W/TSL-AC-S300B/TSL-AC-S300W/TSL-AC-S400W je v súlade so smernicou 2014/53/EÚ. Úplné EÚ vyhlásenie o zhode je k dispozícii na tejto internetovej adrese: [tsl.sh/doc](http://tsl.sh/doc)

**Konektivita:** Wi-Fi 2,4 GHz IEEE 802.11 B/G/N20

**Frekvenčné pásmo:** 2.400 - 2.480 GHz

**Max. vysokofrekvenčný výkon (EIRP):** < 20 dBm



### Výrobca

Tesla Global Limited  
Far East Consortium Building,  
121 Des Voeux Road Central  
Hong Kong  
[www.teslasmart.com](http://www.teslasmart.com)





**TESLA SMART  
AIR PURIFIER  
S200/S300/S400**

**PODRECZNIK  
UZYTKOWNIKA**

EN

DE

CZ

SK

PL

HU

SL

## PRZEGLĄD PRODUKTU

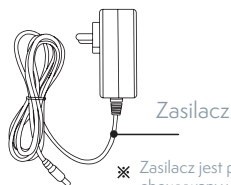
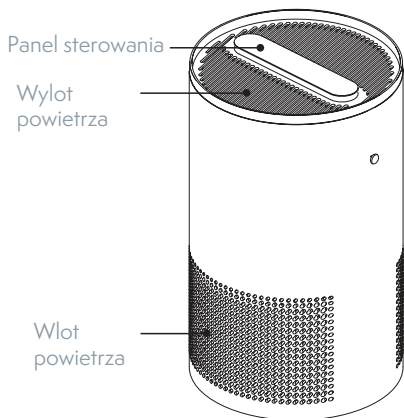

※ Zasilacz jest przechowywany wewnątrz elementu filtrującego oczyszczacza powietrza. (tylko modele S300 i S400 używają adapterów)

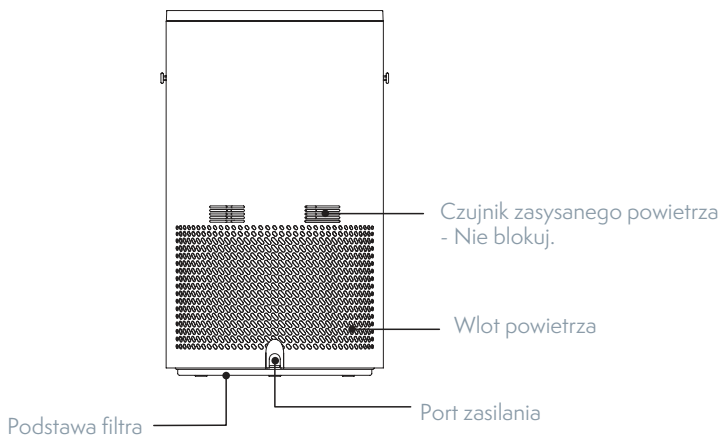



## PRZEGLĄD PRODUKTU

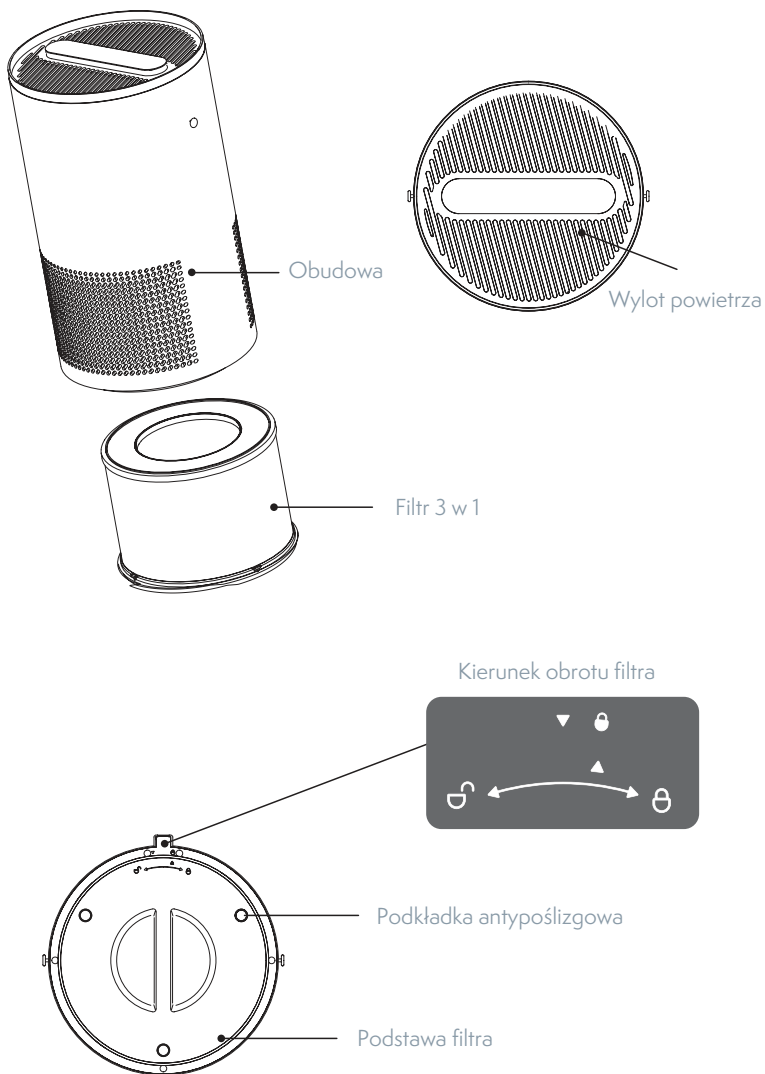

## PRZEGLĄD PRODUKTU

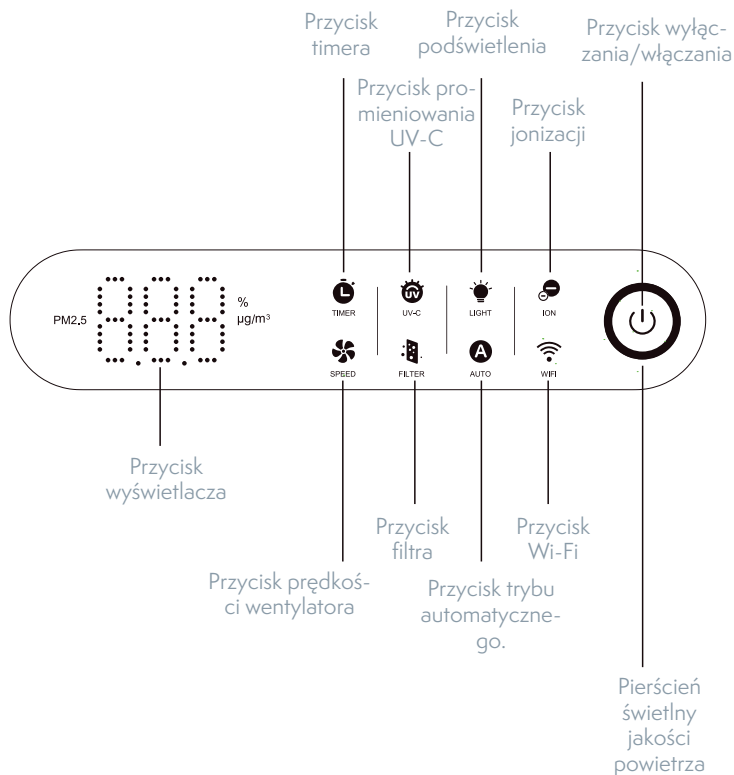

### Wskaźnik jakości powietrza:

Wskaźnik jakości powietrza na panelu sterowania automatycznie zmienia kolor w zależności od jakości powietrza w pomieszczeniu monitorowanej przez czujnik skonfigurowany w urządzeniu.



## INSTALACJA FILTRA

Przed użyciem oczyszczacza powietrza należy prawidłowo zainstalować filtr zgodnie z poniższą instrukcją.

Uwaga. Przed zainstalowaniem filtrów upewnij się, że oczyszczacz powietrza jest odłączony od gniazdka elektrycznego.

Odwróć oczyszczacz i wyjmij filtr, obracając go w kierunku przeciwnym do ruchu wskazówek zegara, aż dwie [▲] ustawią się w jednej linii.

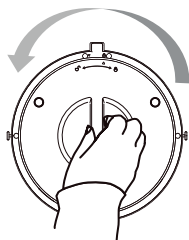
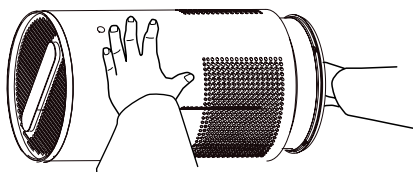

Odblokuj filtr



Włóż filtr z powrotem i przekręć go zgodnie z ruchem wskazówek zegara, aż strzałka wskaże na [●] z kliknięciem.

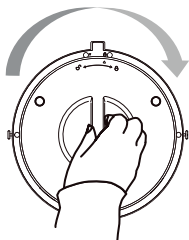

## INŠTALÁCIA

1. Jeśli posiadasz model S300 lub S400, znajdź adapter na środku elementu filtrującego wewnątrz oczyszczacza powietrza.

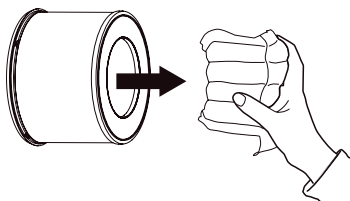

2. Umieść oczyszczacz powietrza na twardej, równej powierzchni. Upewnij się, że odległość między wlotem powietrza a ścianą lub pobliskimi meblami wynosi co najmniej 20 cm.

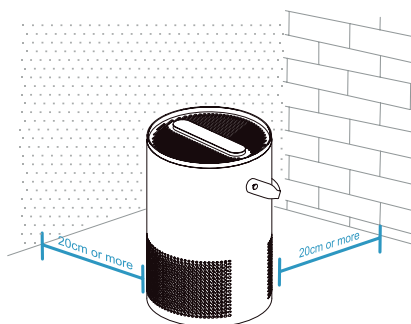

3. Podłącz przewód zasilający lub adapter.

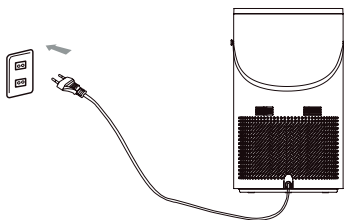

Przewód zasilający dla S200

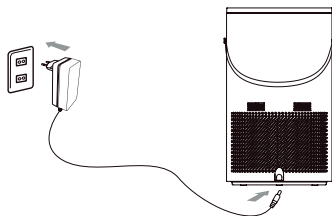

Adapter dla modeli S300 i S400

## JAK UŻYWAĆ



### **Przycisk wyłączenia/włączenia**

Naciśnij, aby włączyć / wyłączyć oczyszczacz powietrza.



### **Przycisk timera**

Naciśnij kilka razy, aby ustawić timer na 1-12 godzin w jednogodzinnych odstępach.



### **Przycisk UV**

Stuknij, aby włączyć/wyłączyć sterylizację UV.



### **Przycisk podświetlenia**

S200

Stuknij, aby wybrać jasność dla wszystkich światel na panelu sterowania. Przełączanie między: Przyciemnione - Wyłączone - Normalne S300, S400

Stuknij, aby włączyć oświetlenie otoczenia i wybrać jego kolor.



### **Przycisk jonizacji**

Stuknij, aby włączyć jonizację. Stuknij ponownie, aby ją wyłączyć.



### **Przycisk prędkości wentylatora**

Naciśnij, aby wybrać prędkość wentylatora od 1 do 5 lub tryb uśpienia. W trybie uśpienia urządzenie pracuje z prędkością 1, wszystkie czujniki są wyłączone.



### **Przycisk filtra**

Naciśnij na ekranie, aby sprawdzić procent pozostałego czasu eksploatacji filtra.

Naciśnij i przytrzymaj przez 5 sekund, aby zresetować licznik żywotności filtra.



### **Przycisk trybu automatycznego.**

Naciśnij, aby włączyć/wyłączyć tryb automatyczny.

Naciśnij przycisk Speed (Prędkość), aby wyjść z trybu automatycznego.

Uwagi:

W trybie automatycznym używane są czujniki wewnątrz oczyszczacza powietrza, które automatycznie dostosowują prędkość wentylatora w zależności od jakości powietrza w otoczeniu.



### **Przycisk Wi-Fi**

Naciśnij i przytrzymaj, aby skonfigurować połączenie sieciowe.

Kroki:

Pobierz aplikację Tesla Smart.

Aby wejść w tryb parowania, naciśnij i przytrzymaj przycisk Wi-Fi przez 5 sekund, aż ikona Wi-Fi zacznie migać.

Postępuj zgodnie z instrukcjami w telefonie, aby zakończyć konfigurację.

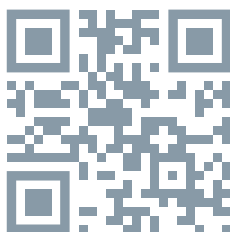

### **Więcej o aplikacji**

1. W aplikacji możesz aktywować funkcję blokady przed dziećmi. Przycisk On/Off (Wł./Wył.) na panelu sterowania działa nadal, nawet gdy urządzenie jest zablokowane.

2. Można sterować oczyszczaczem powietrza cicho, poprzez naciśnięcie przycisku „Mute” (Wycisz) w aplikacji.

### **Funkcja pamięci**

Gdy oczyszczacz powietrza jest podłączony do sieci, zapamiętuje zaprogramowane ustawienia po wyłączeniu i przywraca je po ponownym włączeniu.

### **Automatyczne wyłączenie**

Ze względów bezpieczeństwa funkcja UV wyłącza się automatycznie, jeśli filtr nie jest prawidłowo zainstalowany.

## PIELĘGNACJA I KONSERWACJA

### Uwagi:

- Przed czyszczeniem lub konserwacją należy zawsze wyłączać urządzenie.
- Nie wolno zanurzać urządzenia w wodzie lub jakimkolwiek innym płynie.
- Nie należy używać produktów ściernych, żrących lub łatwopalnych do czyszczenia jakiegokolwiek części urządzenia.
- **NIE MOŻNA** myć filtrów.

### Czyszczenie oczyszczacza powietrza

Aby zapobiec gromadzeniu się kurzu, regularnie czyść oczyszczacz powietrza wewnątrz i na zewnątrz.

- Używaj miękkiej, suchej szmatki do czyszczenia wnętrza i zewnętrznej strony oczyszczacza powietrza.
- Używaj miękkiej szczotki lub szmatki do czyszczenia otworu wlotu i wylotu powietrza w oczyszczaczu.

Jeśli urządzenie nie jest używane przez długi okres czasu, zaleca się umieszczenie Podręcznika szybkiej obsługi na górnej pokrywie urządzenia, aby zapobiec dostawianiu się do niego kurzu.

### Przypomnienie o konieczności wymiany filtra

Gdy [  ] zaczyna migać, oznacza to, że nadszedł czas na wymianę filtra. Oczyszczacz powietrza kompleksowo uwzględnia jakość powietrza, prędkość pracy i częstotliwość użytkowania oczyszczacza powietrza, aby obliczyć żywotność filtra. W normalnych warunkach użytkowania żywotność filtra wynosi około 6 miesięcy. Należy uważać na oznaki przeterminowanego filtra, nawet jeśli kontrolka nie miga:

- Zwiększony hałas podczas pracy oczyszczacza powietrza
- Zmniejszenie przepływu powietrza
- Nietypowe zapachy
- Widoczne zatkanie filtra

### Wymiana filtra

1. Przed zainstalowaniem filtra upewnij się, że oczyszczacz powietrza jest odłączony od gniazdka elektrycznego.
2. Rozpakuj nowy filtr z plastikowego opakowania.
3. Postępuj zgodnie z krokami podanymi w części INSTALACJA FILTRA.
4. Naciśnij i przytrzymaj [  ] przez 5 sekund, aby zresetować licznik żywotności filtra.

### INFORMACJE O BEZPIECZEŃSTWIE

Ten podręcznik zawiera ważne komunikaty dotyczące bezpieczeństwa elektrycznego urządzenia gospodarstwa domowego. Należy zawsze zapoznawać się, przestrzegać i zachowywać wszystkie instrukcje bezpieczeństwa.

### Informacje ogólne

- Używaj oczyszczacza powietrza tylko w sposób opisany w tym podręczniku.
- Nie należy używać bez usunięcia plastikowego opakowania z filtra. Oczyszcz-

zacz powietrza nie będzie filtrował powietrza i może się przegrzać, powodując pożar.

- Nie należy umieszczać ani używać oczyszczacza powietrza w następujących miejscach:

- Na zewnątrz. Tylko do użytku w pomieszczeniach.
  - Na miękkich powierzchniach, takich jak łóżko lub sofa, ponieważ takie użycie może spowodować przewrócenie urządzenia.
  - W miejscach mokrych, wilgotnych lub nadmiernie wilgotnych.
  - W miejscach o wysokiej temperaturze lub w pobliżu źródeł ciepła.
  - W miejscach, w których wydziela się dym olejowy, np. w kuchni.
  - W miejscach, gdzie używany jest olej lub gaz palny i istnieje ryzyko wycieku.
  - W miejscach, gdzie występują palne gazy, pary, pył metalowy, aerozole (rozpylone produkty) lub opary olejów przemysłowych.
  - W przypadkach, gdy wylot jest skierowany w stronę zwierząt lub roślin.
- Przechowywać w odległości 5 stóp / 1,5 m od źródła tlenu.

- Wymagany jest ścisły nadzór podczas korzystania z urządzenia przez dzieci lub osoby nieupoważnione do korzystania z urządzenia, lub gdy takie osoby znajdują się w pobliżu urządzenia.
- Nie należy siadać na oczyszczaczu powietrza ani stawiać na nim żadnych przedmiotów.
- Nie używaj oczyszczacza powietrza, jeśli jest on uszkodzony, nie działa prawidłowo lub jeśli przewód lub wtyczka są uszkodzone. Nie należy samodzielnie naprawiać oczyszczacza.
- W przypadku nietypowego dźwięku, zapachu, dymu, wzrostu temperatury, wycieku itp. należy natychmiast wyłączyć zasilanie, a następnie skontaktować się z Biurem Obsługi Klienta w celu uzyskania pomocy.

### Zasilanie i kabel zasilający

- Oczyszczacz powietrza należy umieścić w pobliżu gniazdka elektrycznego i unikać używania przedłużacza.
  - Kabel zasilający należy trzymać z dala od miejsc, w których ludzie chodzą po podłodze, i umieścić go tak, aby nie można było się o niego potknąć.
  - Nigdy nie umieszczaj kabla zasilającego w pobliżu źródeł ciepła.
  - Nie przykrywaj przewodu zasilającego dywanem, wykładziną lub innym pokryciem. Nie należy umieszczać kabla zasilającego pod meblami lub urządzeniami.
  - Nie wolno uszkadzać, łamać, mocno zginać, ciągnąć, skręcać, wiązać, nakładać na siebie, ścisnąć ani umieszczać na kablu zasilającym ciężkich przedmiotów.
  - Zasilacz należy wyjmować z gniazdka, gdy nie jest używany.
  - Ten zasilacz ma spolaryzowaną wtyczkę (jeden bolec jest szerszy niż drugi). Aby zmniejszyć ryzyko porażenia prądem, wtyczka ta jest przeznaczona do podłączenia do spolaryzowanego gniazdka tylko w jeden sposób. Jeśli wtyczka nie wchodzi do końca w gniazdko, należy ją obrócić. Jeśli nadal nie pasuje w pełni, należy skonsultować się z wykwalifikowanym elektrykiem. Nie należy próbować obchodzić tej funkcji bezpieczeństwa.
  - Zasilacz dla tego oczyszczacza powietrza jest przeznaczony do użytku w standardowych amerykańskich gniazdkach 115 V, 60 Hz.
- W przypadku korzystania z urządzenia poza Ameryką Północną należy sprawdzić jego kompatybilność.



## INFORMACJE O UTYLIZACJI I RECYKLINGU

Wszystkie produkty z niniejszym oznaczeniem należy utylizować zgodnie z przepisami w sprawie zużytego sprzętu elektrycznego i elektronicznego (dyrektywa 2012/19/UE). Wyrzucanie ich razem ze zwykłymi odpadami komunalnymi jest niedozwolone. Wszystkie urządzenia elektryczne i elektroniczne należy utylizować zgodnie ze wszystkimi przepisami w określonych miejscach zbiórki z odpowiednimi uprawnieniami i certyfikacją według przepisów regionalnych i ustawodawstwa. Właściwa utylizacja i recykling pomagają w minimalizacji wpływu na środowisko naturalne oraz ludzkie zdrowie. Pozostałe informacje w zakresie utylizacji można otrzymać u sprzedającego, w autoryzowanym serwisie lub w lokalnych urzędach.

## DEKLARACJA ZGODNOŚCI EŪ

Tesla Global Limited niniejszym oświadcza, że TSL-AC-S200B/TSL-AC-S200W/TSL-AC-S300B/TSL-AC-S300W/TSL-AC-S400W urządzenia radiowego model jest zgodny z dyrektywą 2014/53/UE. Pełny tekst deklaracji zgodności UE jest dostępny pod następującym adresem internetowym: [tsl.sh/doc](http://tsl.sh/doc)

**Łączność:** Wi-Fi 2,4 GHz IEEE 802.11 B/G/N20  
**Zakresu(-ów) częstotliwości:** 2.400 - 2.480 GHz  
**Maks. moc częstotliwości radiowej (EIRP):** < 20 dBm



### Producent

Tesla Global Limited  
Far East Consortium Building,  
121 Des Voeux Road Central  
Hong Kong  
[www.teslasmart.com](http://www.teslasmart.com)





**TESLA SMART  
AIR PURIFIER  
S200/S300/S400**

**HASZNÁLATI  
UTASÍTÁS**

EN

DE

CZ

SK

PL

**HU**

SL

## ESZKÖZ ÁTTEKINTÉS

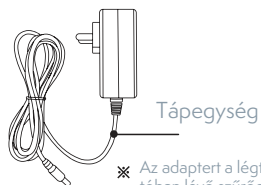
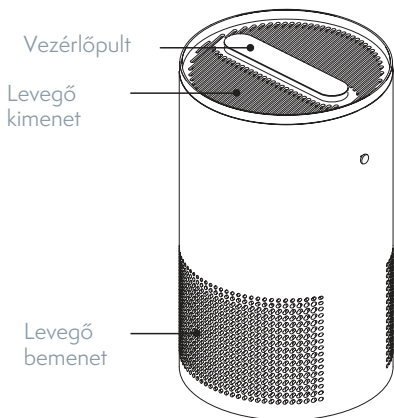

✳ Az adaptert a légtisztítóban lévő szűrőelem közepén tárolja. (csak az S300 és S400 modell használ adaptert)

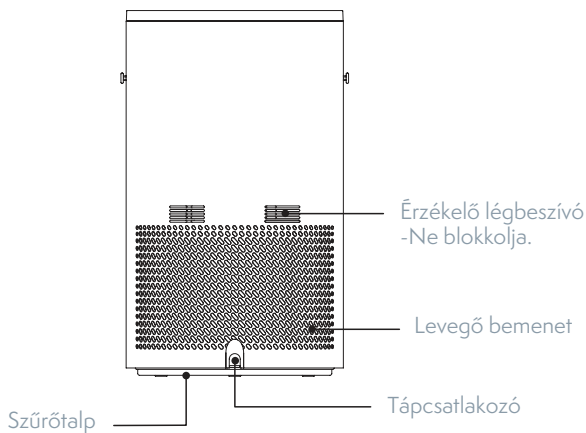

## ESZKÖZ ÁTTEKINTÉS

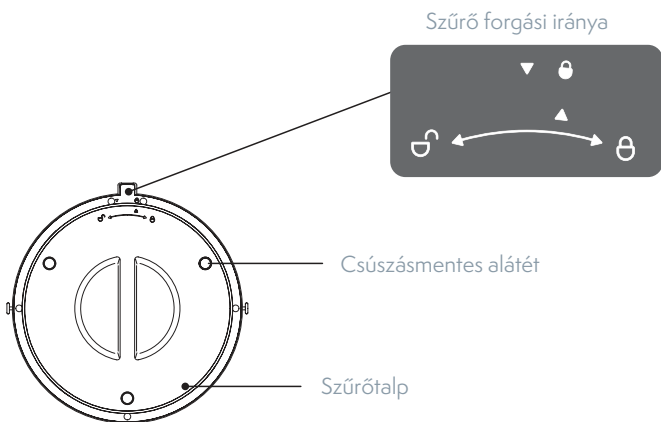
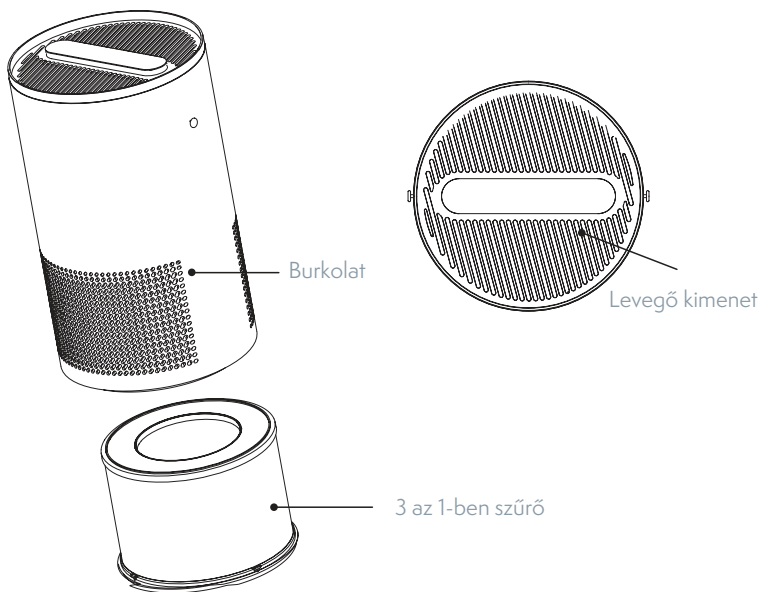

# ESZKÖZ ÁTTEKINTÉS

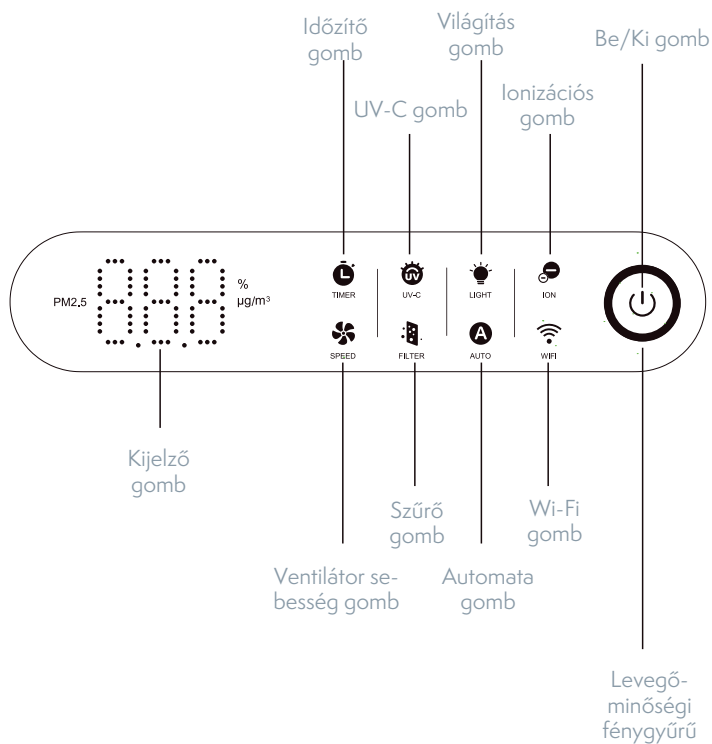

## Levegőminőségi mutató:

A kezelőpanelen lévő levegőminőség-jelző automatikusan változtatja a színét a készülékben konfigurált érzékelő által ellenőrzött helyiség levegőminőségének megfelelően.

Kiváló



Jó



Mérsékelt



Gyenge



## BEÁLLÍTÁS

A légtisztító használata előtt, kérjük, helyezze be a szűrőt az alábbi utasításoknak megfelelően.

Megjegyzés: A szűrők beszerelése előtt győződjön meg arról, hogy a légtisztító ki van húzva az elektromos hálózatról.

Fordítsa meg a légtisztítót, és vegye ki a szűrőt úgy, hogy az óramutató járásával ellentétes irányba forgatja, amíg a két [ ▲ ] egy vonalba nem kerül.

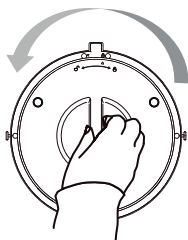
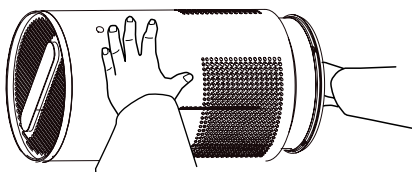

A szűrő kioldása



Tegye vissza a szűrőt, és forgassa el az óramutató járásával megegyező irányba, amíg a nyíl egy kattintással az [ 🔒 ]-ra mutat.

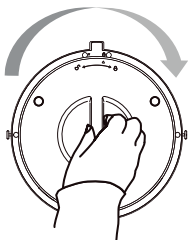

## BEÁLLÍTÁS

1. Ha S300 vagy S400 készüléssel rendelkezik, keresse az adaptert a légtisztító belsejében lévő szűrőelem közepén.

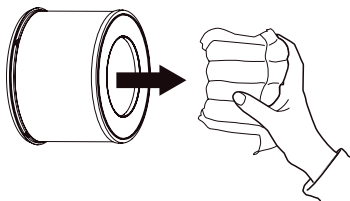

2. Helyezze a légtisztítót egy szilárd, vízszintes felületre. Győződjön meg róla, hogy a légbeömlőnyílás és a fal vagy a közeli bútorok között legalább 20 cm távolság van.

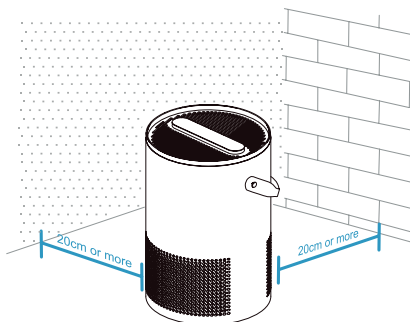

3. Csatlakoztassa a tápkábelt vagy az adaptert.

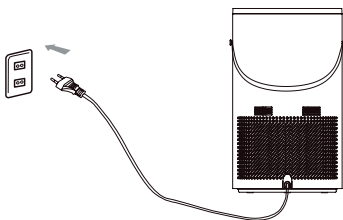

Tápkábel az S200-hoz

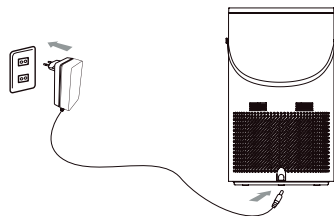

Adapter az S300 és S400 készülékhez



## HASZNÁLAT



### **Be/Ki gomb**

Nyomja meg a légtisztító be/ki kapcsolásához.



### **Időzítő gomb**

A gomb többszöri megnyomásával, egy órás ugrásokkal, 1-12 órás időtartamot állíthat be.



### **UV gomb**

Érintse meg az UV-sterilizálás be/ki kapcsolásához.



### **Világítás gomb**

S200

Érintse meg a vezérlőpanelen lévő összes lámpa fényerejének kiválasztásához. Ciklikusan végigjárhatja: Normál

S300, S400

Érintse meg a környezeti fény bekapcsolásához és színének kiválasztásához.



### **Ionizációs gomb**

Érintse meg az ionizáció bekapcsolásához. Érintse meg újra az ionizáció kikapcsolásához.



### **Ventilátor sebesség gomb**

Nyomja meg, és válasszon ventilátor sebességet 1 és 5 között, vagy az alvó üzemmód kiválasztásához. Alvó üzemmódban a készülék 1-es sebességgel működik, és minden fény lekapcsol.



### **Szűrő gomb**

Nyomja meg a gombot, hogy ellenőrizze a szűrő hátralévő élettartamának

százalékos értékét a képernyőn.

A szűrő élettartam-számlálójának visszaállításához tartsa lenyomva 5 másodpercig.



### **Automata gomb**

Nyomja meg az Automatikus üzemmód be/ki kapcsolásához.

Nyomja meg a Speed gombot az automatikus üzemmódból való kilépéshez.

Megjegyzés:

Az automatikus üzemmód a légtisztítóban található érzékelők segítségével automatikusan beállítja a ventilátor sebességét a környezeti levegő minősége alapján.



## Wi-Fi gomb

A hálózati kapcsolat konfigurálásához tartsa lenyomva a gombot.

Lépések:

Töltse le a Tesla Smart alkalmazást.

Nyomja meg és tartsa lenyomva a Wi-Fi gombot 5 másodpercig, amíg a Wi-Fi ikon villog, hogy belépjen a párosítási módba.

A konfiguráció befejezéséhez kövesse a telefonon megjelenő utasításokat.

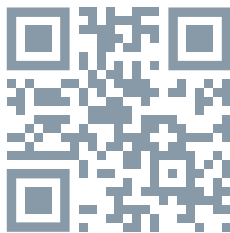

## További információk az alkalmazásról

1. A gyerekszár funkció aktiválható az alkalmazásban. A vezérlőpanelen lévő Be/Ki gomb akkor is működik, ha a készülék zárolt állapotban van.
2. A légtisztító némán is működtethető az alkalmazáson található „Némítás” gomb megnyomásával.

## Memória funkció

Ha a légtisztító be van csatlakoztatva, akkor kikapcsoláskor emlékezni fog a programozott beállításokra, és visszakapcsoláskor visszaáll ezekre a beállításokra.

## Automatikus kikapcsolás

Biztonsági funkcióként az UV funkció automatikusan kikapcsol, ha a szűrő nincs a megfelelő helyzetben.

# ÁPOLÁS ÉS KARBANTARTÁS

## Megjegyzés:

- A készülék tisztítása vagy karbantartása előtt mindig húzza ki a hálózati csatlakozót.
- Ne merítse a gépet vízbe vagy más folyadékba.
- Ne használjon súroló, maró vagy gyúlékony anyagokat a készülék bármely részének tisztításához.
- A szűrőket NEM lehet kimosni.

## Tisztítsa meg a légtisztítót

Rendszeresen tisztítsa meg a légtisztító belsejét és külsejét, hogy megakadályozza a por felhalmozódását.

- Puha, száraz ruhával tisztítsa meg a légtisztító belső és külső felületét.
  - Puha kefével vagy ronggyal tisztítsa meg a légtisztító be- és kimeneti nyílását.
- Ha a készüléket hosszabb ideig nem használják, ajánlott a Gyorsútmutatót a készülék felső fedelére helyezni, hogy megakadályozza a porosodást.

## Szűrőcsere emlékeztető

Amikor az [  ] villog, itt az ideje a szűrő cseréjének. A légtisztító átfogóan figyelembe veszi a levegő minőségét, a működési sebességet és azt, hogy milyen gyakran használja a légtisztítót, hogy kiszámítsa a szűrő hátralévő élettartamát.

Normál használati feltételek mellett a szűrő élettartama körülbelül 6 hónap.

Figyeljen a lejárt szűrő jeleire, még akkor is, ha a kijelző nem villog:

- Fokozott zaj, amikor a légtisztító be van kapcsolva
- Csökkent légáramlás
- Szokatlan szagok
- Láthatóan eltömődött szűrő

## A szűrő cseréje

1. A szűrő felszerelése előtt győződjön meg róla, hogy a légtisztító ki van húzva a konnektorból.
2. Csomagolja ki az új szűrőt a műanyag csomagolásból.
3. Kövesse a „BEÁLLÍTÁS” szakaszban leírt lépéseket.
4. Nyomja meg és tartsa lenyomva 5 másodpercig az [  ] gombot a szűrő élettartam-számlálójának visszaállításához.

## BIZTONSÁGI INFORMÁCIÓK

Ez az útmutató fontos biztonsági üzeneteket tartalmaz az elektromos háztartási készülékkel kapcsolatban. Mindig olvassa el, kövesse és mentse el az összes biztonsági utasítást.

## Általános információk

- Kizárólag a jelen útmutatóban leírtak szerint használja a légtisztítót.
- Ne használja a szűrőt műanyag csomagolásának eltávolítása nélkül, mert így a légtisztító nem szűri a levegőt, és túlmelegedhet, ami tűzveszélyt okozhat.
- Ne helyezze el és ne használja a légtisztítót a következő helyeken:

- A szabadban. Csak beltéri használatra.
- Puha felületeken, például ágyon vagy kanapén, mert a készülék felborulhat.
- Nedves helyeken, vagy túlságosan párás területeken.
- Magas hőmérsékletű helyeken vagy hőforrások közelében.
- Olajos füstöt kibocsátó helyeken, például konyhában.
- Ahol olajat vagy gyúlékony gázt használnak, és fennáll a szivárgás veszélye.
- Ahol éghető gázok, gőzök, fémpor, aeroszol (permet) termékek vagy ipari olajból származó füstök vannak jelen.
- Ahol a légkivezető nyílás állatokkal vagy növényekkel szemben van.
- Tartsa 5 láb / 1,5 m távolságban az oxigén beadásának helyétől.
- Szoros felügyelet szükséges, ha a készüléket gyermekek vagy a használatára már jogosult személyek használják, illetve ha a készüléket gyermekek vagy a gyermekek vagy a gyermekek közelében használják.
- Ne üljön vagy tegyen semmit a légtisztítóra.
- Ne használja a légtisztítót, ha az sérült vagy nem működik megfelelően, illetve ha a vezeték vagy a dugó sérült. Ne próbálja meg saját maga megjavítani.
- Ha rendellenes körülményeket tapasztal, például szokatlan zajt, szagot, füstöt, hőmérséklet-emelkedést, szivárgást stb., kérjük, azonnal kapcsolja ki a készüléket, majd forduljon az ügyfélszolgálathoz segítségért.

### **Táp és tápkábel**

- Helyezze a légtisztítót konnektor közelébe, és kerülje a hosszabbító használatát.
- A tápkábelt tartsa távol a zsúfolt területektől, és a tápkábelt úgy helyezze el, hogy ne lehessen megbotlani benne.
- Soha ne helyezze a tápkábelt hőforrás közelébe.
- Ne takarja le a tápkábelt szőnyeggel, szőnyeggel vagy más burkolattal. Ne helyezze a tápkábelt bútorok vagy készülékek alá.
- Ne sértse meg, ne törje el, ne hajlítsa meg, ne húzza, ne csavarja, ne tekerje össze, ne ragassza le, ne csípje meg, és ne helyezzen nehéz tárgyakat a tápkábelre.
- Ha nem használja, vegye ki a poradapert a konnektorból.
- Ez a hálózati adapter poláros dugóval rendelkezik (az egyik penge szélesebb, mint a másik).

Az áramütés veszélyének csökkentése érdekében ez a dugó csak egyféleképpen illeszthető a konnektorba. Ha a dugó nem illeszkedik teljesen a konnektorba, fordítsa meg a dugót. Ha még mindig nem illeszkedik, forduljon szakképzett villanyszerelőhöz. Ne próbálja meg megkerülni ezt a biztonsági funkciót.

- A légtisztító hálózati adaptere szabványos amerikai 115 V-os, 60 Hz-es konnektorokat használ.

Ha Észak-Amerikán kívül használja, ellenőrizze a kompatibilitást.

## MEGSEMMISÍTÉSI ÉS ÚJRAHASZNOSÍTÁSI INFORMÁCIÓK

Az ezzel a jelöléssel ellátott termékeket az elektromos és elektronikus berendezések megsemmisítésére vonatkozó előírásokkal összhangban kell megsemmisíteni (2012/19/EU irányelv). Tilos őket a normál háztartási hulladék közé dobni. Minden elektromos és elektronikus berendezést a helyi és európai előírásoknak megfelelően semmisítsen meg, a helyi és európai előírásoknak megfelelő jogosultsággal és tanúsítvánnyal rendelkező gyűjtőhelyen. A megfelelő módon történő megsemmisítés és az újrahasznosítás segít minimalizálni a környezetre és az emberi egészségre gyakorolt hatásokat. A megsemmisítésre vonatkozó további információkért forduljon az eladóhoz, a hivatalos szervizhez vagy a helyi hivatalokhoz.

## EU-MEGFELELŐSÉGI NYILATKOZAT

Tesla Global Limited igazolja, hogy a TSL-AC-S200B/TSL-AC-S200W/TSL-AC-S300B/TSL-AC-S300W/TSL-AC-S400W típusú rádióberendezés megfelel a 2014/53/EU irányelvnek. Az EU-megfelelőségi nyilatkozat teljes szövege elérhető a következő internetes címen: [tsl.sh/doc](http://tsl.sh/doc)

**Kapcsolódás:** Wi-Fi 2,4 GHz IEEE 802.11 B/G/N20

**Az(ok) a frekvenciasáv(ok):** 2.400 - 2.480 GHz

**Frekvenciasávban maximális jelerősség (EIRP):** < 20 dBm



### Termelő

Tesla Global Limited  
Far East Consortium Building,  
121 Des Voeux Road Central  
Hong Kong  
[www.teslasmart.com](http://www.teslasmart.com)





**TESLA SMART  
AIR PURIFIER  
S200/S300/S400**

**UPORABNIŠKI  
PRIROČNIK**

EN

DE

CZ

SK

PL

HU

SL

## PREGLED IZDELKA

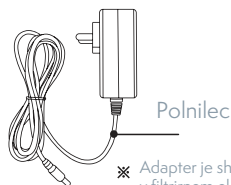
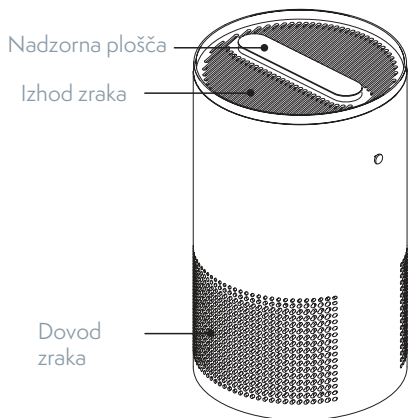

✱ Adapter je shranjen v filtrirnem elementu čistilnika zraka. (adapterje uporabljata samo modela S300 in S400)

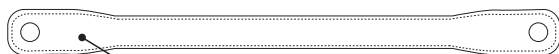
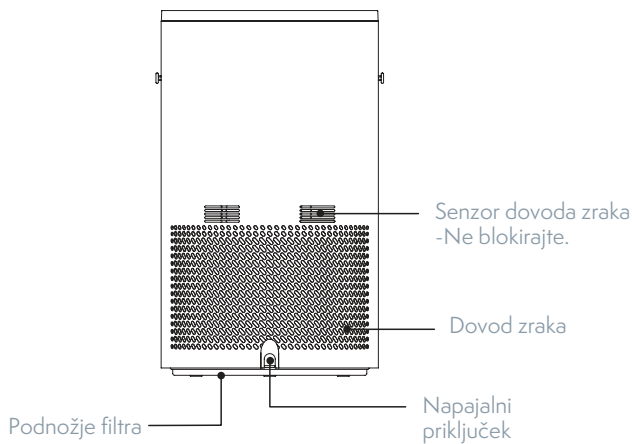



## PREGLED IZDELKA

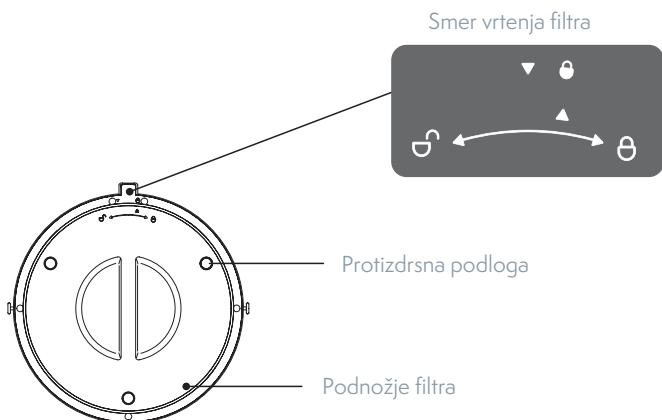
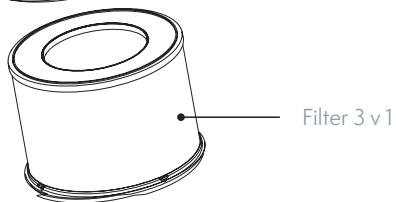
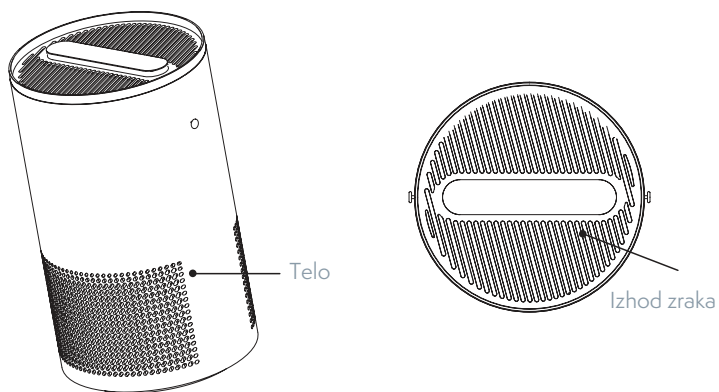

## PREGLED IZDELKA

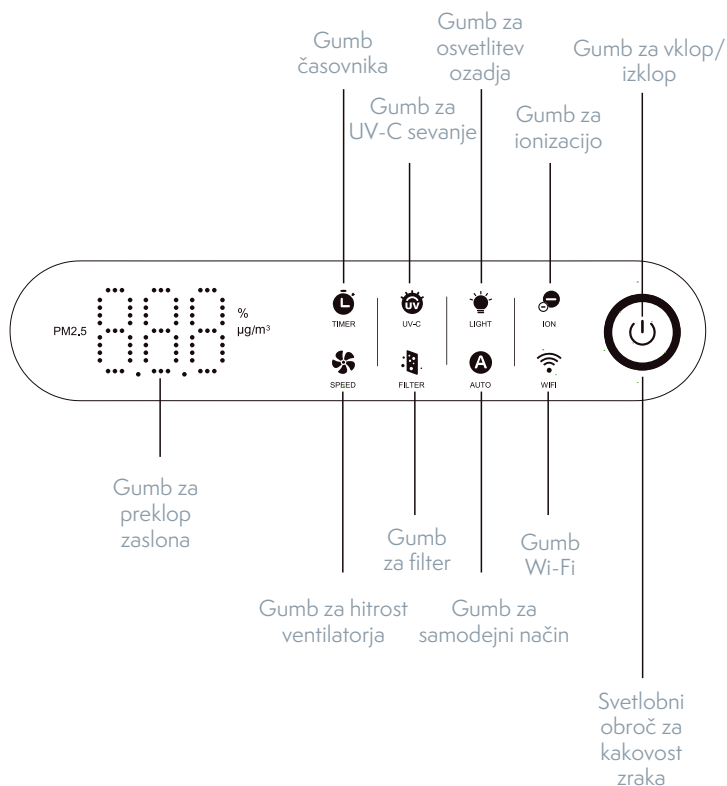

### Indikator kakovosti zraka:

Kazalnik kakovosti zraka na nadzorni plošči samodejno spreminja barvo glede na kakovost zraka v prostoru, ki jo spremlja senzor v enoti.



## NAMESTITEV

Pred uporabo čistilnika zraka je treba filter pravilno namestiti v skladu s spodnjimi navodili.

Opomba. Pred namestitvijo filtrov se prepričajte, da je čistilec zraka izklopljen iz električne vtičnice.

1. Obrnite sesalnik in odstranite filter tako, da ga obračate v nasprotni smeri urinega kazalca, dokler se obe [ ▲ ] ne poravnata.

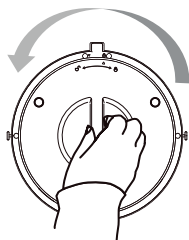
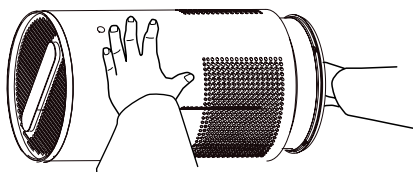

Odkleniti filter



Vstavite filter nazaj in ga zavrtite v smeri urinega kazalca, dokler puščica s klikom ne kaže na [ 🔒 ].

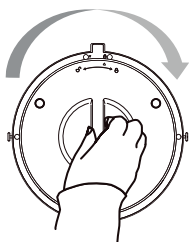

## BEĀLLĪTĀS

1. Če imate napravo S300 ali S400, poiščite adapter na sredini filtrirnega elementa v notranjosti čistilnika zraka.

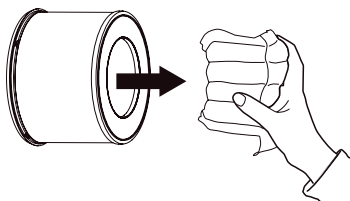

2. Čistilnik zraka postavite na trdno in ravno površino. Prepričajte se, da je med dovodom zraka in steno ali bližnjim pohištvom vsaj 20 cm razdalje.

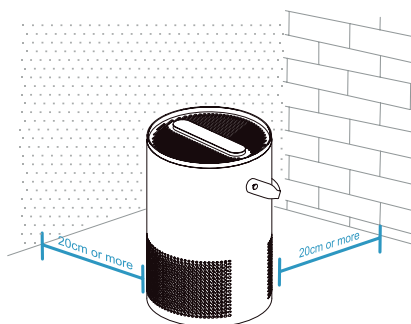

3. Priključite napajalni kabel ali adapter.

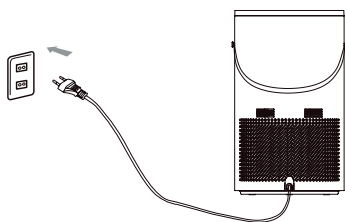

Napajalni kabel za S200

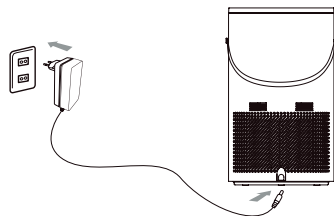

Adapter za S300 in S400

## KAKO UPORABITI



### **Gumb za za vklop/izklop**

Pritisnite za vklop/izklop čistilnika zraka.



### **Gumb časovnika**

Večkrat pritisnite, da nastavite časovnik na 1-12 ur v enournih intervalih.



### **Gumb UV**

Tapnite za vklop/izklop UV sterilizacije.



### **Gumb za osvetlitev ozadja**

S200

Tapnite za izbiro svetlosti vseh luči na nadzorni plošči. Preko cikla: Izklop - Izklopljeno - Normalno

S300, S400

Tapnite za vklop ambientalne svetlobe in izberite njeno barvo.



### **Gumb za ionizacijo**

Tapnite, da vklopite ionizacijo. Če jo želite izklopiti, jo ponovno tapnite.



### **Gumb za hitrost ventilatorja**

Pritisnite, da izberete hitrost ventilatorja od 1 do 5 ali način mirovanja.

V načinu mirovanja naprava deluje s hitrostjo 1, vsi indikatorji so izklopljeni.



### **Gumb za filter**

Kliknite na zaslon, da preverite preostalo življenjsko dobo filtra v odstotkih.

Pritisnite in držite 5 sekund, da ponastavite števec življenjske dobe filtra.



### **Gumb za samodejni način**

Pritisnite, da omogočite/onemogočite samodejni način.

Pritisnite gumb Speed (Hitrost) za izhod iz samodejnega načina

Opombe:

Samodejni način uporablja senzorje v čistilniku zraka za samodejno prilagajanje hitrosti ventilatorja glede na kakovost zraka v okolici.



## Gumb Wi-Fi

Pritisnite in držite, da konfigurirate omrežno povezavo.

Koraki:

Prenesite aplikacijo Tesla Smart.

Za vstop v način seznanjanja pritisnite in držite gumb Wi-Fi 5 sekund, dokler ikona Wi-Fi ne začne utripati.

Sledite navodilom v telefonu, da dokončate nastavitve.

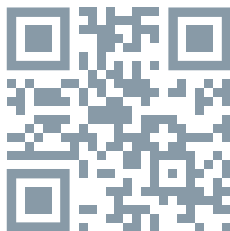

## Več o aplikaciji

1. Vaša aplikacija lahko ima aktivirano funkcijo otroške ključavnice. Gumb za vOn/Off (Klop/Izklop) na nadzorni plošči še naprej deluje, tudi če je naprava zaklenjena.

2. Čistilec zraka lahko upravljate brez zvoka s pritiskom na gumb „Izklopi zvok“ v aplikaciji.

## Pomnilniška funkcija

Ko je čistilec zraka povezan z omrežjem, si po izklopu zapomni svoje programirane parametre in obnovi te nastavitve, ko se ponovno vklopi.

## Samodejni izklop

Iz varnostnih razlogov se UV funkcija samodejno izklopi, če je filter nameščen nepravilno.

## NEGA IN VZDRŽEVANJE

### Opombe:

- Pred čiščenjem ali vzdrževanjem mora biti naprava vedno izklopljena.
- Naprave ne potaplajte v vodo ali katero koli drugo tekočino.
- Za čiščenje delov naprave ne uporabljajte abrazivnih, jedkih ali vnetljivih sredstev.
- Filtrov NI MOGOČE prati.

### Čiščenje čistilnika zraka

Redno čistite čistilec zraka znotraj in zunaj, da preprečite nabiranje prahu.

- Za čiščenje notranjosti in zunanosti čistilnika zraka uporabite mehko suho krpo.
- Za čiščenje vstopne in izstopne odprtine čistilnika zraka uporabite mehko krtačo ali krpo.

Če naprave dlje časa ne boste uporabljali, je priporočljivo, da na zgornji pokrov naprave namestite Hitra navodila, da preprečite vdor prahu v napravo.

### Opomnik za zamenjavo filtra

Ko [  ] začne utripati, to pomeni, da je čas za zamenjavo filtra. Čistilec celovito upošteva kakovost zraka, hitrost delovanja in pogostost uporabe čistilnika zraka, da izračuna, kako dolgo bo filter zdržal. V normalnih pogojih uporabe je življenjska doba filtra približno 6 mesecev. Treba je slediti znakom potečenega filtra, tudi če indikator ne utripa:

- Povečan hrup med delovanjem čistilnika zraka
- Zmanjšanje pretoka zraka
- Nenavadni vonji
- Vidno zamašen filter

### Zamenjava filtra

1. Pred namestitvijo filtra se prepričajte, da je čistilec zraka izklopljen iz električne vtičnice.
2. Odpakirajte nov filter iz plastične embalaže.
3. Sledite korakom v razdelku NAMESTITEV.
4. Pritisnite in držite [  ] v 5 sekundah, da ponastavite števec življenjske dobe filtra.

## VARNOSTNE INFORMACIJE

Ta priročnik vsebuje pomembna varnostna sporočila za vašo električno napravo. Vsa varnostna navodila je treba vedno prebrati, upoštevati in hraniti.

### Splošne informacije

- Čistilec zraka uporabljajte samo tako, kot je opisano v tem priročniku.
- Ne uporabljajte, ne da bi s filtra odstranili plastično embalažo. Čistilec ne bo filtriral zraka in se lahko pregreje, kar povzroči požar.
- Ne postavljajte ali uporabljajte čistilnika zraka na takih mestih:
  - Na prostem. Samo za notranjo uporabo.

- Na mehkih površinah, kot sta postelja ali kavč, saj se lahko zaradi takšne uporabe naprava prevrne.
  - V mokrih, vlažnih ali prekomerno vlažnih prostorih.
  - Na mestih z visoko temperaturo ali v bližini virov toplote.
  - Na mestih, kjer se sprošča masten dim, na primer v kuhinji.
  - Kjer se uporablja olje ali vnetljiv plin in obstaja nevarnost puščanja.
  - Na mestih, kjer so vnetljivi plini, hlapi, kovinski prah, aerosoli (razpršeni izdelki) ali hlapi industrijskih maziv.
  - V primerih, ko je izstopna odprtina usmerjena proti živalim ali rastlinam.
- Držite se 5 ft / 1,5 m stran od dovoda kisika.
- Ob uporabi naprave s strani otrok ali oseb, ki ne smejo uporabljati naprave, kot tudi kadar so te osebe v bližini naprave, je potreben skrben nadzor.
  - Ne sedite na čistilec zraka in nanj ne postavljajte ničesar.
  - Čistilnika zraka ne uporabljajte, če je poškodovan, če ne deluje pravilno ali če je poškodovan kabel ali vtič. Ne popravljajte čistilnika sami.
  - V primeru nenavadnega hrupa, vonja, dima, povišane temperature, puščanja itd. takoj izklopite napajanje in se za pomoč obrnite na službo za pomoč uporabnikom.

### **Napajalnik in napajalni kabel**

- Čistilec zraka naj bo v bližini električne vtičnice, izogibajte se pa uporabi podaljška.
  - Napajalni kabel naj bo oddaljen od mest, kjer se ljudje gibljejo po tleh, in mora biti nameščen tako, da se ob njem ni mogoče spotakniti.
  - Napajalnega kabla nikoli ne postavljajte v bližino virov toplote.
  - Napajalnega kabla ne prekrivajte s prtičkom, preprogo ali drugo oblogo. Napajalnega kabla ne postavljajte pod pohištvo ali naprave.
  - Napajalnega kabla ne poškodujte, zlomite, močno upogibajte, vlecite, zvijajte, zavezujte, prekrivajte, stisnite ali nanj postavljajte težkih predmetov.
  - Adapter mora biti izklopljen, ko ni v uporabi.
  - Ta napajalnik ima polariziran vtič (en zatič je širši od drugega).
- Za zmanjšanje nevarnosti električnega udara je ta vtič zasnovan tako, da se na polarizirano vtičnico priključi samo na en način. Če se vtič ne vstavi do konca v vtičnico, ga obrnite. Če se še vedno ne vstavi do konca, se obrnite na usposobljenega električarja. Ne poskušajte zaobiti te varnostne funkcije.
- Napajalnik za ta čistilec zraka je zasnovan za uporabo s standardnimi ameriškimi vtičnicami 115 V, 60 Hz.
- Za uporabo zunaj Severne Amerike je treba preveriti združljivost.



## INFORMACIJE O ODSTRANJEVANJU IN RECIKLIRANJU

Vse izdelke s to oznako je treba odstraniti v skladu s predpisi o odstranjevanju električne in elektronske opreme (Smernica 2012/19/EU). Odstranjevanje teh naprav skupaj s komunalnimi odpadki ni dovoljeno. Vse električne in elektronske aparate odstranjujte v skladu s krajevnimi in evropskimi predpisi. Odlagajte jih na določena zbirna mesta z ustreznim dovoljenjem in certificiranjem v skladu s krajevnimi in zakonskimi predpisi. Pravilen način odstranjevanja in recikliranja pomagata zmanjšati vplive na okolje in zdravje ljudi. Dodatne informacije o odstranjevanju lahko dobite pri prodajalcu, pooblaščenem servisnem centru ali lokalnem organu.

## IZJAVA EU O SKLADNOSTI

Tesla Global Limited potrjuje, da je tip radijske opreme TSL-AC-S200B/TSL-AC-S200W/TSL-AC-S300B/TSL-AC-S300W/TSL-AC-S400W skladen z Direktivo 2014/53/EU. Celotno besedilo izjave EU o skladnosti je na voljo na naslednjem spletnem naslovu: [tsl.sh/doc](http://tsl.sh/doc)

**Povezljivost:** Wi-Fi 2,4 GHz IEEE 802.11 B/G/N20

**Frekvenčni pas:** 2.400 - 2.480 GHz

**Največja energija za radijsko frekvenco (EIRP):** < 20 dBm



### Producent

Tesla Global Limited  
Far East Consortium Building,  
121 Des Voeux Road Central  
Hong Kong  
[www.teslasmart.com](http://www.teslasmart.com)



**TESLA SMART  
AIR PURIFIER  
S200/S300/S400**

**Manufacturer**

Tesla Global Limited  
Far East Consortium Building,  
121 Des Voeux Road Central  
Hong Kong  
[www.teslasmart.com](http://www.teslasmart.com)