

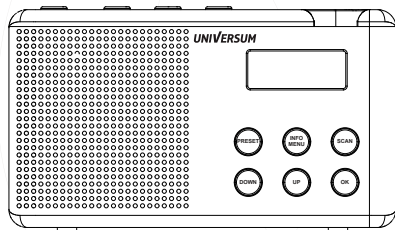

# UNIVERSUM



## BEDIENUNGSANLEITUNG

DIGITALRADIO  
DR 200-20

# INHALTSVERZEICHNIS

<b>1. Allgemein</b>	3	5.2 DAB Betrieb	11
1.1 Einführung	3	5.3 FM-Betrieb	11
1.2 Lieferumfang	3	5.4 Senderspeicher	11
1.3 Allgemeines	3	5.5 gespeicherte Sender abspielen	12
1.4 Zielgruppe der Bedienungsanleitung	3	5.6 Info-Menü	12
1.5 Gestaltung der Bedienungsanleitung	4	5.7 System-Menü	13
1.6 Reset-Hinweis	4	<b>6. Fehlerbehebung</b>	15
<b>2. Vor der Benutzung</b>	5	<b>7. Technische Spezifikation</b>	16
2.1 Sicherheitshinweise	5	7.1 Konformität	16
2.2 Aufstellhinweise	6	<b>8. Entsorgungshinweise</b>	17
2.3 Kinder und gebrechliche Personen	7	8.1 Entsorgung der Verpackung	17
2.4 Bestimmungsgemäße Verwendung	7	8.2 Erstickungsgefahr!	17
<b>3. Geräteübersicht</b>	8	8.3 Entsorgung des Gerätes	17
3.1 Ansicht von Oben	8		
3.2 Vorder- & Rückseite	8		
3.3 Tastenbeschreibung	9		
<b>4. Erste Schritte</b>	10		
<b>5. Allgemeine Funktionen</b>	11		
5.1 Modus einstellen	11		



# 1. ALLGEMEIN

## 1.1 Einführung

Herzlichen Glückwunsch zu Ihrem neuen Digitalradio und willkommen in der Welt des digitalen Rundfunks. Lesen Sie diese Bedienungsanleitung vor dem Gebrauch des Gerätes aufmerksam durch und bewahren Sie sie für eine spätere Verwendung auf. Besuchen Sie [www.universum.rocks](http://www.universum.rocks) um diese Bedienungsanleitung im PDF Format zu erhalten.

Für Informationen rund um das Digitalradio mit DAB+ und z.B. verfügbare Sender an Ihrem Standort besuchen Sie [www.dabplus.de](http://www.dabplus.de).

## 1.2 Lieferumfang

- Digitalradio DR 200-20
- USB-Ladekabel
- Bedienungsanleitung

## 1.3 Allgemeines

Diese Bedienungsanleitung hilft beim bestimmungsgemäßen und sicheren Gebrauch des Digitalradios für Netz- und Akkubetrieb, im folgenden Gerät genannt. Alle Marken- und Produktnamen sind Warenzeichen oder eingetragene Warenzeichen der jeweiligen Hersteller.

## 1.4 Zielgruppe der Bedienungsanleitung

Diese Bedienungsanleitung richtet sich an jede Person, die das Gerät

- aufstellt,
- bedient,
- reinigt oder
- entsorgt.

## 1.5 Gestaltung der Bedienungsanleitung

Diverse Elemente der Bedienungsanleitung sind mit Merkmalen versehen anhand derer leicht festgestellt werden kann, ob es sich um

normalen Text,

### **Hinweise**

- Aufzählungen oder
  - a. Handlungsschrittehandelt.

## 1.6 Reset-Hinweis

Es kann passieren, dass das Gerät „einfriert“ und nicht mehr auf eine Bedienung reagiert.

In diesem Fall folgendermaßen vorgehen:

- a. Gerät ausschalten.
- b. Mit einer Büroklammer o. ä. Reset (16) am Gerät drücken.
- c. Kurze Zeit warten.
- d. Gerät einschalten.

Der Systemspeicher wird zurückgesetzt. Das Gerät ist wieder betriebsbereit.

## 2. VOR DER BENUTZUNG

Bitte beachten Sie die nachfolgend aufgeführten Hinweise, um jegliche Sicherheitsrisiken auszuschließen, Beschädigungen am Gerät zu vermeiden, sowie einen Beitrag zum Umweltschutz zu leisten. Lesen Sie bitte alle Sicherheitshinweise sorgfältig durch und bewahren Sie diese für spätere Fragen auf. Befolgen Sie immer alle Warnungen und Hinweise in dieser Bedienungsanleitung und auf der Rückseite des Geräts. Der Hersteller übernimmt keine Haftung für Schäden, die durch unsachgemäße Handhabung und durch Nichteinhaltung der Sicherheitsvorkehrungen entstanden sind.

### 2.1 Sicherheitshinweise

- Bitte laden Sie den integrierten Akku des Geräts ausschließlich mit der in den Technischen Daten angegebenen Ladespannung. Wenn Sie am Ladeanschluss eine andere Spannungsquelle als vorgeschrieben anschließen, werden Gerät und Akku dauerhaft beschädigt und es besteht ein Risiko auf weitere Gefahren.
- Um Feuergefahr und die Gefahr eines elektrischen Schlages zu vermeiden, setzen Sie das Gerät weder Regen noch sonstiger Flüssigkeit aus.
- Nehmen Sie das Gerät niemals in der Nähe von Badewannen, Pools oder spritzendem Wasser in Betrieb.
- Stellen Sie keine mit Flüssigkeiten gefüllten Behälter auf dem Gerät ab.
- Öffnen Sie nicht das Gehäuse, sonst besteht die Gefahr eines elektrischen Schlages.
- Versuchen Sie niemals, ein defektes Gerät selbst zu reparieren. Dies darf nur von qualifiziertem Fachpersonal durchgeführt werden.
- Es dürfen keine offenen Brandquellen wie z.B. brennende Kerzen auf das Gerät gestellt werden.
- Lassen Sie Kinder niemals unbeaufsichtigt dieses Gerät benutzen.
-  Hören Sie keine Musik oder Radio mit zu großer Lautstärke. Dies kann zu bleibenden Gehörschäden führen.
- Das Gerät auf Beschädigungen prüfen.
- Gerät nicht in der Nähe von Badewannen, Swimmingpools oder spritzendem Wasser in Betrieb

nehmen.

- Fremdkörper dürfen nicht in das Innere des Gerätes gelangen (z. B. Nadeln, Münzen etc.).
- Sollten Fremdkörper oder Flüssigkeit in das Gerät gelangen, sofort den Netzstecker aus der Steckdose ziehen. Das Gerät von qualifiziertem Fachpersonal überprüfen lassen, bevor es wieder in Betrieb genommen wird. Andernfalls besteht die Gefahr eines elektrischen Schlages.
- Reparaturen und Wartungsarbeiten dürfen ausschließlich vom Kundendienst oder durch vom Hersteller autorisiertes Fachpersonal vorgenommen werden. Durch unsachgemäße Reparaturen können erhebliche Gefahren für den Benutzer entstehen.
- Dieses Gerät ist nicht dafür bestimmt, durch Personen (einschließlich Kinder) mit eingeschränkten physischen, sensorischen oder geistigen Fähigkeiten oder mangels Erfahrung und/oder mangels Wissen benutzt zu werden. Ausnahme: Sie werden durch eine für ihre Sicherheit zuständige Person beaufsichtigt oder erhalten von ihr Anweisungen, wie das Gerät zu benutzen ist.
- Es ist verboten, Umbauten am Gerät vorzunehmen.
- Beschädigte Geräte bzw. beschädigte Zubehörteile dürfen nicht mehr verwendet werden.

## 2.2 Aufstellhinweise

- Stellen Sie das Gerät auf einen festen, sicheren und horizontalen Untergrund und sorgen Sie für eine gute Belüftung.
- Das Gerät darf nur auf einer vibrationsfreien Fläche aufgestellt werden.
- Stellen Sie das Gerät nicht auf weiche Oberflächen wie Teppiche, Decken oder in der Nähe von Gardinen auf. Die notwendige Luftzirkulation kann dadurch unterbrochen werden. Dies könnte möglicherweise zu einem Gerätebrand führen.
- Das Gerät darf nicht durch Gegenstände verdeckt werden.
- Stellen Sie das Gerät nicht in der Nähe von Wärmequellen wie Heizkörpern oder offenen Brandquellen auf.
- Vermeiden Sie direkte Sonneneinstrahlung oder Orte mit außergewöhnlich viel Staub.
- Beachten Sie, dass die Gummifüße u.U. Abdrücke auf Ihren Möbeln hinterlassen können. Verwenden Sie dazu einen Schutz zwischen den Möbeln und dem Gerät.

- Das Gerät darf nicht in Räumen mit hoher Luftfeuchtigkeit, wie z.B. Sauna oder Küche verwendet werden, da sich Kondenswasser im Gerät bilden kann, das die Funktionstüchtigkeit beeinträchtigen oder das Gerät beschädigt.
- Verwenden Sie das Gerät nicht an extrem heißen, kalten, staubigen oder feuchten Orten.
- Lassen Sie das Gerät in diesem Fall 1-2 Stunden stehen bevor Sie es einschalten oder erwärmen Sie den Raum nach und nach, um das Gerät zu trocknen.
- Stellen Sie das Gerät nicht nahe an Geräten auf, die starke Magnetfelder erzeugen.
- Stellen Sie keine schweren Gegenstände auf dem Gerät ab.
- Bei Störungen oder Rauch- und Geruchsbildung aus dem Gehäuse sofort Netzstecker aus der Steckdose ziehen!
- Bei Gewitter das Gerät nicht an das Stromnetz anschließen.
- Zu hohe Lautstärke kann zu Gehörschäden führen, besonders in Verbindung mit Kopfhörern.

### 2.3 Kinder und gebrechliche Personen

- Zur Sicherheit Ihrer Kinder lassen Sie keine Verpackungsteile (Plastik, Karton, Styropor usw.) erreichbar liegen.
-  Lassen Sie kleine Kinder nicht mit Folie spielen. Es besteht Erstickungsgefahr!
- Dieses Gerät ist nicht dafür bestimmt, durch Personen (einschließlich Kinder) mit eingeschränkten physischen, sensorischen oder geistigen Fähigkeiten oder mangels Erfahrung und/oder mangels Wissen benutzt zu werden, es sei denn, sie werden durch eine für ihre Sicherheit zuständige Person beaufsichtigt oder erhalten von ihr Anweisungen, wie das Gerät zu benutzen ist.
- Kinder sollten beaufsichtigt werden, um sicherzustellen, dass sie nicht mit dem Gerät spielen.

### 2.4 Bestimmungsgemäße Verwendung

Dieses Gerät ist nur zum Gebrauch in geschlossenen Räumen, zum Empfang von DAB+ / FM Radiosendern bestimmt. Eine andere oder darüberhinausgehende Benutzung gilt als nicht bestimmungsgemäß. Das Gerät ist für den privaten Gebrauch konzipiert und nicht für gewerbliche Zwecke geeignet.

### 3. GERÄTEÜBERSICHT

#### 3.1 Ansicht von Oben

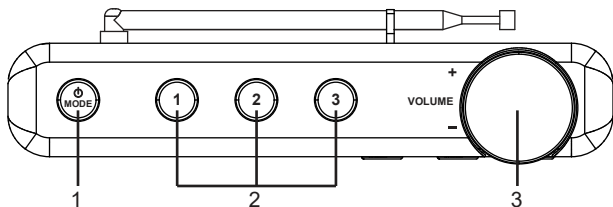

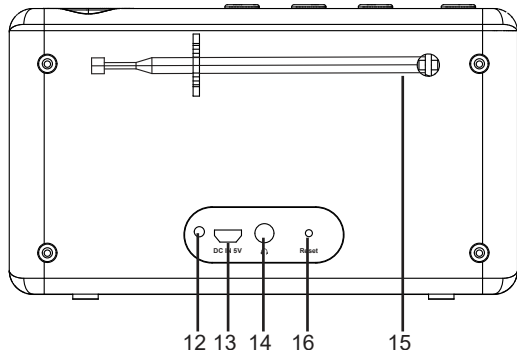
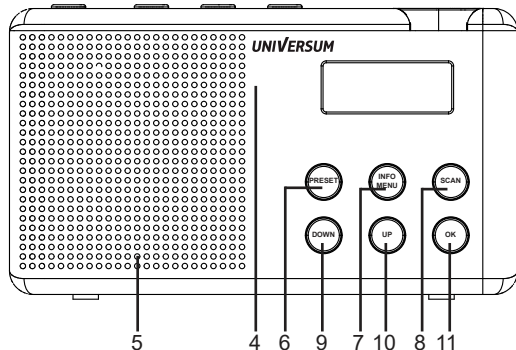

#### 3.2 Vorder- & Rückseite





### 3.3 Tastenbeschreibung

Pos.	Bezeichnung	Beschreibung
1	 /MODE	 : lang drücken, um das Gerät an- und auszuschalten <b>MODE:</b> Wechsel zwischen DAB/FM wenn das Gerät eingeschaltet ist
2	PRESET 1-3	Lange drücken, um den aktuellen Sender direkt auf der gedrückten Position abzuspeichern. Kurz drücken, um den gespeicherten Sender aufzurufen.
3	VOLUME	Lautstärkeregelung
4	Display	
5	Lautsprecher	
6	PRESET	Lang drücken, um den aktuellen Sender im Senderspeicher abzulegen. Kurz drücken, um einen Sender aus dem Senderspeicher aufzurufen
7	INFO / MENU	<b>INFO:</b> Durch wiederholtes Drücken werden Senderinformationen angezeigt. <b>MENU:</b> Lang drücken, um in das Systemmenü zu gelangen.
8	SCAN	Startet die automatische Suchfunktion.
9	DOWN	Auswahl des vorherigen Senders / manuelle Frequenzwahl nach unten
10	UP	Auswahl des nächsten Senders / manuelle Frequenzwahl nach oben
11	OK	Auswahl bestätigen
12	LED	Ladeanzeige
13	USB-Anschluss	Ladeanschluss des eingebauten Akkus
14		Kopfhöreranschluss 3,5 mm Klinke
15	Antenne	Teleskopantenne
16	Reset	Siehe „Reset-Hinweis“ auf Seite 4

## 4. ERSTE SCHRITTE

Um das Gerät einzuschalten, drücken Sie lange die Taste **⏻/MODE**. Betätigen Sie diese Taste ebenfalls lange, um das Gerät wieder abzuschalten.

Das Gerät besitzt einen eingebauten Akku, der mit dem beigegeführten USB-Kabel geladen werden kann. Den aktuellen Ladestand können Sie am Gerät beim Abspielen eines Senders aufrufen. Drücken Sie dazu die Taste **INFO/MENU** so oft, bis der Batterieladestand angezeigt wird (z.B. BAT:50%).

Ein niedriger Ladestand wird Ihnen am Gerät mit einer Anzeige auf dem Display signalisiert. Verwenden Sie zum Laden das beigegeführte USB-Kabel und schließen Sie dieses an eine Stromversorgung/USB-Netzteil mit 5V Ausgangsspannung an. Die rote LED zeigt an, dass der Akku geladen wird. Wenn das Gerät abgeschaltet ist, wechselt die LED zu grün sobald der Akku vollständig geladen wurde.

Die Uhrzeit und das Datum werden beim Abspielen eines Radiosenders automatisch eingestellt. Die Genauigkeit der Werte ist abhängig von der Ausstrahlung des Senders.

## 5. ALLGEMEINE FUNKTIONEN

### 5.1 Modus einstellen

Drücken Sie die Taste **⏻/MODE** wenn das Gerät eingeschaltet ist, um zwischen dem DAB- und FM-Modus zu wechseln.

### 5.2 DAB Betrieb

Beim ersten Start wird automatisch eine DAB Sendersuche durchgeführt. Nachdem die Suche beendet ist wird der erste Sender abgespielt.

Mit der Taste **SCAN** starten Sie den Sendersuchlauf erneut. Dies sollte vor allem nach einem Ortswechsel durchgeführt werden, da je nach Ort und Empfangsstärke unterschiedliche Sender zur Verfügung stehen.

Mit den Tasten **UP/DOWN** wählen Sie den gewünschten Sender aus und starten die Wiedergabe mit der Taste **OK**.

### 5.3 FM-Betrieb

Im FM-Modus starten Sie mit der Taste **SCAN** den automatischen Sendersuchlauf. Die gefundenen Sender werden automatisch der Reihe nach im Senderspeicher abgelegt.

Über die Tasten **UP/DOWN** stellen Sie die gewünschte Frequenz in 0.05 MHz Schritten manuell ein.

### 5.4 Senderspeicher

Im Senderspeicher können bis zu 20 DAB und 20 FM Sender abgelegt werden.

- a. Stellen Sie den gewünschten DAB- oder FM-Sender ein, den Sie speichern möchten und drücken lange die Taste **PRESET** am Gerät.
- b. Im Display wird die Nummer des Senderspeichers angezeigt, die Sie mit den Tasten **UP/DOWN** wählen können.
- c. Durch Drücken der Taste **OK** wird der aktuelle Sender dann auf dem gewählten Platz abgespeichert.
- d. Auf der Oberseite des Gerätes stehen drei weitere Speicherplätze zur Verfügung, auf denen Sie Ihre



Favoriten ablegen können. Drücken Sie lange die gewünschte Taste **1/2/3** um den aktuellen Sender zu speichern.

Führen Sie die beschriebenen Schritte erneut durch, wenn Sie einen Speicherplatz im Senderspeicher durch einen anderen Sender ersetzen möchten.

## 5.5 gespeicherte Sender abspielen

- a. Um einen zuvor gespeicherten Sender abzuspielen, drücken Sie die **PRESET** Taste. Wählen Sie nun mit den Tasten **UP/DOWN** den gewünschten Sender aus und bestätigen Sie die Auswahl mit **OK**.
- b. Falls Sie die Speicherplätze für die Schnellwahl auf den Tasten **1/2/3** belegt haben, können Sie den Sender mit einem Tastendruck auf die entsprechende Taste sofort auswählen.

### *Hinweise:*

- Falls ein Speicherplatz bereits mit einem gespeicherten Sender belegt ist, wird dieser überschrieben, wenn Sie einen neuen Sender darauf abspeichern möchten.
- Die DAB und FM Senderspeicher können unabhängig voneinander verwendet werden

## 5.6 Info-Menü

Wenn ein Radiosender abgespielt wird, stehen über die Taste **INFO/MENU** weitere Informationen zum Sender zur Verfügung. Drücken Sie wiederholt auf diese Taste, um folgende Informationen zu erhalten:

### **Im DAB-Modus:**

- DLS (Dynamic Label Segmenting): Vom Sender ausgestrahlter Radio-Text wie z.B. Nachrichten, momentan abgespielter Titel, Interpret usw.
- PTY (Programme Type): zeigt an, um welche Art von Sender es sich handelt, wie z.B. Musik, News, Talk usw. Falls diese Information nicht bereit steht wird „Programme Type“ angezeigt.
- Signal error: grafische Anzeige der Empfangsstärke.
- Channel/Frequency: Die Frequenz des abgespielten Senders, z.B. „11C220.352MHz“.
- Audio Info: Bitrate des aktuellen Senders.
- BAT: restlicher Batterieladestand in %.

- Time/Date: Anzeige der Uhrzeit und des Datums. Dies wird automatisch eingestellt.

### Im FM-Modus:

- RT (Radio text). Vom Sender ausgestrahlter Radio-Text wie z.B. Nachrichten, momentan abgespielter Titel, Interpret usw.
- PTY (Programme Type): zeigt an, um welche Art von Sender es sich handelt, wie z.B. Musik, News, Talk usw. Falls diese Information nicht bereit steht wird „Programme Type“ angezeigt.
- Signal error: grafische Anzeige der Empfangsstärke.
- Frequency: Frequenz des aktuell abgespielten Senders.
- Auto/Stereo: Erkennt automatisch ob Mono oder Stereo Empfang vorliegt.  
Hinweis: Da es sich um ein Mono-Radio handelt ist auch der Kopfhöreranschluss in mono.
- BAT: restlicher Batterieladestand in %.
- Time/Date: Anzeige der Uhrzeit und des Datums. Dies wird automatisch eingestellt.

## 5.7 System-Menü

Durch langes Drücken der Taste **INFO/MENU** gelangen Sie in das System-Menü. Hier können folgende Einstellungen vorgenommen werden.

### Zeit:

- Zeit einstellen: zur manuellen Einstellung von Uhrzeit und Datum.
- Auto Update: Wenn diese Funktion aktiviert ist werden Uhrzeit und Datum automatisch über die Ausstrahlungen des abgespielten DAB oder FM Senders eingestellt. Die Option „no Update“ schaltet die automatische Einstellung ab.
- Zeitanzeigeformat: Zeitanzeige 12 oder 24 Stunden.
- Datumsformat: Setzt das Format des angezeigten Datums auf DD/MM/YYYY oder MM/DD/YYYY.

**Hinweis:** Da die Zeiteinstellung über FM nicht überall unterstützt wird, ist die automatische Zeiteinstellung über DAB empfohlen.

**Sleep-Timer:** Im Sleep-Timer stellen Sie die Zeit ein, nach der das Radio automatisch abgeschaltet wird.

- a. Wählen Sie mit der Taste **UP/DOWN** die gewünschte Zeitdauer aus, es stehen die Optionen



15/30/4/60/90 Minuten oder OFF zur Verfügung.

b. Bestätigen Sie die Einstellung über die Taste **OK**.

c. Das Radio schaltet sich nach der eingestellten Zeit ab.

Um den Sleep-Timer zu deaktivieren stellen Sie in den Optionen auf OFF und bestätigen mit **OK**.

**Sprache:** Es stehen die Sprachen Englisch, Französisch, Deutsch und Italienisch zur Verfügung.

**Software Version:** Anzeige der Software-Version

**Werkseinstellungen:** Hier wird das Gerät auf die Werkseinstellungen zurückgesetzt.

a. Wählen Sie diese Option mit der Taste **OK**

b. Bestätigen Sie den Vorgang nochmals mit der Auswahl YES.

Das Radio startet neu und beginnt mit dem initialen DAB Scan.

## 6. FEHLERBEHEBUNG

Folgende Hinweise können Ihnen helfen, Probleme beim Betrieb des Radios auszuschließen oder zu beheben.

### Kein DAB Empfang:

- Wenn im Display „kein DAB service“ angezeigt wird, stellen Sie das Gerät bitte auf die Werkseinstellungen zurück und führen mit komplett ausgefahrener Antenne einen erneuten Scan durch.
- Stellen Sie das Radio in die Nähe eines Fensters.
- Schlechter Radioempfang:
- Achten Sie darauf, dass die Antenne maximal ausgefahren ist. Richten Sie die Antenne in verschiedene Richtungen aus bis Sie das bestmögliche Signal erreichen.
- Stellen Sie das Radio nicht in der Nähe von anderen elektrischen Geräten wie Mikrowellen, Lampen usw. auf. Dies kann zu Störungen beim Empfang führen.
- Prüfen Sie anhand der Empfangsprognose unter [www.dabplus.de](http://www.dabplus.de) welche Sender an Ihrem Standort empfangen werden können.

### Schlechter Radioempfang:

- Achten Sie darauf, dass die Antenne maximal ausgefahren ist. Richten Sie die Antenne in verschiedene Richtungen aus bis Sie das bestmögliche Signal erreichen.
- Stellen Sie das Radio nicht in der Nähe von anderen elektrischen Geräten wie Mikrowellen, Lampen usw. auf. Dies kann zu Störungen beim Empfang führen.

### Kein Ton:

- Versuchen Sie die Lautstärke über den Lautstärkeregler anzupassen.
- Stellen Sie sicher, dass das Radio eingeschaltet ist.
- Wählen Sie einen anderen Radiosender aus.

### Das Radio lässt sich nicht einschalten:

- Die Batterie ist zu schwach oder leer. Bitte schließen Sie zum Laden das mitgelieferte Kabel an und achten Sie darauf, dass die LED auf der Rückseite rot leuchtet.



## 7. TECHNISCHE SPEZIFIKATION

Modell	DR 200-20
DAB Frequenzbereich	174.928MHz (5A) – 239.200MHz (13F) Unterstützt DAB und DAB+
FM Frequenzbereich	87.5 – 108MHz
Stromversorgung	5V  1A
Akku	Lithium Akku 2000mAh
Anschlüsse	3,5mm Kopfhöreranschluss
Abmessungen	155 x 88 x 27 mm (B x H x T)

### 7.1 Konformität

Hiermit erklärt die MCM Digital GmbH, dass der Funkanlagentyp UNIVERSUM DR 200-20 der Richtlinie 2014/53/EU entspricht.

Die EU-Konformitätserklärung ist hier verfügbar: <http://www.universum.rocks>





## 8. ENTSORGUNGSHINWEISE

### 8.1 Entsorgung der Verpackung

Das Gerät wurde beim Transport durch die Verpackung geschützt. Alle eingesetzten Materialien sind umweltverträglich und wieder verwertbar. Die Verpackung umweltgerecht entsorgen. Beim Händler oder über die kommunale Entsorgungseinrichtung nach Möglichkeiten einer umwelt- und sachgerechten Entsorgung der Verpackung erkundigen.

### 8.2 Erstickungsgefahr!

Erstickungsgefahr durch Folien und andere Verpackungsmaterialien.

- Verpackung und deren Teile nicht Kindern überlassen.



### 8.3 Entsorgung des Gerätes

Altgeräte sind kein wertloser Abfall. Durch umweltgerechte Entsorgung können wertvolle Rohstoffe wieder gewonnen werden. Beim Händler oder über die kommunale Entsorgungseinrichtung nach Möglichkeiten einer umwelt- und sachgerechten Entsorgung des Gerätes erkundigen. Vor der Entsorgung des Gerätes die Batterien entfernen.

Dieses Gerät ist entsprechend der Richtlinie 2012/19/EU über Elektro- und Elektronik- Altgeräte (WEEE) gekennzeichnet.



Dieses Produkt darf am Ende seiner Lebensdauer nicht über den normalen Haushaltsabfall entsorgt werden, sondern muss an einem Sammelpunkt für das Recycling von elektrischen und elektronischen Geräten abgegeben werden. Das Symbol auf dem Produkt, der Gebrauchsanleitung oder der Verpackung weist darauf hin. Die Werkstoffe sind gemäß ihrer Kennzeichnung wiederverwertbar. Mit der Wiederverwendung, der stofflichen Verwertung oder anderen Formen der Verwertung von Altgeräten wird ein wichtiger Beitrag zum Schutz der Umwelt geleistet.



***UNIVERSUM***

Hersteller:

**MCM Digital GmbH**

**Sofienstrasse 2**

**D-76646 Bruchsal**

**[www.universum.rocks](http://www.universum.rocks)**