

Smart Air Purifier

Model 49200



Smart air purifier Manual
Handleiding intelligente luchtreiniger
Bedienungsanleitung Smarter Luftreiniger
Mode d'emploi du purificateur d'air intelligent
Manual del purificador de aire inteligente
Purificatore d'aria Smart: manuale d'uso
Smart luftrenare – manual
Akıllı hava temizleme cihazı kullanma kılavuzu



Index

English	3
Nederlands	9
Deutsch	15
Français	21
Español	27
Italiano	33
Svenska.....	39
Türkçe	45

IMPORTANT SAFETY REGULATIONS

Please read all safety regulations carefully before using the product.

1. This appliance is intended for use in households and similar areas, any professional usage is considered to be improper use and may result in personal injury or damage to property. Trebs is not liable for damage caused by improper use.
2. Never submerge the appliance in water or any other liquid.
3. Make sure your hands are dry when you touch an electrical appliance, a cord or a plug.
4. Do not open the 49200 while in motion.
5. Never touch any of the moving parts while the fan is in operation.
6. Check if the voltage indicated on the appliance corresponds to the local mains voltage before you connect the appliance.
7. Do not use the appliance if the plug, main cord or the appliance itself is damaged.
8. Regularly check the cable for any damage. If the cable is damaged, it must be replaced by the manufacturer or supplier. The cable may only be repaired by a qualified person to prevent dangerous situations.
9. No parts of this appliance may be replaced by the user.
10. This product is not suitable for children younger than 8 years old.
11. This product is not intended for use by persons (including children) with reduced physical, sensory or mental abilities, or with a lack of knowledge and experience, unless they're under the supervision of or have received instructions regarding the device from a person responsible for their safety.
12. Do not place the appliance on a hot surface and do not let the mains cord come into contact with hot surfaces.
13. Always make sure to unplug/turn off the appliance when problems occur and during cleaning.
14. Always make sure the appliance is positioned safely on a flat surface before operation.
15. Do not block the air inlet and outlet, by placing items either in front of the air inlet or on top of the air outlet.
16. Make sure that foreign objects do not fall into the appliance air outlet.
17. This appliance is not a substitute for proper ventilation, regular vacuum cleaning or the use of a cooking hood.
Do not place the appliance directly under an air conditioning.
18. Make sure all filters are properly installed before turning on the appliance.
19. Do not insert your fingers or objects into the air inlet or outlet to prevent physical injury or malfunctioning of the appliance.
20. The appliance does not remove Carbon Monoxide (CO) or Radon (Rn). It cannot be used as a safety device in case of accidents with combustion processes and hazardous chemicals.
21. Works with standard WiFi interface based on 802.11b/g/n at 2.4GHz.

COMPONENTS

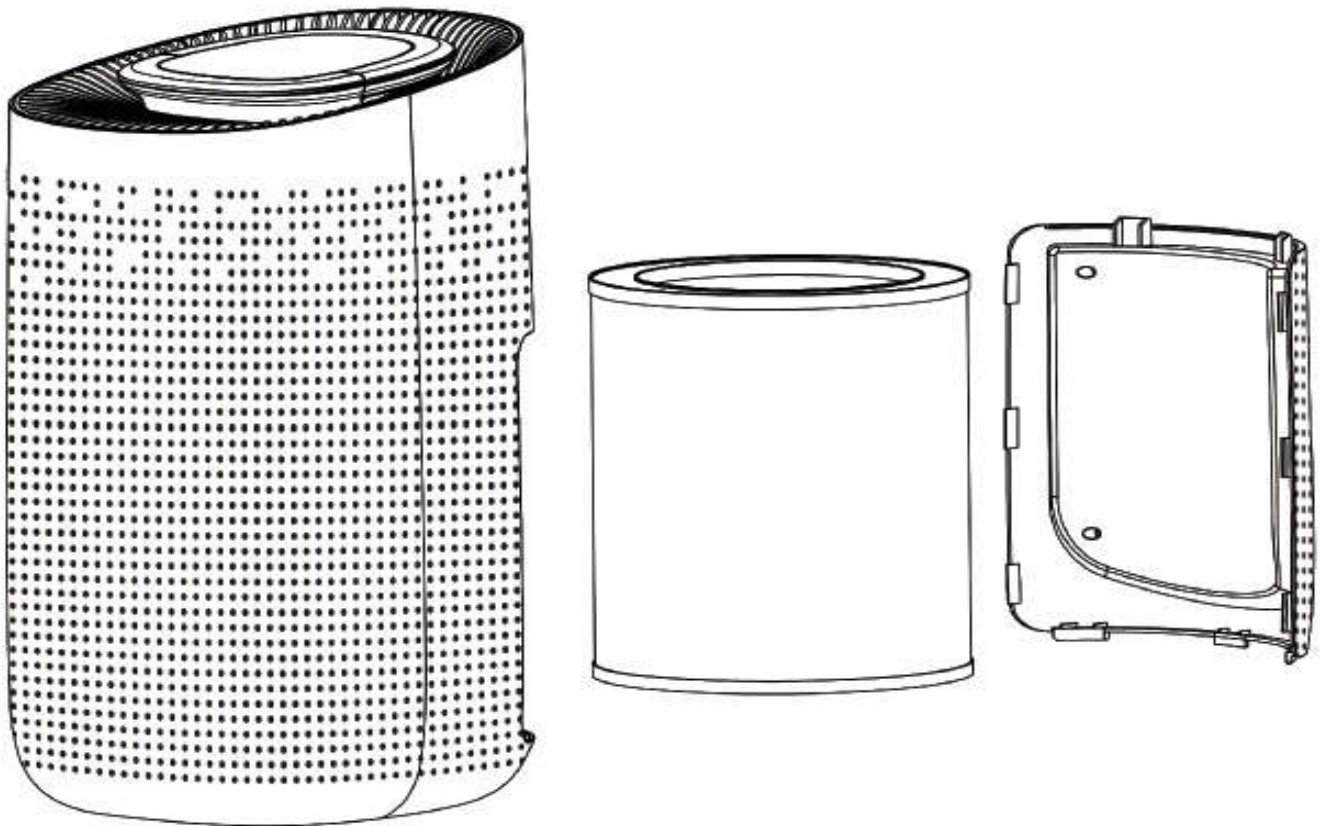

Control panel

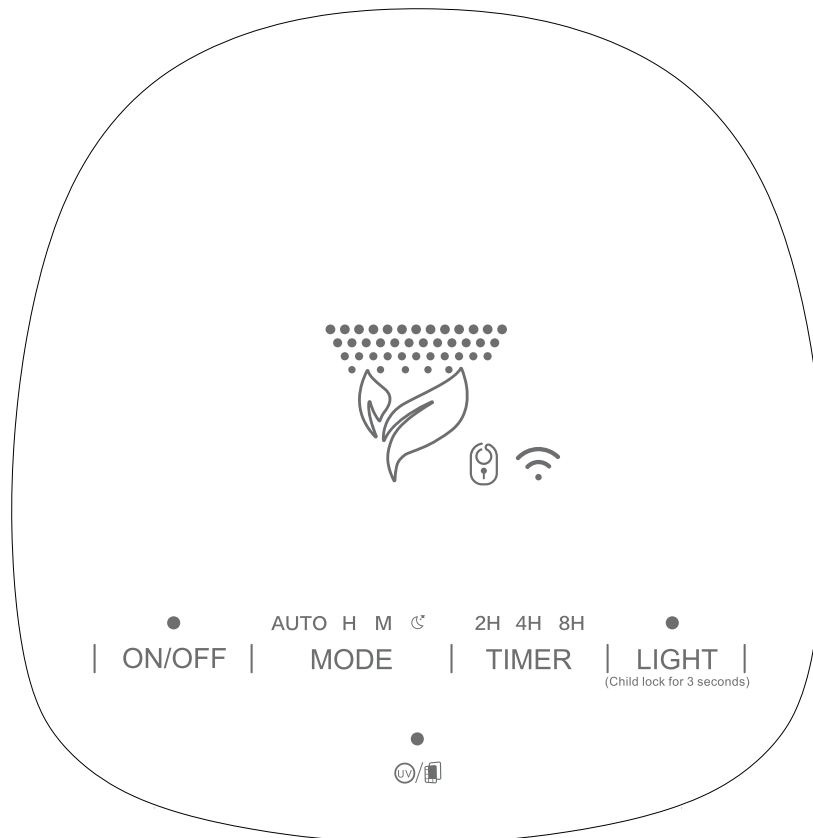

BEFORE FIRST USE

Check if all accessories are complete and undamaged.
Read the user manual carefully and keep it for future reference.

Remove the filter protection packaging.
Ensure the 49200 is unplugged before removing or installing the filter.

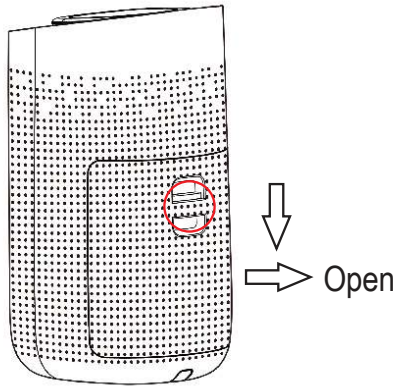

- ① Press the red circle switch to take out the back cover.

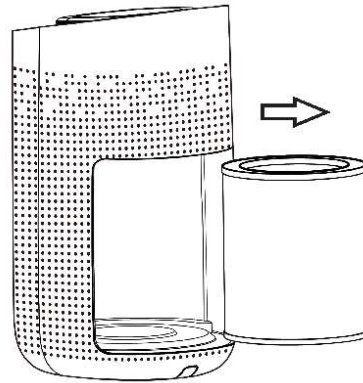

- ② Remove the filter from the machine.

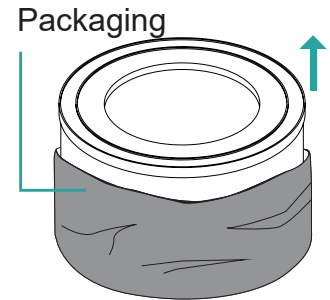

- ③ Remove the packaging of the new filter.

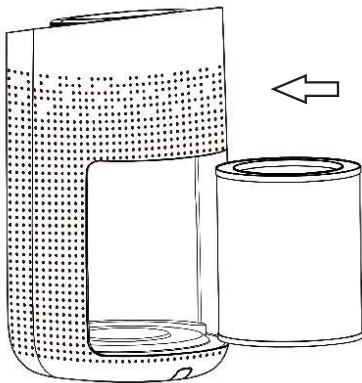

- ④ Put the filter into the machine.

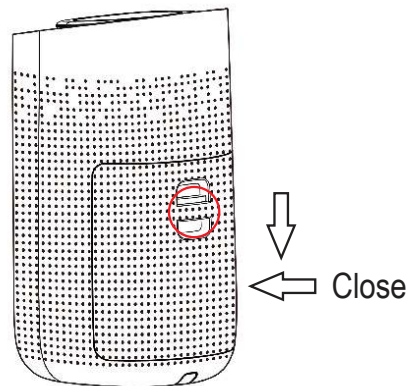

- ⑤ Press the red circle switch button to close the back cover.

INSTALLING THE SMARTLIFE APP

Download & Registration

1. Scan the QR code or download the Smart Life App from the App Store or Google Play.
2. Once downloaded, open the Smart Life app.
3. Tap Register to create a new Smart Life account using your email address or telephone number.
4. Sign in using your account.
5. Make sure you are connected to WiFi when adding the 49200.



ADDING NEW DEVICES.

Open the Smart Life App, choose “add device” or “+” in the top right corner of the App home page. You can select one of two methods to connect with the 49200 (Max+Infrared sensor+UV).

- Auto Scan (Recommended)
- Add manually

Auto Scan

1. Make sure you are connected to WiFi and that Bluetooth is on.
2. Turn on the 49200 and activate the WiFi function by long pressing the Timer button for 5 seconds until a WiFi icon appears on the control panel.
3. In the app start screen, press “+” in the top right corner and select Auto Scan.
The app will scan the area for Smart life applicable devices.
All smart devices compatible with the Smart Life app will appear on screen.
4. Make sure only the Trebs 49200 device is checked, and press “+” WiFi device.
5. The app confirms the connection has been made and the 49200 has been added to your Smart Life account.
6. Press next to continue or change the name by tapping the pencil next to the Max+Infrared sensor+Uv.
7. Once finished, the Smart Life app will automatically open the Trebs 49200 control panel.

Add 49200 manually (AP mode)

1. Make sure you are connected to WiFi and that Bluetooth is on.
2. Turn on the 49200 and activate the WiFi function by long pressing the Timer button for 7 seconds until a WiFi icon is blinking slowly on the control panel.
3. In the App start screen press “+” in the top right corner and select add device manually.
4. Select “small household appliances” in the group list overview and select “Air purifier (BLE+WiFi)” in the product section.
5. Confirm that the WLAN symbol is blinking slowly on the 49200.
6. Confirm the WiFi internet connection which is being used by the Smart Life app
7. The app now requests to change the internet connection to SmartLife-8C46.
Go to WiFi settings and manually connect with SmartLife-8C46.
8. Switch back to the Smart life App.
9. The 49200 will auto register to your account.
10. Press next to continue or change the name by tapping the pencil next to the “Max+Infrared sensor+Uv”.
11. Once finished, the Smart Life app will automatically open the Trebs 49200 control panel.

FUNCTION INSTRUCTIONS

Power

Through the power button the 49200 can be switched on and switched off without using the app. An indicator sound will confirm every change.

Mode

By repeatedly pressing the Mode button it is possible to cycle through the different speed options. The Trebs 49200 has 4 different speed settings: sleep (low), medium, high, automatic (default).

Timer (WiFi)

By pressing the timer shortly the timer function will be activated.
Choose between 2h,4h and 8h timer.

Long press (3sec) the Timer button to activate the WiFi function. The WiFi symbol will be visible when activated on the top control panel.

Light (Child Lock)

Shortly press the light button to change the light function from, high to low or off.

Long press (3sec) the Light button to activate the child lock. Once activated a lock will appear on the control panel. The 49200 settings can not be changed in Child lock setting.

UV (HEPA filter indicator light)

Press the UV button to activate or deactivate the UV light

CHANGING THE HEPA FILTER

The HEPA filter (SKU: 49201) requires to be replaced approximately every 2200 hours of operations.

When the HEPA filter (SKU: 49201) requires to be replaced the UV/HEPA filter indicator light will keep flashing red.

The HEPA filter for the Trebs 49200 can be bought separately through your Trebs dealer or the Trebs service line.
Trebs 49200 HEPA filter SKU: 49201

Follow the below steps to successfully change the HEPA filter.

Always make sure the 49200 is unplugged before opening the device or changing the filter.

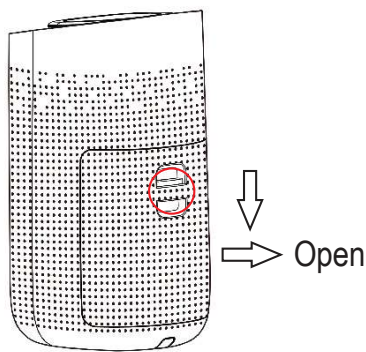

① Open the back cover

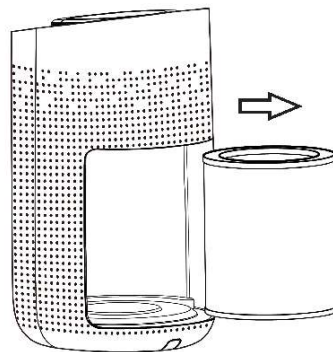

② Remove the old filter from the Trebs 49200

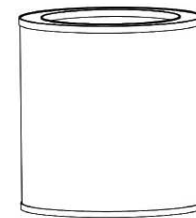

③ Dispose of the old filter according to local regulations

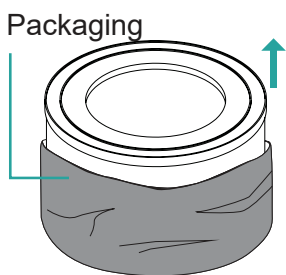

④ Carefully unpack the new Trebs HEPA H13 filter
SKU: 49201

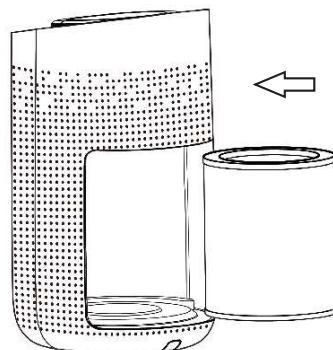

⑤ Insert the new HEPA filter into the 49200.
Open side facing up

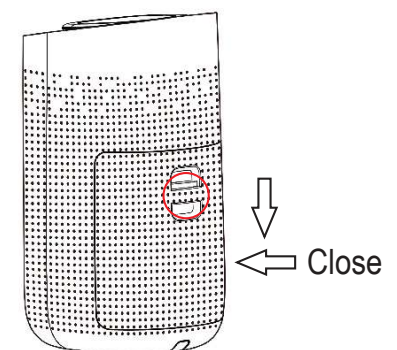

⑥ Close the back cover

After changing the filter, long press the UV/HEPA filter indicator button for 7 seconds to reset the HEPA filter timer. After the reset the red light will stop blinking.

Note: The device will operate normally, even if the HEPA filter indicator is signalling the HEPA filter to be replaced.

DISCARDING OLD EQUIPMENT

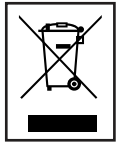

Old electric and electronic devices often contain valuable materials. However, they also contain harmful substances that were necessary for their functionality and safety. If these are placed with the non-recyclable waste or disposed of incorrectly, they can be harmful to human health and the environment. Never place your device with the non-recyclable waste.

REMARK

- Use the collection points available in your community and recycle old electric and electronic devices. Contact your town hall, the local waste disposal company or your dealer for more information.
- Make sure that your old device, until it's picked up, is safely stored out of reach of children.

WARRANTY

- We provide a warranty of 24 months for this product. The warranty starts on the date of purchase and is intended for faults due to production or the used materials.
- Your statutory warranty rights in accordance with § 439 ff. BGB-E will remain unaffected by this.
- The warranty does not apply to damages as a result of improper handling or use, nor to malfunctions that only have a minor effect on the functionality or value of the product. Normal wear and tear, transport damage, to the extent that we are not responsible for this, as well as damages caused by repairs not performed by us, are also excluded from the warrant.
- This device is designed for household use and has the right performance levels.
- Any use in commercial situations is only covered by the warranty if the device is not put under a heavier strain than in a household situation. The device is not intended for additional commercial use.
- In the case of well-founded complaints, we will repair the defective device at our discretion or replace it with a device that shows no problems.

All possible manufacturing faults must be reported within 14 days of delivery. All further claims are excluded. When invoking the warranty, please contact us first before sending us the product (you must always provide us with proof of purchase).

TECHNICAL DETAILS

- Model: 49200 - Smart Air Purifier
- Replacement HEPA filter: Trebs SKU: 49201
- Voltage: 220V-240V; 50Hz
- Power consumption: 50 W
- Work area: < 50m²
- Noise: 32Db
- Product dimensions: 270*303*497 mm
- Weight: 4.6 kg

SERVICE

If you have any further questions regarding the product after having read the user's manual, please contact the Trebs customer service:

CE Regulations

Hereby, Trebs B.V., Thermiekstraat 1a, 6361 HB Nuth, The Netherlands, declares that this product is in compliance with the essential EU directive requirements.

The declaration of conformity may be consulted via techdoc@commaxxgroup.com

[HTTP://DOC.HESDO.COM/49200-DOC.PDF](http://doc.hesdo.com/49200-doc.pdf)



BELANGRIJKE VEILIGHEIDSVOORSCHRIFTEN

Lees alle veiligheidsvoorschriften a.u.b. zorgvuldig door voordat u het product in gebruik neemt.

1. Dit apparaat is bestemd voor gebruik in huishoudens en dergelijke omgevingen. Professioneel gebruik wordt als ongepast beschouwd en kan leiden tot persoonlijk letsel of schade aan eigendommen. Trebs kan niet aansprakelijk worden gesteld voor schade veroorzaakt door incorrect gebruik.
2. Dompel het apparaat nooit onder in water of andere vloeistoffen.
3. Zorg ervoor dat uw handen droog zijn wanneer u een elektrisch apparaat, een voedingskabel of een stekker aanraakt.
4. Open de 49200 niet terwijl deze in beweging is.
5. Raak de bewegende onderdelen nooit aan terwijl de 49200 werkzaam is.
6. Controleer of de spanning aangegeven op het apparaat overeenkomt met uw plaatselijke netspanning voordat u uw apparaat aansluit.
7. Gebruik het apparaat niet als de stekker, de voedingskabel of het apparaat zelf beschadigd is.
8. Controleer de kabel regelmatig op beschadigingen. Een beschadigde kabel moet worden vervangen door de fabrikant of leverancier. De kabel mag alleen door een bevoegde persoon worden gerepareerd om gevaarlijke situaties te voorkomen.
9. Dit apparaat bevat geen onderdelen die door de gebruiker kunnen worden gerepareerd.
10. Dit product is niet geschikt voor kinderen jonger dan 8 jaar.
11. Dit product is niet bestemd voor gebruik door personen (waaronder kinderen) met verminderde fysieke, zintuiglijke of mentale capaciteiten, of met een tekort aan kennis en ervaring, tenzij een persoon verantwoordelijk voor hun veiligheid toezicht houdt of instructies heeft gegeven voor het gebruik van het apparaat.
12. Plaats het apparaat niet op een heet oppervlak en laat de voedingskabel nooit in contact komen met hete oppervlaktes.
13. Zorg er altijd voor dat u de stekker uit het stopcontact haalt of het apparaat uitschakelt als er problemen optreden en tijdens het reinigen.
14. Zorg er altijd voor dat het apparaat vóór gebruik veilig op een vlak oppervlak staat.
15. Zorg ervoor de luchtinlaat en -uitlaat niet te blokkeren door bijvoorbeeld voorwerpen vóór de luchtinlaat of bovenop de luchtuitlaat te plaatsen.
16. Zorg ervoor dat er geen vreemde voorwerpen in de luchtuitlaat van het apparaat vallen.
17. Dit apparaat is geen vervanging voor gepaste ventilatie, regelmatig stofzuigen of het gebruik van een afzuigkap. Plaats het apparaat niet direct onder een airconditioning.
18. Zorg ervoor dat alle filters goed zijn geplaatst voordat u het apparaat inschakelt.
19. Steek uw vingers of voorwerpen nooit in de luchtinlaat of -uitlaat om letsel of storingen in het apparaat te voorkomen.
20. Het apparaat verwijdert geen koolmonoxide (CO) of radon (Rn). Het kan niet worden gebruikt als veiligheidsvoorziening bij ongevallen met verbrandingsprocessen en gevaarlijke chemicaliën.
21. Werkt met standaard WiFi-interface gebaseerd op 802.11b/g/n bij 2,4GHz.

ONDERDELEN

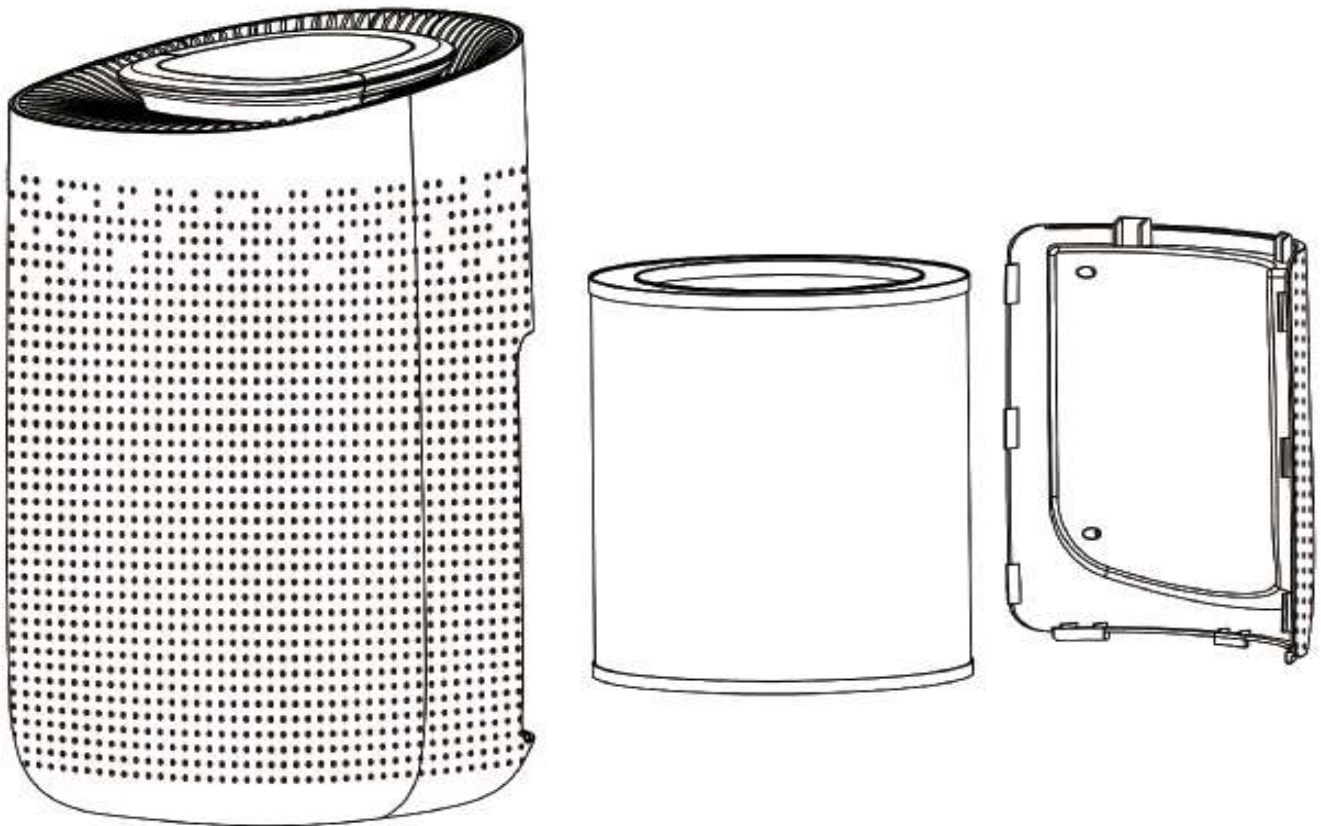

Bedieningspaneel

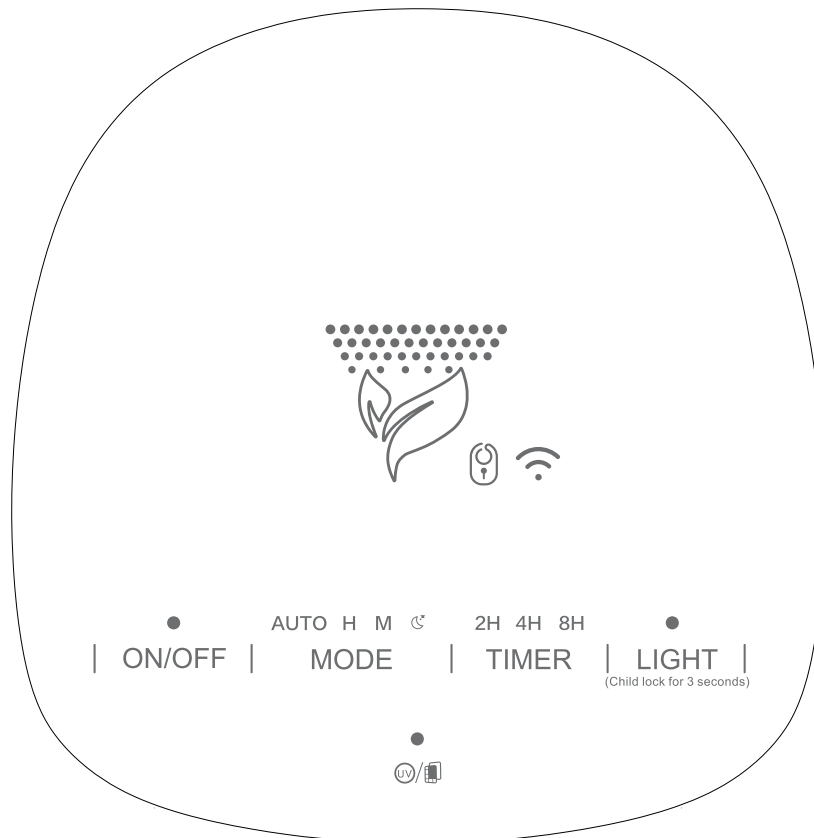

VÓÓR HET EERSTE GEBRUIK

Controleer of alle accessoires aanwezig en onbeschadigd zijn.

Lees de gebruikshandleiding zorgvuldig en bewaar deze voor toekomstige raadpleging.

Verwijder de beschermende verpakking van de filter.

Zorg ervoor dat de 49200 is losgekoppeld voordat u de filter verwijdert of installeert.

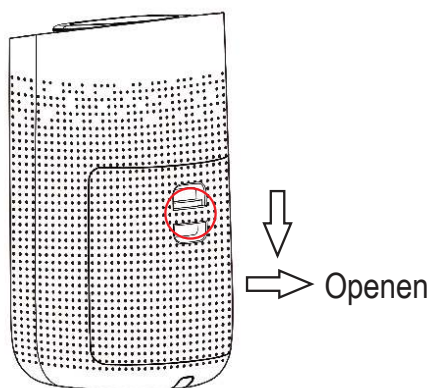

- ① Druk op de schakelaar met een rode cirkel om de achterbehuizing te verwijderen.

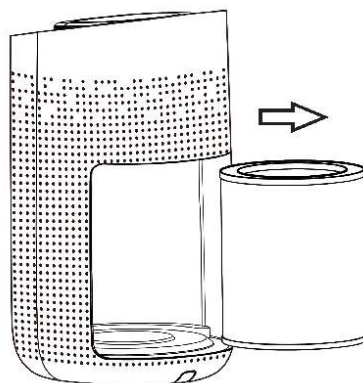

- ② Haal de filter uit het apparaat.

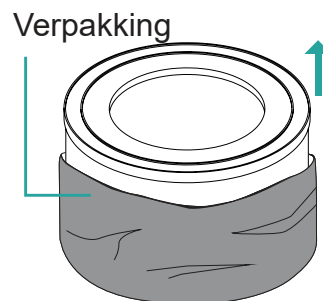

- ③ Verwijder de verpakking van de nieuwe filter.

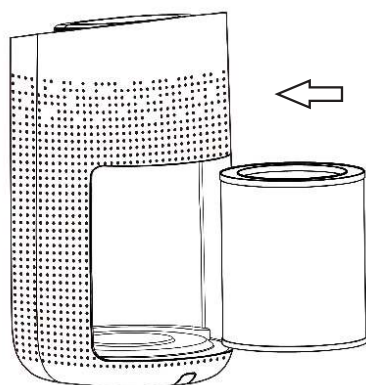

- ④ Plaats de filter in het apparaat.

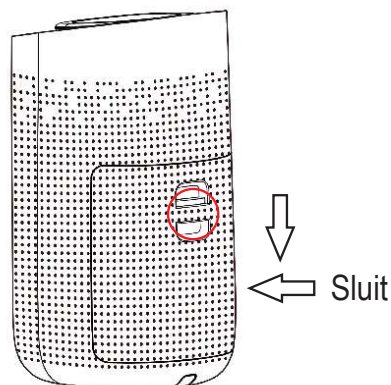

- ⑤ Druk op de schakelaar met een rode cirkel om de achterbehuizing te sluiten.

DE SMART LIFE-APP INSTALLEREN

Download & registratie

1. Scan de QR-code of download de Smart Life-app via de App Store of Google Play.
2. Open de Smart Life-app nadat de download is voltooid.
3. Druk op "Register" (Registreren) om een nieuw Smart Life-account te creëren door uw e-mailadres of telefoonnummer te gebruiken.
4. Meld vervolgens aan met uw account.
5. Zorg ervoor dat u bent verbonden met WiFi wanneer u de 49200 toevoegt.



NIEUWE APPARATUUR TOEVOEGEN.

Open de Smart Life-app en selecteer “add device” (apparaat toevoegen) of “+” rechtsboven in de hoek van de homepagina van de app. U kunt een van de twee methoden kiezen om verbinding te maken met de 49200 (Max+Infraroodsensor+UV).

- Automatische scan (aanbevolen)
- Handmatig toevoegen

Automatische scan

1. Zorg ervoor dat u bent verbonden met WiFi en Bluetooth is ingeschakeld.
2. Schakel de 49200 in en open de WiFi-functie door de toets TIMER 5 seconden ingedrukt te houden totdat er WiFi-pictogrammen verschijnen op het bedieningspaneel.
3. Druk op “+” rechtsboven in de hoek van het startscherm van de app en selecteer “Auto Scan” (Automatische scan). De app zal de omgeving nu scannen voor Smart Life-compatibele apparatuur. Alle smartapparaten die compatibel zijn met de Smart Life-app zullen op het scherm verschijnen.
4. Zorg ervoor dat alleen het apparaat Trebs 49200 is afgevinkt en druk op “+” WiFi-apparaat.
5. De app bevestigt nu dat de verbinding tot stand is gebracht en dat de 49200 is toegevoegd aan uw Smart Life-account.
6. Druk op “Next” (Volgende) om verder te gaan of verander de naam door op het potloodje naast de Max+Infrared sensor+Uv (Mx+Infraroodsensor+UV) te drukken.
7. Wanneer dit is gedaan, zal de Smart Life-app automatisch het Trebs 49200-bedieningspaneel openen.

De 49200 handmatig toevoegen (toegangspuntmodus)

1. Zorg ervoor dat u bent verbonden met WiFi en Bluetooth is ingeschakeld.
2. Schakel de 49200 in en open de WiFi-functie door de toets TIMER 7 seconden ingedrukt te houden totdat er een WiFi-pictogram traag knippert op het bedieningspaneel.
3. Druk op “+” rechtsboven in de hoek van het startscherm van de app en selecteer “add device manually” (apparaat handmatig toevoegen).
4. Selecteer “small household appliances” (kleine huishoudelijke apparaten) in het overzicht met de verschillende groepen en kies “Air purifier (BLE+WiFi)” (Luchtreiniger (BLE+WiFi)) in de productensectie.
5. Verifieer of het WLAN-pictogram traag knippert op de 49200.
6. Verifieer de WiFi-internetverbinding die wordt gebruikt door de Smart Life-app
7. De app zal u nu vragen de internetverbinding te veranderen in SmartLife-8C46. Ga naar de WiFi-instellingen maak handmatig verbinding met SmartLife-8C46.
8. Ga weer terug naar de Smart Life-app.
9. De 49200 zal uw account automatisch registreren.
10. Druk op “Next” (Volgende) om verder te gaan of verander de naam door op het potloodje naast de “Max+Infrared sensor+Uv” (Mx+Infraroodsensor+UV) te drukken.
11. Wanneer dit is gedaan, zal de Smart Life-app automatisch het Trebs 49200-bedieningspaneel openen.

FUNCTIEBESCHRIJVING

Aan/Uit

Gebruik de toets ON/OFF om de 49200 in en uit te schakelen zonder de app te gebruiken. Er klinkt een indicatiegeluid om elke verandering te bevestigen.

Modus

Druk meerdere keren op de toets MODE om de verschillende snelheidsopties te doorlopen. De Trebs 49200 biedt 4 verschillende snelheidsinstellingen: slaap (laag), gemiddeld, hoog, automatisch (standaard).

Timer (WiFi)

Druk kort op de toets TIMER om de timerfunctie te activeren.

U kunt de timer instellen op 2 uur, 4 uur en 8 uur.

Houd de toets TIMER ingedrukt (3 seconden) om de WiFi-functie te activeren. Het WiFi-pictogram zal zichtbaar zijn wanneer geactiveerd op het bedieningspaneel bovenop het apparaat.

Licht (kinderslot)

Druk kort op de toets LIGHT om de lichtfunctie te veranderen in hoog, laag of uit.

Houd de toets LIGHT ingedrukt (3 seconden) om het kinderslot te activeren. Eenmaal geactiveerd, zal er een slotpictogram verschijnen op het bedieningspaneel. De 49200-instellingen kunnen niet worden veranderd in de kinderslotinstelling.

UV (indicatielampje HEPA-filter)

Druk op de toets UV om het UV-licht te activeren of deactiveren.

DE HEPA-FILTER VERVANGEN

De HEPA-filter (SKU: 49201) moet ongeveer elke 2200 uur gebruik worden vervangen.

Wanneer de HEPA-filter (SKU: 49201) moet worden vervangen, dan zal het indicatielampje UV/HEPA-filter rood blijven knipperen.

De HEPA-filter voor de Trebs 49200 kan afzonderlijk worden aangeschaft via uw Trebs-dealer of de Trebs-servicelijn.
Trebs 49200 HEPA-filter SKU: 49201

Volg de stappen hieronder om de HEPA-filter succesvol te vervangen.

Zorg er altijd voor dat de 49200 is losgekoppeld voordat u het apparaat opent of de filter vervangt.

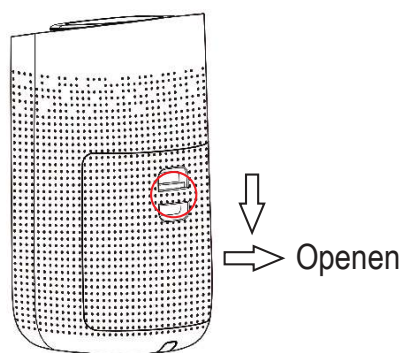

① Open de achterbehuizing

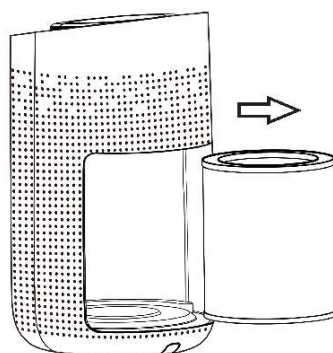

② Verwijder de oude filter uit de Trebs 49200

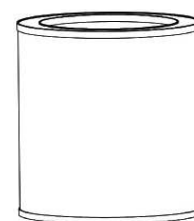

③ Dank de oude filter af volgens alle plaatselijke richtlijnen



④ Pak de nieuwe Trebs HEPA H13-filter voorzichtig uit SKU: 49201

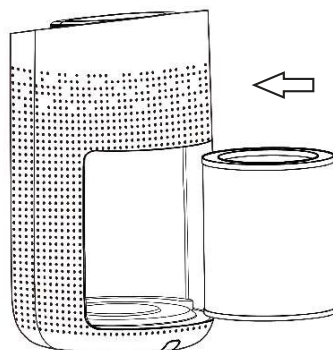

⑤ Steek de nieuwe HEPA-filter in de 49200. Open zijde omhoog gericht

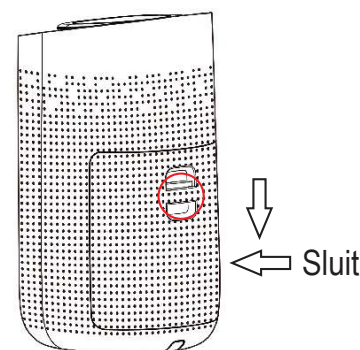

⑥ Sluit de achterbehuizing

Nadat de filter is vervangen, houdt u de indicatieknop van de UV/HEPA-filter 7 seconden ingedrukt om de timer van de HEPA-filter te resetten. Het rode lampje zal na de reset stoppen met knipperen.

Opmerking: Het apparaat zal normaal werken, zelfs als de HEPA-filterindicator aangeeft dat de HEPA-filter moet worden vervangen.

OUDE APPARATUUR AFDANKEN

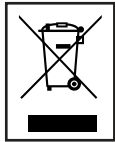

Oude elektrische en elektronische apparaten bevatten vaak waardevolle materialen. Ze bevatten echter ook schadelijke stoffen die nodig waren voor hun functionaliteit en veiligheid. Als deze incorrect of als niet-recycleerbaar afval worden afgedankt, dan kunnen ze schadelijk zijn voor de volksgezondheid en het milieu. Plaats uw apparaat nooit bij het niet-recycleerbare afval.

OPMERKING

- Gebruik de inzamelpunten beschikbaar in uw gemeente en recycle oude elektrische en elektronische apparaten. Neem voor meer informatie contact op met uw gemeentehuis, het plaatselijke afvalverwerkingsbedrijf of uw dealer.
- Zorg ervoor dat uw oude apparaat, totdat het wordt opgehaald, veilig buiten het bereik van kinderen wordt gehouden.

GARANTIE

- Wij verlenen voor dit product een garantie van 24 maanden. De garantie gaat in op de aankoopdatum en is bedoeld voor fouten als gevolg van productie of de gebruikte materialen.
- Uw wettelijke garantierechten in overeenstemming met § 439 ff. BGB-E wordt hierdoor niet beïnvloed.
- De garantie is niet van toepassing op schade als gevolg van onjuiste hantering of gebruik, noch op storingen die slechts een kleine invloed hebben op de functionaliteit of waarde van het product. Normale slijtage, transportschade, voor zover wij niet aansprakelijk zijn, alsmede schade veroorzaakt door reparaties die niet door ons zijn uitgevoerd, zijn eveneens uitgesloten van de garantie.
- Dit apparaat is ontworpen voor huishoudelijk gebruik en biedt de juiste prestatieniveaus.
- Elk gebruik in commerciële situaties valt alleen onder de garantie als het apparaat niet zwaarder belast wordt dan in huishoudelijke situaties. Het apparaat is niet bedoeld voor aanvullend commercieel gebruik.
- In het geval van gegronde klachten zullen we het defecte apparaat naar eigen goeddunken repareren of vervangen door een apparaat dat geen problemen vertoont.

Alle mogelijke fabricagefouten moeten binnen 14 dagen na levering worden gemeld. Alle verdere claims zijn uitgesloten.

Neem bij claims onder garantie a.u.b. eerst contact op met ons voordat u het product naar ons opstuurt (u moet ons altijd een aankoopbewijs verstrekken).

TECHNISCHE GEGEVENS

- Model: 49200 - Intelligente luchtreiniger
- Vervanging HEPA-filter: Trebs SKU: 49201
- Spanning: 220V-240V; 50Hz
- Opgenomen vermogen: 50 W
- Bedrijfszone: <math><50\text{m}^2</math>
- Lawaai: 32Db
- Productafmetingen: 270*303*497 mm
- Gewicht: 4,6 kg

SERVICE

Als u na het lezen van de gebruikshandleiding nog vragen hebt over het product, neem dan a.u.b. contact op met de klantendienst van Trebs:

CE-richtlijnen

Trebs B.V., Thermiekstraat 1a, 6361 HB Nuth, Nederland, verklaart hierbij dat dit product in overeenstemming is met de essentiële vereisten van EU-richtlijnen.

De verklaring van conformiteit kan worden aangevraagd via techdoc@commaxxgroup.com

[HTTP://DOC.HESDO.COM/49200-DOC.PDF](http://DOC.HESDO.COM/49200-DOC.PDF)



WICHTIGE SICHERHEITSVORSCHRIFTEN

Bitte lesen Sie alle Sicherheitsvorschriften vor der Benutzung des Geräts sorgfältig durch.

1. Dieses Gerät ist für die Verwendung im Haushalt und ähnlichen Umgebungen bestimmt. Jede gewohnheitsmäßige Nutzung wird als unsachgemäße Benutzung angesehen und kann zu Personenschäden und Sachbeschädigungen führen. Trebs übernimmt keine Haftung für Personenschäden und Sachbeschädigungen durch unsachgemäße Benutzung.
2. Tauchen Sie das Gerät niemals in Wasser oder andere Flüssigkeiten.
3. Vergewissern Sie sich, dass Ihre Hände trocken sind, wenn Sie ein elektrisches Gerät, Netzkabel oder Netzstecker berühren.
4. Öffnen Sie den 49200 nicht, wenn er in Betrieb ist.
5. Berühren Sie niemals sich bewegende Teile, wenn der 49200 in Betrieb ist.
6. Überprüfen Sie, ob die auf dem Gerät angegebene Spannung mit der Spannung vor Ort übereinstimmt, bevor Sie das Gerät an das Stromnetz anschließen.
7. Benutzen Sie das Gerät nicht, wenn der Netzstecker, das Netzkabel oder das Gerät selbst beschädigt ist.
8. Überprüfen Sie regelmäßig das Netzkabel auf Beschädigungen. Wenn das Netzkabel beschädigt ist, dann muss es durch den Hersteller oder Händler ersetzt werden. Das Netzkabel darf nur durch eine qualifizierte Fachkraft ersetzt werden, um gefährlichen Situationen vorzubeugen.
9. Keine Teile dieses Geräts dürfen durch den/die Benutzer/-in ersetzt werden.
10. Das Produkt ist nicht für Kinder unter 8 Jahre geeignet.
11. Dieses Produkt ist nicht für die Benutzung durch Personen (einschließlich Kinder) mit eingeschränkten körperlichen, sensorischen oder geistigen Fähigkeiten oder Personen mit unzureichender Erfahrung und Wissen geeignet, es sei denn, sie werden von einer für ihre Sicherheit zuständigen Person beaufsichtigt oder bzgl. der Benutzung des Produkts angeleitet.
12. Stellen Sie das Gerät nicht auf heiße Oberflächen und halten Sie das Netzkabel von heißen Oberflächen fern.
13. Trennen Sie das Gerät immer vom Stromnetz, wenn Probleme auftreten oder bevor Sie es reinigen.
14. Vergewissern Sie sich immer, dass das Gerät auf einer ebenen Oberfläche sicher steht, bevor Sie es in Betrieb nehmen.
15. Blockieren Sie nicht den Luftein- und -auslass, indem Sie Gegenstände entweder vor die Lufteinlassöffnung oder auf die Luftauslassöffnung des Geräts stellen.
16. Stellen Sie sicher, dass keine Gegenstände in den Luftauslass des Geräts fallen können.
17. Dieses Gerät ist kein Ersatz für eine ordnungsgemäße Belüftung, das regelmäßige Staubsaugen oder die Benutzung einer Dunstabzugshaube. Stellen Sie das Gerät nicht direkt unter eine Klimaanlage.
18. Vergewissern Sie sich, dass alle Filter ordnungsgemäß installiert sind, bevor Sie das Gerät einschalten.
19. Stecken Sie weder Ihre Finger noch andere Gegenstände in den Luftein- und/oder -auslass, um Verletzungen oder Fehlfunktionen des Geräts vorzubeugen.
20. Das Gerät eliminiert weder Kohlenmonoxid (CO) noch Radon (Rn). Es kann nicht als Sicherheitsvorrichtung für den Fall eines Unfalls mit Verbrennungsvorgängen und gefährlichen Chemikalien benutzt werden.
21. Das Gerät arbeitet mit einer Standard-2,4-GHz-WLAN-Schnittstelle der Spezifikation 802.11b/g/n.

KOMPONENTE

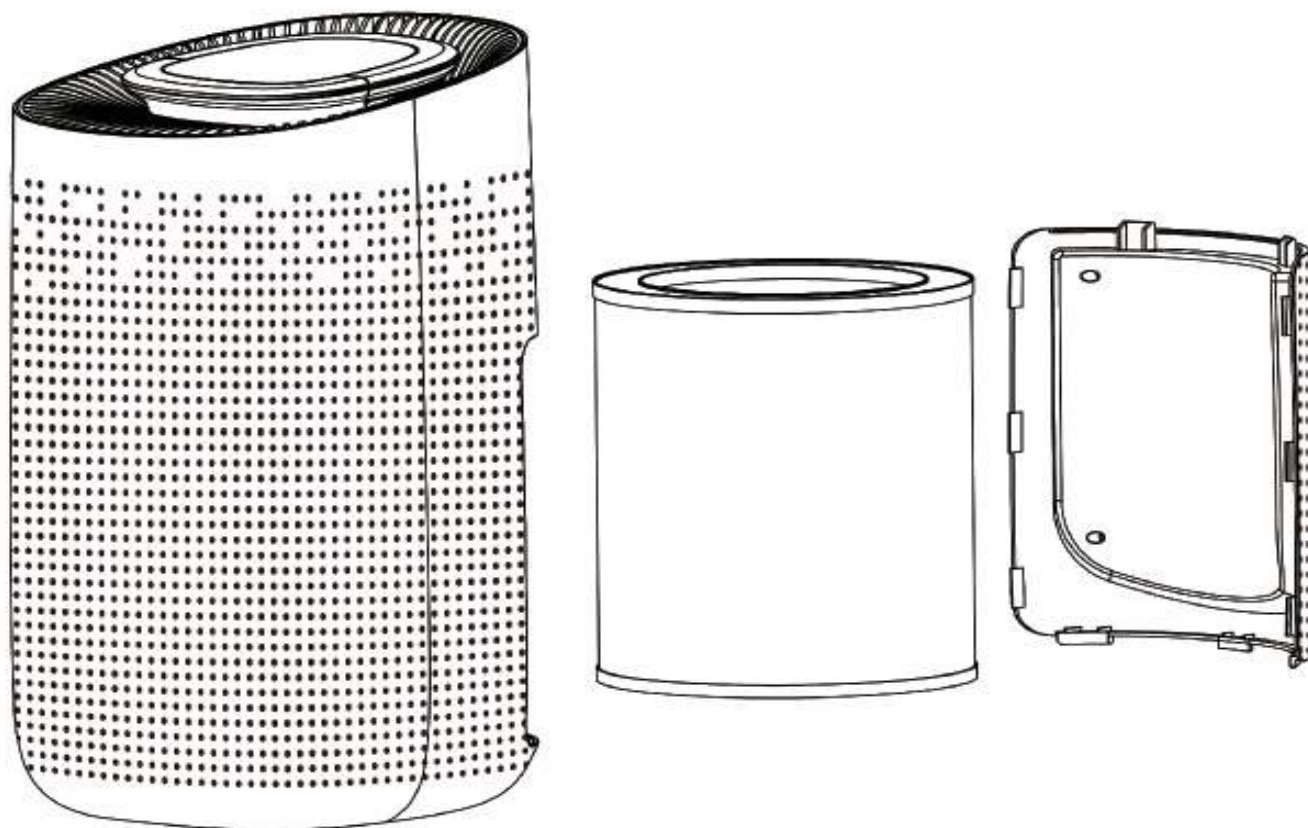

Bedienfeld

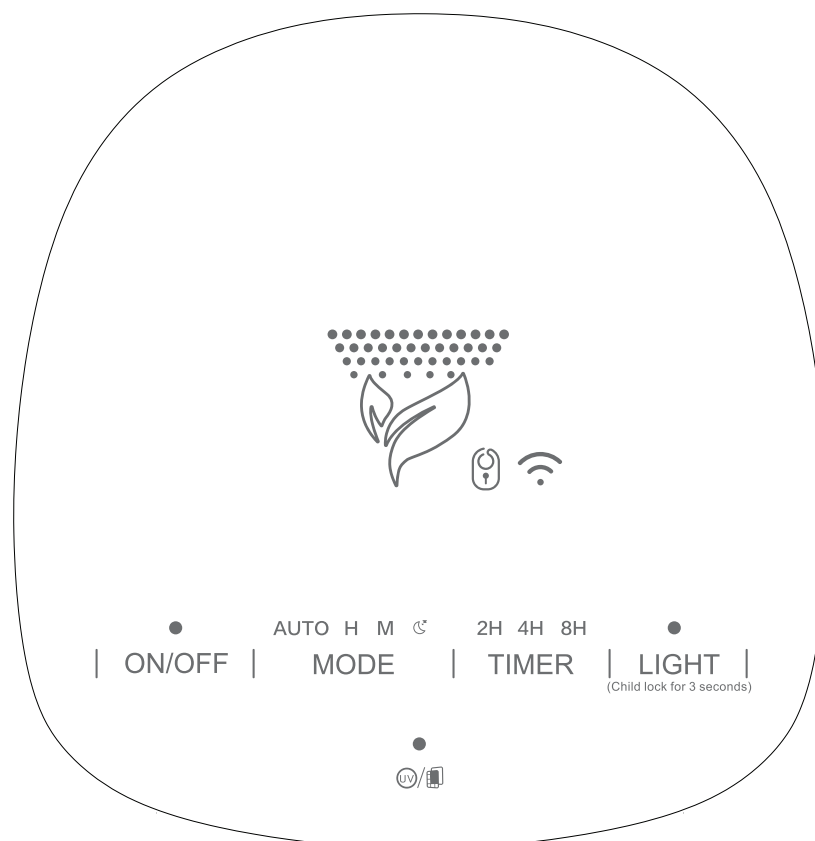

VOR DER ERSTINBETRIEBNAHME

Überprüfen Sie, ob alle Zubehörteile vollständig und unbeschädigt sind.

Lesen Sie die Bedienungsanleitung sorgfältig durch und bewahren Sie sie für zukünftige Referenz gut auf.

Entfernen Sie die Filterschutzverpackung.

Vergewissern Sie sich, dass Ihr 49200 vom Stromnetz getrennt ist, bevor Sie den Filter entfernen oder einsetzen.

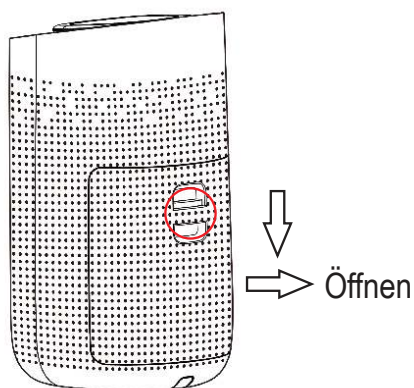

- ① Die Taste mit dem roten Kreis drücken, um die Rückverkleidung abzunehmen.

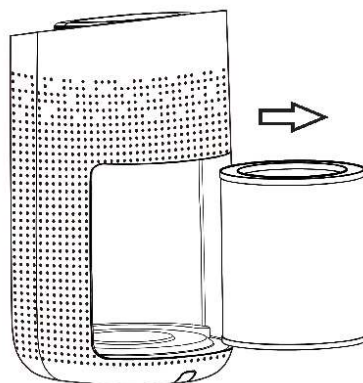

- ② Den Filter herausnehmen.

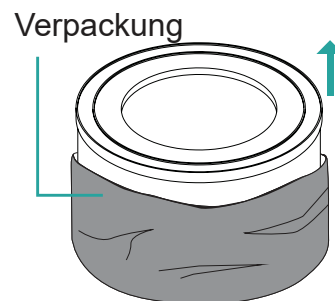

- ③ Die Verpackung des neuen Filters entfernen.

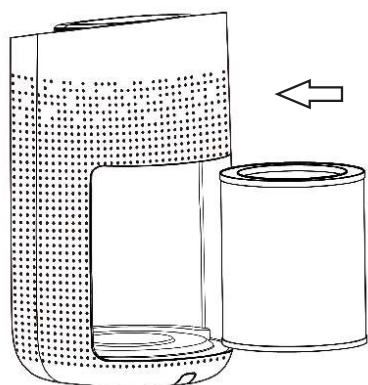

- ④ Den Filter einsetzen.

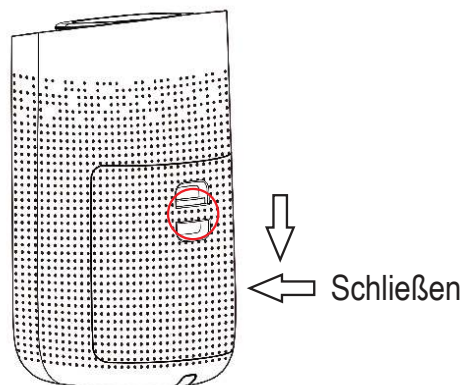

- ⑤ Die Taste mit dem roten Kreis drücken, um die Rückverkleidung einzusetzen.

INSTALLIEREN DER APP SMART LIFE

Herunterladen & Registrieren

1. Sie können den QR-Code scannen oder die App Smart Life vom App Store oder von Google Play herunterladen.
2. Öffnen Sie nach dem Herunterladen die App Smart Life.
3. Tippen Sie auf Register (Registrieren), um unter Benutzung Ihrer Mailadresse oder Telefonnummer ein neues Smart Life-Konto zu erstellen.
4. Melden Sie sich anschließend an Ihrem Konto an.
5. Vergewissern Sie sich, dass Sie mit Ihrem WLAN verbunden sind, wenn Sie Ihr 49200 hinzufügen.



HINZUFÜGEN NEUER GERÄTE.

Öffnen Sie die App Smart Life und wählen Sie hier „Add Device“ (Gerät hinzufügen) oder „+“ in der oberen rechten Ecke der App-Startseite aus. Sie können für die Verbindung mit Ihrem 49200 (Max+Infrared sensor+UV) aus zwei verschiedenen Verbindungsmöglichkeiten auswählen.

- Auto Scan (Automatischer Scan) (empfohlen)
- Add manually (Manuell hinzufügen)

Automatischer Scan

1. Vergewissern Sie sich, dass Sie mit Ihrem WLAN verbunden sind und Bluetooth aktiviert ist.
2. Schalten Sie Ihr 49200 ein und aktivieren Sie anschließend die WLAN-Funktion, indem Sie 5 Sekunden lang solange die Taste Timer gedrückt halten, bis auf dem Bedienfeld das WLAN-Symbol angezeigt wird.
3. Tippen Sie in der oberen rechten Ecke des App-Startbildschirms auf „+“ und wählen Sie anschließend Auto Scan (Automatischer Scan) aus.
Daraufhin scannt die App nach Smart Life-fähigen Smartgeräten.
Alle mit der App Smart Life kompatiblen Smartgeräte werden auf dem Display angezeigt.
4. Vergewissern Sie sich, dass nur beim Gerät Trebs 49200 ein Haken gesetzt ist und tippen Sie anschließend zum Hinzufügen des WLAN-Geräts auf „+“.
5. Daraufhin bestätigt die App den Aufbau der Verbindung. Hiermit ist das Hinzufügen Ihres 49200 zu Ihrem Smart Life-Konto abgeschlossen.
6. Tippen Sie auf Next (Weiter), um fortzufahren oder ändern Sie den Namen Ihres Geräts in der App Smart Life, indem Sie auf den Stift neben Max+Infrared sensor+UV tippen.
7. Nach erfolgreichem Abschluss öffnet die App Smart Life automatisch die Trebs 49200-Systemsteuerung.

Manuelles Hinzufügen Ihres 49200 (AP-Modus)

1. Vergewissern Sie sich, dass Sie mit Ihrem WLAN verbunden sind und Bluetooth aktiviert ist.
2. Schalten Sie Ihr 49200 ein und aktivieren Sie anschließend die WLAN-Funktion, indem Sie 7 Sekunden lang solange die Taste Timer drücken, bis das WLAN-Symbol auf dem Bedienfeld langsam blinkt.
3. Tippen Sie in der oberen rechten Ecke des App-Startbildschirms auf „+“ und wählen Sie anschließend Add Device manually (Gerät manuell hinzufügen) aus.
4. Wählen Sie in der Gruppenübersichtsliste „Small Household Appliances“ (Kleine Haushaltsgeräte) und anschließend im Abschnitt Products (Produkte) „Air purifier (BLE+WiFi)“ (Luftreiniger (Bluetooth + WLAN)) aus.
5. Vergewissern Sie sich, dass das WLAN-Symbol Ihres 49200 langsam blinkt.
6. Bestätigen Sie nun die WLAN-Internetverbindung, die durch die App Smart Life benutzt wird.
7. Die App fordert Sie nun auf, die Internetverbindung SmartLife-8C46 zu benutzen.
Gehen Sie zu den WLAN-Einstellungen und stellen Sie manuell eine Verbindung zu SmartLife-8C46 her.
8. Wechseln Sie wieder zur App Smart Life.
9. Ihr 49200 registriert sich automatisch bei Ihrem Konto.
10. Tippen Sie auf Next (Weiter), um fortzufahren oder ändern Sie den Namen Ihres Geräts in der App Smart Life, indem Sie auf den Stift neben Max+Infrared sensor+UV tippen.
11. Nach erfolgreichem Abschluss öffnet die App Smart Life automatisch die Trebs 49200-Systemsteuerung.

FUNKTIONSBESCHREIBUNGEN

Ein/Aus

Mit der Taste ON/OFF können Sie Ihr 49200 auch ohne Benutzung der App ein- und ausschalten. Jede Änderung wird über einen Klang quittiert.

Modus

Durch mehrmaliges Drücken der Taste MODE können Sie durch die einzelnen Geschwindigkeitsoptionen schalten. Ihr Trebs 49200 besitzt 4 verschiedene Geschwindigkeitseinstellungen: Sleep (Schlafmodus (langsam)), Medium (Mittel), High (Schnell) und Automatic (Automatisch).

Zeitsteuerung/WLAN

Durch kurzes Drücken der Taste TIMER aktivieren Sie die Zeitsteuerungsfunktion.

Wählen Sie zwischen den Zeiteinstellungen 2h, 4h und 8h aus.

Durch 3 s langes gedrückt halten der Taste TIMER aktivieren Sie die WLAN-Funktion. Das WLAN-Symbol ist auf dem Bedienfeld nur dann sichtbar, wenn das WLAN aktiviert ist.

Beleuchtung/Kindersicherung

Drücken Sie die Taste LIGHT kurz, um zwischen ungedimmter, gedimmter und ausgeschalteter Beleuchtung zu wechseln.

Durch 3 s langes gedrückt halten der Taste LIGHT aktivieren Sie die Kindersicherung. Bei aktivierter Kindersicherung wird auf dem Bedienfeld ein Schloss angezeigt. Bei aktivierter Kindersicherung können die Einstellungen Ihres 49200 nicht geändert werden.

UV/HEPA-Filter-LED

Drücken Sie die Taste UV, um das UV-Licht zu aktivieren oder deaktivieren.

WECHSELN DES HEPA-FILTERS

Der HEPA-Filter (SKU: 49201) muss ca. alle 2200 Betriebsstunden gewechselt werden.

Wenn der HEPA-Filter (SKU: 49201) gewechselt werden muss, dann blinkt die UV/HEPA-Filter-LED ROT.

HEPA-Ersatzfilter für Ihren Trebs 49200 können Sie separat bei Ihrem Trebs-Händler oder über den Trebs-Kundendienst erwerben.

Trebs 49200-HEPA-Ersatzfilter-SKU: 49201

Folgen Sie den nachstehenden Schritten, um Ihren HEPA-Filter ordnungsgemäß zu wechseln.

Vergewissern Sie sich immer, dass Ihr 49200 vom Stromnetz getrennt ist, bevor Sie das Gerät öffnen oder den Filter wechseln.

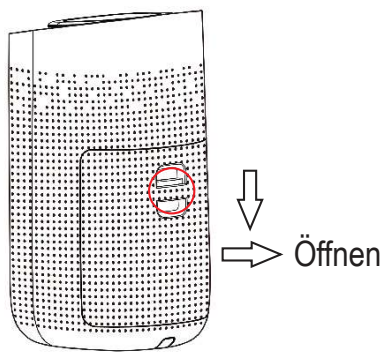

- ① Die Rückverkleidung abnehmen

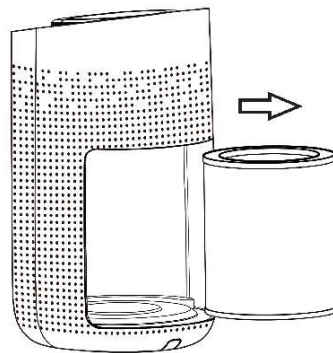

- ② Den alten Filter aus Ihrem Trebs 49200 herausnehmen

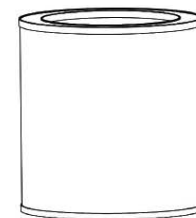

- ③ Den alten Filter gemäß den lokalen Richtlinien entsorgen

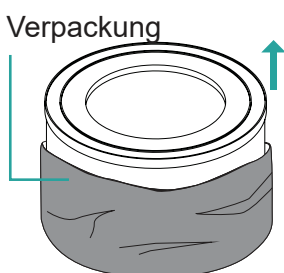

- ④ Vorsichtig den neuen Trebs HEPA H13-Filter auspacken
SKU: 49201

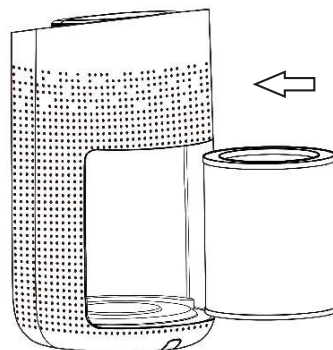

- ⑤ Den neuen HEPA-Filter in Ihr 49200 einsetzen.
(mit der offenen Seite nach oben zeigend)

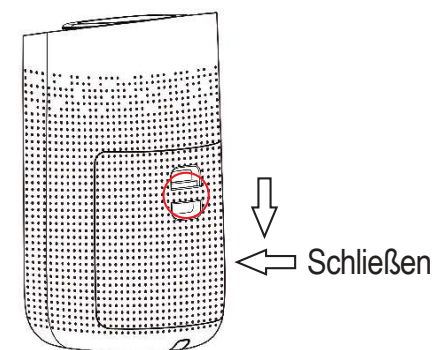

- ⑥ Die Rückverkleidung wieder einsetzen.

Wenn Sie den Filter gewechselt haben, dann drücken Sie 7 s lang die Taste UV/HEPA-Filter, um den Betriebsstundenzähler für den HEPA-Filter rückzusetzen. Nach dem Rücksetzen erlischt die LED wieder.

Hinweis: Das Gerät arbeitet auch dann normal weiter, wenn die UV/HEPA-Filter-LED anzeigt, dass der Filter gewechselt werden muss.

ALTGERÄTEENTSORGUNG

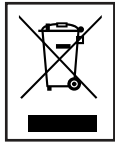

Elektrische und elektronische Altgeräte enthalten oft wertvolle Materialien. Allerdings enthalten Sie auch schädliche Substanzen, die für die Funktionalität und Sicherheit des Geräts notwendig gewesen sind. Gelangen diese Substanzen in den nicht recycelbaren Müll oder werden sie unsachgemäß entsorgt, dann können sie die menschliche Gesundheit gefährden und die Umwelt schädigen. Entsorgen Sie Ihr Gerät niemals über den nicht recyclebaren Hausmüll.

HINWEIS

- Nutzen Sie die in Ihrer Gemeinde bereitgestellten Sammelstationen für die Rückgabe und das Recycling elektrischer und elektronischer Altgeräte. Setzen Sie sich für weitere Informationen mit Ihrem Rathaus, dem örtlichen Entsorgungsunternehmen oder dem Geschäft in Verbindung, in dem Sie das Produkt erworben haben.
- Vergewissern Sie sich, dass Ihr Altgerät bis zur Abholung außerhalb der Reichweite von Kindern sicher aufbewahrt wird.

GARANTIE

- Wir geben Ihnen auf dieses Produkt eine 24-monatige Garantie. Die Garantie beginnt mit dem Kauf des Produkts und deckt Herstellungs- und Materialfehler ab.
- Ihr gesetzlicher Garantieanspruch steht in Übereinstimmung mit § 439 ff. Das BGB-E bleibt hiervon unberührt.
- Von der Garantie ausgeschlossen sind durch unsachgemäße Handhabung oder Nutzung entstandene Schäden sowie Störungen, die nur eine geringe Auswirkung auf die Funktionalität oder den Wert des Produkts haben. Des Weiteren liegen normale Abnutzung und Transportschäden außerhalb unserer Verantwortung. Durch nicht durch uns durchgeführte Reparaturen verursachte Schäden sind von der Garantie ausgeschlossen.
- Dieses Gerät ist für die Nutzung im Haushalt bestimmt und besitzt ein hierfür angemessenes Leistungsniveau.
- Jede Nutzung in gewerblichen Situationen wird nur durch die Garantie abgedeckt, wenn durch die Nutzung das Gerät keiner stärkeren Beanspruchung ausgesetzt wird, als es bei einer Nutzung im Haushalt ausgesetzt gewesen wäre. Für jede darüber hinausgehende gewerbliche Nutzung ist das Gerät nicht bestimmt.
- Bei berechtigter Beanstandung behalten wir uns im eigenen Ermessen vor, das fehlerhafte Gerät zu reparieren oder es gegen ein fehlerfreies Gerät umzutauschen.

Alle eventuellen Herstellungsfehler sind innerhalb von 14 Tagen ab Tag der Zustellung anzuzeigen. Alle weitergehenden Ansprüche sind ausgeschlossen.

Wenn Sie die Garantie in Anspruch nehmen möchten, dann setzen Sie sich bitte zuerst mit uns in Verbindung, bevor Sie das Produkt zu uns senden (der Kaufbeleg muss immer beigelegt werden).

TECHNISCHE DATEN

- Modell: 49200 – Smarter Luftreiniger
- Ersetzen des HEPA-Filters: Trebs SKU: 49201
- Versorgungsspannung: 220 – 240 V/50 Hz
- Leistungsaufnahme: 50 W
- Arbeitsfläche: <math><50\text{ m}^2</math>
- Geräuschpegel: 32 dB
- Produktabmessung: 270 x 303 x 497 mm
- Gewicht: 4,6 kg

SERVICE

Wenn Sie nach dem Lesen dieser Bedienungsanleitung noch weitere Fragen zum Produkt haben, dann setzen Sie sich bitte mit dem Trebs-Kundendienst in Verbindung unter:

CE-Richtlinien

Hiermit erklärt Trebs B.V., Thermiekstraat 1a, 6361 HB Nuth, The Netherlands, dass dieses Produkt den grundsätzlichen Anforderungen der EU-Richtlinien entspricht.

Die Konformitätserklärung kann unter folgendem Link abgerufen werden: techdoc@commaxxgroup.com

[HTTP://DOC.HESDO.COM/49200-DOC.PDF](http://DOC.HESDO.COM/49200-DOC.PDF)



RÈGLES DE SÉCURITÉ IMPORTANTES

Veillez lire attentivement toutes les règles de sécurité avant d'utiliser le produit.

1. Cet appareil est destiné à une utilisation dans les foyers et les endroits similaires, tout usage professionnel est considéré comme inapproprié et peut entraîner des blessures corporelles ou des dommages matériels. Trebs n'est pas responsable des dommages causés par une utilisation inappropriée.
2. Ne plongez jamais l'appareil dans de l'eau ou tout autre liquide.
3. Veillez à ce que vos mains soient sèches lorsque vous touchez un appareil électrique, un cordon ou une prise.
4. N'ouvrez pas le 49200 pendant le fonctionnement.
5. Ne touchez jamais les pièces mobiles lorsque le ventilateur est en marche.
6. Vérifiez si la tension indiquée sur l'appareil correspond à la tension du réseau local avant de brancher l'appareil.
7. N'utilisez pas l'appareil si la fiche, le cordon d'alimentation ou l'appareil proprement dit est endommagé.
8. Vérifiez régulièrement si le câble n'est pas endommagé. Si le câble est endommagé, il doit être remplacé par le fabricant ou le fournisseur. Le câble ne peut être réparé que par une personne qualifiée afin de prévenir les situations dangereuses.
9. Aucune pièce de cet appareil ne peut être remplacée par l'utilisateur.
10. Ce produit ne convient pas aux enfants de moins de 8 ans.
11. Ce produit n'est pas destiné à être utilisé par des personnes (y compris des enfants) dont les capacités physiques, sensorielles ou mentales sont réduites, ou qui manquent de connaissances et d'expérience, sauf si elles sont sous la surveillance d'une personne responsable de leur sécurité ou si elles ont reçu de cette dernière des instructions concernant l'appareil.
12. Ne placez pas l'appareil sur une surface chaude et ne laissez pas le cordon d'alimentation entrer en contact avec des surfaces chaudes.
13. Veillez toujours à débrancher/éteindre l'appareil en cas de problème ou pendant le nettoyage.
14. Assurez-vous toujours que l'appareil est placé en toute sécurité sur une surface plane avant de l'utiliser.
15. Évitez de placer des objets à l'entrée ou à la sortie d'air afin de ne pas les bloquer.
16. Veillez à ce que des corps étrangers ne tombent pas dans la sortie d'air de l'appareil.
17. Cet appareil ne vous exempte pas de l'assurance d'une bonne ventilation, d'un nettoyage régulier sous vide ou de l'utilisation d'une hotte de cuisine. Ne placez pas l'appareil directement sous un climatiseur.
18. Assurez-vous que tous les filtres sont correctement installés avant d'allumer l'appareil.
19. N'insérez pas vos doigts ou des objets dans l'entrée ou la sortie d'air afin d'éviter toute blessure physique ou tout dysfonctionnement de l'appareil.
20. L'appareil n'élimine pas le monoxyde de carbone (CO) ni le radon (Rn). Il ne peut pas être utilisé comme dispositif de sécurité en cas d'accident impliquant des processus de combustion et des produits chimiques dangereux.
21. Fonctionne avec une interface WiFi standard basée sur 802.11b/g/n à 2,4 GHz.

COMPOSANTS

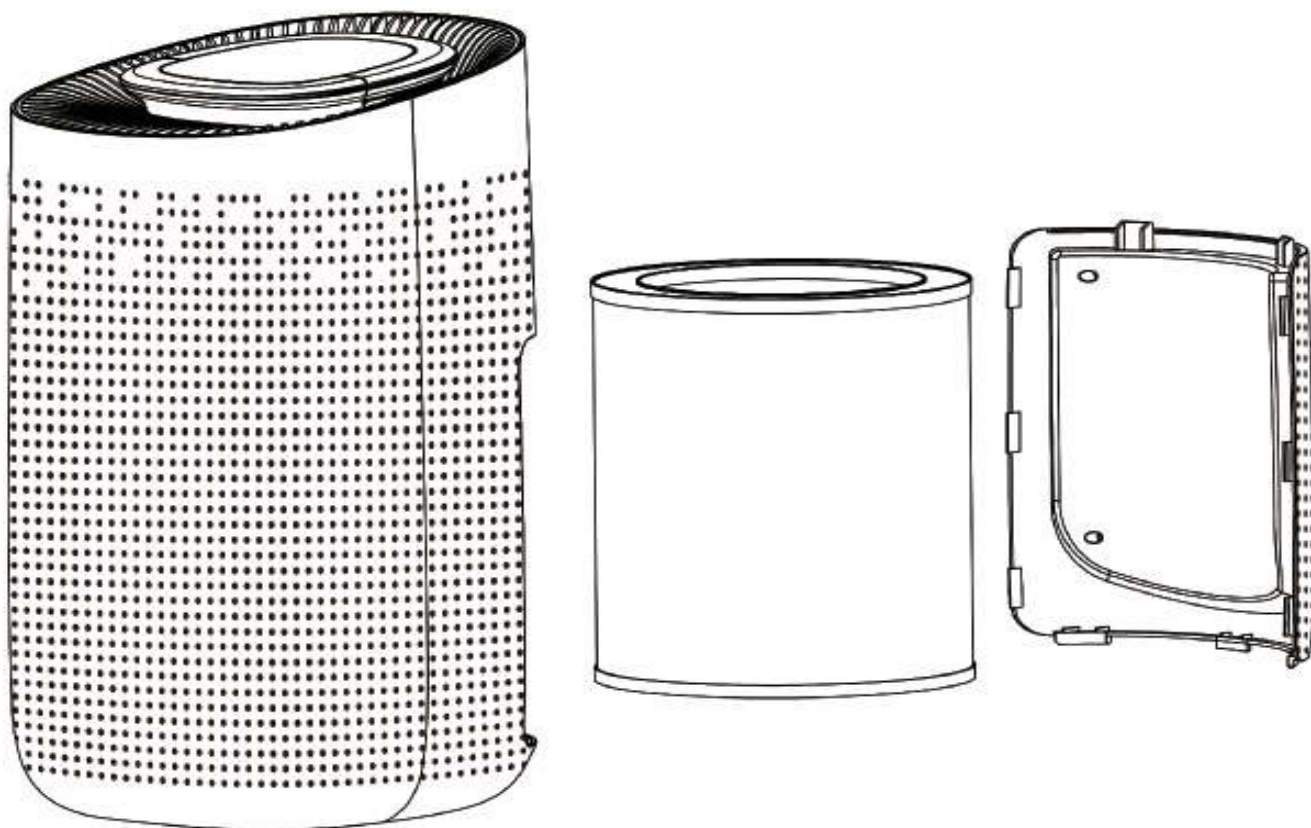

Panneau de commande

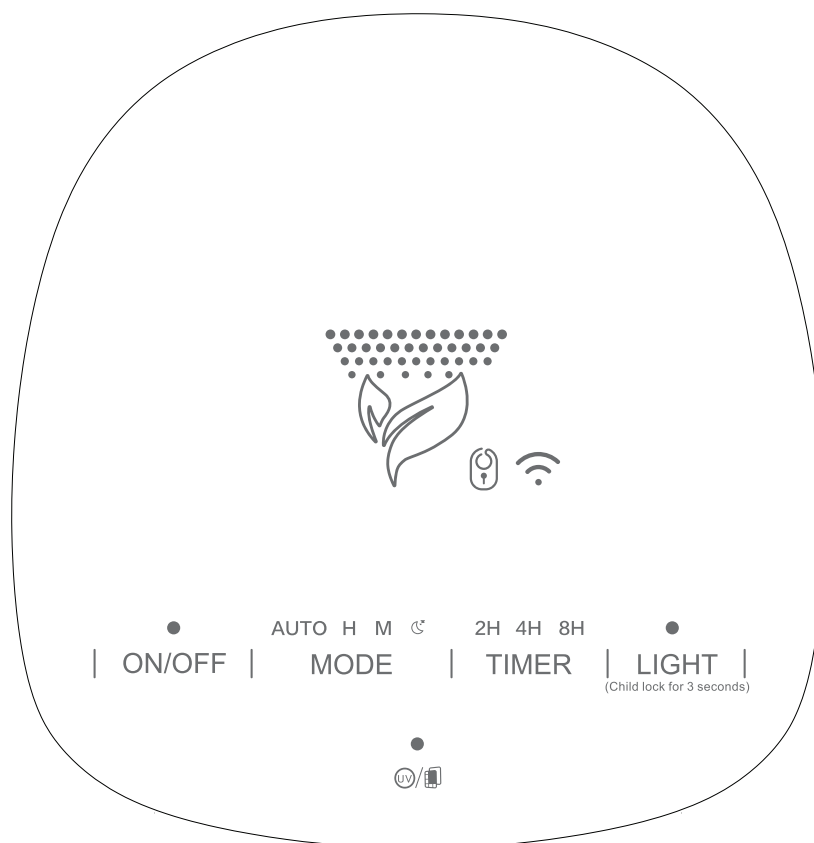

AVANT LA PREMIÈRE UTILISATION

Vérifiez si tous les accessoires sont complets et non endommagés.
Lisez attentivement le mode d'emploi et conservez-le pour toute référence ultérieure.

Retirez l'emballage de protection du filtre.
Assurez-vous que le 49200 est débranché avant de retirer ou d'installer le filtre.

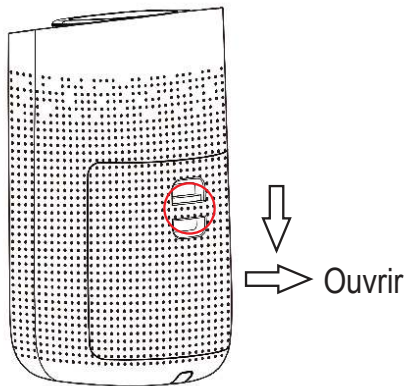

- ① Appuyez sur l'interrupteur circulaire rouge pour retirer le couvercle arrière.

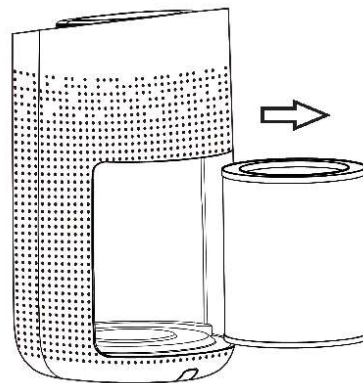

- ② Retirez le filtre de la machine.

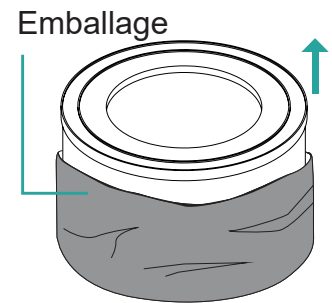

- ③ Retirez l'emballage du nouveau filtre.

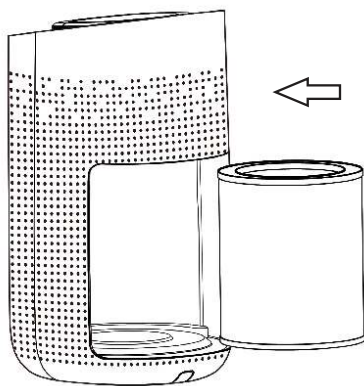

- ④ Insérez le filtre dans la machine.

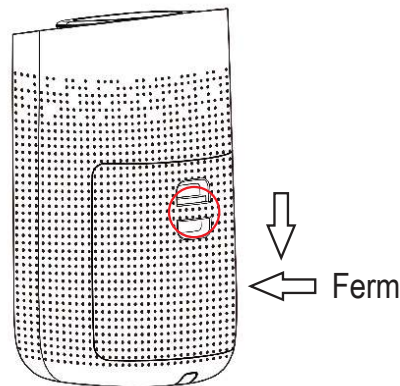

- ⑤ Appuyez sur le bouton de commutation circulaire rouge pour refermer le couvercle arrière.

INSTALLATION DE L'APPLICATION SMARTLIFE

Téléchargement et inscription

1. Scannez le code QR ou téléchargez l'application Smart Life sur l'App Store ou Google Play.
2. Une fois le téléchargement terminé, ouvrez l'application Smart Life.
3. Appuyez sur Register (S'inscrire) pour créer un nouveau compte Smart Life à l'aide de votre adresse électronique ou de votre numéro de téléphone.
4. Connexion via votre compte.
5. Assurez-vous que vous êtes connecté au WiFi lorsque vous ajoutez le 49200.



AJOUT DE NOUVEAUX APPAREILS.

Ouvrez l'application Smart Life, choisissez « add device » (Ajouter un appareil) ou « + » dans le coin supérieur droit de la page d'accueil de l'application. Vous pouvez choisir l'une des deux méthodes pour vous connecter au 49200 « Max+Infrared sensor+Uv » (Max+Capteur infrarouge+UV).

- Recherche automatique (recommandée)
- Ajout manuel

Recherche automatique

1. Assurez-vous que vous êtes connecté au WiFi et que le Bluetooth est activé.
2. Allumez le 49200 et activez la fonction WiFi en appuyant longuement sur le bouton Timer pendant 5 secondes jusqu'à ce qu'une icône WiFi apparaisse sur le panneau de commande.
3. À l'écran de démarrage de l'application, appuyez sur « + » dans le coin supérieur droit et sélectionnez « Auto Scan » (Recherche automatique).

L'application recherche les appareils compatibles avec Smart life dans la zone.

Tous les appareils intelligents compatibles avec l'application Smart Life apparaîtront à l'écran.

4. Assurez-vous que seul l'appareil Trebs 49200 est coché, et appuyez sur « + » d'appareil WiFi.
5. L'application confirme que la connexion a été établie et que le 49200 a été ajouté à votre compte Smart Life.
6. Appuyez sur Next (Suivant) pour continuer ou changez le nom en tapant sur le crayon à côté du « Max+Infrared sensor+Uv » (Max+Capteur infrarouge+UV).
7. Une fois l'opération terminée, l'application Smart Life ouvre automatiquement le panneau de commande du Trebs 49200.

Ajouter le 49200 manuellement (mode AP)

1. Assurez-vous que vous êtes connecté au WiFi et que le Bluetooth est activé.
2. Allumez le 49200 et activez la fonction WiFi en appuyant longuement sur le bouton Timer pendant 7 secondes jusqu'à ce qu'une icône WiFi clignote lentement sur le panneau de commande.
3. À l'écran de démarrage de l'application, appuyez sur « + » dans le coin supérieur droit et sélectionnez « Add device manually » (Ajouter un appareil manuellement).
4. Sélectionnez « small household appliances » (petits appareils ménagers) dans l'aperçu de la liste des groupes et sélectionnez « Air purifier (BLE+WiFi) » (Purificateur d'air (BLE+WiFi)) dans la section du produit.
5. Confirmez que le symbole WLAN clignote lentement sur le 49200.
6. Confirmez la connexion internet WiFi utilisée par l'application Smart Life
7. L'application demande maintenant de changer la connexion internet pour passer à SmartLife-8C46. Allez dans les paramètres WiFi et connectez-vous manuellement à SmartLife-8C46.
8. Retournez à l'application Smart life.
9. Le 49200 s'enregistre automatiquement sur votre compte.
10. Appuyez sur Next (Suivant) pour continuer ou changez le nom en tapant sur le crayon à côté du Max+Infrared sensor+Uv.
11. Une fois l'opération terminée, l'application Smart Life ouvre automatiquement le panneau de commande du Trebs 49200.

INSTRUCTIONS DE FONCTIONNEMENT

Alimentation

Grâce au bouton d'alimentation, le 49200 peut être allumé et éteint sans utilisation de l'application.

Un indicateur sonore confirme chaque changement.

Mode

En appuyant de manière répétée sur le bouton Mode, il est possible de faire défiler les différentes options de vitesse. Le Trebs 49200 dispose de 4 réglages de vitesse différents : veille (basse), moyenne, élevée, automatique (par défaut).

Minuterie (WiFi)

En appuyant brièvement sur la minuterie, la fonction de minuterie s'active.

Choisissez entre une minuterie de 2 h, 4 h et 8 h.

Appuyez longuement (3 s) sur le bouton Timer pour activer la fonction WiFi. Le symbole WiFi sera visible lorsqu'il sera activé sur le panneau de contrôle supérieur.

Lumière (Sécurité enfants)

Appuyez brièvement sur le bouton d'éclairage pour faire passer la fonction d'éclairage de Fort à Faible ou Éteint.

Appuyez longuement (3 s) sur le bouton Light pour activer la sécurité enfant. Une fois la fonction activée, un verrou apparaît sur le panneau de commande. Les paramètres du 49200 ne peuvent pas être modifiés dans le paramètre de sécurité enfant.

UV (témoin du filtre HEPA)

Appuyez sur le bouton UV pour activer ou désactiver Les rayons UV

REMPACEMENT DU FILTRE HEPA

Le filtre HEPA (SKU : 49201) doit être remplacé environ toutes les 2 200 heures de fonctionnement. Lorsque le filtre HEPA (SKU : 49201) doit être remplacé, le témoin lumineux du filtre UV/HEPA clignote en permanence en rouge.

Le filtre HEPA pour le Trebs 49200 peut être acheté séparément par l'intermédiaire de votre revendeur Trebs ou de la ligne de service Trebs.

Filtre HEPA Trebs 49200 (SKU : 49201)

Suivez les étapes ci-dessous pour remplacer le filtre HEPA.

Assurez-vous toujours que le 49200 est débranché avant d'ouvrir l'appareil ou de remplacer le filtre.

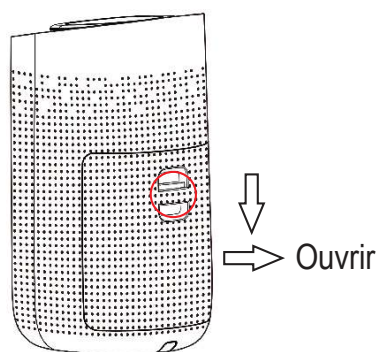

① Ouvrez le couvercle arrière.

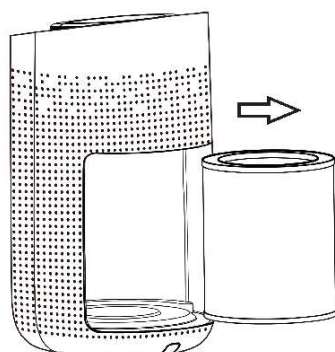

② Retirez l'ancien filtre du Trebs 49200

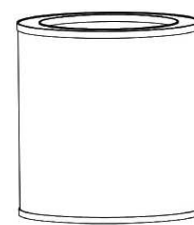

③ Éliminez l'ancien filtre conformément à la réglementation locale

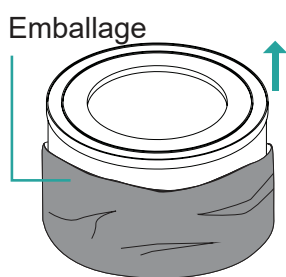

④ Déballez soigneusement le nouveau filtre Trebs HEPA H13
SKU : 49201

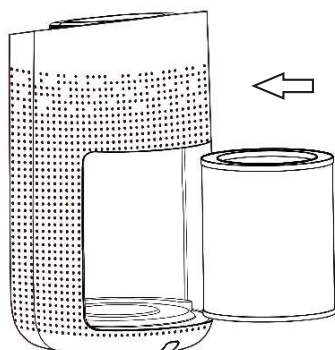

⑤ Insérez le nouveau filtre HEPA dans le 49200.
Le côté ouvert est tourné vers le haut

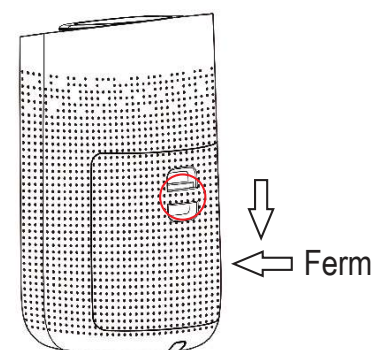

⑥ Fermez le couvercle arrière.

Après avoir remplacé le filtre, appuyez longuement sur le bouton indicateur du filtre UV/HEPA pendant 7 secondes pour réinitialiser la minuterie du filtre HEPA. Après la réinitialisation, le voyant rouge cesse de clignoter.

Remarque : L'appareil fonctionne normalement, même si l'indicateur de filtre HEPA signale que le filtre HEPA doit être remplacé.

MISE AU REBUT DE VIEUX ÉQUIPEMENTS



Les vieux appareils électriques et électroniques contiennent souvent des matériaux importants. Cependant, ils contiennent également des substances nocives qui étaient nécessaires à leur fonctionnement et à leur sécurité. Si ces équipements sont mis au rebut avec les déchets non recyclables ou éliminés de manière incorrecte, ils peuvent être nocifs pour la santé humaine et l'environnement. Ne jetez jamais votre appareil avec les déchets non recyclables.

REMARQUE

- Utilisez les points de collecte disponibles dans votre communauté et recyclez les vieux appareils électriques et électroniques. Pour plus d'informations, contactez votre municipalité, l'entreprise locale d'élimination des déchets ou votre revendeur.
- Jusqu'à ce que votre ancien appareil soit récupéré, veillez à ce qu'il soit rangé en toute sécurité, hors de portée des enfants.

GARANTIE

- Nous offrons une garantie de 24 mois pour ce produit. La garantie commence à la date d'achat et concerne les défauts de fabrication ou ceux dus aux matériaux utilisés.
- Vos droits de garantie légaux conformément aux articles 439 et suivants. Le BGB-E ne sera pas touché par cette mesure.
- La garantie ne s'applique pas aux dommages résultant d'une mauvaise manipulation ou d'une mauvaise utilisation, ni aux dysfonctionnements qui n'ont qu'un effet mineur sur la fonctionnalité ou la valeur du produit. L'usure normale, les dommages liés au transport, dans la mesure où nous n'en sommes pas responsables, ainsi que les dommages causés par des réparations que nous n'avons pas effectuées, sont également exclus des droits de garantie.
- Cet appareil est conçu pour un usage domestique et possède les niveaux de performance appropriés.
- Toute utilisation dans des situations commerciales n'est couverte par la garantie que si l'appareil n'est pas soumis à une contrainte plus forte que dans une situation domestique. L'appareil n'est pas destiné à un usage commercial supplémentaire.
- En cas de plainte fondée, nous réparerons l'appareil défectueux à notre discrétion ou le remplacerons par un appareil qui ne présente aucun problème.

Tous les éventuels défauts de fabrication doivent être signalés dans les 14 jours suivant la livraison. Toute autre réclamation sera exclue.

Lorsque vous sollicitez la garantie, veuillez d'abord nous contacter avant de nous envoyer le produit (vous devez toujours nous fournir une preuve d'achat).

DÉTAILS TECHNIQUES

- Modèle : Purificateur d'air intelligent - 49200
- Remplacement du filtre HEPA : Trebs SKU : 49201
- Tension : 220 V-240 V ; 50 Hz
- Puissance consommée : 50 W
- Zone de travail : <50 m²
- Bruit : 32 Db
- Dimensions du produit : 270*303*497 mm
- Poids : 4,6 kg

SERVICE APRÈS-VENTE

Si vous avez d'autres questions concernant le produit après avoir lu le manuel d'utilisation, veuillez contacter le service à la clientèle de Trebs :

Réglementations CE

Par la présente, Trebs B.V., Thermiekstraat 1a, 6361 HB Nuth, Pays-Bas, déclare que ce produit est conforme aux exigences principales des directives européennes.

La déclaration de conformité peut être consultée via techdoc@commaxxgroup.com

[HTTP://DOC.HESDO.COM/49200-DOC.PDF](http://DOC.HESDO.COM/49200-DOC.PDF)



NORMATIVA IMPORTANTE DE SEGURIDAD

Lea detenidamente toda la normativa de seguridad antes de usar el producto.

1. Este aparato está diseñado para su uso doméstico y en zonas similares; cualquier uso profesional se considera un uso inadecuado y puede provocar lesiones personales o daños a la propiedad. Trebs no asume ninguna responsabilidad por los daños causados por un uso inadecuado.
2. Nunca sumerja el aparato en agua o en ningún otro líquido.
3. Asegúrese de que tiene las manos secas cuando toque un aparato eléctrico, un cable o un enchufe.
4. No abra el 49200 mientras está en movimiento.
5. Nunca toque ninguna de las piezas móviles mientras el ventilador está en movimiento.
6. Compruebe si la tensión indicada en el aparato se corresponde con la corriente local antes de conectar el aparato.
7. No use el aparato si el enchufe, el cable principal o el mismo aparato presentan daños.
8. Compruebe regularmente el cable en busca de cualquier daño. Si el cable presenta daños, el fabricante o el proveedor debe sustituirlo. El cable solo puede repararlo una persona cualificada para evitar situaciones de peligro.
9. El usuario no debe sustituir ningún componente del aparato.
10. Este producto no es adecuado para niños menores de 8 años de edad.
11. Este producto no está diseñado para su uso por parte de personas (incluidos niños) con capacidades físicas, sensoriales y mentales reducidas, o con falta de conocimiento y experiencia salvo que estén bajo la supervisión de o hayan recibido formación respecto al aparato por parte de una persona responsable de su seguridad.
12. No coloque el aparato sobre una superficie caliente y no deje que el cable de alimentación entre en contacto con superficies calientes.
13. Asegúrese siempre de desenchufar / apagar el aparato cuando se produzca un problema con la limpieza.
14. Asegúrese siempre de que el aparato está colocado de forma segura sobre una superficie plana antes de su funcionamiento.
15. No bloquee las entradas y salidas de aire colocando elementos bien delante de la entrada de aire o en la parte superior de la salida de aire.
16. Asegúrese de que los objetos extraños no caen en la salida de aire del aparato.
17. Este aparato no es un sustituto de una ventilación adecuada, una limpieza por aspiración regular o el uso de una tapa de cocinado. No coloque el aparato directamente bajo el aire acondicionado.
18. Asegúrese de que los filtros están debidamente instalados antes de encender el aparato.
19. No inserte los dedos u objetos en la entrada o salida del aire para evitar las lesiones físicas o el funcionamiento incorrecto del aparato.
20. El aparato no elimina el monóxido de carbono (CO) o el radón (Rn). No puede usarse como dispositivo de seguridad en caso de accidentes con procesos de combustión o productos químicos peligrosos.
21. Funciona con una interfaz de WiFi estándar basada en 802.11b/g/n a 2.4GHz.

COMPONENTES

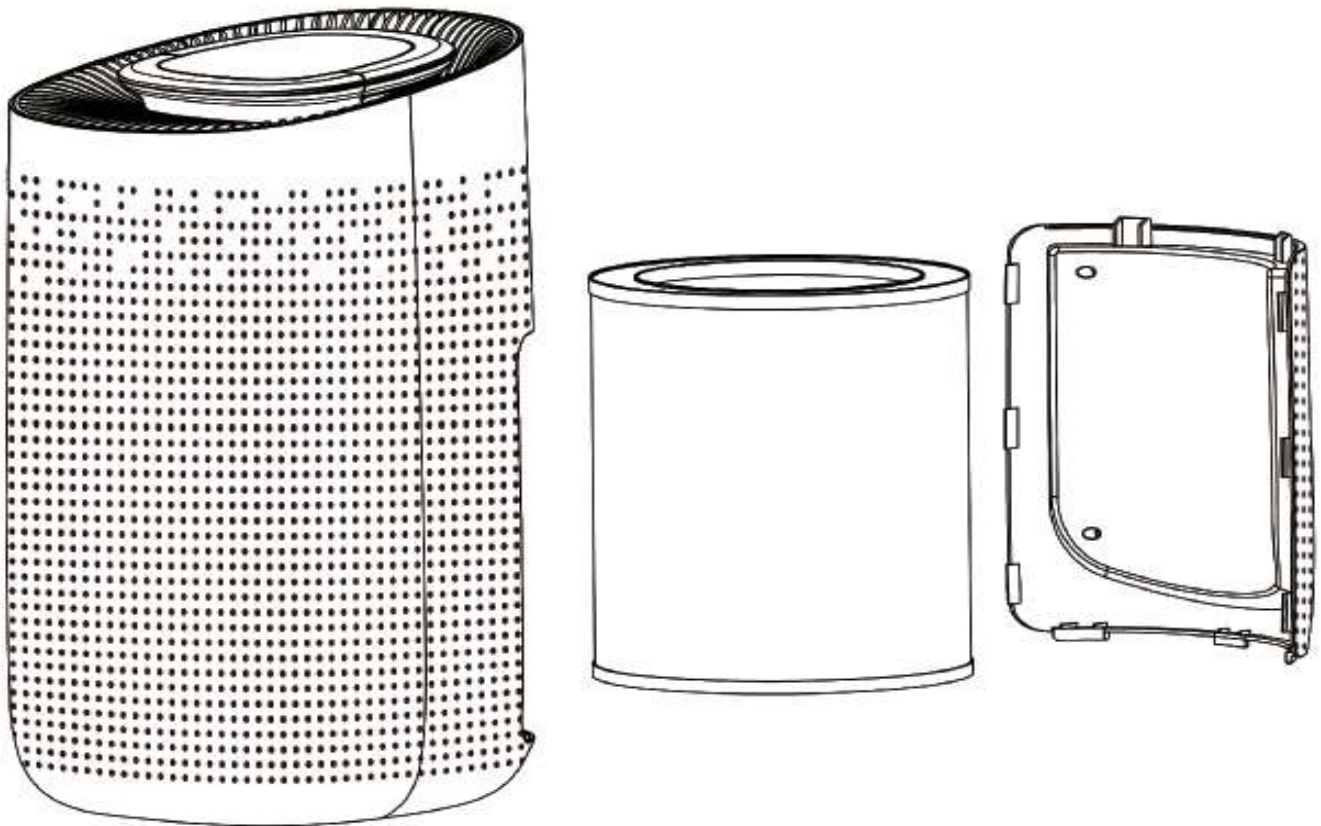

Panel de control

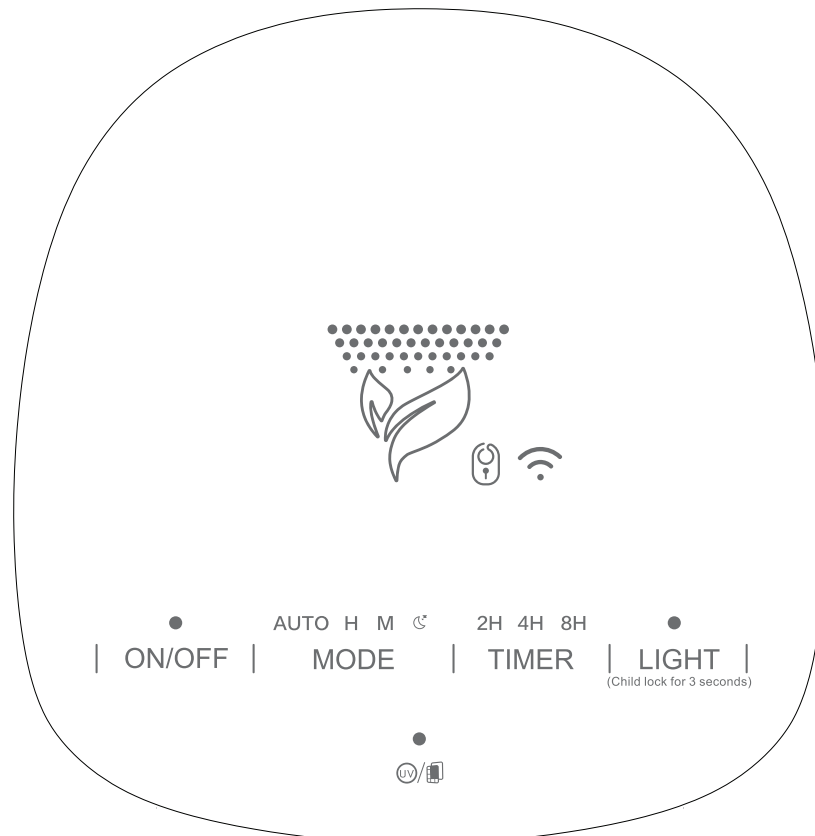

ANTES DEL PRIMER USO

Compruebe si están completos todos los accesorios y no presentan daños.
Lea detenidamente el manual de usuario y guárdelo como referencia futura.

Retire el envase de protección del filtro.

Asegúrese de que el 49200 está desenchufado antes de retirar o instalar el filtro.

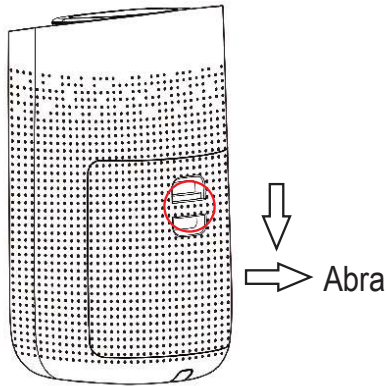

- ① Pulse el interruptor del círculo rojo para extraer la cubierta posterior.

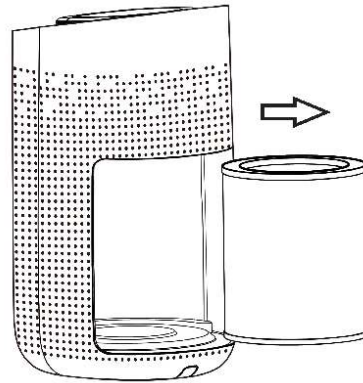

- ② Retire el filtro de la máquina.

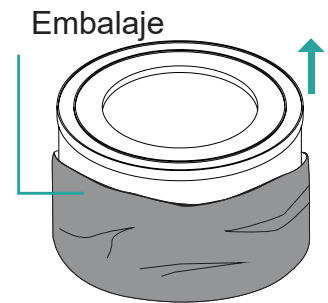

- ③ Retire el embalaje del nuevo filtro.

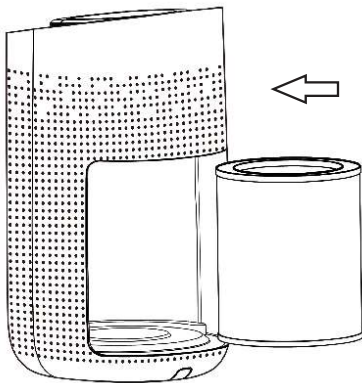

- ④ Coloque el filtro en la máquina.

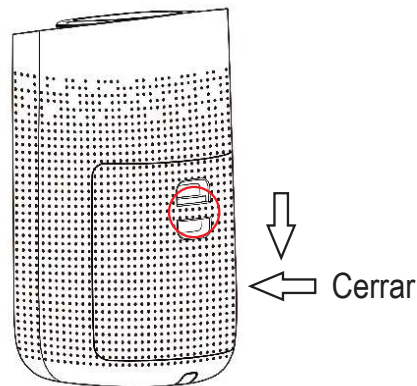

- ⑤ Pulse el botón del interruptor del círculo rojo para cerrar la cubierta posterior.

INSTALACIÓN DE LA APLICACIÓN SMARTLIFE

Descarga y registro

1. Escanee el código QR o descargue la aplicación Smart Life de la App Store o Google Play.
2. Una vez descargada, abra la aplicación Smart Life.
3. Toque en Registro para crear una nueva cuenta Smart Life usando la dirección de correo electrónico o el número de teléfono.
4. Inicie sesión usando su cuenta.
5. Asegúrese de que está conectado a una WiFi cuando añada el 49200.



AÑADIR NUEVOS DISPOSITIVOS.

Abra la aplicación Smart Life, elija “add device” (añadir dispositivo) o “+” en la esquina superior derecha de la página principal de la aplicación. Puede seleccionar uno de los dos métodos para conectar el 49200 (Max+Infrared sensor+UV).

- Búsqueda automática (Recomendada)
- Añadir manualmente

Búsqueda automática

1. Asegúrese de que está conectado a una WiFi y que el Bluetooth está encendido.
2. Encienda el 49200 y active la función WiFi pulsando el botón de Temporizador durante 5 segundos hasta que el icono de la WiFi aparezca en el panel de control.
3. En la pantalla de inicio de la aplicación, pulse “+” situado en la esquina superior derecha y seleccione Auto Scan (Búsqueda automática).
La aplicación buscará el área para los dispositivos de Smart life aplicables.
Todos los dispositivos compatible inteligentes con la aplicación Smart Life aparecerán en la pantalla.
4. Asegúrese de que solo se comprueba el aparato Trebs 49200 y pulse “+” en el dispositivo WiFi.
5. La aplicación confirma que se ha realizado la conexión y que el 49200 se ha añadido a la cuenta de Smart Life.
6. Pulse siguiente para continuar o cambie el nombre tocando el lapicero cerca de Max+Infrared sensor+UV (Máximo+Sensor de infrarrojos+Uv).
7. Una vez acabado, la aplicación Smart Life abrirá automáticamente el panel de control del Trebs 49200.

Añadir el 49200 manualmente (modo AP)

1. Asegúrese de que está conectado a una WiFi y que el Bluetooth está encendido.
2. Encienda el 49200 y active la función WiFi pulsando durante 7 segundos el botón temporizador hasta que parpadee lentamente un icono WiFi en el panel de control.
3. En la pantalla de inicio de la aplicación, pulse “+” situado en la esquina superior derecha y seleccione add device manually (añadir dispositivo manualmente).
4. Seleccione “small household appliances” (pequeños aparatos doméstico) en la vista preliminar de la lista de grupos y seleccione “Air purifier (BLE+WiFi)” (Purificador de aire (BLE+WiFi)) en la sección de productos.
5. Confirme que el símbolo WLAN parpadea lentamente en el 49200.
6. Confirme la conexión a Internet WiFi que está usando la aplicación Smart Life
7. La nueva aplicación ahora solicita cambiar la conexión a Internet a SmartLife-8C46.
Vaya a la configuración WiFi y conéctelo manualmente con SmartLife-8C46.
8. Vuelva a cambiar a la aplicación Smart life.
9. El 49200 registrará automáticamente la cuenta.
10. Pulse siguiente para continuar o cambie el nombre tocando el lapicero situado cerca de “Max+Infrared sensor+Uv” (Máximo+Sensor de infrarrojos +Uv).
11. Una vez acabado, la aplicación Smart Life abrirá automáticamente el panel de control del Trebs 49200.

INSTRUCCIONES DE FUNCIONES

Alimentación

Mediante el botón de encendido, el 49200 puede encender y apagarse sin usar la aplicación.
Un sonido indicativo confirmará cada cambio.

Modo

Pulsando reiteradamente el botón modo es posible cambiar a través de las diferentes opciones de velocidad. El Trebs 49200 dispone de 4 configuraciones diferentes de velocidad: retardo (baja), media, alta, automática (predeterminada).

Temporizador (WiFi)

Al pulsar brevemente el temporizador, se activará la función del temporizador.
Elija entre el temporizador de 2h, 4h y 8h.

Pulse durante un periodo prolongado de tiempo (3 segundos) el botón temporizador para activar la función WiFi.
El símbolo WiFi será visible cuando se active en el panel de control superior.

Luz (Bloqueo infantil)

Pulse brevemente el botón de iluminación para cambiar la función de luz de alto a bajo o apagada.

Pulse durante un periodo prolongado de tiempo (3 segundos) el botón de luz para activar el bloqueo infantil. Una vez activado aparecerá un candado en el panel de control. No se puede cambiar la configuración del 49200 en la configuración de bloqueo infantil.

UV (Luz del indicador del filtro HEPA)

Pulse el botón UV para activar o desactivar la luz UV

CAMBIO DEL FILTRO HEPA

El filtro HEPA (SKU: 49201) requiere que se sustituya aproximadamente cada 2200 horas de funcionamiento. Cuando el filtro HEPA (SKU: 49201) requiere que se le sustituya, el indicador del filtro UV/HEPA seguirá parpadeando de color rojo.

El filtro HEPA para el Trebs 49200 puede adquirirse de forma separada a través del distribuidor Trebs o la línea de servicio Trebs.

Filtro HEPA Trebs 49200 SKU: 49201

Siga los pasos que aparecen debajo para cambiar correctamente el filtro HEPA.

Asegúrese siempre de que el 49200 está desenchufado antes de abrir el aparato o cambiar el filtro.

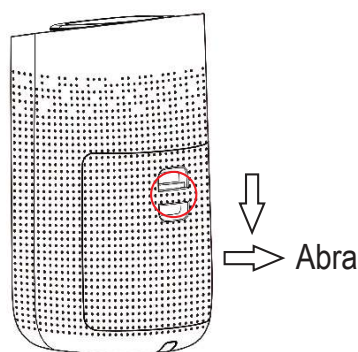

① Abra la cubierta posterior

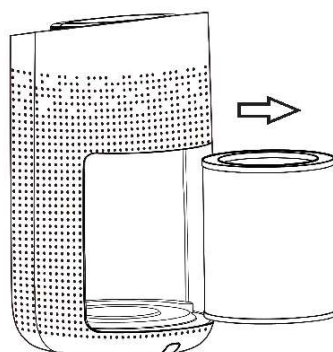

② Retire el viejo filtro del Trebs 49200

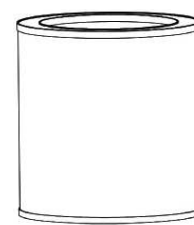

③ Deshágase del viejo filtro según la normativa local

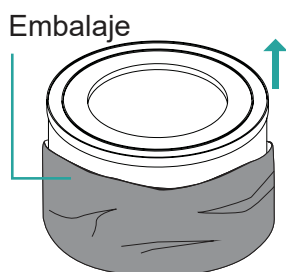

④ Desembale con cuidado el nuevo filtro Trebs HEPA H13 SKU: 49201

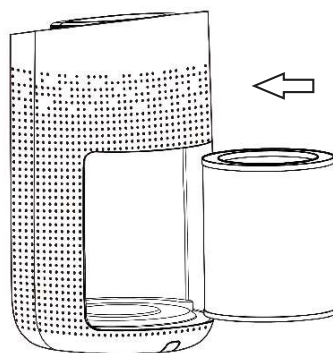

⑤ Inserte el nuevo filtro HEPA en el 49200.
Abra el lateral dando hacia arriba

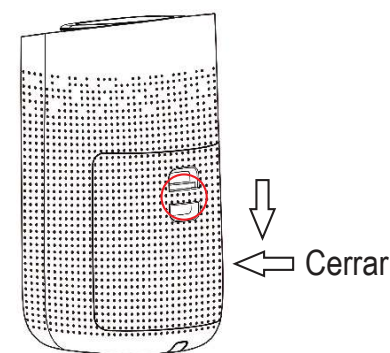

⑥ Cierre la cubierta posterior

Tras cambiar el filtro, pulse durante 7 segundos el botón del indicador del filtro UV/HEPA para reiniciar el temporizador del filtro HEPA. Tras el reinicio, la luz roja dejará de parpadear.

Nota: El aparato funcionará normalmente, incluso si el indicador del filtro HEPA señala que es necesario sustituir el filtro HEPA.

ELIMINACIÓN DE LOS EQUIPOS ANTIGUOS



Los dispositivos eléctricos y electrónicos antiguos a menudo contienen materiales valiosos. Sin embargo, también contienen sustancias nocivas que eran necesarias para su funcionalidad y seguridad. Si se colocan con los residuos no reciclables o se eliminan de forma incorrecta, pueden ser nocivos para la salud humana y el medioambiente. Nunca coloque el aparato con los residuos no reciclables.

OBSERVACIONES

- Use los puntos de recogida disponibles en la comunidad y recicle los dispositivos eléctricos y electrónicos antiguos. Póngase en contacto con su ayuntamiento, la empresa de eliminación de residuos local, o su distribuidor para obtener más información.
- Asegúrese de que su antiguo aparato, hasta que se recoja, se guarda con seguridad fuera del alcance de los niños.

GARANTÍA

- Ofrecemos una garantía de 24 meses para este producto. La garantía se inicia el día de la fecha de compra y está indicada para defectos debidos a la producción o de los materiales usados.
- Derechos estatutarios de la garantía conforme a § 439 ff. BGB-E no se verá afectado por esto.
- La presente garantía no se aplica a aquellos daños que se deriven de un manejo o uso incorrectos ni a un funcionamiento incorrecto que tenga un efecto mínimo en la funcionalidad o el valor del producto. Quedan también excluidos de la garantía el desgaste normal, los daños causados por el transporte hasta el punto en el que nosotros seamos los responsables, así como los daños causados por reparaciones que no hayamos realizado nosotros.
- Este aparato está diseñado para un uso doméstico y presenta los niveles de funcionamiento correctos.
- Cualquier uso en situaciones comerciales solo lo cubre la garantía en caso de que el aparato no esté sometido a un esfuerzo superior al de la situación doméstica. Este dispositivo no está diseñado para un uso comercial adicional.
- En el caso de que se produzcan quejas bien fundamentadas, repararemos el aparato defectuoso a nuestra discreción o lo sustituiremos para un aparato que no muestre problemas.

Se debe informar de todos los posibles defectos de fabricación en un plazo de 14 días tras la entrega. Queda excluida cualquier reclamación posterior.

Cuando se invoque la garantía, póngase primero en contacto con nosotros antes de enviarnos el producto (siempre debe proporcionarnos la prueba de compra).

DETALLES TÉCNICOS

- Modelo: 49200 – Purificador de aire inteligente
- Sustitución del filtro HEPA: Trebs SKU: 49201
- Tensión: 220V-240V; 50 Hz
- Consumo de energía: 50 W
- Área de trabajo: <50m²
- Ruido: 32Db
- Dimensiones del producto: 270*303*497 mm
- Peso: 4.6 kg

SERVICIO TÉCNICO

Si tiene cualquier otra pregunta respecto al producto tras haber leído el manual de usuario, póngase en contacto con el servicio de atención al cliente de Trebs:

NORMATIVA CE

Por la presente, Trebs B.V., Thermiekstraat 1a, 6361 HB Nuth, Países Bajos, declara que este productos cumple con las exigencias esenciales de la directiva de la UE.

La declaración de conformidad puede consultarse mediante techdoc@commaxxgroup.com

[HTTP://DOC.HESDO.COM/49200-DOC.PDF](http://DOC.HESDO.COM/49200-DOC.PDF)



INFORMAZIONI IMPORTANTI SULLA SICUREZZA

Leggere attentamente tutte le informazioni sulla sicurezza prima di cominciare a usare il prodotto.

1. Questo apparecchio è destinato all'uso domestico e in ambienti simili; qualsiasi impiego professionale è considerato improprio e può causare lesioni alle persone o danni alle cose. Trebs non accetta responsabilità per danni causati da un utilizzo improprio.
2. Non immergere mai il prodotto in acqua o in altri liquidi.
3. Assicurarsi di avere le mani asciutte quando si tocca un elettrodomestico, un cavo o una spina.
4. Non aprire l'unità 49200 mentre è in funzione.
5. Non toccare mai le parti in movimento mentre l'unità 49200 è in funzione.
6. Prima di collegare l'apparecchio alla presa elettrica, controllare che la tensione indicata sull'apparecchio corrisponda alla tensione della rete locale.
7. Non utilizzare l'apparecchio se il cavo elettrico o la spina sono danneggiati.
8. Controllare regolarmente che il cavo non sia danneggiato. Se il cavo è danneggiato, occorre farlo sostituire dal produttore o dal fornitore. Il cavo deve essere riparato solo da un tecnico qualificato per evitare situazioni pericolose.
9. Nessuna parte di questo apparecchio può essere sostituita dall'utente.
10. Questo prodotto non è adatto a bambini di età inferiore agli 8 anni.
11. Questo prodotto non è adatto all'uso da parte di persone (compresi i bambini) con ridotte capacità fisiche, sensoriali o mentali, o con una mancanza di conoscenza ed esperienza, a meno che non siano controllate o non abbiano ricevuto istruzioni in merito al dispositivo da una persona responsabile della loro sicurezza.
12. Non collocare l'apparecchio su una superficie calda e non lasciare che il cavo di alimentazione venga a contatto con oggetti molto caldi.
13. Assicurarsi sempre di scollegare/spegnere l'apparecchio quando si verificano problemi o durante la pulizia.
14. Prima di utilizzare l'apparecchio, assicurarsi sempre che esso venga posizionato in modo sicuro su una superficie piana.
15. Non collocare oggetti davanti alle prese di entrata e uscita dell'aria per evitare di bloccarle.
16. Non far cadere oggetti nella presa di uscita d'aria dell'apparecchio.
17. Questo apparecchio non sostituisce una corretta ventilazione, una regolare pulizia con l'aspirapolvere o l'uso di una cappa da cucina. Non collocare l'apparecchio direttamente sotto un condizionatore d'aria.
18. Assicurarsi che tutti i filtri siano installati correttamente prima di accendere l'apparecchio.
19. Non inserire le dita o oggetti nelle prese di entrata o di uscita dell'aria per evitare ferite o guasti all'apparecchio.
20. L'apparecchio non rimuove Monossido di Carbonio (CO) o Radon (Rn). Non può essere utilizzato come dispositivo di sicurezza in caso di incidenti con processi di combustione e sostanze chimiche pericolose.
21. Compatibile con l'interfaccia Wi-Fi standard basata su 802.11b/g/n a 2.4 GHz.

COMPONENTI

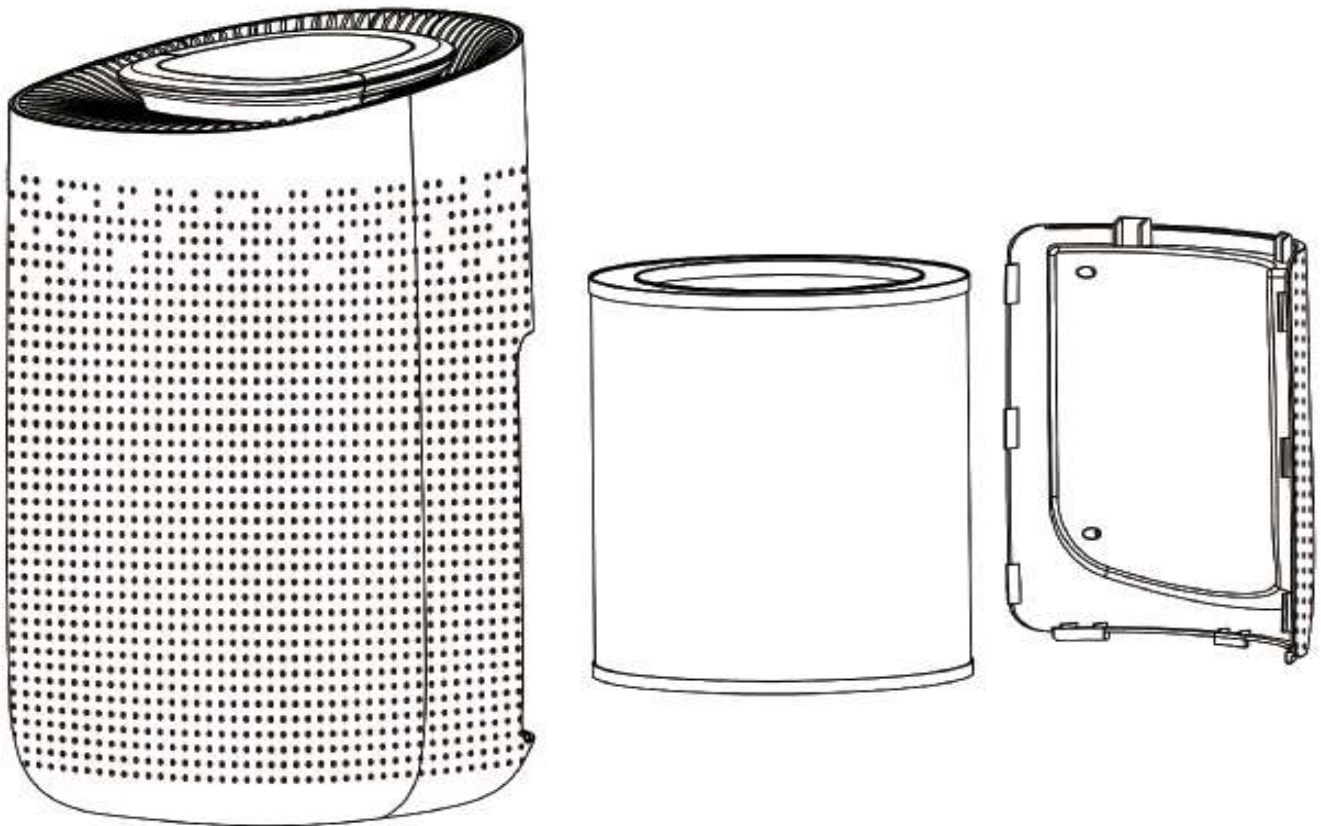

Pannello di controllo

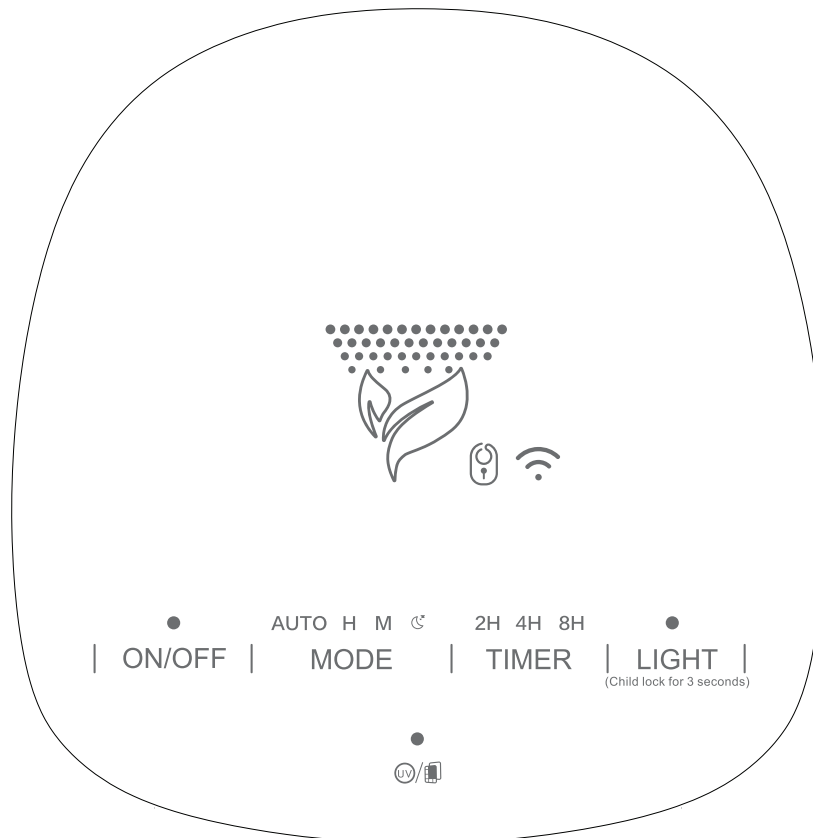

OPERAZIONI PRELIMINARI

Controllare che tutti gli accessori siano integri e non presentino danni.
Leggere attentamente il manuale d'uso e conservarlo per riferimento futuro.

Rimuovere la confezione protettiva del filtro.

Accertarsi che il purificatore d'aria 49200 non sia collegato alla rete di alimentazione prima di rimuovere o installare il filtro.

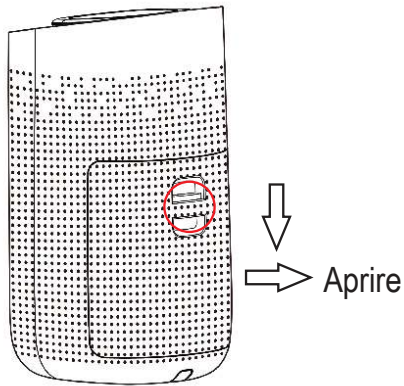

- ① Premere l'interruttore rotondo rosso per rimuovere il coperchio posteriore.

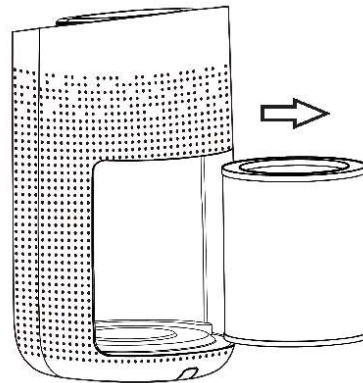

- ② Rimuovere il filtro dall'apparecchio.

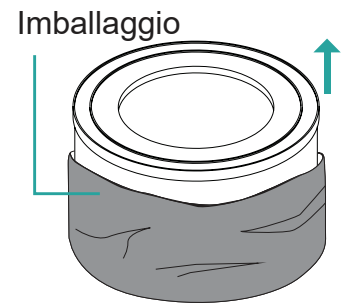

- ③ Rimuovere l'imballaggio del nuovo filtro.

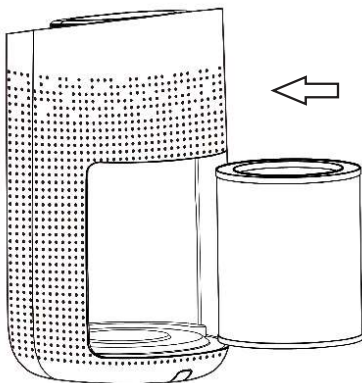

- ④ Inserire il filtro nell'apparecchio.

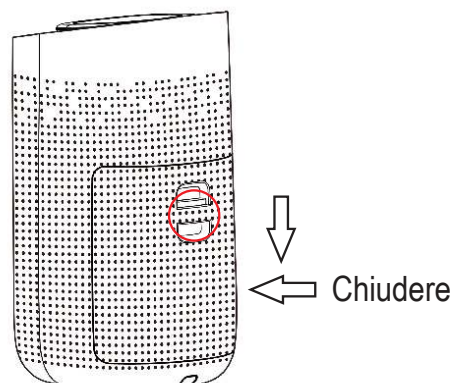

- ⑤ Premere l'interruttore rotondo rosso per chiudere il coperchio posteriore.

INSTALLAZIONE DELL'APP SMART LIFE

Download e registrazione

1. Scansionare il codice QR oppure scaricare l'app Smart Life dall'App Store o da Google Play.
2. Dopo aver scaricato l'app Smart Life, avviarla.
3. Toccare Register (Registrazione) per creare un nuovo account Smart Life utilizzando il proprio indirizzo e-mail o numero telefonico.
4. Accedere utilizzando il proprio account.
5. Accertarsi di essere connessi alla rete Wi-Fi quando si aggiunge il purificatore d'aria 49200.



AGGIUNTA DI NUOVI DISPOSITIVI.

Avviare l'app Smart Life, quindi selezionare "add device" (aggiungi dispositivo) o "+" nell'angolo in alto a destra sulla schermata principale dell'app. È possibile scegliere tra due metodi per collegare il purificatore d'aria 49200 (Max+Infrared sensor+UV).

- Scansione automatica (consigliata)
- Aggiunta manuale

Scansione automatica

1. Accertarsi di essere connessi alla rete Wi-Fi e che il Bluetooth sia attivo.
2. Accendere l'unità 49200 e attivare la funzione Wi-Fi tenendo premuto per 5 secondi il pulsante Timer: sul pannello di controllo apparirà l'icona del Wi-Fi.
3. Premere "+" nell'angolo in alto a destra sulla schermata iniziale dell'app, quindi selezionare Auto Scan (scansione automatica).
L'app cercherà i dispositivi Smart Life presenti nell'area.
Tutti i dispositivi compatibili con l'app Smart Life appariranno sullo schermo.
4. Accertarsi che solo il dispositivo Trebs 49200 sia selezionato, quindi premere "+" per aggiungere il dispositivo Wi-Fi.
5. L'app conferma la creazione della connessione e che l'unità 49200 è stata aggiunta all'account Smart Life.
6. Premere next (avanti) per continuare oppure modificare il nome toccando l'icona della matita accanto a "Max+Infrared sensor+Uv" (Max+Sensore infrarossi+Uv).
7. Al termine, l'app Smart Life apre automaticamente il pannello di controllo dell'unità Trebs 49200.

Aggiunta manuale dell'unità 49200 (Modalità AP)

1. Accertarsi di essere connessi alla rete Wi-Fi e che il Bluetooth sia attivo.
2. Accendere l'unità 49200 e attivare la funzione Wi-Fi tenendo premuto per 7 secondi il pulsante Timer: sul pannello di controllo l'icona del Wi-Fi lampeggerà lentamente.
3. Premere "+" nell'angolo in alto a destra sulla schermata iniziale dell'app, quindi selezionare add device manually (aggiungi dispositivo manualmente).
4. Selezionare "small household appliances" (piccoli elettrodomestici) nella panoramica dell'elenco gruppi, quindi selezionare "Air purifier (BLE+WiFi)" [Purificatore d'aria Air (BLE+WiFi)] nella sezione prodotto.
5. Accertarsi che l'icona WLAN sull'unità 49200 lampeggia lentamente.
6. Verificare la connessione di rete Wi-Fi utilizzata dall'app Smart Life
7. A questo punto l'app richiede di connettersi alla rete SmartLife-8C46.
Accedere alle impostazioni Wi-Fi e connettersi manualmente alla rete SmartLife-8C46.
8. Tornare all'app Smart Life.
9. L'unità 49200 registrerà automaticamente l'account dell'utente.
10. Premere next (avanti) per continuare oppure modificare il nome toccando l'icona della matita accanto a "Max+Infrared sensor+Uv" (Max+Sensore infrarossi+Uv).
11. Al termine, l'app Smart Life apre automaticamente il pannello di controllo dell'unità Trebs 49200.

ISTRUZIONI OPERATIVE

Pulsante Power

Premere il pulsante Power per accendere o spegnere l'unità 49200 senza utilizzare l'app.
Una notifica acustica confermerà ogni modifica.

Pulsante Mode

Premere più volte il pulsante Mode (modalità) per selezionare la velocità desiderata.
L'unità Trebs 49200 è dotata di quattro differenti impostazioni di velocità: notte (bassa), media, alta automatica (predefinita).

Pulsante Timer (Wi-Fi)

Premere brevemente questo pulsante per attivare la funzione corrispondente.
Il timer può essere impostato su 2, 4 e 8 ore.

Tenere premuto per 3 secondi il pulsante Timer per attivare la funzione della rete Wi-Fi. Quando la funzione è attiva, l'icona corrispondente l'icona Wi-Fi in alto sul pannello di controllo si illumina.

Pulsante Light (Luce) (Blocco bambini)

Premere brevemente questo pulsante per modificare l'intensità della luce da alta a bassa o disattivandola.

Tenere premuto per 3 secondi il pulsante Light per attivare la funzione di blocco bambini. Una volta attivata la funzione, l'icona corrispondente apparirà sul pannello di controllo. Quando il blocco bambini è attivo non è possibile modificare le impostazioni dell'unità 49200.

UV (spia luminosa filtro HEPA)

Premere il pulsante UV per attivare o disattivare la spia UV.

SOSTITUZIONE DEL FILTRO HEPA

Occorre sostituire il filtro HEPA [Unità di stoccaggio (SKU): 49201] circa ogni 2.200 ore di funzionamento. La spia luminosa del filtro UV/HepA si illumina quando occorre sostituire il filtro HEPA (SKU: 49201).

Il filtro HEPA per il modello Trebs 49200 può essere acquistato separatamente rivolgendosi al proprio rivenditore Trebs o al centro di assistenza Trebs.

Filtro HEPA per il modello Trebs 49200, SKU: 49201

Seguire la procedura descritta sotto per sostituire il filtro HEPA.

Accertarsi sempre che l'unità 49200 sia scollegata dalla rete elettrica prima di aprire l'apparecchio o di sostituire il filtro.

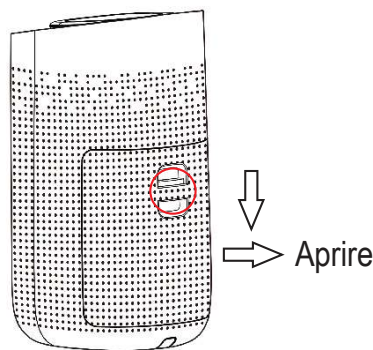

① Aprire il coperchio posteriore

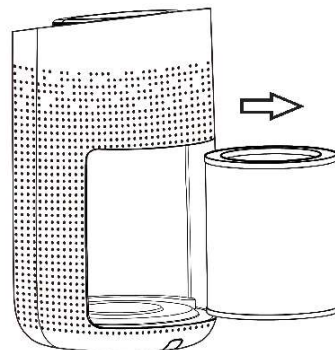

② Rimuovere il vecchio filtro dall'apparecchio Trebs 49200

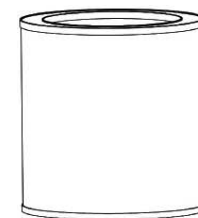

③ Smaltire il vecchio filtro secondo le direttive locali

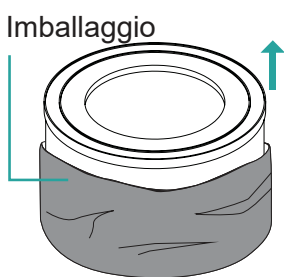

④ Estrarre con cautela il nuovo filtro Trebs HEPA H13
SKU: 49201

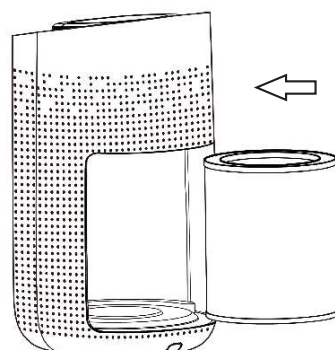

⑤ Inserire il nuovo filtro HEPA nell'unità 49200.
Lato aperto rivolto verso l'alto

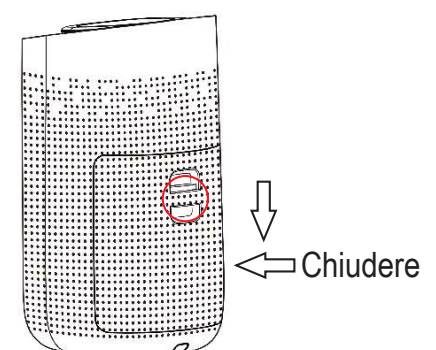

⑥ Chiudere il coperchio posteriore

Completata la sostituzione, premere per 7 secondi il pulsante del filtro UV/HEPA per azzerare il timer del filtro HEPA. Dopo l'azzeramento la spia rossa smetterà di lampeggiare.

Nota: il dispositivo funzionerà normalmente, anche se l'indicatore del filtro HEPA segnala che il filtro HEPA deve essere sostituito.

SMALTIMENTO DELLE VECCHIE APPARECCHIATURE

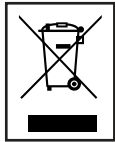

Vecchie apparecchiature elettriche ed elettroniche contengono spesso materiali preziosi. Tuttavia, esse contengono anche sostanze nocive che erano necessarie per il loro funzionamento e la loro sicurezza. Se queste vengono smaltite insieme ai rifiuti non riciclabili o in modo improprio, possono essere dannose per la salute dell'uomo e per l'ambiente. Non smaltire mai l'apparecchio con i rifiuti non riciclabili.

NOTA

- Utilizzare i punti di raccolta disponibili nella propria comunità e riciclare i vecchi apparecchi elettrici ed elettronici. Contattare il comune, l'azienda locale addetta allo smaltimento dei rifiuti o il proprio rivenditore per ulteriori informazioni.
- Assicurarsi che il vecchio dispositivo sia conservato in modo sicuro e fuori dalla portata dei bambini fino al momento del ritiro.

GARANZIA

- Per il presente prodotto forniamo una garanzia di 24 mesi. La garanzia decorre dalla data di acquisto ed è prevista per i difetti dovuti alla produzione o ai materiali utilizzati.
- I diritti di garanzia ai sensi del § 439 e seguenti BGB-E rimangono invariati.
- La garanzia non si applica ai danni derivanti da un uso o da un trattamento improprio, né ai malfunzionamenti che hanno solo un effetto minore sulla funzionalità o sul valore del prodotto. Sono esclusi dalla garanzia anche la normale usura, i danni da trasporto, nella misura in cui non siamo responsabili, nonché i danni causati da riparazioni non eseguite da noi.
- Questo apparecchio è stato progettato per l'uso domestico ed è dotato dei corrispondenti livelli di prestazione.
- Qualsiasi utilizzo in contesti commerciali è coperto dalla garanzia solo se l'apparecchio non è sottoposto ad una sollecitazione maggiore rispetto a quella in ambito domestico. L'apparecchio non è destinato ad un ulteriore uso commerciale.
- In caso di reclami fondati, ripareremo il dispositivo difettoso a nostra discrezione o lo sostituiremo con un dispositivo che non presenti alcun problema.

Tutti gli eventuali difetti di fabbricazione devono essere segnalati entro 14 giorni dalla consegna. Tutti gli altri reclami sono esclusi.

Quando si richiede la garanzia, si prega di contattarci prima di inviare il prodotto (è sempre necessario fornirci la prova d'acquisto).

DETTAGLI TECNICI

- Modello: 49200 - Purificatore d'aria Smart
- Filtro HEPA di ricambio: Trebs SKU: 49201
- Tensione: 220 V-240 V; 50 Hz
- Consumo: 50 W
- Area di lavoro: <50 m²
- Rumore: 32 dB
- Dimensioni del prodotto: 270x303x497 mm
- Peso: 4,6 kg

ASSISTENZA

Per ulteriori domande sul prodotto dopo la lettura del manuale d'uso, contattare il servizio clienti Trebs:

Normative CE

Con la presente, Trebs B.V., Thermiekstraat 1a, 6361 HB Nuth, Paesi Bassi, dichiara che questo prodotto è conforme ai requisiti essenziali della Direttiva europea.

La dichiarazione di conformità può essere richiesta inviando un'e-mail a techdoc@commaxxgroup.com

[HTTP://DOC.HESDO.COM/49200-DOC.PDF](http://DOC.HESDO.COM/49200-DOC.PDF)



VIKTIGA SÄKERHETSFÖRESKRIFTER

Läs alla säkerhetsföreskrifter noggrant innan du använder produkten.

1. Denna apparat är avsedd för att användas i hushåll och liknande områden. All professionell användning anses vara felaktig användning och kan leda till personskador eller skador på egendom. Trebs ansvarar inte för skador orsakade av felaktig användning.
2. Sänk aldrig ned apparaten i vatten eller någon annan vätska.
3. Se till att dina händer är torra när du vidrör en elektrisk apparat, en sladd eller en kontakt.
4. Öppna inte 49200 medan den är i drift.
5. Rör aldrig vid någon av de rörliga delarna medan 49200 är i drift.
6. Kontrollera om den spänning som anges på apparaten motsvarar den lokala nätspänningen innan du ansluter den.
7. Använd inte apparaten om kontakten, nätsladden eller själva apparaten är skadad.
8. Kontrollera sladden regelbundet för skador. Om sladden är skadad måste den bytas ut av tillverkaren eller leverantören. Sladden får endast repareras av en kvalificerad person för att förhindra farliga situationer.
9. Inga delar av denna apparat får bytas ut av användaren.
10. Denna produkt är inte lämplig för barn under 8 år.
11. Denna produkt är inte avsedd för att användas av personer (inklusive barn) med nedsatt fysisk, sensorisk eller mental förmåga eller med brist på kunskap och erfarenhet. Detta gäller såvida de inte är under övervakning av, eller har fått instruktioner om, enheten från en person som ansvarar för deras säkerhet.
12. Placera inte apparaten på en varm yta och låt inte nätsladden komma i kontakt med heta ytor.
13. Se alltid till att koppla bort/stänga av apparaten när problem uppstår eller under rengöring.
14. Se alltid till att apparaten placeras säkert på en plan yta innan den används.
15. Blockera inte luftinloppet och -utloppet genom att placera föremål varken framför luftinloppet eller ovanpå luftutloppet.
16. Se till att främmande föremål inte faller ned i apparatens luftutlopp.
17. Denna apparat ersätter inte korrekt ventilering, regelbunden dammsugning eller användning av en köksfläkt. Placera inte apparaten direkt under en luftkonditionering.
18. Se till att alla filter är korrekt monterade innan apparaten används.
19. Sätt inte in fingrarna eller föremål i luftinloppet eller -utloppet för att förhindra personskada eller fel på apparaten.
20. Apparaten tar inte bort kolmonoxid (CO) eller Radon (Rn). Den kan inte användas som säkerhetsanordning vid olyckor med förbränningsprocesser och farliga kemikalier.
21. Fungerar med ett standardiserad WiFi-gränssnitt baserat på 802.11b/g/n vid 2,4 GHz.

KOMPONENTER

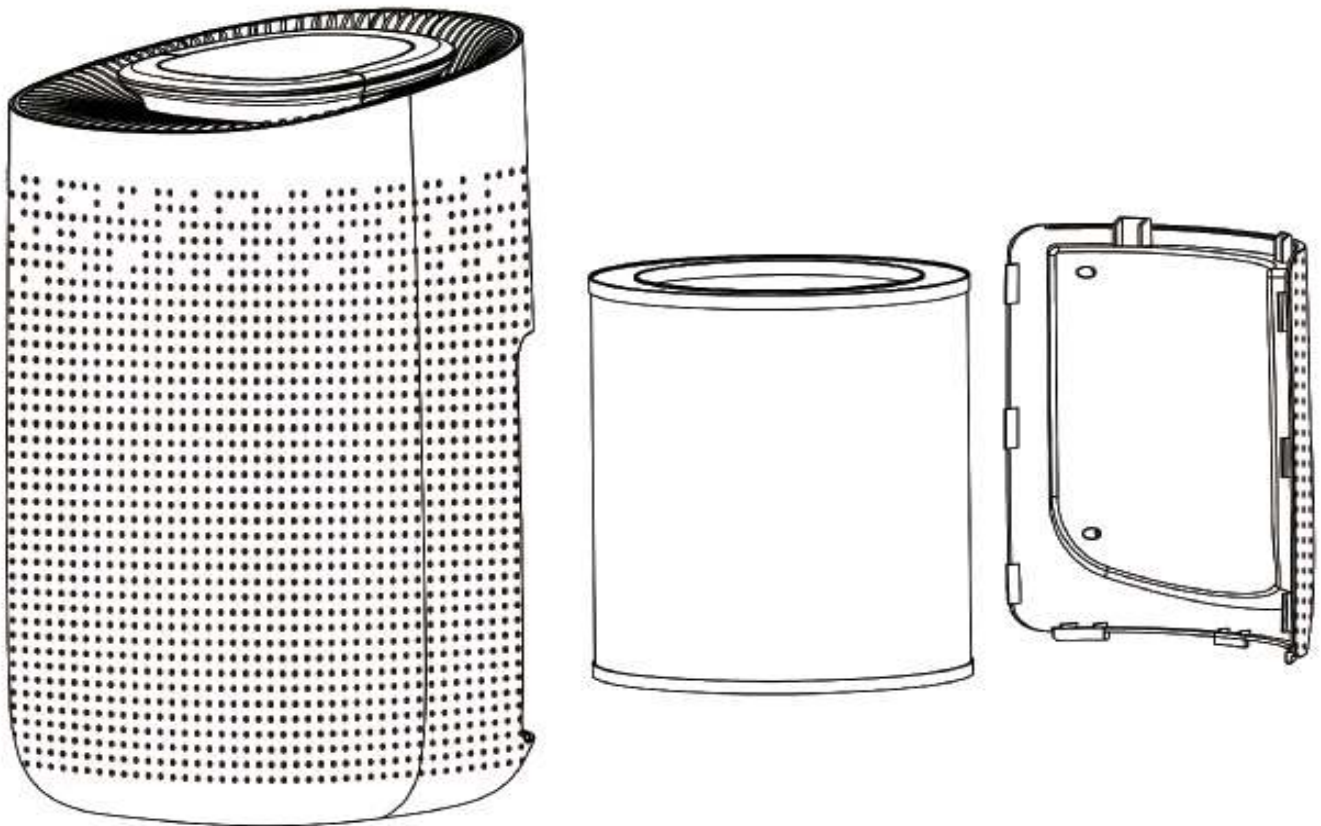

Kontrollpanel

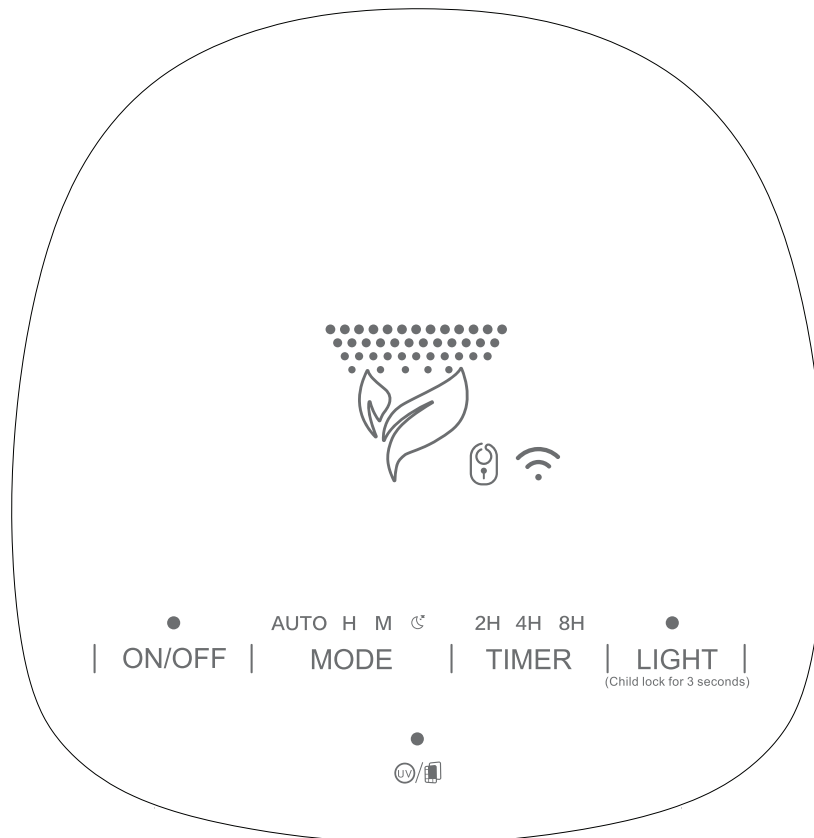

FÖRE FÖRSTA ANVÄNDNING

Kontrollera om alla tillbehör är finns med och är oskadade.
Läs denna manual noggrant och spara den för framtida referens.

Ta bort filtrets skyddsförpackning.

Se till att 49200 är bortkopplad från vägguttaget innan du tar bort eller monterar filtret.

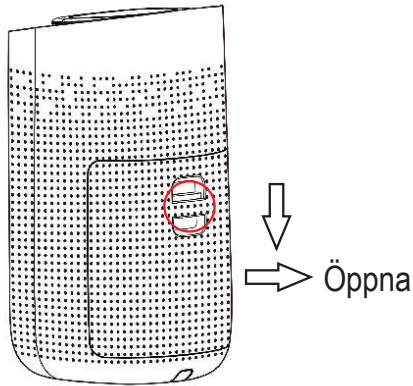

- ① Tryck på den röda cirkulära knappen för att ta bort bakstycket.

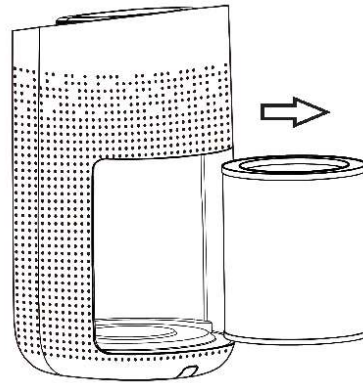

- ② Ta bort filtret från maskinen.

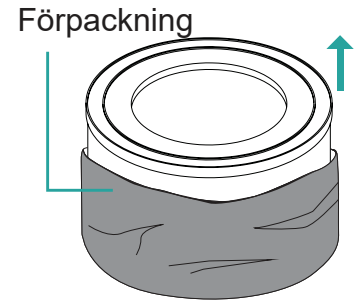

- ③ Ta bort det nya filtrets förpackning.

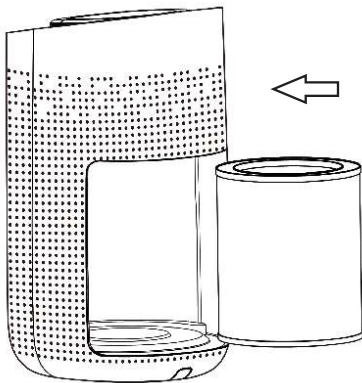

- ④ Placera filtret i maskinen.

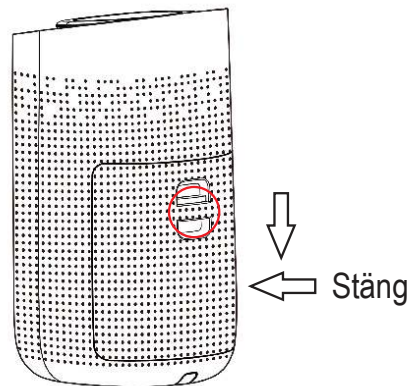

- ⑤ Tryck på den röda cirkulära knappen för att stänga bakstycket.

INSTALLERA APPEN SMARTLIFE

Ladda ned och registrera

1. Skanna QR-koden eller ladda ned appen Smart Life från App Store eller Google Play.
2. Öppna appen Smart Life när den har laddats ned.
3. Tryck på "Register" (registrera) för att skapa ett nytt Smart Life-konto med din e-postadress eller telefonnummer.
4. Logga in med ditt konto.
5. Se till att du är ansluten till WiFi när du lägger till 49200.



LÄGGA TILL NYA ENHETER.

Öppna appen Smart Life och välj "add device" (lägg till enhet) eller "+" i det övre högra hörnet på appens startsida. Du kan välja en av två metoder för att ansluta till 49200 (Max+Infrared sensor+UV).

- Skanna automatiskt (rekommenderat)
- Lägg till manuellt

Skanna automatiskt

1. Se till att du är ansluten till WiFi och att Bluetooth är på.
2. Slå på 49200 och aktivera WiFi-funktionen genom att trycka på och hålla knappen Timer nedtryckt i fem sekunder till en WiFi-ikon visas på kontrollpanelen.
3. Tryck på "+" i det övre högra hörnet av appens startskärm och välj Auto Scan (skanna automatiskt). Appen skannar området för tillämpliga Smart Life-enheter. Alla smarta enheter som är kompatibla med appen Smart Life visas på skärmen.
4. Se till att endast Trebs 49200 är markerad och tryck på "+" WiFi-enhet.
5. Appen bekräftar att anslutningen har utförts och 49200 har lagts till på ditt Smart Life-konto.
6. Tryck på nästa för att fortsätta eller ändra namnet genom att trycka på pennan bredvid "Max+Infrared sensor+Uv" (Max + Infraröd sensor + UV).
7. Appen Smart Life öppnar automatiskt Trebs 49200-kontrollpanelen när du är klar.

Lägg till 49200 manuellt (AP-läge)

1. Se till att du är ansluten till WiFi och att Bluetooth är på.
2. Slå på 49200 och aktivera WiFi-funktionen genom att trycka på och hålla knappen Timer nedtryckt i sju sekunder till en WiFi-ikon blinkar långsamt på kontrollpanelen.
3. Tryck på "+" i det övre högra hörnet av appens startskärm och välj add device manually (lägg till enhet manuellt).
4. Välj "small household appliances" (mindre hushållsapparater) i grupplistas översikt och välj "Air purifier (BLE+WiFi)" (luftrenare (BLE + WiFi)) i sektionen product (produkter).
5. Bekräfta att WLAN-symbolen blinkar långsamt på 49200.
6. Bekräfta WiFi-internetanslutningen som används av appen Smart Life
7. Appen begär nu att ändra internetanslutningen till SmartLife-8C46. Gå till WiFi-inställningar och anslut manuellt till SmartLife-8C46.
8. Byt tillbaka till appen Smart life.
9. 49200 registreras automatiskt på ditt konto.
10. Tryck på nästa för att fortsätta eller ändra namnet genom att trycka på pennan bredvid "Max+Infrared sensor+Uv" (Max + Infraröd sensor + UV).
11. Appen Smart Life öppnar automatiskt Trebs 49200-kontrollpanelen när du är klar.

BRUKSANVISNING

Ström

49200 kan slås på och stängas av med strömbrytare utan att använda appen. Ett indikerande ljud bekräftar varje ändring.

Läge

Genom att upprepade gånger trycka på Mode-knappen är det möjligt att bläddra igenom de olika hastighetsalternativen.

Trebs 49200 har fyra olika hastighetsinställningar: sömn (låg), medium, hög och automatisk (standard).

Timer (WiFi)

Genom att snabbt trycka på Timer aktiveras timerfunktionen.

Välj mellan en tidsinställning på 2, 4 och 8 timmar.

Tryck på och håll knappen Timer nedtryckt (3 sek) för att aktivera WiFi-funktionen. WiFi-symbolen visas när den aktiveras på den övre kontrollpanelen.

Belysning (barnlås)

Tryck kort på knappen Light (belysning) för att ändra belysningen från hög, låg eller av.

Tryck på och håll knappen Light (belysning) nedtryckt (3 sek) för att aktivera barnlåset. När det är aktiverat visas ett lås på kontrollpanelen. Inställningarna hos 49200 kan inte ändras med barnlåset aktiverat.

UV (indikator för HEPA-filter)

Tryck på knappen UV för att aktivera eller inaktivera UV-ljuset

BYTA HEPA-FILTRET

HEPA-filtret (SKU: 49201) måste bytas ut ungefär var 2200:e driftstimme.

När HEPA-filtret (SKU: 49201) måste bytas ut blinkar indikator för UV/HEPA-filter rött.

HEPA-filtret för Trebs 49200 kan köpas separat via din Trebs-återförsäljare eller Trebs kundtjänst.

HEPA-filter för Trebs 49200 – SKU: 49201

Följ stegen nedan för att byta ut HEPA-filtret.

Se alltid till att 49200 är bortkopplad från vägguttaget innan du öppnar enheten eller byter filter.

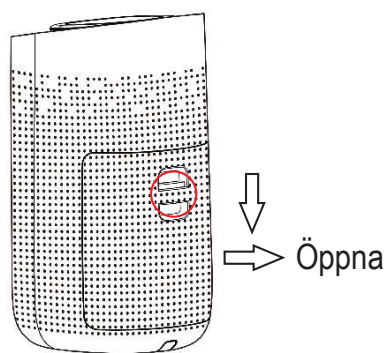

① Öppna bakstycket

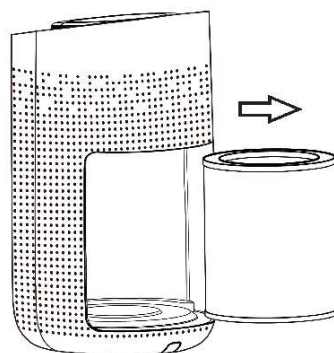

② Ta bort det gamla filtret från Trebs 49200

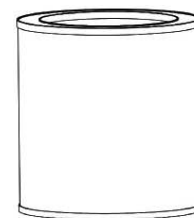

③ Kassera det gamla filtret enligt lokala föreskrifter

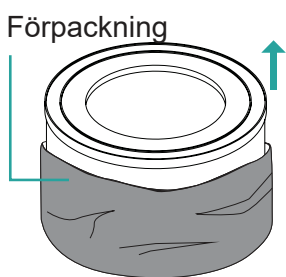

④ Packa försiktigt upp det nya Trebs HEPA H13-filtret SKU: 49201

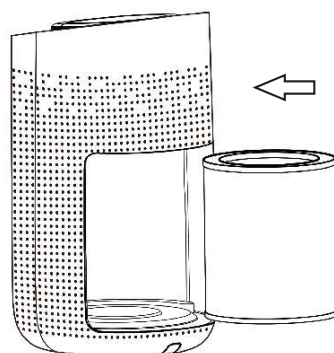

⑤ Sätt i det nya HEPA-filtret i 49200. Den öppna sidan uppåt

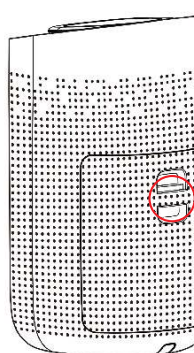

⑥ Stäng bakstycket

Tryck på och håll knappen UV/HEPA-filterindikator nedtryckt i sju sekunder efter filterbytet för att återställa HEPA-filtrets timer. Efter återställningen slutar det röda ljuset att blinka.

Obs: Enheten fungerar normalt även om HEPA-filtrets indikator signalerar att det ska bytas ut.

KASSERA GAMMAL UTRUSTNING

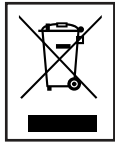

Gamla elektriska och elektroniska apparater innehåller ofta värdefulla material. De innehåller emellertid även skadliga ämnen som var nödvändiga för deras funktionalitet och säkerhet. Om dessa placeras i det icke återvinningsbara avfallet eller kasseras på fel sätt kan det vara skadligt för människors hälsa och miljön. Placera aldrig enheten med det icke återvinningsbara avfallet.

ANMÄRKNING

- Använd de insamlingspunkter som finns i ditt samhälle och återvinn gamla elektriska och elektroniska enheter. Kontakta din kommun, det lokala avfallsföretaget eller din återförsäljare för mer information.
- Se till att din gamla enhet förvaras utom räckhåll för barn till den plockas upp.

GARANTI

- Vi erbjuder en 24 månaders garanti för denna produkt. Garantin börjar på inköpsdatumet och är avsedd för fel på grund av produktion eller använt material.
- Dina lagstadgade garantirättigheter enligt § 439 ff. BGB-E påverkas inte av detta.
- Garantin gäller inte skador till följd av felaktig hantering eller användning och inte heller på fel som endast har en liten inverkan på produktens funktionalitet eller värde. Normalt slitage, transportskador – i den utsträckning som vi inte ansvarar för detta samt skador orsakade av reparationer som inte har utförts av oss – är undantagna från garantin.
- Den här enheten är utformad för hushållsbruk och har rätt prestandanivåer.
- All användning i kommersiella situationer täcks endast av garantin om enheten inte utsätts för större påfrestningar än i en hushållssituation. Enheten är inte lämplig för ytterligare kommersiellt bruk.
- Vid välgrundade klagomål reparerar vi den defekta enheten efter eget gottfinnande eller ersätter den med en felfri enhet.

Alla möjliga tillverkningsfel måste rapporteras inom 14 dagar efter leverans. Alla ytterligare anspråk är uteslutna. När du åberopar garantin ska du kontakta oss innan du skickar produkten (du måste alltid förse oss med ett köpbevis).

TEKNISK INFORMATION

- Modell: 49200 – smart luftrenare
- HEPA-ersättningsfilter: Trebs SKU: 49201
- Spänning: 220–240 V/50 Hz
- Energiförbrukning: 50 W
- Arbetsområde: < 50 m²
- Brus: 32 dB
- Produktmått: 270 x 303 x 497 mm
- Vikt: 4,6 kg

SERVICE

Om du har ytterligare frågor angående produkten efter att ha läst användarhandboken bör du kontakta Trebs kundtjänst:

CE-föreskrifter

Härmed deklarerar Trebs B.V., Thermiekstraat 1a, 6361 HB Nuth, Nederländerna att denna produkt uppfyller EU:s väsentliga direktivkrav.

Försäkran om överensstämmelse kan läsas på techdoc@commaxxgroup.com

[HTTP://DOC.HESDO.COM/49200-DOC.PDF](http://doc.hesdo.com/49200-doc.pdf)



ÖNEMLİ GÜVENLİK UYARILARI

Lütfen ürünü kullanmadan önce tüm güvenlik kurallarını dikkatlice okuyun.

1. Bu cihaz, evlerde ve benzer alanlarda kullanılmak üzere tasarlanmıştır, tüm profesyonel kullanımlar, hatalı kullanım olarak değerlendirilir ve fiziksel yaralanmalara veya eşyaların zarar görmesine neden olabilir. Trebs, yanlış kullanımdan kaynaklanan hasardan sorumlu değildir.
2. Cihazı asla suya veya başka bir sıvının içine batırmayın.
3. Elektrikli bir cihaza, kabloya veya fişe dokunurken ellerinizin kuru olduğundan emin olun.
4. Hareket halindeyken Model 49200'ü açmayın.
5. Model 49200 çalışırken hiçbir hareketli parçaya dokunmayın.
6. Cihazı bağlamadan önce, cihazda belirtilen voltajın yerel şebeke voltajına uygun olup olmadığını kontrol edin.
7. Fiş, ana kablo veya cihazın kendisi hasar görmüşse cihazı kullanmayın.
8. Düzenli olarak, kabloda hasar olup olmadığını kontrol edin. Kablo hasar görmüşse, üretici veya tedarikçi tarafından değiştirilmelidir. Tehlikeli bir duruma neden olmamak için, kablo yalnızca kalifiye bir kişi tarafından tamir edilmelidir.
9. Bu cihazın hiçbir parçası kullanıcı tarafından değiştirilemez.
10. Bu ürün 8 yaşından küçük çocuklar için uygun değildir.
11. Bu ürün, sorumlu bir kişinin gözetimi altında olmadıkça veya emniyetlerinden sorumlu bir kişiden cihazla ilgili talimatlar almadıkça, fiziksel, duyuşsal veya zihinsel kabiliyetleri kısıtlı veya bilgi ve deneyim eksikliği olan kişiler (çocuklar dâhil) tarafından kullanılmak üzere tasarlanmamıştır.
12. Cihazı sıcak bir yüzeye koymayın ve elektrik kablosunun sıcak yüzeylerle temas etmesini engelleyin.
13. Sorun oluştuğunda ve temizlik işlemi esnasında daima cihazın fişini çektiğinizden / cihazı kapattığınızdan emin olun.
14. Çalıştırmadan önce cihazın düz bir yüzeye güvenli bir şekilde yerleştirildiğinden emin olun.
15. Hava girişinin önüne veya hava çıkışının üst kısmına nesnelere koyarak hava girişini ve çıkışını engellemeyin.
16. Cihazın hava çıkış kısmının içerisine yabancı maddelerin düşmemesini sağlayın.
17. Bu cihaz uygun havalandırma, normal elektrikli süpürgeyle temizleme ya da mutfak aspiratörü olarak kullanılmak için uygun değildir. Cihaz, doğrudan bir klima cihazının altına koymayın.
18. Cihazı açmadan önce tüm filtrelerin doğru şekilde takıldığından emin olun.
19. Fiziksel yaralanmayı veya cihazın zarar görmesini önlemek için hava girişi ya da çıkışına parmaklarınızı veya yabancı cisimler sokmayın.
20. Cihaz Karbon Monoksit (CO) veya Radon'u (Rn) temizlemez. Yanma ve tehlikeli kimyasallar nedeniyle meydana gelen kazalarda güvenlik cihazı olarak kullanılamaz.
21. 802.11b/g/n at 2.4GHz tabanlı standart WiFi arabirimi ile çalışır.

BİLEŞENLER

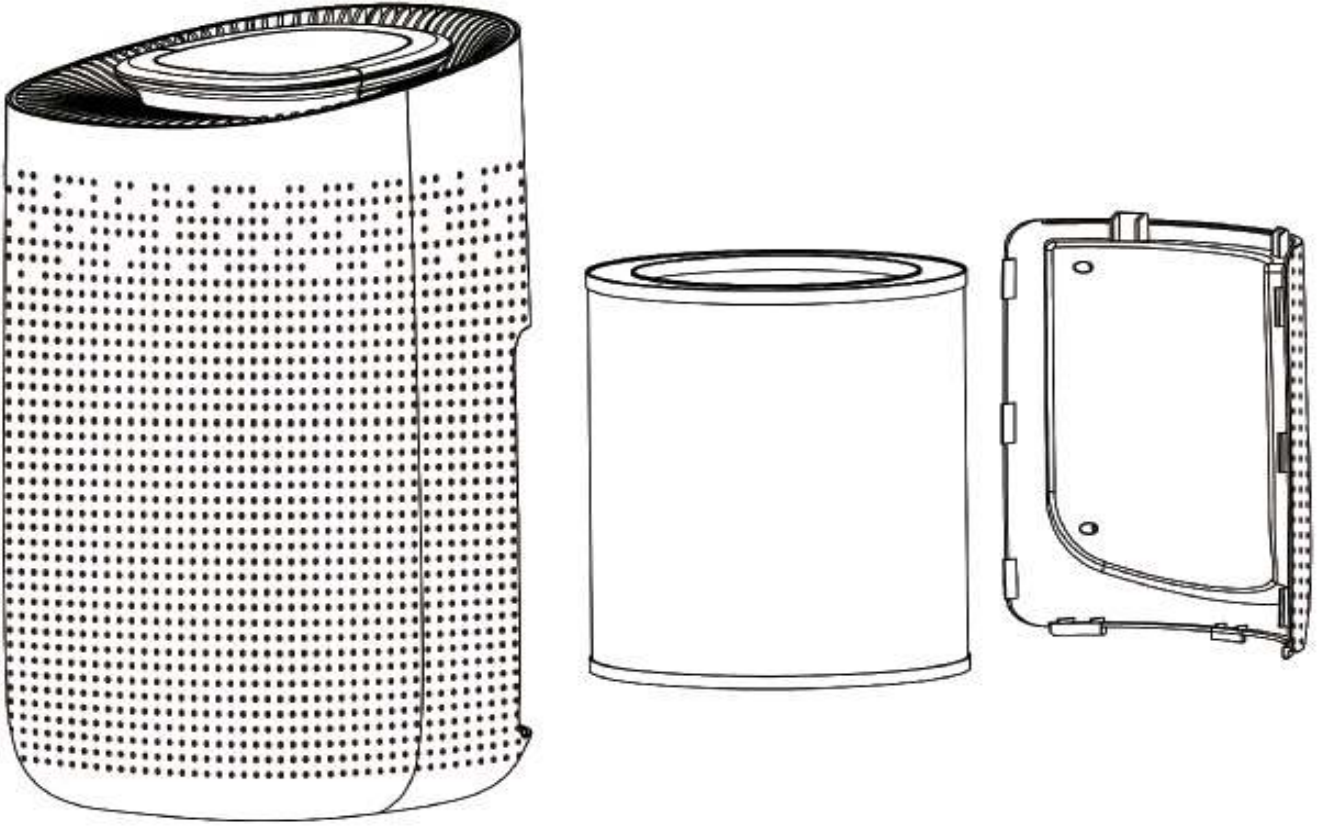

Kumanda paneli

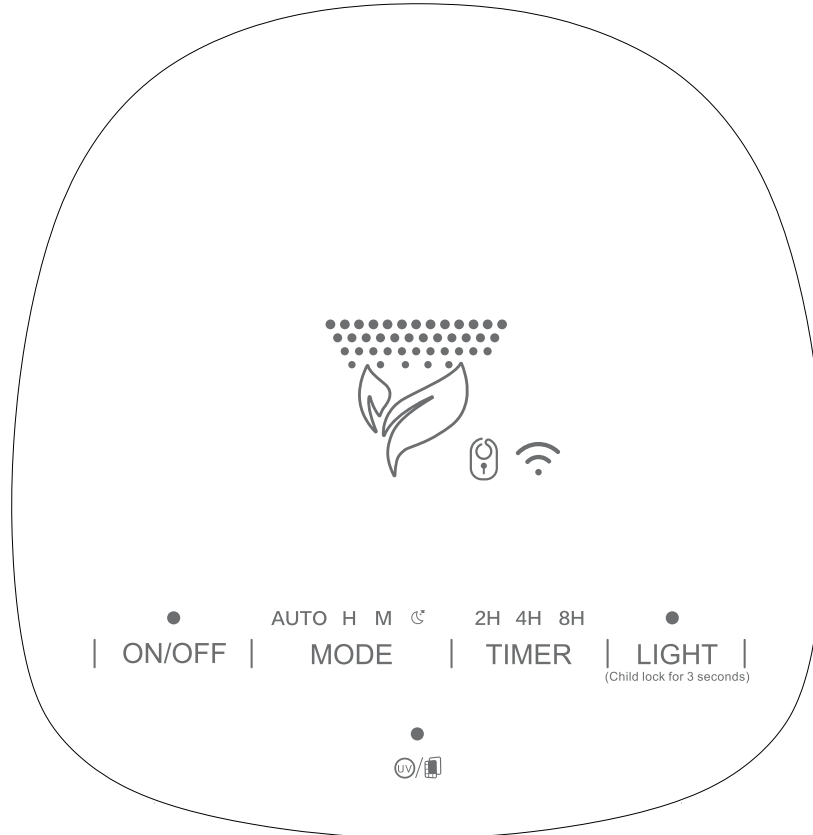

İLK KULLANIMDAN ÖNCE

Tüm aksesuarların mevcut ve hasarsız olduğunu kontrol edin.
Bu kullanma kılavuzunu dikkatle okuyun ve ileride kullanmak üzere saklayın edin.

Filtre koruma paketini çıkarın.

Filtreyi çıkarmadan veya takmadan önce model 49200'ün fişinin prize takılı olmadığından emin olun.

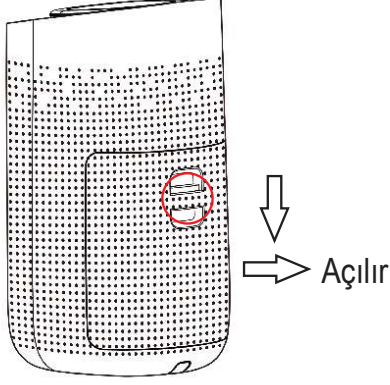

- ① Arka kapağı çıkarmak için kırmızı daire ile gösterilen yere basın.

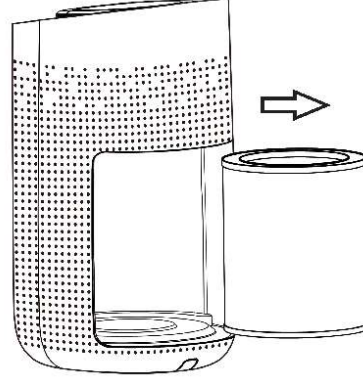

- ② Filtreyi cihazın içerisinden çıkarın.

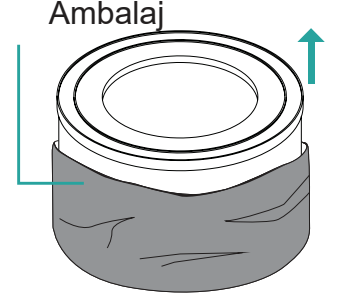

- ③ Yeni filtreyi ambalajından çıkarın.

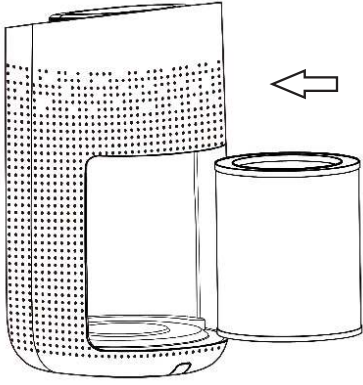

- ④ Filtreyi cihazın içerisine yerleştirin.

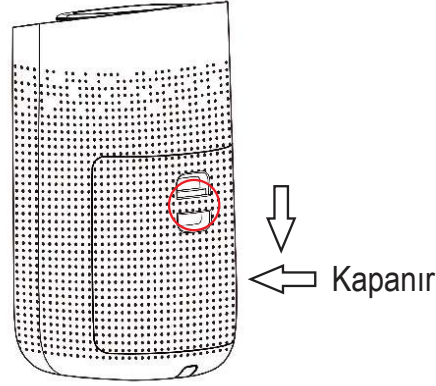

- ⑤ Arka kapağı kapatmak için kırmızı daire ile gösterilen yere basın.

SMARTLIFE UYGULAMASININ KURULMASI

İndirme ve Kayıt

1. QR kodunu tarayın veya App Store ya da Google Play'den Smart Life Uygulamasını indirin.
2. İndirdiğinizde Smart Life uygulamasını açın.
3. E-posta adresinizi veya telefon numaranızı kullanarak yeni bir Smart Life hesabı oluşturmak için Register (Kaydol) seçeneğine dokununuz.
4. Hesabınızı kullanarak oturumu açın.
5. Model 49200'ü eklerken Wi-Fi'ye bağlı olduğunuzdan emin olun.



YENİ CİHAZLARIN EKLENMESİ.

Smart Life Uygulamasını açın, uygulamanın ana sayfasının sağ üst köşesinde bulunan “add device” (yeni cihaz ekle) seçeneğini veya “+” işaretini seçin. Model 49200’e bağlanmak için iki yöntemden birini seçebilirsiniz (Max+Infrared sensor+UV).

- Auto Scan (Otomatik Tarama) (Önerilen)
- Add manually (Manuel Ekle)

Otomatik Tarama

1. Wi-Fi’ye bağlı olduğunuzdan ve Bluetooth fonksiyonun açık olduğundan emin olun.
2. Model 49200’ü açın ve Wi-Fi simgeleri kumanda panelinde görüntülenene kadar Timer düğmesini 5 saniye süreyle basılı tutarak Wi-Fi fonksiyonunu etkinleştirin.
3. Uygulamanın başlatma ekranında sağ üst köşede bulunan “+” işaretine basın ve Auto Scan (Otomatik Tarama) seçeneğini seçin.
Uygulama, Smart life uyumlu cihazlar için alanı tarar.
Smart Life uygulamasıyla uyumlu tüm akıllı cihazlar ekranda görüntülenir.
4. Sadece Trebs 49200 cihazın işaretli olduğundan emin olun ve “+” Wi-Fi device (“+” Wi-Fi cihazı) seçeneğine basın.
5. Uygulama, bağlantının yapıldığını ve Model 49200’ün Smart Life hesabınıza eklendiğini onaylar.
6. Devam etmek için ileriye basın veya Max+Infrared sensor+Uv (Maks.+Kızılötesi sensör+UV) yanındaki kalem işaretine dokunarak adı değiştirin.
7. İşlem tamamlandığında Smart Life uygulaması, Trebs 49200 kumanda panelini otomatik olarak açar.

Model 49200’ü manuel ekle (AP modu)

1. Wi-Fi’ye bağlı olduğunuzdan ve Bluetooth fonksiyonun açık olduğundan emin olun.
2. Model 49200’ü açın ve bir Wi-Fi simgesi kumanda panelinde yavaş şekilde yanıp sönene kadar Timer düğmesini 7 saniye süreyle basılı tutarak Wi-Fi fonksiyonunu etkinleştirin.
3. Uygulamanın başlatma ekranında sağ üst köşede bulunan “+” işaretine basın ve add device manually (cihazı manuel ekle) seçeneğini seçin.
4. Grup listesi genel görünümünden “small household appliances” (küçük ev cihazları) ve ardından ürün seçimi kısmından “Air purifier (BLE+Wi-Fi)” (Hava temizleme cihazı (BLE+Wi-Fi)) seçeneğini seçin.
5. Model 49200 üzerindeki WLAN sembolü yavaş şekilde yanıp söndüğünden emin olun.
6. Smart Life uygulaması tarafından kullanılacak olan Wi-Fi internet bağlantısını onaylayın.
7. Uygulama şimdi internet bağlantısının SmartLife-8C46 olarak değiştirilmesini ister.
Wi-Fi ayarlarına giderek SmartLife-8C46 ile manuel bağlantı kurun.
8. Smart life uygulamasına geçin.
9. Model 49200, hesabınıza otomatik olarak kaydolur.
10. Devam etmek için ileriye basın veya “Max+Infrared sensor+Uv” (Maks.+Kızılötesi sensör+UV) yanındaki kalem işaretine dokunarak adı değiştirin.
11. İşlem tamamlandığında Smart Life uygulaması, Trebs 49200 kumanda panelini otomatik olarak açar.

FONKSİYONLARA İLİŞKİN TALİMATLAR

Güç

Güç düğmesi vasıtasıyla Model 49200, uygulama kullanılmadan açılıp kapatılabilir.
Bir gösterge sesi, her değişikliği onaylar.

Mod

Mode düğmesine arka arkaya basılarak farklı hız seçenekleri üzerinde dolaşılabilir.
Trebs 49200, 4 farklı hız ayarına sahiptir: uyku (düşük), orta, yüksek, otomatik (varsayılan).

Zamanlayıcı (Wi-Fi)

Timer düğmesine kısa süreli basılarak zamanlayıcı fonksiyonu etkinleştirilir.
2H, 4h ve 8h zamanlayıcı arasında seçim yapın.

Wi-Fi fonksiyonunu etkinleştirmek için Timer düğmesine uzun süreli (3 sn.) basın. Etkinleştirildiğinde Wi-Fi sembolü, kumanda panelinin üzerinde görünür olacaktır.

Işık (Çocuk Kilidi)

Işık fonksiyonunu yüksekten düşüğe değiştirmek veya kapatmak için Light düğmesine kısa süreli basın.

Çocuk kilidini etkinleştirmek için Light düğmesine uzun süreli (3 sn.) basın. Bu fonksiyon etkinleştirildiğinde kumanda panelinde bir kilit simgesi görüntülenir. Model 49200 ayarları, Çocuk kilidi ayarında değiştirilemez.

UV (HEPA filtre gösterge ışığı)

UV ışığını etkinleştirmek veya devre dışı bırakmak için UV düğmesine basın.

HEPA FİLTRENİN DEĞİŞTİRİLMESİ

HEPA filtrenin (SKU: 49201), her 2.200 saatlik çalışmadan sonra değiştirilmesi gerekir.

HEPA filtrenin (SKU: 49201) değiştirilmesi gerektiğinde UV/HEPA filtre gösterge ışığı, kırmızı renkte yanıp sönmeye devam eder.

Trebs 49200'ün HEPA filtresi, Trebs satıcınızdan veya Trebs servis ağından ayrı olarak satın alınabilir.

Trebs 49200 HEPA filtre (SKU: 49201)

HEPA filtreyi doğru olarak değiştirmek için aşağıdaki adımları takip edin.

Cihazın içini açmadan veya filtreyi değiştirmeden önce daima Model 49200'ün fişinin prize takılı olmadığından emin olun.

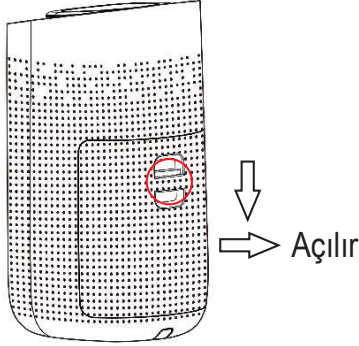

① Ön kapağı açın

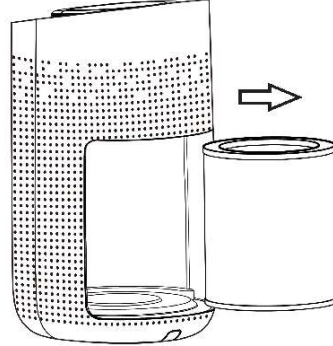

② Eski filtreyi Trebs 49200'den çıkarın

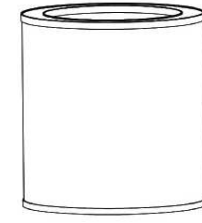

③ Eski filtreyi yerel yönetmeliklere uygun şekilde atın

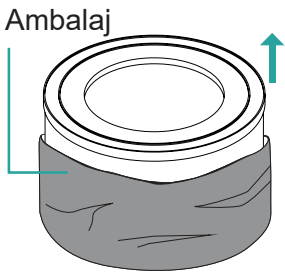

④ Yeni Trebs HEPA H13 filtreyi dikkatli şekilde ambalajından çıkarın
SKU: 49201

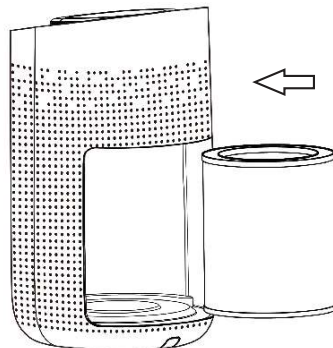

⑤ Yeni HEPA filtreyi Model 49200'ün içerisine takın.
Açık taraf yukarı bakmalı

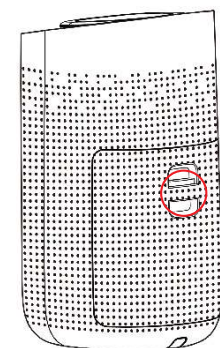

⑥ Arka kapağı kapatın.

Filtreyi değiştirdikten sonra HEPA filtre zamanlayıcısını sıfırlamak için UV/HEPA filtre gösterge düğmesini 7 saniye basılı tutun. Sıfırlama işleminin ardından kırmızı ışığın yanıp sönmeye durur.

Not: HEPA filtre göstergesi HEPA filtrenin değiştirilmesi gerektiğinin sinyalini verse dahi cihaz normal şekilde çalışır.

ESKİMİŞ EKİPMANIN ATILMASI



Eski elektrikli ve elektronik cihazlar genellikle değerli malzemeler içerir. Bununla birlikte, çalışmaları ve güvenlikleri için gerekli olan zararlı maddeleri de içerirler. Bunlar geri dönüştürülemeyen atıklarla birlikte veya yanlış bir biçimde atılırsa, insan sağlığı ve çevre için zararlı olabilir. Cihazınızı asla geri dönüştürülemeyen atıklarla birlikte atmayın.

UYARI

- Yaşadığınız yerde bulunan toplama noktalarını kullanarak eski elektrikli ve elektronik cihazları geri dönüştürün. Daha fazla bilgi için belediyenize, yerel atık imha şirketine veya bayinize başvurun.
- Eski cihazınızın, alınana kadar çocukların ulaşamayacağı bir yerde saklandığından emin olun.

GARANTI

- Bu ürün için 24 ay garanti sunuyoruz. Garanti, satın alma tarihinde başlar ve üretimden veya kullanılan malzemelerden kaynaklanan arızalar için tasarlanmıştır.
- Yasal garanti haklarınızın § 439 ff uyarınca sağlanır. BGB-E bundan etkilenmeyecektir.
- Garanti, yanlış kullanım veya kullanımdan kaynaklanan hasarlar veya ürünün işlevselliği veya değeri üzerinde çok az etkisi olan arızalar için geçerli değildir. Normal aşınma ve yıpranma, bundan sorumlu olmadığımız ölçüde nakliye hasarları ve tarafımızca yapılmayan onarımlardan kaynaklanan hasarlar da garanti kapsamı dışındadır.
- Bu cihaz evde kullanım için tasarlanmıştır ve doğru performans seviyelerine sahiptir.
- Ticari amaçlı yapılacak herhangi bir kullanım, yalnızca cihaz evde karşılaşılabilecek koşullardan daha ağır koşullara maruz kalmazsa garanti kapsamındadır. Cihaz ek ticari kullanım için tasarlanmamıştır.
- Yapılan şikâyetin kabul edilmesi durumunda, arızalı cihazı kendi takdirimize bağlı olarak onaracak veya herhangi bir sorun göstermeyen bir cihazla değiştireceğiz.

Tüm olası üretim hataları teslimattan itibaren 14 gün içinde bildirilmelidir. Diğer tüm talepler hariç tutulmuştur. Garanti kapsamında bir talepte bulunacağınızda, bize ürünü göndermeden önce lütfen bizimle iletişime geçin (her zaman satın alma belgesi sunulmalıdır).

TEKNİK DETAYLAR

- Model: 49200 - Akıllı Hava Temizleme Cihazı
- Yedek HEPA filtre: Trebs SKU: 49201
- Voltaj: 220 V-240 V; 50 Hz
- Güç tüketimi: 50 W
- Çalışma alanı: 50 m²'den küçük
- Gürültü seviyesi: 32Db
- Ürünün boyutları: 270*303*497 mm
- Ağırlık: 4,6 kg

SERVİS

Kullanıcı kılavuzunu okuduktan sonra ürünle ilgili başka sorularınız varsa, lütfen Trebs müşteri hizmetlerine başvurun:

CE Yönetmeliği

İşbu belge ile Thermiekstraat 1a, 6361 HB Nuth, Hollanda adresinde bulunan Trebs B.V. bu ürünün temel AB yönerge şartlarına uygun olduğunu beyan eder.

Uyumluluk beyanı için techdoc@commaxxgroup.com e-posta adresi ile iletişime geçin

[HTTP://DOC.HESDO.COM/49200-DOC.PDF](http://doc.hesdo.com/49200-doc.pdf)

