

DAB-P 210 V1-DE\_0519

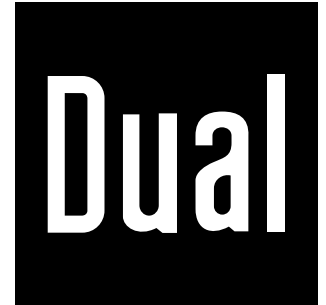

**DAB-P 210**

**Stereo DAB+  
Portable**

**Bedienungsanleitung**

---

## Das Vorwort

Diese Bedienungsanleitung hilft Ihnen beim

- bestimmungsgemäßen und
- sicheren

Gebrauch Ihres DAB+ Portable, im folgenden Anlage oder Gerät genannt.

## Die Zielgruppe dieser Bedienungsanleitung

Die Bedienungsanleitung richtet sich an jede Person, die das Gerät

- aufstellt,
- bedient,
- reinigt
- oder entsorgt.

### Ersatzteile & Zubehör:

Die Verfügbarkeit von passendem Zubehör und Ersatzteilen für Ihr Gerät können Sie rund um die Uhr unter <http://www.dual-shop.de/ersatzteile-zubehoer/> erfragen. Bitte beachten Sie, dass wir nur an eine Anschrift innerhalb von Deutschland versenden können.

## Die Gestaltungsmerkmale dieser Bedienungsanleitung

Verschiedene Elemente der Bedienungsanleitung sind mit festgelegten Gestaltungsmerkmalen versehen. So können Sie leicht feststellen, ob es sich um

normalen Text,

-  wichtige Hinweise,
- Aufzählungen oder
- Handlungsschritte



Hinweis auf Hörschäden durch laute Musik,



Sicherheitshinweise oder Warnhinweise handelt.

- Versuchen Sie niemals ein defektes Gerät selbst zu reparieren. Wenden Sie sich immer an unsere Hotline: +49 8191 915 777 0

## Inhaltsverzeichnis

<b>Geräteübersicht</b> .....	<b>5</b>	<b>Was ist DAB+</b> .....	<b>19</b>
<b>Hinweise zur Handhabung</b> .....	<b>7</b>	<b>Das DAB-Radio bedienen</b> .....	<b>20</b>
Sicherheitshinweise .....	7	Einen Suchlauf bei DAB durchführen .....	20
Umgang mit Batterien .....	9	DAB-Sender speichern .....	20
Aufstellen des Gerätes .....	10	Manuelle Sendersuche .....	21
<b>Die Beschreibung des Gerätes</b> .....	<b>13</b>	Informationen einblenden .....	21
Der Lieferumfang .....	13	Lautstärkeanpassung DRC .....	22
Die besonderen Eigenschaften des Gerätes .....	13	<b>Das UKW-Radio bedienen</b> .....	<b>23</b>
<b>Das Gerät zum Betrieb vorbereiten</b> .....	<b>14</b>	UKW/FM-Sender einstellen .....	23
Den Antennenempfang verbessern .....	14	UKW-Sender manuell speichern .....	24
Batterien einlegen .....	15	Displayanzeigen aufrufen .....	24
Einen Kopfhörer benutzen .....	16	<b>Weitere Funktionen</b> .....	<b>25</b>
Das Netzkabel anschließen .....	16	Das Gerät auf Werkseinstellung zurücksetzen .....	25
<b>Allgemeine Geräte-Funktionen</b> .....	<b>18</b>	Die Software-Version darstellen .....	25
Das Gerät einschalten .....	18	<b>Den CD-Player bedienen</b> .....	<b>26</b>
Die Quelle einstellen .....	18	Allgemeine Hinweise zu CDs .....	26
Die Lautstärke einstellen .....	18	Welche Discs Sie verwenden können .....	27
Das Gerät ausschalten .....	18	Discs einlegen .....	27
Eco-Standby-Modus .....	18	Discs entnehmen .....	28
Die Sprache einstellen .....	18	Eine Disc wiedergeben .....	28
Eine externe Tonquelle wiedergeben .....	18	Titel einstellen .....	28
		Die Wiederholungsfunktion nutzen .....	29
		Die Programmierungsfunktion nutzen .....	29

<b>Die USB-Funktion bedienen.....</b>	<b>31</b>	<b>Das Gerät reinigen .....</b>	<b>33</b>
Speichermedium einsetzen.....	31	Hinweise zur CD .....	33
Funktionen .....	31	Hinweise zu Kassetten.....	34
<b>Den Kassettenspieler bedienen.....</b>	<b>32</b>	Den Kassettenspieler reinigen .....	34
Einschalten der Betriebsart Kassette.....	32	<b>Fehler beseitigen .....</b>	<b>35</b>
Einsetzen der Kassette .....	32	<b>Technische Daten .....</b>	<b>38</b>
Wiedergabe von Kassetten.....	32	<b>Entsorgungshinweise.....</b>	<b>39</b>

# Geräteübersicht

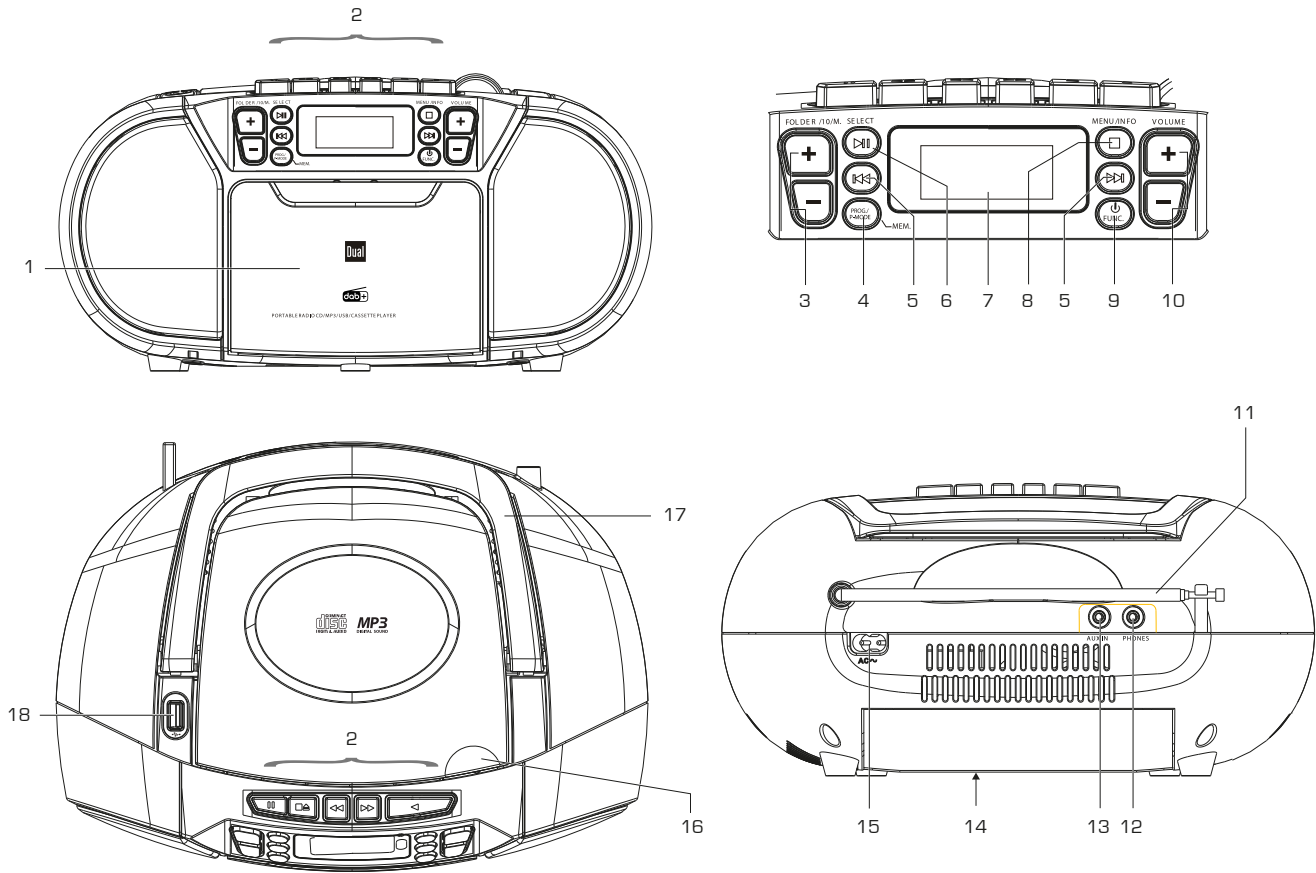

## Geräteübersicht

1		Kassettenfach
2		Kassettentasten
		PAUSE
	■ 	STOP/EJECT
	◀◀	F.FWD
	▶▶	REW
	◀	PLAY
3	–FOLDER 10 / M.+	Albumwahl MP3, Titelsprung 10 Titel, gespeicherte Sender wählen
4	PROG / P-MODE MEM.	Titelprogrammierung CD/USB Wiederholfunktion, Radio: Sender speichern <b>Preset</b> s, gespeicherte Sender aufrufen
5	I◀◀▶▶I	DAB: durch Stationen schalten UKW: Frequenz einstellen CD, USB: Titelwahl, Suchlauf In Menüs navigieren
6	SELECT ▶	DAB: durch Stationen schalten UKW: Frequenz einstellen CD, USB: Titelwahl, Suchlauf In Menüs navigieren
7		Display

8	■ MENÜ INFO	CD/USB: Wiedergabe stoppen; lang drücken: Menü öffnen DAB/UKW: Infos anzeigen, durch Infos schalten
9	⏻ FUNC.	Kurz Drücken: Einschalten des Geräts; lang drücken: Ausschalten Im eingeschalteten Zustand kurz drücken um die Quelle zu wählen: DAB, FM, TAPE, AUX, CD, USB
10	+VOL–	Lautstärke einstellen
11		DAB/UKW-Teleskopantenne
12	PHONES	Kopfhöreranschluss, 3,5 mm Klinke
13	AUX IN	Anschluss externe Quelle, 3,5 mm Klinke
14		Batteriefach (Unterseite)
15	AC ~	Netzanschluss
16	OPEN	CD-Fach öffnen
17		Tragegriff
18	USB	USB-Anschluss zur MP3- Wiedergabe
-		Typenschild (Unterseite)

## Hinweise zur Handhabung

Lesen Sie bitte alle Sicherheitshinweise sorgfältig durch und bewahren Sie diese für spätere Fragen auf. Befolgen Sie immer alle Warnungen und Hinweise in dieser Bedienungsanleitung und auf der Rückseite des Gerätes.



### Sicherheitshinweise

#### Vorsicht!

- Das Gerät darf nur an eine haushaltsübliche Netzspannung angeschlossen werden. Versuchen Sie niemals, das Gerät mit einer anderen Spannung zu betreiben.
- Schließen Sie das Gerät nur an eine vorschriftsmäßig installierte und geerdete Netzsteckdose an. Die Netzspannung muss mit den Angaben auf dem Typenschild des Gerätes übereinstimmen
- Verbinden Sie das Gerät nicht mit dem Netzanschluss, falls die Spannung nicht mit diesem Wert übereinstimmt.
- Der Netzstecker darf erst angeschlossen werden, nachdem die Installation vorschriftsmäßig beendet ist.
- Wenn der Netzstecker bzw. das Netzkabel des Gerätes defekt ist bzw. wenn das Gerät sonstige Schäden aufweist, darf es nicht in Betrieb genommen werden.
- Beim Abziehen des Netzkabels von der Steckdose am Stecker ziehen - nicht am Kabel.
- Um Feuergefahr und die Gefahr eines elektrischen Schlages zu vermeiden, setzen Sie das Gerät weder Regen noch sonstiger Feuchtigkeit aus.
- Nehmen Sie das Gerät nicht in der Nähe von Badewannen, Swimmingpools oder spritzendem Wasser in Betrieb.
- Stellen Sie keine Behälter mit Flüssigkeit, z.B. Blumenvasen, auf das Gerät. Diese könnten umfallen, und die auslaufende Flüssigkeit kann zu erheblicher Beschädigung bzw. zum Risiko eines elektrischen Schlages führen.
- Sollten Fremdkörper oder Flüssigkeit in das Gerät gelangen, ziehen Sie sofort den Netzstecker aus der Steckdose. Lassen Sie das Gerät von qualifiziertem Fachpersonal überprüfen, bevor Sie es wieder in Betrieb nehmen. Andernfalls besteht die Gefahr eines elektrischen Schlags.
- Öffnen sie nicht das Gehäuse. Andernfalls besteht die Gefahr eines elektrischen Schlags.
- Versuchen Sie niemals ein defektes Gerät selbst zu reparieren. Wenden Sie sich immer an eine unserer Kundendienststellen.
- Öffnen sie nicht das Gehäuse. Andernfalls besteht die Gefahr eines elektrischen Schlags.

- Versuchen Sie niemals ein defektes Gerät selbst zu reparieren. Wenden Sie sich immer an eine unserer Kundendienststellen.
  - Fremdkörper, z.B. Nadeln, Münzen, etc., dürfen nicht in das Innere des Gerätes fallen.
  - Es dürfen keine offenen Brandquellen, wie z.B. brennende Kerzen auf das Gerät gestellt werden.
  - Überlassen Sie Wartungsarbeiten stets qualifiziertem Fachpersonal. Andernfalls gefährden Sie sich und andere.
  - Die Anschlusskontakte auf der Geräterückseite nicht mit metallischen Gegenständen oder den Fingern berühren. Die Folge können Kurzschlüsse sein.
  - Das Gerät bleibt auch in ausgeschaltetem Zustand Standby mit dem Stromnetz verbunden. Ziehen Sie den Stecker des Netzteils aus der Steckdose, falls Sie das Gerät über einen längeren Zeitraum nicht benutzen. Ziehen Sie nur am Netzstecker.
  - Dieses Gerät ist **nicht** dafür bestimmt, durch Personen (einschließlich Kinder) mit eingeschränkten physischen, sensorischen oder geistigen Fähigkeiten oder mangels Erfahrung und/oder mangels Wissen benutzt zu werden, es sei denn, sie werden durch eine für ihre Sicherheit zuständige Person beaufsichtigt oder erhielten von ihr Anweisungen, wie das Gerät zu benutzen ist.
  - Kinder müssen beaufsichtigt werden, um sicherzustellen, dass sie nicht mit dem Gerät spielen.
  - Es ist verboten Umbauten am Gerät vorzunehmen.
  - Beschädigte Geräte bzw. beschädigte Zubehörteile dürfen nicht mehr verwendet werden.
  - Keine Abdeckungen entfernen.
-  Zu hohe Lautstärke, besonders bei Kopfhörern, kann zu Hörschäden führen.
- Nehmen Sie keine Veränderungen am System oder am Zubehör vor. Nicht autorisierte Veränderungen können die Sicherheit, die Erfüllung von Richtlinien und die Systemleistung beeinträchtigen.
  - Vermeiden Sie Gefahren durch Brände oder elektrische Schläge, indem Sie Steckdosen, Verlängerungskabel und integrierte Gerätesteckdosen nicht überlasten.
  - Verwenden Sie eine korrekte Stromquelle – Schließen Sie das Produkt an eine ordnungsgemäße Stromquelle an, wie in der Bedienungsanleitung beschrieben bzw. wie am Produkt ausgewiesen.
  - Das Etikett mit der Produktbezeichnung befindet sich auf der Rückseite des Geräts.
  - Dieses Produkt ist nicht zum Einsatz im Freien geeignet. Verwenden Sie es nur innerhalb von



Gebäuden und nicht in Campingfahrzeugen, auf Booten oder in ähnlichen Umgebungen.

- Das Gerät darf nur auf einer festen horizontalen, vibrationsfreien Fläche aufgestellt werden.
- Der CD-Player verwendet einen unsichtbaren Laserstrahl. Dieser kann Ihre Augen bei falscher Handhabung verletzen. Schauen Sie niemals in das geöffnete CD-Fach.
- Dieses Gerät wurde als Laser-Gerät der Klasse 1 (CLASS 1 LASER) eingestuft. Der entsprechende Aufkleber (CLASS 1 LASER PRODUCT) befindet sich auf der Unterseite des Gerätes.



### **Erstickungsgefahr!**

Verpackung und deren Teile nicht Kindern überlassen.

Erstickungsgefahr durch Folien und anderen Verpackungsmaterialien.

## **Umgang mit Batterien**

- Achten Sie darauf, dass Batterien nicht in die Hände von Kindern gelangen. Kinder könnten Batterien in den Mund nehmen und verschlucken. Dies kann zu ernsthaften Gesundheitsschäden führen. Bewahren Sie deshalb Batterien und Fernbedienung für Kleinkinder unerreichbar auf. In diesem Fall sofort einen Arzt aufsuchen!
- Normale Batterien dürfen nicht geladen, mit anderen Mitteln reaktiviert, nicht auseinandergenommen, erhitzt oder ins offene Feuer geworfen werden (**Explosionsgefahr!**).
- Wechseln Sie schwächer werdende Batterien rechtzeitig aus. Batteriekontakte und Gerätekontakte vor dem Einlegen reinigen.
- Wechseln Sie immer alle Batterien gleichzeitig aus und verwenden Sie Batterien des gleichen Typs.
- Bei falsch eingelegter Batterie besteht **Explosionsgefahr!**
- Versuchen Sie nicht, die Batterie wiederaufzuladen, auseinander zu nehmen, auf eine Temperatur von über 100°C zu erhitzen oder zu verbrennen.
- Entsorgen Sie verbrauchte Batterien sofort. Ersetzen Sie Batterien nur durch Batterien des richtigen Typs und der richtigen Modellnummer.

### Vorsicht!

- Batterien keinen extremen Bedingungen aussetzen. Nicht auf Heizkörpern ablegen, nicht direkter Sonnenstrahlung aussetzen!
- Ausgelaufene oder beschädigte Batterien können bei Berührung mit der Haut Verätzungen verursachen. Benutzen Sie in diesem Fall geeignete Schutzhandschuhe. Reinigen Sie das Batteriefach mit einem trockenen Tuch.

### Wichtiger Hinweis zur Entsorgung:

Batterien können Giftstoffe enthalten, die die Gesundheit und die Umwelt schädigen.

- Batterien unterliegen der Europäischen Richtlinie 2006/66/EG. Diese dürfen nicht mit dem normalen Hausmüll entsorgt werden.
- Bitte informieren Sie sich über die örtlichen Bestimmungen zu gesonderten Entsorgung von Batterien, da durch die korrekte Entsorgung Umwelt und Menschen vor möglichen negativen Folgen geschützt werden.

Dieses Zeichen finden Sie auf schadstoffhaltigen Batterien:



### Bestimmungsgemäßer Gebrauch

Das Gerät ist für den Empfang von UKW/DAB-Radiosendungen, als CD/USB-Spieler und für die Wiedergabe von Musikdateien von externen Geräten entwickelt. Das Gerät ist für den privaten Gebrauch konzipiert und nicht für gewerbliche Zwecke geeignet. Jede andere Verwendung gilt als nicht bestimmungsgemäß und kann zu Sach- oder sogar zu Personenschäden führen. Der Hersteller übernimmt keine Haftung für Schäden, die durch nicht bestimmungsgemäßen Gebrauch entstanden sind.

### Aufstellen des Gerätes

- Stellen Sie das Gerät auf einen festen, sicheren und horizontalen Untergrund. Sorgen Sie für gute Belüftung.
- Stellen Sie das Gerät nicht auf weiche Oberflächen wie Teppiche, Decken oder in der Nähe von Gardinen und Wandbehängen auf. Die Lüftungsöffnungen könnten verdeckt werden. Die notwendige Luftzirkulation kann dadurch unterbrochen werden. Dies könnte möglicherweise zu einem Gerätebrand führen.
- Die Lüftungsschlitze der Rückwand und den Seiten müssen stets frei bleiben. Sie dürfen nicht durch Gardinen, Decken oder Zeitungen verdeckt werden

- Stellen Sie das Gerät nicht in der Nähe von Wärmequellen wie Heizkörpern auf. Vermeiden Sie direkte Sonneneinstrahlungen und Orte mit außergewöhnlich viel Staub.
- Der Standort darf nicht in Räumen mit hoher Luftfeuchtigkeit, z.B. Küche oder Sauna, gewählt werden, da Niederschläge von Kondenswasser zur Beschädigung des Gerätes führen können. Das Gerät ist für die Verwendung in trockener Umgebung und in gemäßigttem Klima vorgesehen und darf nicht Tropf- oder Spritzwasser ausgesetzt werden.
- Beachten Sie, dass die Gerätefüße u.U. farbige Abdrücke auf bestimmten Möbeloberflächen hinterlassen könnten. Verwenden Sie einen Schutz zwischen Ihren Möbeln und dem Gerät.
- Sie dürfen das Gerät nur in waagrechter Position betreiben. **Nicht** im Freien verwenden!
- Halten Sie das Gerät und die Discs von Geräten fern, die starke Magnetfelder erzeugen.
- Stellen Sie keine schweren Gegenstände auf das Gerät.
- Wenn Sie das Gerät von einer kalten in eine warme Umgebung bringen, kann sich im Inneren des Geräts Feuchtigkeit niederschlagen. Warten Sie in diesem Fall etwa eine Stunde, bevor Sie ihn es Betrieb nehmen.
- Verlegen Sie das Netzkabel so, dass niemand darüber stolpern kann.
- Stellen Sie sicher, dass das Netzkabel oder der Stecker immer leicht zugänglich sind, so dass Sie das Gerät schnell von der Stromversorgung trennen können!
- Die Steckdose sollte möglichst nah am Gerät sein.
- Zur Netzverbindung Stecker vollständig in die Steckdose stecken.
- Verwenden Sie einen geeigneten, leicht zugänglichen Netzanschluss und vermeiden Sie die Verwendung von Mehrfachsteckdosen!
- Stecker nicht mit nassen Händen anfassen, Gefahr eines elektrischen Schlages!
- Bei Störungen oder Rauch- und Geruchsbildung aus dem Gehäuse sofort Stecker aus der Steckdose ziehen!
- Ziehen Sie vor Ausbruch eines Gewitters das Stecker aus der Steckdose.
- Wenn das Gerät längere Zeit nicht benutzt wird, z.B. vor Antritt einer längeren Reise, ziehen Sie das Stecker aus der Steckdose.
- Wenn das Gerät längere Zeit nicht betrieben wird, entnehmen Sie alle Batterien, da diese auslaufen und das Gerät beschädigen können.
- Das Gerät nicht in der Nähe von Geräten aufstellen, die starke Magnetfelder erzeugen (z.B. Motoren, Lautsprecher, Transformatoren).

- Das Etikett mit der Produktbezeichnung befindet sich auf der Unterseite des Geräts.
- Dieses Produkt ist nicht zum Einsatz im Freien geeignet. Verwenden Sie es nur innerhalb von Gebäuden und nicht in Campingfahrzeugen, auf Booten oder in ähnlichen Umgebungen.

Das Gerät verwendet einen unsichtbaren Laserstrahl. Dieser kann Ihre Augen bei falscher Handhabung verletzen. Schauen Sie niemals in die geöffnete Disk-Schublade. Öffnen Sie nie das Gerät bzw. Gehäuse.



### **USB-Medien:**

- Verwenden Sie kein USB-Kabel zum Anschluss von USB-Medien an die USB-Schnittstelle. Der USB-Anschluss ist nur zum direkten Anschluss von USB-Medien ausgelegt.
- Nicht zu direktem Anschluss an PCs geeignet!

Namen der erwähnten Firmen, Institutionen oder Marken sind Warenzeichen oder eingetragene Warenzeichen der jeweiligen Inhaber.

## Die Beschreibung des Gerätes

### Der Lieferumfang

Bitte stellen Sie sicher, dass alle nachfolgend aufgeführten Zubehörteile vorhanden sind:

- Gerät,
- Netzkabel,
- diese Bedienungsanleitung.

### Die besonderen Eigenschaften des Gerätes

Das Gerät besteht aus einem DAB+/UKW-Radio mit MP3-CD-Spieler, Kassettenspieler, USB- und AUX-Anschluss. Mit diesem Gerät können Sie:

- CDs und CD-Rs abspielen. Selbstgebrannte CDs müssen „finalisiert“ sein. Beachten Sie dazu die Hinweise im Handbuch Ihres CD-Rekorders.
- Der CD-Player kann einzelne Titel oder eine ganze CD automatisch wiederholen.
- Der CD-Player kann bis zu 20 Titel einer Musik-CD bzw. 99 Titel einer MP3-CD in einer programmierbaren Reihenfolge abspielen.

- Mit dem digitalen DAB-Radio steht ein neues digitales Format zur Verfügung, durch welches man kristallklaren Sound ohne Rauschen hören kann.
- Das Radio empfängt auf den Frequenzen UKW 87,5–108 MHz (analog) und DAB 174–240 MHz (digital).
- Sie können je 30 Sender auf PRESET-Programmplätze im Modus DAB bzw. UKW speichern.
- Sie können mit dem Gerät MP3-Files von USB-Speichermedien wiedergeben. USB-Anschluss zur Wiedergabe von Speichermedien.
- Das Gerät spielt Audio-/MP3-Cassetten ab.
- Das Gerät verfügt über einen AUX-Audio-Eingang. Sie können damit externe Quellen mit dem Gerät wiedergeben.
- Das Gerät besitzt einen Kopfhöreranschluss.
- Das Gerät kann netzunabhängig betrieben werden. (Batterien **nicht** im Lieferumfang enthalten).

## Das Gerät zum Betrieb vorbereiten

Sie können das Gerät an das normale Stromnetz anschließen.

Die beim Betrieb entstehende Wärme muss durch ausreichende Luftzirkulation abgeführt werden. Deshalb darf das Gerät nicht abgedeckt oder in einem geschlossenen Schrank untergebracht werden. Sorgen Sie für einen Freiraum von mindestens 10 cm um das Gerät.

## Den Antennenempfang verbessern

Die Anzahl und Qualität der zu empfangenden Sender hängt von den Empfangsverhältnissen am Aufstellort ab. Mit der DAB+/UKW-Teleskopantenne 11 kann ein brauchbarer Empfang erzielt werden.

### Hinweis zur Empfangsverbesserung:

Für den Empfang von Digitalradiostationen (DAB-Betrieb) sollte die DAB+/UKW-Teleskopantenne 11 unbedingt in der vollen Länge positioniert werden.

Wichtig ist oft die exakte Ausrichtung der DAB-Antenne, insbesondere in den Randgebieten des DAB-Empfangs. Im Internet kann man z.B. unter „[www.dabplus.de](http://www.dabplus.de)“ die Lage des nächstgelegenen Sendemastes schnell ausfindig machen.

- ➔ Starten Sie den ersten Suchlauf an einem Fenster in Richtung des Sendemastes.
- ➔ Ziehen Sie die Antenne zunächst voll aus, drehen Sie die Antenne auch in verschiedene Richtungen. Ggf. die Antenne wieder etwas einschieben.
- Bei schlechtem Wetter kann der DAB-Empfang nur eingeschränkt möglich sein.

### Hinweis für DAB+:

Mittels der Signalstärkeanzeige können Sie die optimale Antennenausrichtung und ggf. den besten Aufstellplatz finden. Siehe S. 21.

Die Balkenaussteuerung zeigt die aktuelle Signalstärke.

- ➔ Verändern Sie bei schlechtem Empfang die Antennenausrichtung bzw. den Radiostandort. Die Aussteuerung der Balken sollte zunehmen.

## Batterien einlegen

- Trennen Sie die Verbindung zum Stromnetz **bevor** Sie Batterien einlegen.
- Drehen Sie das Gerät so, dass Sie das Batteriefach 14 an der Unterseite öffnen können.

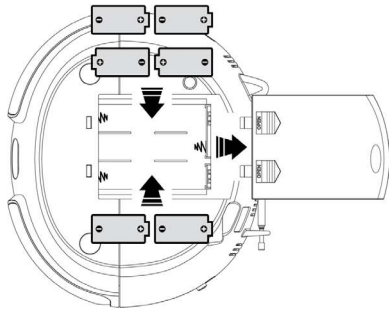

- Zum netzunabhängigen Betrieb benötigen Sie 6 Stück alkalische Batterien, Typ BABY, 1,5 V, LR20/D (nicht im Lieferumfang enthalten). Achten Sie beim Einlegen auf die richtige Polung. Siehe Grafik im Batteriefach.
- Schließen Sie den Batteriefachdeckel wieder sorgfältig, so dass die Haltetaschen des Deckels im Gehäuse einrasten.

### Hinweis:

Es sollte darauf geachtet werden, nur Batterien oder Akkus gleichen Typs zu verwenden. Verwenden Sie niemals gleichzeitig alte und neue Batterien. Verwenden Sie auslaufgeschützte Batterien!

### Wichtiger Hinweis zur Entsorgung

Batterien können Giftstoffe enthalten, die die Umwelt schädigen.

- Entsorgen Sie die Batterien deshalb unbedingt entsprechend den für Sie geltenden gesetzlichen Bestimmungen. Werfen Sie die Batterien niemals in den normalen Hausmüll.

### Eine externe Tonquelle anschließen

Sie können den Ton eines externen Gerätes (z. B. Mobiltelefon, CD-Player, iPod etc.) über die Lautsprecher dieses Gerätes wiedergeben.

- Verbinden Sie den Audioausgang Ihres externen Gerätes über ein Audiokabel (mit 3,5 mm Klinkenstecker) mit dem AUX IN-Anschluss 13 auf der rechten Geräteseite.
- Schalten Sie mit Taste  FUNC. 9 zu AUX MODE. Dazu ggf. Taste wiederholt kurz drücken.
- Starten Sie die Wiedergabe und regeln Sie an beiden Geräten die Lautstärke.

## Einen Kopfhörer benutzen



### Hörschäden!

Hören Sie Radio nicht mit großer Lautstärke über Kopfhörer. Dies kann zu bleibenden Hörschäden führen. Regeln Sie vor der Verwendung von Kopfhörern die Gerätelautstärke auf minimale Lautstärke.

Wenn Sie einen Kopfhörer (nicht im Lieferumfang) anschließen, sind die Lautsprecher stumm geschaltet.

- ➔ Verwenden Sie nur Kopfhörer mit 3,5 mm Klinkenstecker.
- ➔ Stecken Sie den Stecker des Kopfhörers in die Kopfhörer-Buchse 12 des Geräts.

Die Klangwiedergabe erfolgt jetzt ausschließlich über den Kopfhörer.

- ➔ Wenn Sie wieder über die Lautsprecher hören möchten, ziehen Sie den Stecker des Kopfhörers aus der Kopfhörer-Buchse des Geräts.

## Das Netzkabel anschließen

- ➔ Sie können das Gerät an das normale Stromnetz anschließen.
- ➔ Stecken Sie das Netzkabel in den Anschluss AC IN ~ 15 und dann den Netzstecker in die Netzsteckdose.

### Vorsicht!

- ➔ Vergleichen Sie vor dem Anschließen des Gerätes die Anschlussdaten (Spannung und Frequenz) auf dem Typenschild mit denen Ihres Elektronetzes. Diese Daten müssen übereinstimmen, damit keine Schäden am Gerät auftreten.
- ➔ Beachten Sie die Angaben auf dem **Typenschild**.

**i** Wenn das Gerät an die Netzspannung angeschlossen ist, sind aufgrund der Standby-Funktion Teile des Gerätes in Betrieb. Um das Gerät ganz auszuschalten, muss der Netzstecker gezogen werden.



**Hinweis:**

Ziehen Sie bei Nichtverwendung das Netzkabel aus der Steckdose. Ziehen Sie am Netzstecker und nicht am Kabel. Ziehen Sie vor Ausbruch eines Gewitters den Netzstecker. Wenn das Gerät längere Zeit nicht benutzt wird, z.B. vor Antritt einer längeren Reise, ziehen Sie den Netzstecker.

**Hinweis:**

- Netzbetrieb: Entnehmen Sie ggf. die Batterien, um diese zu schonen und das Gerät gegen auslaufende Batteriesäure zu schützen!

## Allgemeine Geräte-Funktionen

### Das Gerät einschalten

- Drücken Sie die Taste  $\cup$  FUNC 9. Das Display leuchtet.

### Die Quelle einstellen

- Mit  $\cup$  FUNC. 9 zu DAB MODE, FM MODE, TAPE MODE, AUX MODE, CD MODE, USB MODE schalten. Dazu Taste jeweils wiederholt kurz drücken. Im Display erscheint die aktive Quelle.

### Die Lautstärke einstellen

- Drücken Sie +VOLUME– 10, um die gewünschte Lautstärke einzustellen.

### Das Gerät ausschalten

- Um das Gerät in Standby zu schalten, Taste  $\cup$  9 drücken und ca. 3 Sekunden lang halten. Das Display erlischt. Taste los lassen!

### Eco-Standby-Modus

Das Gerät schaltet sich ca. 15 Minuten ohne Musik-Wiedergabe (CD/USB/MP3/AUX) bzw. Bedienung automatisch in Standby.

- Um das Gerät wieder einzuschalten, Taste  $\cup$  FUNC. 9 drücken.

### Die Sprache einstellen

- Drücken Sie die Taste im Modus DAB bzw. FM die Taste  $\blacksquare$  MENÜ INFO 8 und halten Sie die Taste gedrückt. Das Menü öffnet sich.
- Wählen Sie mit  $\left| \ll \ll \gg \gg \right|$  5 zuerst „**System**“ und dann „**Sprache**“ und bestätigen Sie jeweils durch Drücken von SELECT 6.
- Wählen Sie mit  $\left| \ll \ll \gg \gg \right|$  5 die Sprache und bestätigen Sie durch Drücken von SELECT 6.

### Eine externe Tonquelle wiedergeben

- Schalten Sie mit  $\cup$  FUNC. 9 zu AUX MODE. Dazu ggf. Taste wiederholt kurz drücken.
- Starten Sie die Wiedergabe am externen Gerät und regeln Sie an beiden Geräten die Lautstärke.

## Was ist DAB+

DAB+ ist ein neues digitales Format, durch welches Sie kristallklaren Sound ohne Rauschen hören können.

Anders als bei herkömmlichen Analogradiosendern werden bei DAB mehrere Sender auf ein und derselben Frequenz ausgestrahlt. Dies nennt man Ensemble oder Multiplexe. Ein Ensemble setzt sich aus der Radiostation sowie mehreren Servicekomponenten oder Datendiensten zusammen, welche individuell von den Radiostationen gesendet werden. Infos z.B unter [www.digitalradio.de](http://www.digitalradio.de) oder [www.digitalradio.ch](http://www.digitalradio.ch).

### Datenkomprimierung

Digital Radio macht sich dabei Effekte des menschlichen Gehörs zunutze. Das menschliche Ohr nimmt Töne, die unter einer bestimmten Mindestlautstärke liegen, nicht wahr. Daten, die sich unter der sog. Ruhehörschwelle befinden, können also herausgefiltert werden. Dies wird ermöglicht, da in einem digitalen Datenstrom zu jeder Informationseinheit auch die zugehörige relative Lautstärke zu anderen Einheiten gespeichert ist. In einem Tonsignal werden zudem bei einem bestimmten Grenzwert die leiseren Anteile von den lautereren überlagert. Alle Toninformationen in einem Musikstück, die unter die sog. Mithörschwelle fallen, können aus dem zu übertragenden Signal herausgefiltert werden. Dies führt zur Reduzierung des zu übertragenden Datenstroms, ohne einen

wahrnehmbaren Klangunterschied für den Hörer (HE AAC v2 - Verfahren als ergänzendes Kodierungsverfahren für DAB+).

### Audio Stream

Audiostreams sind bei Digital Radio kontinuierliche Datenströme, die MPEG 1 Audio Layer 2 Frames enthalten und damit akustische Informationen darstellen. Damit lassen sich gewohnte Radioprogramme übertragen und auf der Empfängerseite anhören. Digital Radio bringt Ihnen nicht nur Radio in exzellenter Soundqualität sondern zusätzliche Informationen. Diese können sich auf das laufende Programm beziehen (DLS z.B. Titel, Interpret) oder unabhängig davon sein (z.B. Nachrichten, Wetter, Verkehr, Tipps).

## DAB Radioempfang

### Service Wahl und Suche

Das Gerät startet automatisch den Sendersuchlauf, wenn es eingeschaltet wird. Sollte kein Sender empfangen werden, erscheint "Dienst nicht verfügbar" auf dem Display. Dies bedeutet, dass entweder kein Empfang oder nur sehr schwacher Empfang möglich ist. In dem Fall müssten Sie den Standort wechseln.

Von Zeit zu Zeit werden neue Sender verfügbar. Deshalb sollten Sie regelmäßig einen Suchlauf durchführen.

## Das DAB-Radio bedienen

### Einen Suchlauf bei DAB durchführen

#### Hinweis:

Bei der erstmaligen Einschalten der DAB-Funktion startet automatisch ein Sendersuchlauf. Ziehen Sie VORHER die Antenne auf volle Länge aus.

- Falls der Hinweis „kein DAB Sender“ erscheint wurde kein DAB-Signal empfangen. Eventuell ist die Signalstärke zu gering, siehe S. 21, verändern Sie die Position und starten Sie den Suchlauf erneut.
- Schalten Sie ggf. mit FUNC. 9 zum DAB-Betrieb.
- Drücken Sie die Taste MENU 8 und halten Sie die Taste gedrückt. Das Menü öffnet sich. „**Vollständiger Suchlauf**“ erscheint.
- Bestätigen Sie durch Drücken von SELECT 6.
- Der Suchlauf startet, im Display erscheint der Fortschrittsbalken.
- Sie können die gefundenen Sender am Gerät prüfen. Dazu I◀◀▶▶I 5 wiederholt drücken und mit SELECT 6 bestätigen.



## DAB-Sender speichern

Der Programm-Speicher kann bis zu 30 Stationen im DAB-Bereich speichern.

#### Hinweis:

Die gespeicherten Sender bleiben auch bei Stromausfall erhalten.

- Den gewünschten Sender einstellen.
- Taste MEM 4 drücken und gedrückt halten. „**Progr. speichern**“ erscheint.
- Mit I◀◀▶▶I 5 Speicherplatz wählen und mit SELECT 6 bestätigen. „**Progr. # gesp.**“ erscheint.

### Anwählen der programmierten Stationen

- Mit –FOLDER / 10 / M.+ Speicherplatz.
- Haben Sie keinen Sender auf den gewählten Programmplatz gespeichert, erscheint „**Progr. # leer**“.

### Löschen einer Programmplatz-Speicherung

- Neuen Sender auf den jeweiligen Programmplatz speichern.

## Manuelle Sendersuche

- Drücken Sie die Taste MENU 8 und halten Sie die Taste gedrückt. Das Menü öffnet sich.
- Wählen Sie durch Drücken von I◀◀▶▶I 5 „Manuell einst.“.
- Bestätigen Sie durch Drücken von SELECT 6.
- Drücken Sie I◀◀▶▶I 5, um durch die Labels 5A bis 13 F und deren Frequenzen zu schalten.
- Bestätigen Sie das Label mit SELECT 6.
- Wird ein Ensemble gefunden, erscheint der Name im Display sowie die Empfangsstärke (Pegel).
- Die Sender werden automatisch gespeichert.
- Durch mehrfaches Drücken von Taste MENU 8 können Sie das Menü verlassen.

## Informationen einblenden

- Drücken Sie im DAB-Betrieb kurz die Taste INFO 8 wiederholt. Dies schaltet durch folgende Informationen:

DAB-Betrieb
DLS: durchlaufender Text mit zusätzlichen Informationen, die die Sender u. U. bereitstellen Song Titel, News, Schlagzeilen, etc.
Signalstärke
Programmtyp
Ensemble/Multiplex Gruppenname
Multiplex Nummer, Frequenz
Signalfehler
Audio Bit Rate/Encoding

Signalstärke:

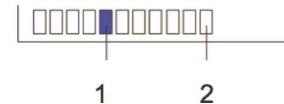

- Die Markierung 1 zeigt den erforderlichen Pegel.
- Sender, deren Signalstärke unterhalb des erforderlichen Pegels liegt, senden kein ausreichendes Signal

## Inaktive DAB-Sender löschen

- ➔ Drücken Sie die Taste MENU 8 und halten Sie die Taste gedrückt. Das Menü öffnet sich.
- ➔ Wählen Sie mit **I◀◀▶▶I 5** „**inaktive Sender**“.
- ➔ Bestätigen Sie durch Drücken von SELECT 6.
- ➔ Drücken Sie **I◀◀▶▶I 5**, um „**Ja**“ zu markieren.
- ➔ Bestätigen Sie durch Drücken von SELECT 6.
- Inaktive Sender werden gelöscht.

## Lautstärkeanpassung DRC

Die Kompressionsrate gleicht Dynamikschwankungen und damit einhergehende Lautstärkevariationen aus.

- ➔ Drücken und halten Sie die Taste MENU 8 und halten Sie die Taste gedrückt. Das Menü öffnet sich.
- ➔ Wählen Sie mit **I◀◀▶▶I 5** „**DRC**“.
- ➔ Bestätigen Sie durch Drücken von SELECT 6.
- ➔ Wählen Sie mit **I◀◀▶▶I 5** die Kompressionsrate:
  - DRC hoch – Hohe Kompression,
  - DRC tief – niedrige Kompression,
  - DRC aus – Kompression abgeschaltet.
- ➔ Bestätigen Sie durch Drücken von SELECT 6.

## Das UKW-Radio bedienen

### UKW/FM-Sender einstellen

- Um zu UKW/FM zu schalten, Taste FUNC. 9 wiederholt kurz drücken, bis **FM MODE** im Display erscheint.
- Richten Sie die Teleskop-Antenne 11 aus und ziehen Sie diese auf volle Länge aus.
- Im Display erscheint die Frequenz sowie wie der Sendername bei RDS-Empfang. Die Anzeige „ST“ zeigt den Empfang von Radiostationen in stereo an.
- Sie können bei schwachem Empfangssignal im Menü die Einstellung „**Audio Einstellung**“ von „**Stereo möglich**“ auf „**Nur mono**“ stellen. Stark rauschende Stereo-Sender können Sie in besserer Qualität hören, wenn Sie auf Mono-Empfang umschalten.
- Haben Sie bereits einen Sender eingestellt oder gespeichert, spielt das Radio den zuletzt eingestellten Sender

### Automatische Senderwahl mit Speicherung

- Taste SELECT ►► 6 drücken. Ein Frequenzsuchlauf startet, die gefundenen Sender werden der Reihe nach automatisch gespeichert.
- Im Display läuft die Senderfrequenz aufwärts. Der automatische Suchlauf findet nur Sender mit einem starken Signal. Schwache Sender können nur manuell eingestellt werden.

#### Alternativ:

- Drücken Sie I◀◀ ▶▶I 5 und halten Sie die Taste gedrückt. Der nächste starke Sender wird gesucht und wiedergegeben.

### Manuelle Senderwahl

- Drücken Sie I◀◀ ▶▶I 5 im UKW-Betrieb kurz, um den gewünschten Sender einzustellen. Das Display zeigt Frequenz an. Jeder Tastendruck verändert die Frequenz in 0,05 MHz-Schritten.

#### Hinweis:

Für die Einstellung schwächerer Sender benutzen Sie bitte die manuelle Senderwahl. Oder stellen Sie im Menü die Einstellung „**Suchlauf-Einstellung**“ von „**Starke Sender**“ auf „**Alle Sender**“.

## UKW-Sender manuell speichern

Der Programm-Speicher kann bis zu 30 Stationen im FM-Bereich (UKW) speichern.

### Hinweis:

- Den gewünschten Sender einstellen.
- Taste MEM 4 drücken und gedrückt halten. „**Progr. speichern**“ erscheint.
- Mit **|◀◀▶▶|** 5 Speicherplatz wählen und mit **SELECT 6** bestätigen. „**Progr. # gesp.**“ Erscheint.

## Anwählen der programmierten Stationen

- Mit **-FOLDER / 10 / M.+** Speicherplatz wählen.

Haben Sie keinen Sender auf den gewählten Programmplatz gespeichert, erscheint „**Progr. # leer**“.

## Löschen einer Programmplatz-Speicherung

- Neuen Sender auf den jeweiligen Programmplatz speichern.

## Displayanzeigen aufrufen

- Durch kurzes Drücken der Taste **INFO 8** im UKW-Betrieb können Sie folgende Informationen einblenden:

### FM (UKW) - Betrieb

RDS Radiotext

Programmtyp

Frequenz

Audio Typ

Stereo, Mono

## UKW-Empfang mit RDS-Informationen

RDS ist ein Verfahren zur Übertragung von zusätzlichen Informationen über UKW-Sender. Sendeanstalten mit RDS senden z.B. ihren Sendernamen oder den Programmtyp. Dieser wird im Display angezeigt. Beim Empfang eines UKW-Senders, der RDS-Informationen ausstrahlt, erscheint im Display der Sendername.



## Das Gerät auf Werkseinstellung zurücksetzen

Wenn Sie den Standort des Gerätes verändern, z.B. bei einem Umzug, sind möglicherweise die gespeicherten DAB-Sender nicht mehr zu empfangen. Mit dem Zurücksetzen auf Werkseinstellungen können Sie in diesem Fall alle gespeicherten Sender inkl. der PRESETs löschen, um gleichzeitig einen neuen Sendersuchlauf zu starten.

Gehen Sie folgendermaßen vor:

- Schalten Sie mit FUNC. 9 zum DAB-Betrieb.
- Drücken Sie im **DAB/UKW-Modus** die Taste MENU 8. Das Menü öffnet sich.
- Wählen Sie mit **I◀◀▶▶I** 5 zuerst „**System**“ und dann „**Werkseinstellung**“. Bestätigen Sie jeweils durch Drücken von SELECT 6.
- Die Abfrage „**Werkseinstellung ? (Nein) Ja**“ erscheint.
- Wählen Sie mit **I◀◀▶▶I** 5 **Ja** und bestätigen Sie mit SELECT 6.

Das Gerät wird auf die Werkseinstellungen zurückgesetzt.

### Hinweis:

Alle zuvor gespeicherten Sender werden gelöscht.

## Die Software-Version darstellen

- Drücken Sie die Taste MENU 8 und halten Sie die Taste gedrückt. Das Menü öffnet sich.
- Wählen Sie mit **I◀◀▶▶I** 5 zuerst „**System**“ und dann „**SW Version**“.
- Bestätigen Sie jeweils durch Drücken von SELECT 6.
- Die aktuelle Softwareversion wird eingeblendet.
- Verlassen Sie das Menü durch langes Drücken der Taste MENU 8.

## Den CD-Player bedienen

### Allgemeine Hinweise zu CDs

Das Gerät ist für Musik-CDs geeignet, die mit Audio-Daten (CD-DA oder MP3 für CD-R und CD-RW) bespielt sind. MP3-Formate müssen mit ISO 9660 Level 1 oder Level 2 erstellt werden. Multisession-CDs können nicht gelesen werden.

Im MP3-Betrieb sind die Begriffe „Folder“ = Album und „Titel“ ausschlaggebend. „Album“ entspricht dem Ordner am PC, „Titel“ der Datei am PC oder einem CD-DA-Titel.

Das Gerät sortiert die Alben bzw. die Titel eines Albums nach Namen in alphabetischer Reihenfolge. Wenn Sie eine andere Reihenfolge bevorzugen sollten, ändern Sie den Namen des Titels bzw. Albums und stellen Sie eine Nummer vor den Namen.

Beim Brennen von CD-R und CD-RW mit Audio-Daten können verschiedene Probleme auftreten, die eine störungsfreie Wiedergabe bisweilen beeinträchtigen. Ursache hierfür sind fehlerhafte Software- und Hardware-Einstellungen oder der verwendete Rohling. Falls solche Fehler auftreten, sollten Sie den Kundendienst Ihres CD-Brenner/Brennersoftware-Herstellers kontaktieren oder entsprechende Informationen – z.B. im Internet – suchen.

### Hinweis:

Wenn Sie Audio-CDs anfertigen, beachten Sie die gesetzlichen Grundlagen und verstoßen Sie nicht gegen die Urheberrechte Dritter.

Halten Sie das CD-Fach immer geschlossen, damit sich kein Staub auf der Laseroptik ansammelt.

Das Gerät kann CDs mit MP3 Daten und normale Audio CDs (CD-DA) abspielen. Keine anderen Erweiterungen, wie z.B. \*.doc, \*.txt, \*.pdf usw. benutzen, wenn Audiodateien zu MP3 gewandelt werden. Nicht abgespielt werden können u.a. Musikdateien mit der Endung \*.AAC, \*.DLF, \*.M3U und \*.PLS bzw. \*.WMA.

Hinweis: Aufgrund der Vielfalt an unterschiedlicher Encodersoftware kann nicht garantiert werden, dass jede MP3-Datei störungsfrei abgespielt werden kann.

Bei fehlerhaften Titeln/Files wird die Wiedergabe beim nächsten Titel/File fortgesetzt.

Es ist von Vorteil beim Brennen der CD mit niedriger Geschwindigkeit zu brennen und die CD als Single-Session und finalisiert anzulegen.

## Welche Discs Sie verwenden können

Der CD-Player ist mit CD-, CD-R- und MP3-CD Medien kompatibel. Sie können alle hier erwähnten Discs mit diesem Gerät ohne Adapter abspielen.

Spielen Sie keine anderen Medien wie DVDs etc. ab.



Disc-Größe 12 cm/8 cm CDs  
Spielzeit 74 min. bzw. 24 min. max.

- Wenn Sie das Gerät transportieren, entfernen Sie die Disc aus dem Laufwerk. Damit vermeiden Sie Beschädigungen am CD-Player und der Disc.

## Discs einlegen

- Vor der ersten Verwendung: Entfernen Sie zuerst den Transportschutz-Einleger aus dem CD-Fach 16.
- Um die CD-Wiedergabe einzuschalten, Taste FUNC. 9 wiederholt kurz drücken, bis **CD MODE** im Display erscheint.
- Um CDs einzulegen, CD-Fach 16 bei OPEN anheben. Der Deckel öffnet sich nach oben. Dabei darf der Deckel nicht behindert werden.

### Hinweis:

Bei geöffnetem CD-Fach ist darauf zu achten, dass keine Fremdgegenstände in das Gerät gelangen können. Die Linse des Laserabtasters darf auf keinen Fall berührt werden.

- CD-Fach nur bei Stillstand der CD öffnen.
- CD mit der bedruckten Seite nach oben vorsichtig einlegen und auf die Arretierung des Halters drücken. Vergewissern Sie sich, dass die CD nicht schief sitzt.
- CD-Fach schließen. Die CD wird eingelesen. Die Gesamtzahl der Alben und Titel bei MP3-CD erscheint sowie Gesamtzahl der Titel und die Gesamtspielzeit bei Audio-CDs.
- Die Wiedergabe startet automatisch.

### Hinweis:

Ist keine CD eingelegt erscheint nach kurzer Zeit „NO DISC“ im Display, wenn die CD nicht gelesen werden kann.

Warten Sie mit der Bedienung, bis der CD-Inhalt komplett eingelesen wurde, um sicherzustellen, dass alle benötigten Informationen von der CD gelesen wurden. Besonders bei MP3-CDs kann dieser Vorgang einige Zeit in Anspruch nehmen.

## Discs entnehmen

- Zum Entnehmen der CD zuerst die Wiedergabe mit der STOP-Taste ■ 8 beenden, das CD-Fach öffnen und die CD an den Rändern entnehmen.

## Eine Disc wiedergeben

- Wenn Sie eine Abspielpause wünschen, drücken Sie die Taste ►|| 6.
- Das Gerät unterbricht die Wiedergabe. Die Spielzeit blinkt im Display.
- Um die Wiedergabe fortzusetzen, drücken Sie erneut die Taste ►|| 6.
- Wenn Sie die Wiedergabe beenden wollen, drücken Sie die Taste ■ 8. Im Display erscheint die Gesamtzahl der Titel und die Gesamtspielzeit.

### Hinweis:

Drücken Sie stets die Taste ■ 8 vor der Entnahme der CD.

## Titel einstellen

- Wenn Sie zum nächsten Titel springen wollen, drücken Sie einmal die Taste ►►I 5.
- Wenn Sie zum Beginn des Titels springen wollen, drücken Sie einmal die Taste I◄◄ 5.
- Wenn Sie zum vorigen Titel springen wollen, drücken Sie zweimal die Taste I◄◄ 5.

Das Display zeigt die jeweils eingestellte Titel-Nummer.

- Drücken Sie so oft, bis die gewünschte Titel-Nummer angezeigt wird.

## Titelsprung MP3-CD

- Zum Titelsprung drücken Sie die Taste – FOLDER/10/M.+ 3. Das Gerät springt 10 Titel zurück bzw. weiter.

## Albumwahl MP3-CD

- Drücken Sie die Taste FOLDER/10/M. 3 und halten Sie die Taste gedrückt, um das Album zu wechseln. Der erste Titel des vorigen bzw. nächsten Albums wird wiedergegeben.
- Drücken Sie die Taste I◄◄ ►►I 5, um einen Titel innerhalb des Albums zu wählen.

## Schneller Suchlauf vorwärts oder rückwärts

Sie können im laufenden Titel einen schnellen Suchlauf vorwärts oder rückwärts durchführen, um eine bestimmte Stelle zu suchen. Dabei erfolgt die Musik-Wiedergabe über die Lautsprecher.

- Drücken Sie zum schnellen Vorlauf die Taste ►►I 5 und halten Sie die Taste gedrückt, bis Sie die gewünschte Stelle gefunden haben.
- Drücken Sie zum schnellen Rücklauf die Taste I◄◄ 5 und halten Sie die Taste gedrückt, bis Sie die gewünschte Stelle gefunden haben.
- Lassen Sie die Taste los. Die Wiedergabe wird an dieser Stelle fortgesetzt.

## Die Wiederholungsfunktion nutzen

### Titel, Album, CD wiederholen

- ➔ Drücken Sie die Taste PROG/P-MODE 4. Wiederholtes Drücken schaltet durch die Wiedergabe-Modi.
- **REP-1:** aktueller Titel wird wiederholt wiedergegeben.
- **REP-ALBUM:** Album wird wiederholt wiedergegeben (nur bei MP3-CDs).
- **REP-ALL:** Alle Titel der CD werden wiederholt wiedergegeben.
- **RANDOM:** Die Zufallsfunktion RANDOM ist aktiv. Die Titel werden in zufälliger Reihenfolge wiedergegeben. Mit **I◀◀, ▶▶I** 5 können Sie weiterschalten.
- **INTRO:** Anspielfunktion, spielt jeden Titel ca. 10 Sekunden, dann den nächsten Titel.

### Hinweis:

Die Wiederholungsfunktion kann auch bei aktivierter Programmierungsfunktion eingestellt werden.

### Wiederholungsfunktion beenden

- ➔ Drücken Sie PROG/P-MODE 4 am Gerät so oft, bis die Anzeigen im Display verschwinden.

## Die Programmierungsfunktion nutzen

Mit der Programmierungsfunktion können Sie bis zu 20 Titel einer Musik-CD (99 Titel einer MP3-CD) in einer von Ihnen festgelegten Reihenfolge abspielen.

### Hinweis:

Die Programmierung können Sie nur vornehmen, wenn eine Disc im geschlossenen CD-Fach liegt und wenn sich das Gerät im Stopp-Modus befindet.

- ➔ Legen Sie eine Disc in das CD-Fach und schließen Sie es.
- ➔ Drücken Sie die Taste **■ 8**.
- ➔ Drücken Sie die Taste PROG/P-MODE 4.

Auf dem Display erscheint "MEMORY" und "P-01", "T-000" blinkt. Bei MP3-CDs erscheint "MEMORY" und "P-01", "F-000" blinkt.

- ➔ Wählen Sie mit den Tasten **I◀◀, ▶▶I** 5 den ersten zu programmierenden Titel aus.
- ➔ Befinden sich Alben auf der CD können Sie mit Taste FOLDER/10/M. 3 zuerst durch die einzelnen Verzeichnisse, Alben (F-000) schalten.

- Speichern Sie die gewünschte Titelnummer mit der Taste PROG/P-MODE 4. Der Titel ist jetzt auf Programmplatz 01 programmiert.
- Auf dem Display sehen Sie die Nummer des nächsten Programmplatzes "P-02". Programmieren Sie auf diese Weise die gewünschte Reihenfolge der Titel.
- Drücken Sie die Taste ►|| 6, um die Wiedergabe der Auswahl zu beginnen. Im Display erscheint die aktuelle Titelnummer.
- Wenn Sie die Wiedergabe der programmierten Auswahl unterbrechen möchten, drücken Sie einmal die Taste ►|| 6.
- Um die programmierte Wiedergabe zu beenden, drücken Sie zweimal die Taste ■ 8.

Nach Beendigung der programmierten Wiedergabe stoppt die Wiedergabe und MEM steht im Display.

**Hinweis:**

Wenn Sie das CD-Fach öffnen, zweimal ■ 8 drücken oder die Quelle wechseln, wird der Programmspeicher gelöscht.

## Die USB-Funktion bedienen

### Hinweis:

Aufgrund der Vielzahl verschiedener Modelle an USB-Speichermedien kann nicht garantiert werden, dass jedes Modell unterstützt wird.

Das Gerät unterstützt **nicht** den Anschluss von USB-Medien über USB-Verlängerungskabel.

**Nicht zu direktem Anschluss an PCs geeignet!**

### Speichermedium einsetzen

- Um die USB-Wiedergabe einzuschalten, Taste FUNC. 9 wiederholt kurz drücken, bis **USB MODE** im Display erscheint.
- USB-Medium mit dem USB-Anschluss 18 verbinden.
- Die Daten des Speichermediums werden eingelesen (USB-READING). Die Gesamtzahl der Alben und Titel erscheint.

- Warten Sie mit der Bedienung, bis der Inhalt komplett eingelesen wurde, um sicherzustellen, dass alle benötigten Informationen vom Speichermedium gelesen wurden. Wenn kein Speichermedium angeschlossen ist oder nicht gelesen werden kann, erscheint die Anzeige "No USB" im Display
- Die Wiedergabe startet automatisch.
- Wiedergabe pausieren: Taste ►|| 6 drücken.

### Funktionen

Die weitere Bedienung sowie die Wiedergabefunktionen sind ähnlich wie unter „Eine Disc wiedergeben“, siehe S. 28, beschrieben.

### Speichermedium entnehmen

- Entfernen Sie das USB-Speichermedium durch Abziehen.

## Den Kassettenspieler bedienen

Bei geöffnetem Kassettenfach 1 ist darauf zu achten, dass keine Fremdgegenstände in das Gerät gelangen können.

### Einschalten der Betriebsart Kasette

- Um den Kassettenbetrieb einzuschalten, mit Taste FUNC. 9 zu **TAPE MODE** schalten.

### Einsetzen der Kasette

#### Hinweis

Der Kassettenspieler erzielt die bestmögliche Qualität bei der Verwendung von Kassetten des Standards IEC I.

- Durch Drücken der Taste STOP/EJECT ■ ☰. der Kassettentasten öffnet sich das Kassettenfach.

Die Kasette wird so eingelegt, dass die volle Spule rechts ist und die offene Kassettenseite nach oben zeigt. Danach das Kassettenfach wieder vorsichtig schließen. Das Gerät ist nun betriebsbereit.

#### Hinweis:

Bei ungleichmäßigem Lauf von Kassetten, besonders bei der Ausführung C 120, liegt die Ursache zumeist an der Kasette und nicht am Gerät.

### Wiedergabe von Kassetten

- Drücken Sie die PLAY-Taste ◀ der Kassettentasten. Dadurch läuft der Bandtransport an und die Wiedergabe beginnt. Zur Unterbrechung dient die PAUSE-Taste II. Zum Fortsetzen der Wiedergabe die PAUSE-Taste II erneut drücken.

Erreicht die Kasette während der Wiedergabe das Bandende, wird die Wiedergabe beendet.

### Vorlauf/Rücklauf

- Drücken Sie die STOP-Taste ■.
- Drücken Sie ◀◀, um das Band vorlaufen zu lassen bzw. ▶▶, um das Band rücklaufen zu lassen.

### Auto-Stop

Das Laufwerk besitzt einen sog. Auto-Stop-Mechanismus. Wird während der Wiedergabe das Bandende erreicht, schaltet sich das Laufwerk automatisch aus.



## Das Gerät reinigen

### **Stromschlag!**

Um die Gefahr eines elektrischen Schlages zu vermeiden, dürfen Sie das Gerät nicht mit einem nassen Tuch oder unter fließendem Wasser reinigen. Vor dem Reinigen Netzstecker ziehen.

### **ACHTUNG!**

Sie dürfen keine Scheuerschwämme, Scheuerpulver und Lösungsmittel wie Alkohol oder Benzin verwenden.

- ➔ Reinigen Sie das Gehäuse mit einem weichen, mit Wasser angefeuchteten Tuch.

## Hinweise zur CD

Die CD stets in der Hülle aufbewahren und nur an den Kanten anfassen. Die in Regenbogenfarben schimmernde Oberfläche darf nicht berührt werden und sollte stets sauber sein. Kein Papier oder Klebeband auf die Etikettenseite der Disk kleben. Die CD sollte von praller Sonneneinstrahlung und Wärmequellen wie Heizungen ferngehalten werden.

Ebenfalls darf eine CD nicht in einem direkt in der Sonne geparkten Wagen liegen, da die Innentemperatur im Wagen extrem hoch ansteigen kann. Fingerabdrücke

und Staub auf der bespielten Seite mit einem sauberen, trockenen Reinigungstuch reinigen.

Es dürfen zum Reinigen von CDs keine Plattenpflegemittel wie Plattenspray, Reinigungsflüssigkeiten, Antistatikspray oder Lösungsmittel wie Benzin, Verdünnung oder sonstige im Handel erhältliche Chemikalien verwendet werden. Hartnäckige Flecken können eventuell mit einem feuchten Fensterleder beseitigt werden.

- ➔ Wischen Sie vom Mittelpunkt zum Rand der Disc.

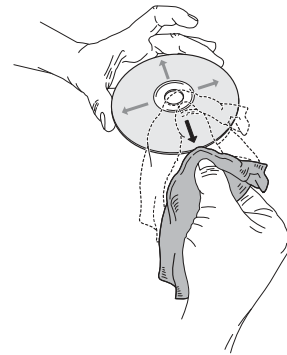

Kreisende Bewegungen beim Reinigen verursachen Kratzer. Diese können zu Fehlern bei der Wiedergabe führen.

### Hinweise zu Kassetten

Spulen Sie die Kassette vor der Aufbewahrung zum Bandanfang zurück. Die Kassetten stets in der Hülle aufbewahren. Am besten bewahren Sie Kassetten stehend auf, wobei die volle Spule unten liegen sollte.

Die Kassette darf nicht zu hohen Temperaturen (Sonnenlicht, Heizungen usw.) oder Feuchtigkeit ausgesetzt werden. Ebenfalls darf die Kassette keinem Magnetfeld (Lautsprecher, Computer-Monitore usw.) ausgesetzt werden.

### Den Kassettenspieler reinigen

Bei längerem Betrieb bildet der vom Tonband abfallende magnetische Staub eine Schicht auf dem Wiedergabekopf (PLAY), der Tonwelle (PINCH ROLLER) und der Bandandruckrolle (CAPSTAN). Bei Nachlassen der Wiedergabequalität müssen diese Teile mit Alkohol oder Tonkopfreiniger gesäubert werden.

- ➔ Zum Reinigen öffnen Sie das Kassettenfach.
- ➔ Benutzen Sie zum Reinigen ein Tuch oder ein Wattestäbchen.

Wegen der schlechten Zugänglichkeit dieser Teile ist die Verwendung einer Reinigungskassette zu empfehlen.

Weitergehende Eingriffe, z.B. Ölen, Fetten, Änderungen von Einstellungen usw., dürfen nicht vorgenommen werden.

C 120-Kassetten sind nicht empfehlenswert. Bei ungleichmäßigem Lauf von Kassetten liegt die Ursache im Allgemeinen an der Kassette.

Schlagen Sie diese vor dem Einsetzen flach von beiden Seiten sanft auf eine Tischplatte o. Ä., damit vorstehende Bandwindungen zurechtgeschoben werden.

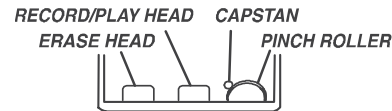

## Fehler beseitigen

Wenn das Gerät nicht wie vorgesehen funktioniert, überprüfen Sie es anhand der folgenden Tabellen.

Wenn Sie die Störung auch nach den beschriebenen Überprüfungen nicht beheben können, nehmen Sie bitte Kontakt mit dem Hersteller auf.

### Probleme mit dem Gerät

Symptom	Mögliche Ursache/Abhilfe
Gerät lässt sich nicht einschalten.	Das Gerät wird nicht mit Strom versorgt. Schließen Sie das Netzkabel richtig an die Netzsteckdose an. Legen Sie unverbrauchte Batterien ein.
Es ist kein Ton zu hören.	Erhöhen Sie die Lautstärke. Ggf. ist die falsche Quelle gewählt worden.

Symptom	Mögliche Ursache/Abhilfe
Es ist ein Störrauschen zu hören.	In der Nähe des Gerätes sendet ein Mobiltelefon oder ein anderes Gerät störende Radiowellen aus. Entfernen Sie das Mobiltelefon oder das Gerät aus der Umgebung des Gerätes.
Es treten andere Bedienungsstörungen, laute Geräusche oder eine gestörte Display-Anzeige auf.	Elektronische Bauteile des Gerätes sind gestört. Ziehen Sie den Netzstecker. Lassen Sie das Gerät ca. 10 Sekunden von der Stromquelle getrennt. Schließen Sie das Gerät erneut an oder setzen Sie die Batterien ein.
Das Display schaltet sich nicht ein.	Gerät einschalten. Netzstecker ziehen, wieder einstecken, Gerät einschalten.

## Probleme mit dem CD-Player

Symptom	Mögliche Ursache/Abhilfe
Die CD wird nicht wiedergegeben oder springt bei der Wiedergabe weiter.	Das Gerät befindet sich nicht im CD-Modus.
	Falsche CD eingelegt. Nur Audio-CDs.
	Das CD-Fach ist nicht geschlossen. Schließen Sie das CD-Fach.
	Die CD ist falsch eingelegt. Legen Sie die CD mit der beschrifteten Seite nach oben ein. Die CD muss gut zentriert im CD-Fach liegen.
	Die CD ist verschmutzt oder defekt. Reinigen Sie die CD, verwenden Sie eine andere CD.
	Im CD-Fach hat sich Feuchtigkeit niedergeschlagen. Entnehmen Sie die CD und lassen Sie das CD-Fach ca. 1 Stunde zum Trocknen offen stehen.
	Die Spielzeit der CD beträgt mehr als 74 Minuten.

Symptom	Mögliche Ursache/Abhilfe
Der Ton setzt aus.	Die Lautstärke ist zu hoch eingestellt. Drehen Sie die Lautstärke herunter.
	Die CD ist beschädigt oder verschmutzt. Reinigen Sie die CD oder ersetzen Sie sie.
	Das Gerät ist Vibrationen ausgesetzt. Stellen Sie das Gerät an einem vibrationsarmen Ort auf.

## Probleme mit USB-Medien

Symptom	Mögliche Ursache/Abhilfe
Keine USB-Wiedergabe möglich.	Das Gerät befindet sich nicht im USB-Modus. Medium verbinden, mit FUNC zu USB MODE schalten.
	Medium nicht eingesetzt oder leer. Medium korrekt einsetzen bzw. mit Musikdaten bespielen.

## Probleme mit dem Radio

Symptom	Mögliche Ursache/Abhilfe
Es wird kein Radiosender empfangen.	Das Gerät befindet sich nicht im Radio-Modus. Ggf. falsche Frequenz. Zu FM schalten. Stellen Sie die richtige Frequenz ein.
Der Ton ist schwach oder von schlechter Qualität.	Andere Geräte, z.B. Fernseher stören den Empfang. Stellen Sie den Radio/CD-Player weiter entfernt von diesen Geräten auf.
	Die Batterien sind erschöpft. Ersetzen Sie die Batterien durch frische.
	Die Antenne ist nicht ausgezogen oder ausgerichtet. Ziehen Sie die Antenne aus. Drehen Sie die Antenne oder das Gerät, um den Empfang zu verbessern.

Symptom	Mögliche Ursache/Abhilfe
Es wird kein DAB-Signal empfangen.	Überprüfen Sie, ob in der Region DAB Empfang möglich ist. Richten Sie die Antenne neu aus. Probieren Sie, andere Sender zu empfangen. Führen Sie einen automatischen Suchlauf durch. Führen Sie einen Reset durch.

## Probleme mit dem Kassettenspieler

Symptom	Mögliche Ursache/Abhilfe
Die Wiedergabe ist unregelmäßig.	Der Tonkopf ist verschmutzt. Reinigen Sie den Tonkopf.
	Die Kassette ist defekt. Wechseln Sie die Musikkassette.

## Technische Daten

Abmessungen Gerät (Breite x Tiefe x Höhe)	285 x 213 x 140 mm
Gewicht:	ca. 1,6 kg
Spannungsversorgung	100 - 240 V~, 50/60 Hz 15 W
Ausgangsleistung:	2 x 1,5 W RMS
Umgebungsbedingungen:	+5 C bis +35 C 5 % bis 90 % relative Luftfeuchte (nicht kondensierend)
Radio: Empfangsfrequenzen: Analog UKW Digital Band III, DAB+ Antenne:	UKW 87,5–108 MHz DAB 174–240 MHz DAB/UKW-Teleskopantenne
Externer Anschluss AUX Kopfhöreranschluss	3,5 mm Klinke
Batteriebetrieb	DC 9 V 6 x 1,5 V, LR20/D
USB	Version 2.0
MP3-Wiedergabe:	99 Alben, 999 Titel

Kassettenrekorder Bandgeschwindigkeit:	Stereo-System 4,9 cm/sek.
Kassettenformat:	Kompakt-Kassetten C 30 - C 90, Normal Typ I Ferro/Superferro (Fe2O3)

Technische Änderungen und Irrtümer vorbehalten.

Die Abmessungen sind ungefähre Werte.

### Richtlinien und Normen

Hiermit erklärt DGC GmbH, dass der Funkanlagentyp Dual DAB-P 210 der Richtlinie 2014/53/EU entspricht.

Der vollständige Text der EU-Konformitätserklärung ist unter der folgenden Internetadresse verfügbar:

<http://dgc-electronics.de/files/DOC/>

## Wie Sie den Hersteller erreichen

DGC GmbH  
Graf-Zeppelin-Str. 7

D-86899 Landsberg  
www.dual.de

## Entsorgungshinweise

### Entsorgung der Verpackung

Ihr neues Gerät wurde auf dem Weg zu Ihnen durch die Verpackung geschützt. Alle eingesetzten Materialien sind umweltverträglich und wieder verwertbar. Bitte helfen Sie mit und entsorgen Sie die Verpackung umweltgerecht. Über aktuelle Entsorgungswege informieren Sie sich bei Ihrem Händler oder über Ihre kommunale Entsorgungseinrichtung.



### Erstickungsgefahr!

Verpackung und deren Teile nicht Kindern überlassen.

Erstickungsgefahr durch Folien und andere Verpackungsmaterialien.

## Entsorgung des Gerätes

Altgeräte sind kein wertloser Abfall. Durch umweltgerechte Entsorgung können wertvolle Rohstoffe wieder gewonnen werden. Erkundigen Sie sich in Ihrer Stadt- oder Gemeindeverwaltung nach Möglichkeiten einer umwelt- und sachgerechten Entsorgung des Gerätes. Vor der Entsorgung des Gerätes sollten die Batterien entfernt werden.



Dieses Gerät ist entsprechend der Richtlinie 2012/19/EU über Elektro- und Elektronik-Altgeräte (WEEE) gekennzeichnet.

Dieses Produkt darf am Ende seiner Lebensdauer nicht über den normalen Haushaltsabfall entsorgt werden, sondern muss an einem Sammelpunkt für das Recycling von elektrischen und elektronischen Geräten abgegeben werden. Das Symbol auf dem Produkt, der Gebrauchsanleitung oder der Verpackung weist darauf hin. Die Werkstoffe sind gemäß ihrer Kennzeichnung wiederverwertbar. Mit der Wiederverwendung, der stofflichen Verwertung oder anderen Formen der Verwertung von Altgeräten leisten Sie einen wichtigen Beitrag zum Schutze unserer Umwelt.



### Lebensgefahr!

Bei ausgedienten Geräten Netzstecker ziehen. Netzkabel durchtrennen und mit dem Stecker entfernen.