



TESLA SMART CAMERA BABY B500

USER MANUAL

EN

DE

CZ

SK

PL

HU

SL

WHAT'S IN THE BOX

Tesla Smart Camera Baby B500

USB-C cable

User manual

Drill template

Screws

DESCRIPTION

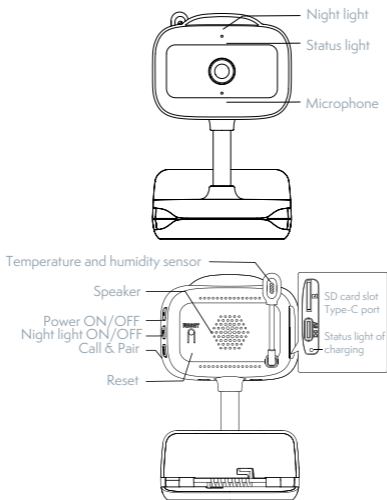

Type-C port	DC 5V/1A
SD card slot	Support local SD Card storage (Max.128G)
Microphone	Capture sound for your video
Status light	Solid red light on: network is malfunctional Blinking red light: wait for network connection (fast blinking) Solid blue light on: camera is working correctly
Temperature and humidity sensor	Detect the temperature and humidity of the environment
Reset	Press and hold for 5 seconds to reset the camera (if you have modified settings, it will return to factory defaults)
Power ON/OFF	Long press to turn on or turn off power
Night light ON/OFF	Press to turn on or turn off night light
Status light of charging	Orange light: Charging Green light: Fully charged

INSTALLATION

a) Install the camera using the clamp.

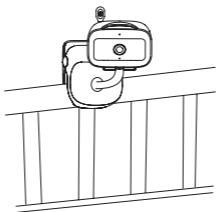

b) Drill template

1. Fix the Camera to the wall with screws.
2. Adjust camera angle to a correct view.

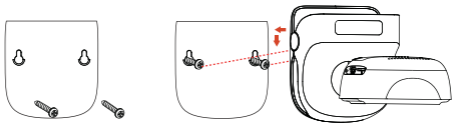

CONNECTION

Download - Tesla Smart is available for both iOS and Android OS. Search the name „Tesla Smart“ in App Store or Android Market, or scan the QR-Code to download the App.



Set up router - The camera supports only 2.4G WiFi and does not support 5G WiFi. Please set the parameters of the router before connecting to the Wi-Fi network, and record the SSID and password of your WiFi.

Adding a device

1. Open the Tesla Smart App and choose to create a new account or log in directly.
2. Click the „+“ sign in the upper right corner to add the device.
3. Select the product.
4. Enter the WiFi password and confirm.
5. Follow the instructions. Note: please ensure that the mobile phone and the camera are in the same WiFi environment.

6. Wait for the device to complete the connection.
7. „Add device success“ appears to indicate that the device connection was successful.

In the camera interface, you can open settings by clicking on the three dots in the upper right corner, here you can set common functions.

Due to the continuous development of the App, the layout and available features may be subject to change.

FUNCTIONS

Video flip - Flip your video stream up or down for maximum flexibility.

Motion detection - Supports smart motion detection. The camera will detect movements, and then send you push notifications and app alerts. You can set up the motion detection area according to the environment.

Crying detection - The camera can detect the crying of your baby, and the camera will send you push notifications and app alerts.

Record - Support 24H continuous recording with high-capacity SD storage or Cloud storage.

Day & Night - Never miss a moment, even in complete darkness, with powerful night-vision technology.

Temperature & humidity detection - The camera can detect the temperature and humidity of the environment, and the camera will send you push notifications and app alerts.

FAQ

Q: What should I do if the device cannot be pre-viewed properly?

A: To check whether the network is ok you can place the camera close to the router, and if not, it is recommended to reset the device and add it again.

Q: I cannot find the pairing button, where is it?

A: The pairing button is the camera's call button.

Q: Why doesn't the device recognize the SD card?

A: It is recommended to remove the SD card and then put it back in again after a power cut. Confirm whether the SD card is normally available and the format is FAT32. Also the TF card can't be identified when the internet environment is not good.

Q: Why I can't get the notifications with my cell phone App?

A: Please confirm that the App has been running on the phone, and the relevant reminder function has been opened; Message notification and authority confirmation in the mobile phone system have been opened.

TECHNICAL SPECIFICATION

Product name	Tesla Smart Camera Baby B500
Resolution	2304 x 1296
Power supply	Li-Ion 5 V / 3350 mAh (rechargeable, built-in)
Sensor type	1/2.8" 3 MPx, CMOS
IR distance	10 m
Lens	3.6mm F2.0
Dimensions	79 x 87 x 129 mm
Storage	microSD card, Cloud, NVR
Features	Detection, ONVIF, Night light, Temperature & humidity sensor
App TESLA Smart	Google Android 6.0+, Apple iOS 11.0+
Connectivity	Wi-Fi 2.4 GHz IEEE 802.11b/g/n
Model	TSL-CAM-B500

INFORMATION ABOUT DISPOSAL AND RECYCLING

This product is marked with the symbol for separate collection. The product must be disposed of in accordance with the regulations for disposal of electrical and electronic equipment (Directive 2012/19/EU on waste electrical and electronic equipment). Disposal together with regular municipal waste is prohibited. Dispose of all electrical and electronic products in accordance with all local and European regulations at the designated collection points which hold the appropriate authorisation and certification in line with the local and legislative regulations. Correct disposal and recycling help to minimise impacts on the environment and human health. Further information regarding disposal can be obtained from the vendor, authorised service centre or local authorities.

EU DECLARATION OF CONFORMITY

Hereby, Tesla Global Limited declares that the radio equipment type TSL-CAM-B500 is in compliance with EU directives. The full text of the EU declaration of conformity is available at the following internet address: tsl.sh/doc

Connectivity: Wi-Fi 2,4 GHz IEEE 802.11b/g/n

Frequency band: 2.412 - 2.472 GHz

Max. radio-frequency power (EIRP): < 20 dBm



Manufacturer
Tesla Global Limited
Far East Consortium Building
121 Des Voeux Road Central
Hong Kong
www.teslasmart.com



TESLA SMART CAMERA BABY B500

BENUTZERHANDBUCH

EN

DE

CZ

SK

PL

HU

SL

INHALT DER VERPACKUNG

Tesla Smart Camera Baby B500
USB-C-Kabel
Bohrschablone
Schrauben
Benutzerhandbuch

BESCHREIBUNG

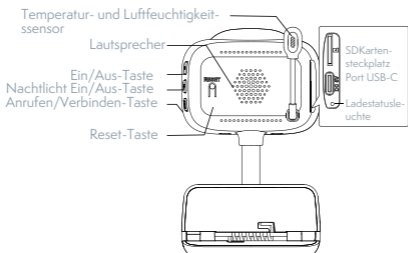
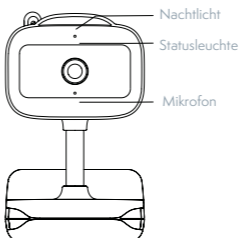

Stromversorgung: 5V/1A DC	
Statusanzeige	- Blinkt rot: Netzwerkverbindung (schnell)
	- Leuchtet blau: Die Kamera funktioniert ordnungsgemäß
	- Leuchtet rot: Die Kamera ist defekt
Mikrofon	Nimmt Ton für Ihr Video auf
SD-Kartensteckplatz	Unterstützt SD-Karten (max. 128 GB)
Anrufen/ Verbinden-Taste	Drücken, um einen Anruf zu tätigen; gedrückt halten, um eine Verbindung zu erstellen
Reset-Taste	5 Sekunden lang gedrückt halten, um die Kamera zurückzusetzen (wenn Sie die Einstellungen geändert haben, wird sie auf die Werkseinstellungen zurückgesetzt)

INSTALLATION

a) Befestigen Sie die Kamera mit der Klemme.

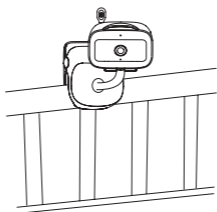

b) Bohrschablone

1. Festigen sie die Kamera an der Wand mit den Schrauben.

2. Stellen Sie den Kamerawinkel auf die richtige Ansicht ein.

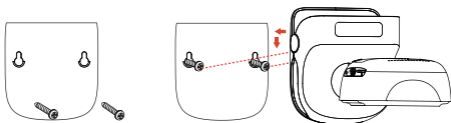

VERBINDUNG

Laden Sie die Tesla Smart App herunter, die sowohl für iOS als auch für Android verfügbar ist. Suchen Sie im App Store oder Android Market nach „Tesla Smart“, oder scannen Sie den QR-Code, um die App herunterzuladen.



Konfigurieren Sie Ihren Router: Die Kamera unterstützt nur 2.4G WiFi und nicht 5G WiFi. Bevor Sie eine Verbindung zum Wi-Fi-Netzwerk herstellen, nehmen Sie die Router-Einstellungen vor und notieren Sie die SSID sowie Ihr Wi-Fi-Passwort.

Hinzufügen eines Geräts

1. Öffnen Sie die Tesla Smart App und erstellen Sie ein neues Konto oder melden Sie sich direkt an.
2. Klicken Sie auf das „+“-Zeichen in der oberen rechten Ecke, um ein Gerät hinzuzufügen.
3. Wählen Sie das gewünschte Gerät aus.
4. Geben Sie das WiFi-Passwort ein und bestätigen Sie es.
5. Befolgen Sie die Anweisungen. Hinweis: Ver-

gewissern Sie sich, dass das Mobiltelefon und die Kamera die gleiche WiFi-Umgebung nutzen.

6. Warten Sie, bis das Gerät die Verbindung hergestellt hat.

7. „Gerät ist erfolgreich hinzugefügt“ (Add device success) wird angezeigt, um zu bestätigen, dass das Gerät erfolgreich verbunden wurde.

In der Kameraoberfläche können Sie die Einstellungen öffnen, indem Sie auf die drei Schaltflächen oben rechts klicken, wo Sie die allgemeinen Funktionen einstellen können.

Aufgrund der kontinuierlichen Verbesserung der Anwendung können sich das Layout und die verfügbaren Funktionen ändern.

FUNCTIONS

Videoanzeige: Drehen Sie den Videostream für eine perfekte Videoüberwachung nach oben oder unten.

Bewegungserkennung: Unterstützt intelligente Bewegungserkennung. Eingebaute Bewegungssensoren erkennen Bewegungen und senden Ihnen dann Push-Benachrichtigungen und Warnungen in der App. Sie können den Bewegungserkennungsbereich an die Umgebung anpassen.

Weinerkennung: Die Kamera kann das Weinen Ihres Babys erkennen und Ihnen dann Push-Benachrichtigungen und Warnungen in der App senden.

Aufzeichnung: Unterstützt 24-Stunden-Kontinuierliche Aufzeichnung über SD-Speicher mit großer Kapazität oder Cloud-Speicher.

Tag und Nacht: Dank der leistungsstarken Nachtsichttechnologie verpassen Sie auch bei völliger Dunkelheit keinen einzigen Moment.

Temperatur- und Luftfeuchtigkeitserkennung: Die Kamera kann die Temperatur und Luftfeuchtigkeit der Umgebung erkennen und Ihnen dann Push-Benachrichtigungen und Warnungen in der App senden.

FRAGEN UND ANTWORTEN:

F: Was sollte ich tun, wenn das Gerät nicht richtig angezeigt wird?

A: Überprüfen Sie die Netzwerkverbindung; Sie können die Kamera näher am Router platzieren, wenn dies nicht möglich ist, wird empfohlen, das Gerät neu zu starten und erneut hinzuzufügen.

F: Ich kann die Nachrichtentaste nicht finden, wo ist sie?

A: Die Verbindungstaste ist gleichzeitig die Anruftaste.

F: Warum erkennt das Gerät die SD-Karte nicht?

A: Es wird empfohlen, die SD-Karte zu entfernen und sie nach dem Ausschalten wieder einzusetzen.

Vergewissern Sie sich, dass die SD-Karte normal verfügbar und im FAT32-Format ist. Außerdem kann die TF-Karte nicht erkannt werden, wenn die Internetumgebung nicht zufriedenstellend ist.

F: Warum kann ich über die mobile App keine Benachrichtigungen erhalten?

A: Vergewissern Sie sich, dass die App auf Ihrem Telefon läuft und die entsprechende Erinnerungsfunktion aktiviert ist; die Benachrichtigung über Nachrichten und die Autoritätsbestätigung sind auf dem Mobiltelefonsystem aktiviert.

TECHNISCHE DATEN

Produktname	Tesla Smart Camera Baby B500
Auflösung	2304 x 1296
Stromversorgung	Li-Ion 5 V / 3350 mAh (wiederaufladbar, integriert)
Sensor-Typ	1/2,8" 3 MPx, CMOS
IR-Abstand	10 m
Objektiv	3,6mm F2.0
Abmessungen	79 x 87 x 129 mm
Speicher	microSD-Karte, Cloud, NVR
App TESLA Smart	Google Android 6.0+, Apple iOS 11.0+
Konnektivität	Wi-Fi 2,4 GHz IEEE 802.11b/g/n
Model	TSL-CAM-B500

INFORMATIONEN ÜBER DIE ENTSORGUNG UND WIEDERVERWERTUNG

Dieses Produkt ist mit einem Symbol für die getrennte Sammlung gekennzeichnet. Das Produkt muss im Einklang mit den Vorschriften für die Entsorgung von elektrischen und elektronischen Geräten (Richtlinie 2012/19/EU über elektrische und elektronische Geräteabfälle) entsorgt werden. Eine Entsorgung über den normalen Hausmüll ist unzulässig. Alle elektrischen und elektronischen Produkte müssen im Einklang mit allen örtlichen und europäischen Vorschriften an dafür vorgesehenen Sammelstellen, die über eine entsprechende Genehmigung und Zertifizierung gemäß den örtlichen und legislativen Vorschriften verfügen entsorgt werden. Die richtige Entsorgung und Wiederverwertung hilft dabei die Auswirkungen auf die Umwelt und die menschliche Gesundheit zu minimieren. Weitere Informationen zur Entsorgung erhalten Sie von Ihrem Verkäufer, der autorisierten Servicestelle oder bei den örtlichen Ämtern.

EU-KONFORMITÄTSERKLÄRUNG

Hiermit erklärt Tesla Global Limited, dass der Funkanlagen-typ TSL-CAM-B500 der Richtlinie 2014/53/EU entspricht. Der vollständige Text der EU-Konformitätserklärung ist unter der folgenden Internetadresse verfügbar: tsl.sh/doc

Konnektivität: Wi-Fi 2,4 GHz IEEE 802.11b/g/n

Frequenzband: 2.412 - 2.472 GHz

Max. Sendeleistung. (EIRP): < 20 dBm



Produzent

Tesla Global Limited
Far East Consortium Building
121 Des Voeux Road Central
Hong Kong
www.teslasmart.com



TESLA SMART CAMERA BABY B500

UŽIVATELSKÁ
PŘÍRUČKA

EN

DE

CZ

SK

PL

HU

SL

OBSAH BALENÍ

Tesla Smart Camera Baby B500

Kabel USB-C

Šablona pro vrtání

Šroubky

Příručka

POPIS

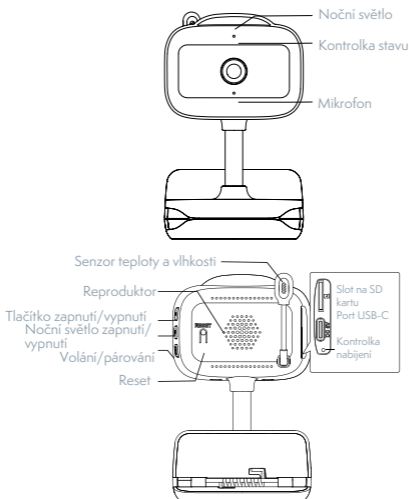

Napájení - DC 5V/1A	
Kontrolka stavu	- Bliká červeně: Připojování k síti (rychlé)
	- Svítí modře: Kamera pracuje správně
	- Svítí červeně: Chyba
Mikrofon	Nahrávání videa se zvukem
Slot pro SD kartu	Podpora místního ukládání na SD kartu (max. 128 GB)
Mluvení/Párování	Chcete-li skrze chůvičku mluvit, stiskněte tlačítko, chcete-li spustit párování, dlouze stiskněte tlačítko.
Resetování	Chcete-li resetovat kameru, stiskněte a podržte tlačítko po dobu 5 sekund. (Všechna nastavení se vrátí do továrního nastavení.)

INSTALACE

a) Nainstalujte kameru pomocí svorky.

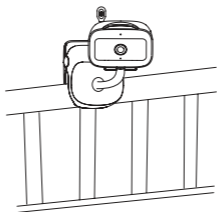

b) Šablona pro vrtání

1. Připevněte kameru ke zdi pomocí šroubů.
2. Kameru nastavte do žádané pozice.

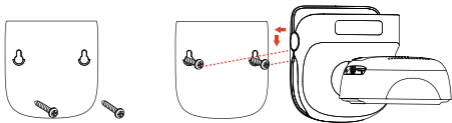

PŘIPOJENÍ

Stažení - Aplikace Tesla Smart je k dispozici pro operační systémy iOS a Android. V App Store nebo Android Market vyhledejte „Tesla Smart“ nebo naskenujte QR kód a stáhněte aplikaci.



Nastavení routeru - Chůvička podporuje pouze 2,4G Wi-Fi síť, nepodporuje 5G Wi-Fi síť. Před připojením k Wi-Fi síti nastavte parametry routeru a poznamenejte si název (SSID) a heslo vaší Wi-Fi sítě.

Přidání zařízení

1. Otevřete aplikaci Tesla Smart a založte si nový účet nebo se přihlaste.
2. Chcete-li přidat nové zařízení, klikněte na „+“ v pravém horním rohu.
3. Vyberte daný výrobek.
4. Zadejte heslo Wi-Fi sítě a potvrďte.
5. Postupujte podle pokynů. Poznámka: Ujistěte se, že váš mobilní telefon a kamera jsou připojené ke stejné Wi-Fi síti.

- Počkejte, než se zařízení připojí k aplikaci.
 - Poté, co bylo zařízení úspěšně připojeno, se zobrazí „Add device success“ („Zařízení bylo úspěšně přidáno“).
- Chcete-li upravit funkce kamery, přejděte do jejího rozhraní a klikněte na tři tečky v pravém horním rohu.
- Vzhledem k neustálému vývoji aplikace se vzhled a dostupné funkce mohou lišit.

FUNKCE

Video flip - Překlopte streamované video nahoru nebo dolů dle potřeby.

Detekce pohybu - Kamera podporuje chytrou detekci pohybu. Poté, co rozpozná pohyb, vám zašle push oznámení a upozornění z aplikace. Oblast detekce pohybu můžete nastavit dle potřeby.

Detekce pláče - Chůvička dokáže rozpoznat pláč dítěte a zašle vám push oznámení a upozornění z aplikace.

Záznam - Kamera podporuje nepřetržité 24hodinové nahrávání záznamu, který ukládá na velkokapacitní SD kartu nebo Cloud.

Ve dne i v noci - Díky výkonné technologii nočního vidění vám nic neunikne ani v úplné tmě.

Detekce teploty a vlhkosti - Chůvička dokáže detekovat teplotu a vlhkost prostředí a zašle vám push oznámení a upozornění z aplikace.

ČASTO KLADENÉ DOTAZY

Otázka: Zařízení nelze zobrazit.

Odpověď: Zkontrolujte připojení k síti a zkuste chůvičku umístit blíže k routeru. Pokud to nepomůže, doporučujeme zařízení resetovat a znovu přidat.

Otázka: Kde se nachází tlačítko párování?

Odpověď: Tlačítko párování je zároveň tlačítkem pro mluvení.

Otázka: Proč zařízení nemůže rozpoznat SD kartu?

Odpověď: SD kartu doporučujeme vyjmout a znovu vložit po výpadku proudu. Zkontrolujte, zda SD karta správně funguje a její formát je FAT32. Pokud se nacházíte v oblasti se špatným připojením, nelze rozpoznat TF kartu.

Otázka: Proč na můj mobilní telefon nedostávám upozornění aplikace?

Odpověď: Zkontrolujte, zda je aplikace ve vašem mobilním telefonu spuštěna a byla povolena

příslušná funkce upozornění a zda byla v mobilním telefonu povolena SMS oznámení a udělena příslušná oprávnění.

TECHNICKÉ SPECIFIKACE

Název výrobku	Tesla Smart Camera Baby B500
Rozlišení	2304 x 1296
Napájení	Li-Ion 5 V / 3350 mAh (nabíjecí, zabudovaná)
Snímací senzor	1/2,8" 3 MPx, CMOS
IR dosvit	10 m
Objektiv	3,6mm F2.0
Rozměry	79 x 87 x 129 mm
Úložisko	microSD karta, Cloud, NVR
Aplikace TESLA Smart	Google Android 6.0+, Apple iOS 11.0+
Konektivita	Wi-Fi 2,4 GHz IEEE 802.11b/g/n
Model	TSL-CAM-B500

INFORMACE O LIKVIDACI A RECYKLACI

Všechny produkty s tímto označením je nutno likvidovat v souladu s předpisy pro likvidaci elektrických a elektronických zařízení (směrnice 2012/19/EU). Jejich likvidace společně s běžným komunálním odpadem je nepřijatelná. Všechny elektrické a elektronické spotřebiče likvidujte v souladu se všemi místními i evropskými předpisy na určených sběrných místech s odpovídajícím oprávněním a certifikací dle místních i legislativních předpisů. Správná likvidace a recyklace napomáhá minimalizovat dopady na životní prostředí a lidské zdraví. Další informace k likvidaci získáte u prodejce, v autorizovaném servisu nebo u místních úřadů.

EU PROHLÁŠENÍ O SHODĚ

Tímto společnost Tesla Global Limited prohlašuje, že typ rádiového zařízení TSL-CAM-B500 je v souladu se směrnicí 2014/53/EU. Úplné znění EU prohlášení o shodě je k dispozici na této internetové adrese: tsl.sh/doc

Konektivita: Wi-Fi 2,4 GHz IEEE 802.11b/g/n

Kmitočtové pásmo: 2.412 - 2.472 GHz

Max. radiofrekvenční výkon (EIRP): < 20 dBm



Výrobce

Tesla Global Limited
Far East Consortium Building
121 Des Voeux Road Central
Hong Kong
www.teslasmart.com



TESLA
SMART CAMERA
BABY B500

UŽIVATEĽSKÁ
PRÍRUČKA

EN

DE

CZ

SK

PL

HU

SL

OBSAH BALENIA

Tesla Smart Camera Baby B500

Kábel USB-C

Šablóna na vŕtanie

Skrutky

Používateľská príručka

POPIS

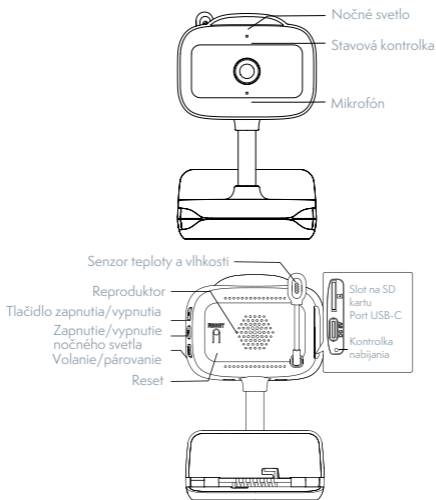

Napájanie - 5 V/1 A jednosmerný prúd

Indikátor stavu	- Bliká červeno: sieťové pripojenie (rýchle)
	- Svieti modro: kamera pracuje správne
	- Svieti červeno: kamera je chybná
Mikrofón	zachytáva zvuk pre vaše video
Slot na kartu SD	Podporuje lokálne úložisko na karte SD (max. 128 GB)
Volanie/Pripojenie	stlačením uskutočníte hovor; stlačením a podržaním vytvoríte párovanie
Resetovanie	stlačením a podržaním na 5 sekúnd obnovíte nastavenia kamery (ak ste zmenili nastavenia, kamera sa vráti do výrobných nastavení).

INŠTALÁCIA

a) Nainštalujte kameru pomocou svorky.

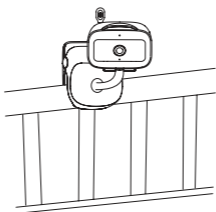

b) Šablóna na vŕtanie

1. Pripevnite kameru k stene pomocou skrutiek.
2. Nastavte kameru do požadovanej polohy.

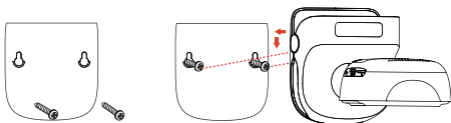

PRIPOJENIE

Stiahnite si aplikáciu Tesla Smart, ktorá je dostupná pre iOS aj Android. Vyhľadajte názov „Tesla Smart“ v App Store alebo Android Market alebo naskenujte QR kód a stiahnite si aplikáciu.



Konfigurujte smerovač - Videokamera podporuje 2,4G Wi-Fi aj nepodporuje 5G Wi-Fi. Pred pripojením k sieti Wi-Fi nastavte nastavenia smerovača a zapíšte si SSID spolu s heslom siete Wi-Fi.

Pridanie zariadenia

1. Otvorte aplikáciu Tesla Smart a vyberte možnosť vytvorenia nového účtu alebo sa prihláste priamo.
2. Ak chcete pridať zariadenie, kliknite na znak „+“ v pravom hornom rohu.
3. Vyberte požadované zariadenie.
4. Zadajte heslo Wi-Fi a potvrdte ho.
5. Postupujte podľa pokynov. Poznámka: Uistite sa, že mobilný telefón a kamera sú v rovnakom prostredí Wi-Fi.

6. Počkajte, kým zariadenie dokončí pripojenie.
7. Úspešné pridanie zariadenia sa zobrazí ako potvrdenie Add device success («Pripojenie zariadenia bolo úspešné») že pripojenie zariadenia bolo úspešné.

V rozhraní videokamery môžete otvoriť nastavenia kliknutím na tri bodky v pravom hornom rohu, kde môžete nastaviť všeobecné funkcie.

Z dôvodu neustáleho zlepšovania aplikácie sa rozloženie a dostupné funkcie môžu meniť.

FUNKCIE

Zobrazenie videa - preklopte prúd videa nahor alebo nadol pre dokonalé sledovanie videa.

Detekcia pohybu - Podporuje inteligentnú detekciu pohybu. Zabudované snímače pohybu detekujú pohyb a následne vám v aplikácii posielajú push oznámenia a upozornenia. Oblasť detekcie pohybu môžete prispôbiť podľa prostredia.

Detekcia plaču - Kamera dokáže rozpoznať plač dieťaťa a následne vám v aplikácii poslať push oznámenia a upozornenia.

Nahrávanie - Podpora 24 hodín nepretržitého nahrávania s veľkokapacitnou pamäťou SD alebo cloudovým úložiskom.

Deň a noc - Vďaka výkonnej technológii nočného videnia nezmeškáte žiadny okamih ani v úplnej tme.

Detekcia teploty a vlhkosti - kamera dokáže zistiť okolitú teplotu a vlhkosť a následne vám v aplikácii posielajú push oznámenia a upozornenia.

OTÁZKY A ODPOVEDE

OT: Čo mám robiť, ak zariadenie neprehľadáva správne?

OD: Skontrolujte sieťové pripojenie; kameru môžete umiestniť bližšie k smerovaču, ak nie, odporúčame zariadenie reštartovať a pridať ho znova.

OT: Nemôžem nájsť tlačidlo párovania, kde sa nachádza?

OD: Tlačidlo párovania je zároveň tlačidlom hovoru.

OT: Prečo zariadenie nerozpozná moju kartu SD?

OD: Odporúča sa vybrať kartu SD a po vypnutí ju znova vložiť. Uistite sa, že karta SD je normálne prístupná a má formát FAT32. Taktiež nie je možné identifikovať kartu TF, keď prostredie internetu nie je vyhovujúce.

OT: Prečo nemôžem dostávať upozornenia prostredníctvom aplikácie v mobilnom telefóne?

OD: Potvrdenie, že aplikácia mobilného telefónu je spustená a príslušná funkcia pripomenutia je povolená; systém mobilného telefónu povolil funkciu upozornenia prostredníctvom správ a potvrdenia autorizácie..

TECHNICKÉ CHARAKTERISTIKY

Názov produktu	Tesla Smart Camera Baby B500
Rozlíšenie	2304 x 1296
Napájanie	Li-Ion 5 V / 3350 mAh (nabíjacia, zabudovaná)
Snímací senzor	1/2,8" 3 MPx, CMOS
IR osvetlenie	10 m
Objektív	3,6mm F2.0
Rozmery	79 x 87 x 129 mm
Úložisko	microSD karta, Cloud, NVR
Aplikácia TESLA Smart	Google Android 6.0+, Apple iOS 11.0+
Konektivita	Wi-Fi 2,4 GHz IEEE 802.11b/g/n
Model	TSL-CAM-B500

INFORMÁCIE O LIKVIDÁCII A RECYKLÁCII

Všetky výrobky s týmto označením treba likvidovať v súlade s predpismi na likvidáciu elektrických a elektronických zariadení (smernica 2012/19/EÚ). Ich likvidácia spolu s bežným komunálnym odpadom je neprípustná. Všetky elektrické a elektronické spotrebiče likvidujte v súlade so všetkými miestnymi a európskymi predpismi na určených zberných miestach s príslušným oprávnením a certifikátom podľa miestnych a legislatívnych predpisov. Správna likvidácia a recyklácia pomáha minimalizovať negatívny vplyv na životné prostredie a ľudské zdravie. Ďalšie informácie o likvidácii získate u predajcu, v autorizovanom servise a na miestnych úradoch.

EU PROHLÁŠENÍ O SHODĚ

Tesla Global Limited týmto vyhlasuje, že rádiové zariadenie typu TSL-CAM-B500 je v súlade so smernicou 2014/53/EÚ. Úplné EÚ vyhlásenie o zhode je k dispozícii na tejto internetovej adrese: [tsl.sh/doc](https://tesla.sh/doc)

Konektivita: Wi-Fi 2,4 GHz IEEE 802.11b/g/n

Frekvenčné pásmo: 2.412 - 2.472 GHz

Max. vysokofrekvenčný výkon (EIRP): <20 dBm



Výrobca

Tesla Global Limited
Far East Consortium Building
121 Des Voeux Road Central
Hong Kong
www.teslasmart.com



TESLA SMART CAMERA BABY B500

INSTRUKCJA
UŻYTKOWNIKA

EN

DE

CZ

SK

PL

HU

SL

CO ZNAJDZIESZ W PUDEŁKU

Tesla Smart Camera Baby B500

Kabel USB-C

Szablon do wiercenia

Śruby

Instrukcja użytkowania

OPIS

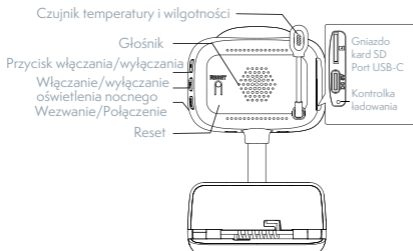
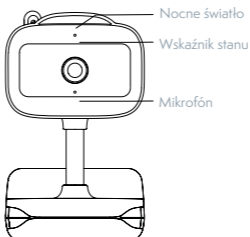

Zasilanie - 5 V/1 A prąd stały	
Wskaźnik stanu	- Migający czerwony: połączenie sieciowe (szybkie)
	- Świeci na niebiesko: kamera działa prawidłowo
	- Świeci na czerwono: kamera jest zepsuta
Mikrofon	Przechwytuje dźwięk do Twojego wideo
Gniazdo kart SD	Obsługuje lokalne przechowywanie kart SD (maks. 128 GB)
Wezwanie/Połączenie	naciśnij, aby wezwać; naciśnij i przytrzymaj, aby nawiązać połączenie
Reset	naciśnij i przytrzymaj przez 5 sekund, aby zresetować ustawienia kamery (jeśli zmieniłeś ustawienia, powróci do ustawień fabrycznych)

INSTALACJA

a) Zamontuj kamerę za pomocą zacisku.

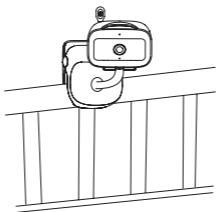

b) Szablon do wiercenia

1. Przymocować kamerę do ściany za pomocą śrub.
2. Ustawić kamerę w żądanej pozycji.

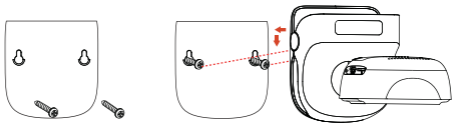

PODŁĄCZANIE

Pobierz aplikację Tesla Smart, która jest dostępna zarówno dla iOS, jak i Androida. Wyszukaj nazwę „Tesla Smart” w App Store lub Android Market albo zeskanuj kod QR, aby pobrać aplikację.



Skonfiguruj router - kamera obsługuje tylko WiFi 2,4G i nie obsługuje WiFi 5G. Przed podłączeniem do sieci Wi-Fi skonfiguruj ustawienia routera i zapisz identyfikator SSID wraz z hasłem z Wi-Fi.

Dodawanie urządzenia

1. Otwórz aplikację Tesla Smart i wybierz utworzenie nowego konta lub zaloguj się bezpośrednio.
2. Kliknij znak „+” w prawym górnym rogu, aby dodać urządzenie.
3. Wybierz żądane urządzenie.
4. Wprowadź hasło WiFi i potwierdź je.
5. Postępuj zgodnie z instrukcją. Uwaga: Upewnij się, że telefon komórkowy i kamera znajdują się w tym samym środowisku Wi-Fi.

6. Poczekaj, aż urządzenie zakończy podłączenie.

7. Pojawi się komunikat Add device success, aby potwierdzić, że urządzenie zostało pomyślnie podłączone.

W interfejsie aparatu możesz otworzyć ustawienia, klikając trzy kropki w prawym górnym rogu, gdzie możesz ustawić ogólne funkcje.

W związku z ciągłym doskonaleniem aplikacji, wygląd i dostępne funkcje mogą ulec zmianie.

FUNKCJE

Wyświetlanie wideo - Odwróć strumień wideo w górę lub w dół, aby uzyskać doskonały nadzór wideo.

Wykrywanie ruchu — obsługuje inteligentne wykrywanie ruchu. Wbudowane czujniki ruchu wykryją ruch, a następnie wyślą Ci powiadomienia push i komunikaty w aplikacji. Możesz dostosować obszar wykrywania ruchu do otoczenia.

Wykrywanie płaczu - kamera może wykryć płacz dziecka, a następnie wysłać Ci powiadomienia push i komunikaty w aplikacji.

Nagrywanie — obsługa 24-godzinnego ciągłego nagrywania za pomocą pamięci SD o dużej pojemności lub przechowywania w chmurze.

Dzień i noc - nie przegap ani jednej chwili, nawet w całkowitej ciemności, dzięki potężnej technologii noktowizyjnej.

Wykrywanie temperatury i wilgotności — kamera może wykrywać temperaturę i wilgotność otoczenia, a następnie wysyłać powiadomienia push i komunikaty w aplikacji.

PYTANIA I ODPOWIEDZI:

P: Jak postępować, jeśli urządzenie nie może być prawidłowo oglądane?

Odp.: Sprawdź połączenie sieciowe; możesz umieścić kamerę bliżej routera, jeśli nie, zalecane jest ponowne uruchomienie urządzenia i jego dodanie.

P: Nie mogę znaleźć przycisku parowania, gdzie on jest?

Odp.: przycisk parowania jest również przyciskiem połączenia.

P: Dlaczego urządzenie nie rozpoznaje karty SD?

Odp.: Zaleca się wyjęcie karty SD, a następnie ponowne jej włożenie po wyłączeniu zasilania.

Upewnij się, że karta SD jest normalnie dostępna i sformatowana jako FAT32. Ponadto karty TF nie

można zidentyfikować, gdy środowisko internetowe jest niezadowolające.

P: Dlaczego nie mogę otrzymywać powiadomień przez aplikację mobilną?

Odp.: Potwierdź, że aplikacja w telefonie jest uruchomiona, a odpowiednia funkcja przypomnienia jest włączona; w systemie komunikacji mobilnej włączona jest funkcja powiadamiania za pomocą komunikatów i potwierdzania autoryzacji.

DANE TECHNICZNE

Nazwa produktu	Tesla Smart Camera Baby B500
Rozdzielczość	2304 x 1296
Zasilanie	Li-Ion 5 V / 3350 mAh (ładowalna, wbudowana)
Typ czujnika	1/2,8" 3 MPx, CMOS
Odległość wykrywania IR	10 m
Obiektyw	3,6mm F2.0
Wymiary	79 x 87 x 129 mm
Przechowywanie danych	karta microSD, Cloud, NVR
Aplikacja TESLA Smart	Google Android 6.0+, Apple iOS 11.0+
Łączność	Wi-Fi 2,4 GHz IEEE 802.11b/g/n
Model	TSL-CAM-B500

INFORMACJE O UTYLIZACJI I RECYKLINGU

Wszystkie produkty z niniejszym oznaczeniem należy utylizować zgodnie z przepisami w sprawie zużytego sprzętu elektrycznego i elektronicznego (dyrektywa 2012/19/UE). Wyrzucanie ich razem ze zwykłymi odpadami komunalnymi jest niedozwolone. Wszystkie urządzenia elektryczne i elektroniczne należy utylizować zgodnie ze wszystkimi przepisami w określonych miejscach zbiórki z odpowiednimi uprawnieniami i certyfikacją według przepisów regionalnych i ustawodawstwa. Właściwa utylizacja i recykling pomagają w minimalizacji wpływu na środowisko naturalne oraz ludzkie zdrowie. Pozostałe informacje w zakresie utylizacji można otrzymać u sprzedającego, w autoryzowanym serwisie lub w lokalnych urzędach.

DEKLARACJA ZGODNOŚCI UE

Tesla Global Limited. niniejszym oświadcza, że typ urządzenia radiowego TSL-CAM-B500 jest zgodny z dyrektywą 2014/53/UE. Pełny tekst deklaracji zgodności UE jest dostępny pod następującym adresem internetowym: tsl.sh/doc

Łączność: Wi-Fi 2,4 GHz IEEE 802.11b/g/n

Zakresu(-ów) częstotliwość: 2.412 - 2.472 GHz

Maks. moc częstotliwości radiowej (EIRP): < 20 dBm



Producent

Tesla Global Limited
Far East Consortium Building
121 Des Voeux Road Central
Hong Kong
www.teslasmart.com



TESLA SMART CAMERA BABY B500

HASZNÁLATI
ÚTMUTATÓ

EN

DE

CZ

SK

PL

HU

SL

MIT TALÁL A DOBOZBAN

Tesla Smart Camera Baby B500

USB-C-kábel

Fúrósablon

Csavarok

Kézikönyv

TARTOZÉKOK

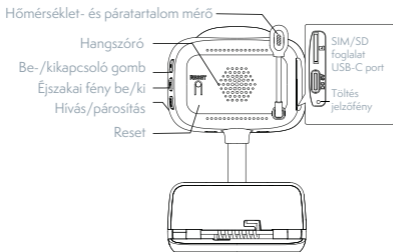
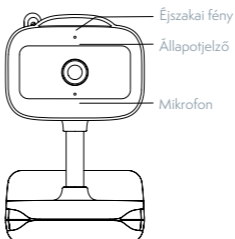

Tápegység - 5 V/1 A DC	
Állapotjelző	- Villogó piros fény: csatlakozik a hálózathoz(gyors)
	- Folyamatos kék fény: a kamera megfelelően működik
	- Folyamatos piros fény: a kamera hibásan működik
Mikrofon	Hang rögzítése videójához
SD-kártyanyílás	Támogatja a helyi SD-kártya tárolását (max. 128 GB)
Hívás/párosítás	Nyomja meg a hívás kezdeményezéséhez; nyomja meg és tartsa lenyomva a párosításhoz
Reset	nyomja meg és tartsa lenyomva 5 másodpercig a kamera beállításainak visszaállításához (ha módosította a beállításokat, a kamera visszaáll a gyári beállításokra)

TELEPÍTÉS

a) Szerelje fel a kamerát a bilincs segítségével.

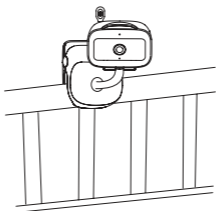

b) Fúrósablon

1. Kapcsoljuk össze a kamerát a falra a csavarokkal.
2. Állítsa be a kamera szögét a megfelelő nézethez.

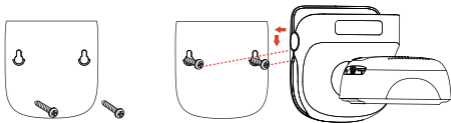

CSATLAKOZTATÁS

Töltse le a Tesla Smart alkalmazást, amely iOS és Android rendszerre is elérhető. Keresse meg a „Tesla Smart” nevet az App Store-ban vagy az Android Marketen, vagy olvassa be a QR-kódot az alkalmazás letöltéséhez.



Állítsa be az útválasztót - A kamera csak a 2.4G WiFi-t támogatja, az 5G WiFi-t nem. Mielőtt csatlakozna egy Wi-Fi hálózathoz, állítsa be az útválasztó paramétereit, és rögzítse az SSID-t a Wi-Fi jelszóval együtt.

Eszköz hozzáadása

1. Nyissa meg a Tesla Smart alkalmazást, és válassza az új fiók létrehozása vagy a bejelentkezés lehetőséget.
2. Eszköz hozzáadásához kattintson a jobb felső sarokban található „+” jelre.
3. Válassza ki a kívánt eszközt.
4. Adja meg a WiFi jelszót, és erősítse meg.
5. Kövesse az utasításokat. Megjegyzés: győződjön

meg arról, hogy a mobiltelefon és a kamera ugyanabban a WiFi környezetben van.

6. Várja meg, amíg a készülék befejezi a csatlakozást.

7. Annak megerősítéséhez, hogy az eszközcsatlakozás sikeres volt, megjelenik az eszköz sikeres hozzáadása („eszköz sikeresen csatlakoztatva”) felirat.

A kamera felületén megnyithatja a beállításokat a jobb felső sarokban található három pontra kattintva, ahol beállíthatja az általános funkciókat.

Az alkalmazás folyamatos fejlesztése miatt az elrendezés és az elérhető funkciók változhatnak.

FUNKCIÓK

Videomegjelenítés - A tökéletes videofelügyelet érdekében fordítsa fel vagy le a videofolyamot.

Mozgásérzékelés - Támogatja az intelligens mozgásérzékelést. A beépített mozgásérzékelők érzékelik a mozgást, majd push-értesítéseket és figyelmeztetéseket küldenek az alkalmazásban. A mozgásérzékelési zónát a környezetnek megfelelően állíthatja be.

Síráserzékelés - A kamera felismeri a baba sírását, majd push-értesítéseket és figyelmeztetéseket küld az alkalmazásban.

Felvétel - Támogatja a 24 órás folyamatos felvételt nagy kapacitású SD memóriával vagy felhőtárolóval.

Éjjel - nappal - Ne hagyjon ki egyetlen pillanatot sem, még teljes sötétségben sem a hatékony éjjellátó technológiának köszönhetően.

Kétirányú hang - Az alkalmazás segítségével cseveghet a kamera közelében lévő emberekkel.

Hőmérséklet és páratartalom érzékelés - A kamera képes érzékelni a környezet hőmérsékletét és páratartalmát, majd push-értesítéseket és alkalmazáson belüli értesítéseket küld.

KÉRDÉSEK ÉS VÁLASZOK:

K: Mit tegyek, ha az eszköz nem tekinthető meg megfelelően?

V: Annak ellenőrzésére, hogy a hálózat rendben van-e, helyezze a kamerát a router közelébe, ha pedig nem, akkor ajánlott alaphelyzetbe állítani és újra hozzáadni az eszközt.

K: Nem találom a párosítási gombot, hol van?

V: A párosítás gomb egyben hívógombnak is minősül.

K: Miért nem ismeri fel az eszköz az SD-kártyát?

V: Javasoljuk, hogy távolítsa el az SD-kártyát, majd a kikapcsolás után helyezze be újra. Győződjön meg arról, hogy az SD-kártya normál körülmények között elérhető, és FAT32-re van formázva. A TF-kártya nem azonosítható, ha az internetes környezet nem kielégítő.

K: Miért nem kapok értesítéseket a mobilalkalmazáson keresztül?

V: Kérjük, erősítse meg, hogy az alkalmazás fut a telefonon, és a megfelelő emlékeztető funkció meg van nyitva; az üzenetértesítés és a jogosultság megerősítése a mobiltelefon-rendszerben megnyílt.

MŰSZAKI ELŐÍRÁSOK

Termék Neve	Tesla Smart Camera Baby B500
Felbontás	2304 x 1296
Áramellátás	Li-Ion 5 V / 3350 mAh (újratölthető, beépített)
Érzékelő típusa	1/2,8" 3 MPx, CMOS
IR távolság	10 m
Objektív	3,6mm F2.0
Méret	79 x 87 x 129 mm
Tárolás	microSD kártya, Felhő, NVR
Mobilalkalmazás TESLA Smart	Google Android 6.0+, Apple iOS 11.0+
Csatlakozás	Wi-Fi 2,4 GHz IEEE 802.11b/g/n
Model	TSL-CAM-B500

MEGSEMMISÍTÉSI ÉS ÚJRAHASZNOSÍTÁSI INFORMÁCIÓK

Az ezzel a jelöléssel ellátott termékeket az elektromos és elektronikus berendezések megsemmisítésére vonatkozó előírásokkal összhangban kell megsemmisíteni (2012/19/EU irányelv). Tilos őket a normál háztartási hulladék közé dobni. Minden elektromos és elektronikus berendezést a helyi és európai előírásoknak megfelelően semmisítsen meg, a helyi és európai előírásoknak megfelelő jogosultsággal és tanúsítvánnyal rendelkező gyűjtőhelyen. A megfelelő módon történő megsemmisítés és az újrahasznosítás segít minimalizálni a környezetre és az emberi egészségre gyakorolt hatásokat. A megsemmisítésre vonatkozó további információkért forduljon az eladóhoz, a hivatalos szervizhez vagy a helyi hivatalokhoz.

EŰ MEGFELELŐSÉGI NYILATKOZAT

Tesla Global Limited igazolja, hogy a TSL-CAM-B500 típusú rádióberendezés megfelel a 2014/53/EU irányelvnek. Az EU-megfelelőségi nyilatkozat teljes szövege elérhető a következő internetes címen: tsl.sh/doc

Kapcsolódás: Wi-Fi 2,4 GHz IEEE 802.11b/g/n

Az(ok) a frekvenciasáv(ok): 2.412 - 2.472 GHz

Frekvenciasávban maximális jelerősség (EIRP): < 20 dBm



Termelő

Tesla Global Limited
Far East Consortium Building
121 Des Voeux Road Central
Hong Kong
www.teslasmart.com



TESLA
SMART CAMERA
BABY B500

UPORABNIŠKI
PRIROČNIK

EN

DE

CZ

SK

PL

HU

SL

KAJ VSE BOSTE NAŠLI V EMBALAŽI

Tesla Smart Camera Baby B500

USB-C kabel

Šablona za vrtanje

Vijaki

Uporabniški priročnik

DODATNI PRIPOMOČKI

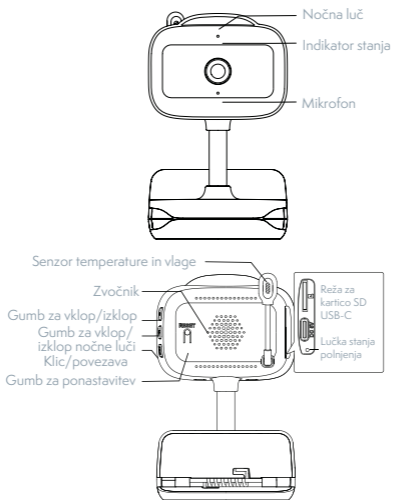

Napajanje - 5 V/1 A enosmernega toka

Indikator stanja	- Utripa rdeče: povezovanje v mrežo (hitro)
	- Sveti modro: kamera deluje pravilno
	- Sveti rdeče: kamera je v okvari
Mikrofon	Posname zvok za vaše video
Reža za kartico SD	podpira lokalno shranjevanje na kartici SD (največ 128 GB)
Klic/povezava	Pritisnite za klic; pritisnite in držite - za povezavo
Ponastavitev	Pritisnite in držite 5 sekund, da ponastavite nastavitve kamere (če so bile nastavitve spremenjene, se bo kamera ponastavila na tovarniške nastavitve).

INSTALACIJA

a) Namestite kamero s pomočjo objemke.

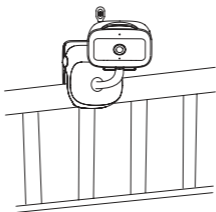

b) Šablona za vrtanje

1. Kamero pritrdite na steno z vijaki.
2. Nastavite kamero v želeni položaj.

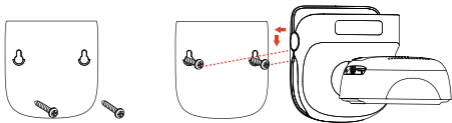

POVEZAVA

Prenesite aplikacijo Tesla Smart, ki je na voljo za iOS in Android. Poiščite „Tesla Smart“ v trgovini App Store ali Android Market ali skenirajte kodo QR za prenos aplikacije.



Konfigurirajte svoj usmerjevalnik - kamera deluje samo z 2,4G WiFi in ne deluje s 5G WiFi. Preden napravo povežete z omrežjem Wi-Fi, nastavite parametre usmerjevalnika in zapišite SSID skupaj z geslom iz vašega Wi-Fi.

Dodajanje naprave

1. Odprite aplikacijo Tesla Smart in izberite ustvarjanje novega računa ali pa se prijavite neposredno.
2. Kliknite znak »+« v zgornjem desnem kotu, da dodate napravo.
3. Izberite želeno napravo.
4. Vnesite geslo za WiFi in potrdite.
5. Sledite navodilom. Opomba: Prepričajte se, da sta mobilni telefon in kamera v istem okolju WiFi.

6. Počakajte, da naprava vzpostavi povezavo.
 7. Uspešna povezava naprave bo potrjena s sporočilom »Add device success«(»Naprava je bila uspešno dodana«).
- S pritiskom na tri pike v zgornjem desnem kotu vmesnika kamere lahko odprete nastavitve, kjer lahko nastavite splošne funkcije.
- Zaradi nenehnega izboljševanja aplikacije se lahko postavitev in razpoložljive funkcije spremenijo.

FUNKCIJE

Prikaz videa - obrnite video tok navzgor ali navzdol za popoln video nadzor.

Zaznavanje gibanja - podpira inteligentno zaznavanje gibanja. Vgrajeni senzorji gibanja bodo zaznali gibanje in vam nato poslali push-obvestila in opozorila v aplikaciji. Območje zaznavanja gibanja lahko prilagodite glede na okolje.

Zaznavanje joka - kamera lahko zazna otrokov jok in vam nato pošlje push-obvestila in opozorila v aplikaciji.

Snemanje — podpira 24-urno neprekinjeno snemanje na veliko zmogljivo kartico SD ali v shrambo v oblaku.

Dan in noč - Ne zamudite niti enega trenutka, tudi v popolni temi, zahvaljujoč zmogljivi tehnologiji nočnega vida.

Zaznavanje temperature in vlažnosti - kamera lahko zazna temperaturo in vlažnost okolja ter vam nato pošlje push-obvestila in opozorila v aplikaciji.

VPRAŠANJA IN ODGOVORI:

V: Kaj naj storim, če naprave ni mogoče pravilno videti?

O: Preverite omrežno povezavo; kamero lahko postavite bližje usmerjevalniku, če to ne pomaga, je priporočljivo znova zagnati napravo in znova vzpostaviti povezavo.

V: Ne najdem gumba za povezavo, kje je?

O: Gumb za povezavo je tudi gumb za klicanje.

V: Zakaj naprava ne prepozna kartice SD?

O: Priporočamo, da odstranite kartico SD, izklopite napajanje in jo nato znova vstavite. Prepričajte se, da je kartica SD združljiva z napravo in formatirana kot FAT32. V primerih, ko internetno okolje ni zadovoljivo, kartice TF prav tako ni mogoče identificirati.

V: Zakaj ne morem prejemati obvestil prek mobilne aplikacije?

O: Preverite, ali se aplikacija izvaja na telefonu in je ustrezna funkcija opomnika omogočena; ali ima sistem mobilnih komunikacij omogočeno funkcijo obveščanja s sporočili ter - ali je avtorizacija za aplikacijo potrjena.

SPECIFIKACIJE

Ime izdelka	Tesla Smart Camera Baby B500
Resolucija	2304 x 1296
Napajanje	Li-Ion 5 V / 3350 mAh (akumulatorska, vgrajena)
Senzor	1/2,8" 3 MPx, CMOS
Območje IR	10 m
Objektiv	3,6mm F2.0
Dimenzije	79 x 87 x 129 mm
Repozitorij	kartica microSD, cloud, NVR
Aplikacija TESLA Smart	Google Android 6.0+, Apple iOS 11.0+
Povezava	Wi-Fi 2,4 GHz IEEE 802.11b/g/n
Model	TSL-CAM-B500

INFORMACIJE O ODSTRANJEVANJU IN RECIKLIRANJU

Vse izdelke s to oznako je treba odstraniti v skladu s predpisi o odstranjevanju električne in elektronske opreme (Smernica 2012/19/EU). Odstranjevanje teh naprav skupaj s komunalnimi odpadki ni dovoljeno. Vse električne in elektronske aparate odstranjajte v skladu s krajevnimi in evropskimi predpisi. Odlagajte jih na določena zbirna mesta z ustreznim dovoljenjem in certificiranjem v skladu s krajevnimi in zakonskimi predpisi. Pravilen način odstranjevanja in recikliranja pomagata zmanjšati vplive na okolje in zdravje ljudi. Dodatne informacije o odstranjevanju lahko dobite pri prodajalcu, pooblaščenem servisnem centru ali lokalnem organu.

IZJAVA EU O SKLADNOSTI

Tesla Global Limited potrjuje, da je tip radijske opreme TSL-CAM-B500 skladen z Direktivo 2014/53/EU. Celotno besedilo izjave EU o skladnosti je na voljo na naslednjem spletnem naslovu: tsl.sh/doc

Povezljivost: Wi-Fi 2,4 GHz IEEE 802.11b/g/n

Frekvenčni pas: 2.412 - 2.472 GHz

Največja energija za radijsko frekvenco (EIRP): < 20 dBm



Producent

Tesla Global Limited
Far East Consortium Building
121 Des Voeux Road Central
Hong Kong
www.teslasmart.com



TESLA SMART CAMERA BABY B500

Manufacturer

Tesla Global Limited
Far East Consortium Building,
121 Des Voeux Road Central
Hong Kong
www.teslasmart.com