

1 Tastenerklärung

Abb.: Tastor Centrum, Art. 317600

Tastor Centrum - Rollladentimer mit integriertem Funkempfänger ist ein Schaltgerät für Rollläden oder Jalousien. Es bietet sehr viele Möglichkeiten und ebenso viel Komfort. Sie können feste Schaltzeiten einstellen oder das integrierte Astro-Programm nutzen. Außerdem können Sie Laufzeiten einstellen und sogar den Timer extern über Sender bedienen. Hierzu eignen sich alle Funk-Sender und auch der Funk-Sonnensensor der Serie Mercato Funk.

Mit dieser Übersicht wollen wir Ihnen die Möglichkeit des Gerätes vorstellen. Die weitere Anleitung ist so aufgebaut, dass Sie die jeweiligen Erläuterungen gezielt selektieren und die Bedienung hierzu schrittweise bildlich und textlich erklärt wird. Wir wünschen Ihnen viel Freude mit Ihrem Tastor Centrum.

2.1 Hinweise zur Astrofunktion

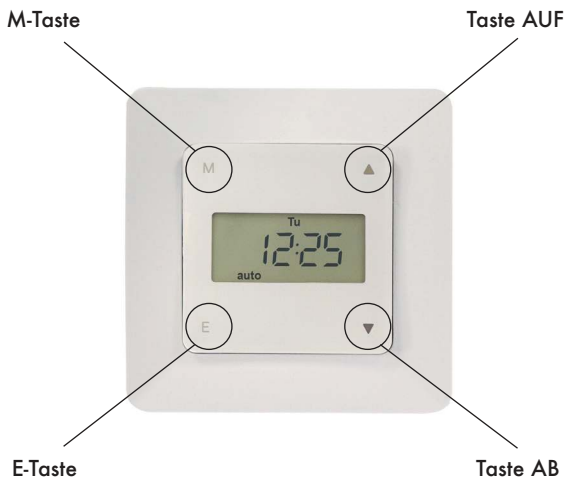
Für die Ermittlung der Astro-Zeit ist ein Jahreskalender im Programm dieser Uhr hinterlegt. Dieser hinterlegte Kalender beinhaltet Zeitschaltpunkte anhand von kalendarisch festgelegten, üblichen Dämmerungswerten für jeden einzelnen Tag, da der Dämmerungszeitpunkt naturgemäß im Jahresverlauf sehr unterschiedlich ist. Nicht jeder Mensch empfindet diesen kalendarischen Dämmerungswert als einen, der seinem persönlichen Empfinden entspricht. Daher ist eine Korrekturmöglichkeit gegeben, die alternativ wie in Paragraph 3.3 beschrieben programmiert werden kann. Der eingestellte Zeitwert (max. plus oder minus 150min.) verzögert oder zieht um diesen Wert den kalendarisch hinterlegten Dämmerungsschaltpunkt vor. Da der Dämmerungswert auch von der geografischen Position abhängt, wurde als Basis der Standort Frankfurt/Main gewählt, was in etwa einem Mittelwert für Deutschland entspricht.

2.2 Funkbedienung

Der Tastor Centrum ist mit einem Funkempfänger ausgestattet und kann mit jedem Handsender des Funksystems Mercato Funk angesteuert werden. Zusätzlich kommuniziert der Tastor Centrum auch mit dem Funk-Sonnensensor Solonto (Art. 315350).



Abb.: Handsender und Sensoren der Serie Mercato Funk

Handsender und Sensoren werden im Programm 22 eingelesen, bzw. wieder vom Rollladentimer gelöscht. Alles weitere hierzu finden Sie unter Paragraph 4.

2.3 Jalousiefunktion

Am Tastor Centrum kann eine Jalousiefunktion zur Steuerung von Raffstoreantrieben aktiviert/ deaktiviert werden. Ist die Jalousiefunktion aktiv, arbeitet der Tastor im Tipp-Betrieb (zur Ausrichtung der Jalousielamellen) und erst bei Tastimpulsen von mehr als 3 Sekunden in Selbsthaltung (Rollladenbetrieb).

Im Auslieferungszustand ist immer der Rollladenbetrieb aktiviert. Die Jalousiefunktion kann im Programm 22 aktiviert/ deaktiviert werden. Alles weitere hierzu finden Sie unter Paragraph 4.3.

2.4 Motorlaufzeit

Die Motorlaufzeit kann am Tastor Centrum individuell eingestellt werden. Dies kann z.B. dann sinnvoll sein, wenn die Uhr für einen Impulsbetrieb auf eine ganz kurze Schaltdauer eingestellt werden soll, oder beispielsweise Ketten-/ Zahnstangenantriebe mit dem Timer gesteuert werden sollen.

Im Auslieferungszustand ist die Motorlaufzeit immer auf 120Sek. eingestellt. Die Motorlaufzeit kann im Programm 22 angepasst werden. Alles weitere hierzu finden Sie unter Paragraph 4.4.

2 Betriebsmodi

Um den Betriebsmodus von **man** (manuell - keine automatischen Fahrzeiten) und **aut** (automatik - programmierte Automatikzeiten werden gefahren) zu wechseln drücken Sie kurz die Taste E.



Abb.: Anzeige Art. 317600

Befinden Sie sich im Automatikmodus haben Sie die Möglichkeit, die normalen Automatikzeiten zu nutzen, eine Zufallsfunktion oder Astrozeiten zu aktivieren. Die Astrofunktion bzw. Zufallsfunktion kann im Automatikmodus folgendermaßen aktiviert/deaktiviert werden:

Zufallsfunktion:
Taste E im auto-Modus 3Sek. gedrückt halten

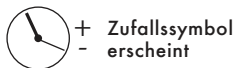

Astrofunktion:
Taste E im auto-Modus 6Sek. gedrückt halten



Automatikzeiten sowie Astroverzögerung werden im Programm 11 programmiert. Alles weitere hierzu finden Sie in Paragraph 3.

3 Programm 11

Zur Programmierung des Rollladentimers Tastor Centrum gibt es verschiedene Unterprogramme. Zum Öffnen der Programme muss lediglich die Taste M fortwährend für 3 Sek. (PR11) bzw. 6 Sek. (PR22) gedrückt werden.

Im Programm 11 stellen Sie folgendes ein:

- DATE:** Uhrzeit und Datum
- PRG:** Automatikzeiten
- AST:** Astrofunktion
- DST:** automatische Sommer/Winterzeitumstellung

3.1 Datum & Uhrzeit einstellen

Öffnen Sie das Programm 11 indem Sie die Taste M für 3 Sek. gedrückt halten. Wählen Sie PR11 durch kurzes Drücken der Taste E. Mittels Tasten AUF und AB den Menüpunkt DATE auswählen und mit der Taste E öffnen. Die Jahreszahl blinkt - mit Auf oder Ab einstellen und mit E bestätigen; nacheinander folgt nun die Einstellung für Monat/ Tag/ Stunden/ Minuten, welche Sie jeweils mit AUF und AB einstellen und mit E bestätigen. Die Eingabe speichern indem Sie dauerhaft E drücken bis GOOD im Display erscheint - Datum und Zeit ist eingestellt!

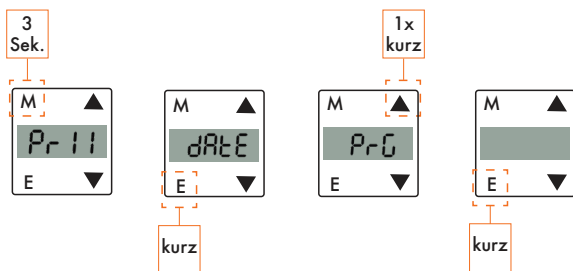
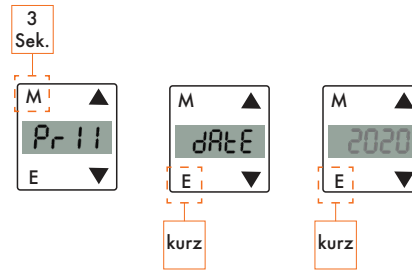

3.2 Automatikzeiten einstellen

Öffnen Sie das Programm 11 indem Sie die Taste M für 3 Sek. gedrückt halten. Wählen Sie PR11 durch kurzes Drücken der Taste E. Mittels Tasten AUF und AB den Menüpunkt PRG auswählen und mit der Taste E öffnen. Nun blinken im Display die 5 Wochentage. Sie können mit den Auf- und Ab-Tasten wählen, ob Sie alle Tage einzeln (Su), blockweise (Mo Tu We Th Fr) oder alle Tage gleich (Su Mo Tu We Th Fr Sa) einstellen wollen. Mit E bestätigen Sie die Auswahl und können mit Auf und Ab die richtigen Zeiten einstellen. Sie stellen zunächst die Stunden und Minuten für den Auf-Fahrbehl und dann die Stunden und Minuten für den Ab-Fahrbehl ein und bestätigen diese jeweils durch kurzes Drücken der Taste E. Beenden und speichern Sie die Automatikzeiten indem Sie dauerhaft E drücken bis GOOD im Display erscheint.

3.3 Astrofunktion einstellen

Öffnen Sie das Programm 11 indem Sie die Taste M für 3 Sek. gedrückt halten. Wählen Sie PR11 durch kurzes Drücken der Taste E. Mittels Tasten AUF und AB den Menüpunkt AST auswählen und mit der Taste E öffnen.

Mit den Tasten AUF und AB können Sie zunächst den automatischen Auffahrbehl aktivieren (ON) oder deaktivieren (OFF) und mit E bestätigen. Danach die Astrozeit für den Abfahrbehl aktivieren/deaktivieren und erneut mit kurzem Drücken der Taste E bestätigen. Im weiteren Verlauf kann eine Astroverschiebung von +150 Minuten für den AUF- und den AB-Fahrbehl nacheinander programmiert werden. Speichern Sie die Einstellungen indem Sie dauerhaft E drücken bis GOOD im Display erscheint.

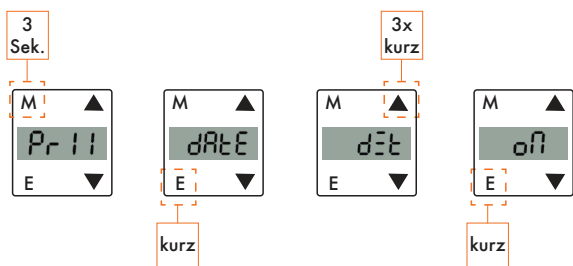
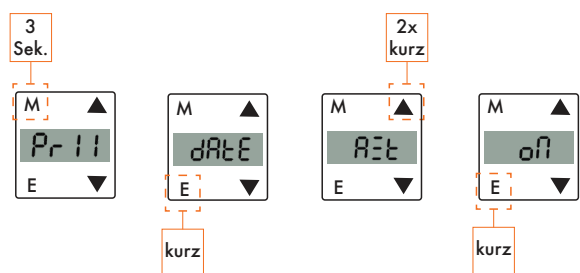

3.4 Automatische Sommer/-Winterzeitumstellung

Der Tastor Centrum bietet die Möglichkeit die automatische Sommer/Winterzeitumstellung zu aktivieren/deaktivieren. Hierfür wie folgt vorgehen:

Öffnen Sie das Programm 11 indem Sie die Taste M für 3 Sek. gedrückt halten. Wählen Sie PR11 durch kurzes Drücken der Taste E. Mittels Tasten AUF und AB den Menüpunkt DST auswählen und mit der Taste E öffnen. Mit den Tasten AUF und AB die automatische Sommer/Winterzeitumstellung aktivieren (ON) oder deaktivieren (OFF). Speichern Sie die Einstellungen indem Sie dauerhaft E drücken bis GOOD im Display erscheint.

4 Programm 22

Zur Programmierung des Rollladentimers Tastor Centrum gibt es verschiedene Unterprogramme. Zum Öffnen der Programme muss lediglich die Taste M fortwährend für 3 Sek. (PR11) bzw. 6 Sek. (PR22) gedrückt werden.

Im Programm 22 stellen Sie folgendes ein:

- LERN:** Funkhandsender anlernen
- DEL:** alle Funkhandsender löschen
- JOG:** Jalousiefunktion aktivieren/deaktivieren
- DST:** Motorlaufzeit anpassen

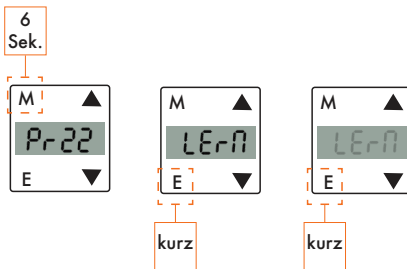

4.1 Funkhandsender einlernen

Der Tastor Centrum verfügt über einen integrierten Funkempfänger, der zur zusätzlichen Bedienung mit Handsendern bzw. Sensoren des Mercato Funksystems bedient werden kann. Sie können bis zu 10 Sender auf einen Tastor Centrum einlernen. Gehen Sie dazu wie folgt vor:

Öffnen Sie das Programm 22 indem Sie die Taste M für 6 Sek. gedrückt halten. Wählen Sie PR22 durch kurzes Drücken der Taste E. Mittels Tasten AUF und AB den Menüpunkt LERN auswählen und mit der Taste E öffnen. LERN beginnt im Display zu blinken. Halten Sie nun am einzulernenden Handsender die STOP-Taste gedrückt, bis im Display der Schriftzug GOOD erscheint. Der Handsender ist nun eingelernt und kann zur zusätzlichen Steuerung des Tastor Centrum verwendet werden.

4.2 Funkhandsender löschen

Vom Tastor Centrum können grundsätzlich nur alle eingelernten Handsender gemeinsam gelöscht werden. Hierzu wie folgt vorgehen:

Öffnen Sie das Programm 22 indem Sie die Taste M für 6 Sek. gedrückt halten. Wählen Sie PR22 durch kurzes Drücken der Taste E. Mittels Tasten AUF und AB den Menüpunkt DEL auswählen und mit der Taste E öffnen. DEL beginnt im Display zu blinken. Halten Sie nun die Taste E so lange gedrückt, bis im Display der Schriftzug GOOD erscheint. Sämtliche Funksender sind nun vom Tastor Centrum gelöscht.

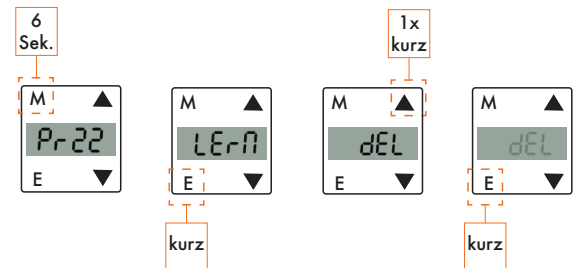

4.3 Jalousiefunktion aktivieren/deaktivieren

Am Tastor Centrum kann eine Jalousiefunktion zur Steuerung von Raffstoreantrieben aktiviert/deaktiviert werden. Ist die Jalousiefunktion aktiv, arbeitet der Tastor im Tipp-Betrieb und erst bei Tastimpulsen von mehr als 3 Sekunden in Selbsthaltung. Zum Aktivieren/ Deaktivieren, wie folgt vorgehen:

Öffnen Sie das Programm 22 indem Sie die Taste M für 6 Sek. gedrückt halten. Wählen Sie PR22 durch kurzes Drücken der Taste E. Mittels Tasten AUF und AB den Menüpunkt JOG auswählen und mit der Taste E öffnen. Sie können mit den Tasten AUF und AB die Jalousiefunktion aktivieren (ON) oder deaktivieren (OFF). Speichern Sie die Einstellungen indem Sie dauerhaft E drücken bis GOOD im Display erscheint.

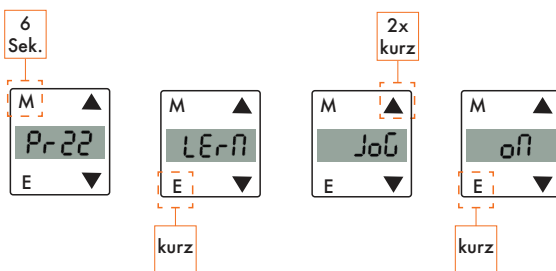

4.4 Motorlaufzeit anpassen

Am Tastor Centrum kann die Motorlaufzeit programmiert werden. Diese ist werksseitig auf 120 Sek. programmiert kann jedoch wie folgt angepasst werden:

Öffnen Sie das Programm 22 indem Sie die Taste M für 6 Sek. gedrückt halten. Wählen Sie PR22 durch kurzes Drücken der Taste E. Mittels Tasten AUF und AB den Menüpunkt RUN auswählen und mit der Taste E öffnen. Im Display erscheint nun die eingestellte Laufzeit in Sekunden. Hier können Sie nun die Ziffern einzeln nacheinander mittels Tasten AUF und AB einstellen und jeweils mit kurzem Tastendruck auf die Taste E bestätigen. Beenden und Speichern Sie die Motorlaufzeit indem Sie dauerhaft E drücken bis GOOD im Display erscheint.

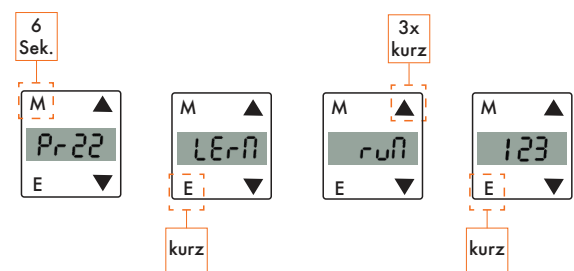

5.1 Technische Daten & Sicherheitshinweise

Versorgungsspannung:	230V / 50Hz
Schaltspannung:	250V AC
Schaltkontaktbelastung:	3A (cos phi=1)
Temperaturbereich:	+5 °C bis +45 °C
Motorlaufzeit:	1 - 360 Sek. (einstellbar)
Umschaltverzögerung:	mind. 0,5 Sekunden
Ganggenauigkeit:	<5 Sekunden / Tag
Gangreserve:	2 Stunden
Schutzgrad:	IP20
Schutzklasse	II
Konformität:	CE

Der elektrische Netzanschluss darf nur durch eine zugelassene Elektro-Fachkraft nach den in dieser Bedienungsanleitung gezeigten Anschlussplänen erfolgen. Verwenden Sie für den Einbau der Zeitschaltuhr eine tiefe Schalterdose. Achten Sie darauf, dass die Kabel das Einrasten des Gerätes nicht beeinträchtigen. Um Überspannungen und damit eine Fehlfunktion der Zeitschaltuhr zu verhindern, darf die Bedientastatur der Zeitschaltuhr ausschließlich im spannungsfreien Zustand entnommen und aufgesteckt werden! Dazu muss die Stromversorgung des betreffenden Stromkreises durch Abschalten der Sicherung unterbrochen werden.

Der Rollladentimer Tastor Centrum ist vorgesehen für den Anschluss eines Rollladen-/Jalousieantriebs. Mehrere Antriebe dürfen nicht parallel betrieben werden!

Beiliegend finden Sie weitere, zu beachtende Montage- und Gewährleistungshinweise.

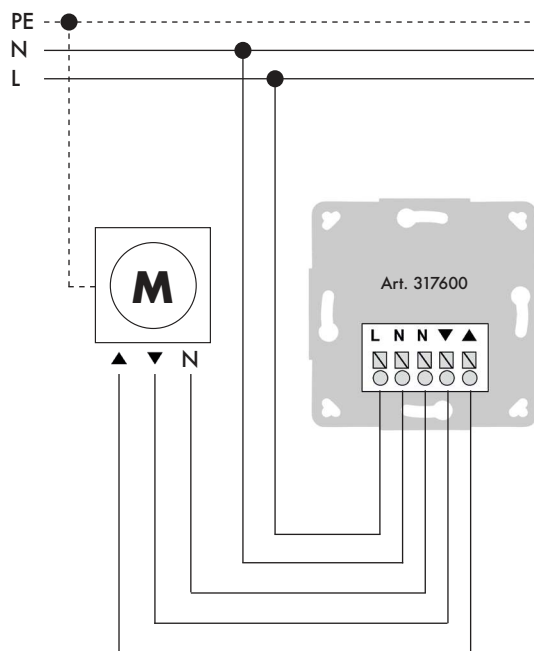
5.2 Elektrischer Anschluss

Abb.: Anschluss Tastor Centrum

KAISER NIENHAUS
 Komfort & Technik GmbH

KAISER NIENHAUS Komfort & Technik GmbH
 Daimlerstraße 1 • 46414 Rhede
 Telefon 02872-9183040 • Fax 02872-9183069
 www.kaiser-nienhaus.de • e-mail info@kaiser-nienhaus.de