



**finder**<sup>®</sup>  
SWITCH TO THE FUTURE

# Stromstoßschalter, Kompaktbauart 10 A

SERIE  
26



Lichtsteuerung  
in Fluren (Hotels,  
Büros und  
Krankenhäuser)



Schlafzimmer-  
Lichtsteuerung



Wohnzimmer-  
Lichtsteuerung





**Stromstoßschalter mit 1 oder 2 Kontakten zur Montage in Unterputzdosen mit getrennten Spulen und Kontaktkreisen**

- 6 verschiedene Schaltfolgen
- Spulen für AC
- DC-Ansteuerung (12 V oder 24 V) über Adapter
- Bleibt nach Abschalten der Steuerspannung in der jeweils letzten Schaltstellung

26.01/02/04/06/08/03  
Schraubklemmen



EVG<sup>(1)</sup> = elektronisches Vorschaltgerät  
KVG<sup>(2)</sup> = konventionelles, elektromechanisches Vorschaltgerät

Abmessungen siehe Seite 6

**Kontakte**

Anzahl der Kontakte	1 Schließer	2 Schließer	1 Schließer + 1 Öffner
Max. Dauerstrom/max. Einschaltstrom	A 10/20	10/20	10/20
Nennspannung/max. Schaltspannung	V AC 250/400	250/400	250/400
Max. Schaltleistung AC1	VA 2500	2500	2500
Max. Schaltleistung AC15 (230 V AC)	VA 500	500	500

**Zulässige Kontaktbelastung:**

Glüh- oder Halogenlampen (230 V)	W 800	800	800
Leuchtstofflampen mit EVG <sup>(1)</sup>	W 400	400	400
Leuchtstofflampen mit KVG <sup>(2)</sup>	W 360	360	360
Kompaktleuchtstofflampen (Energiesparlampen)	W 200	200	200
LED (230 V AC)	W 200	200	200
NV-Halogenlampen oder LED mit EVG <sup>(1)</sup>	W 200	200	200
NV-Halogenlampen oder LED mit KVG <sup>(2)</sup>	W 400	400	400

Min. Schaltlast	mW (V/mA) 1000 (10/10)	1000 (10/10)	1000 (10/10)
Kontaktmaterial Standard	AgNi	AgNi	AgNi

**Spule**

Lieferbare	V AC (50 Hz) 12 - 24 - 48 - 110 - 230	12 - 24 - 48 - 110 - 230	12 - 24 - 48 - 110 - 230
Nennspannungen (U <sub>N</sub> )	V DC —	—	—
Bemessungsleistung AC/DC	VA (50 Hz)/W 4.5/—	4.5/—	4.5/—
Arbeitsbereich	AC (50 Hz) (0.8...1.1)U <sub>N</sub>	(0.8...1.1)U <sub>N</sub>	(0.8...1.1)U <sub>N</sub>
	DC —	—	—

**Allgemeine Daten**

Mech. Lebensdauer AC/DC	Schaltspiele 300 · 10 <sup>3</sup>	300 · 10 <sup>3</sup>	300 · 10 <sup>3</sup>
Elektrische Lebensdauer AC1	Schaltspiele 100 · 10 <sup>3</sup>	100 · 10 <sup>3</sup>	100 · 10 <sup>3</sup>
Min./Max. Ansteuerdauer	0.1 s/1 h (nach EN 60669)	0.1 s/1 h (nach EN 60669)	0.1 s/1 h (nach EN 60669)
Spannungsfestigkeit (1.2/50 μs)	kV 4	4	4
Umgebungstemperatur	°C -40...+40	-40...+40	-40...+40
Schutzart	IP 20	IP 20	IP 20

**Zulassungen** (Details auf Anfrage)



**26.01**



- 1 Schließer

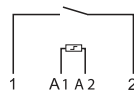

26.01

**26.02, 04, 06, 08**



- 2 Kontakte
- Schaltfolgen, siehe nächste Seite

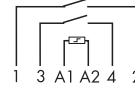

26.02  
26.04  
26.06  
26.08

**26.03**



- 1 Schließer + 1 Öffner

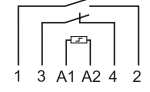

26.03

### Bestellbezeichnung

Beispiel: Serie 26, Kompaktbauart für Unterputzdosen-Montage, mit 2 Schließern für 10 A, zum Anschluss an 12 V AC.



- Serie** —————
- Typ** —————
- 0 = Schraubanschluss
- Anzahl der Kontakte** —————
- 1 = 1 Schließer
- 2 = 2 Schließer
- 3 = 1 Schließer + 1 Öffner
- 4 = 2 Kontakte, siehe Schaltfolge
- 6 = 2 Kontakte, siehe Schaltfolge
- 8 = 2 Kontakte, siehe Schaltfolge
- Spulennennspannung**  
Siehe Spulentabelle
- Spannungsart**  
8 = AC (50 Hz)

### Allgemeine Angaben

Isolationseigenschaften					
Spannungsfestigkeit					
Zwischen A1-A2 und Kontakten	V AC	3500			
Zwischen geöffneten Kontakten	V AC	2000			
Zwischen benachbarten Kontakten	V AC	2000			
Weitere Daten		<b>26.01, 26.03, 26.08</b>	<b>26.02, 26.04, 26.06</b>		
Wärmeabgabe an die Umgebung bei Nennstrom und nicht erregter Spule	W	0.9	1.8		
Drehmoment	Nm	0.8	0.8		
Max. Anschlussquerschnitt		eindrätig	mehrdrätig	eindrätig	mehrdrätig
	mm <sup>2</sup>	1 x 4 / 2 x 2.5	1 x 2.5 / 2 x 2.5	1 x 4 / 2 x 2.5	1 x 2.5 / 2 x 2.5
	AWG	1 x 12 / 2 x 14	1 x 14 / 2 x 14	1 x 12 / 2 x 14	1 x 14 / 2 x 14

### Spulendaten

#### AC Ausführung

Nennspannung U <sub>N</sub>	Spulencode	Arbeitsbereich		Widerstand R	Bemessungsstrom I
		U <sub>min</sub>	U <sub>max</sub>		
V		V	V	Ω	mA
12	<b>8.012</b>	9.6	13.2	17	370
24	<b>8.024</b>	19.2	26.4	70	180
48	<b>8.048</b>	38.4	52.8	290	90
110	<b>8.110</b>	88	121	1500	40
230	<b>8.230</b>	184	253	6250	20

Typ	Anzahl der Schaltfolgen	Schaltfolgen			
		1	2	3	4
26.01	2				
26.02	2				
26.03	2				
26.04	4				
26.06	3				
26.08	4				

### Anschlussbild

Bei dem Typ 26.01 sind die Anschlüsse 3 und 4 nicht belegt

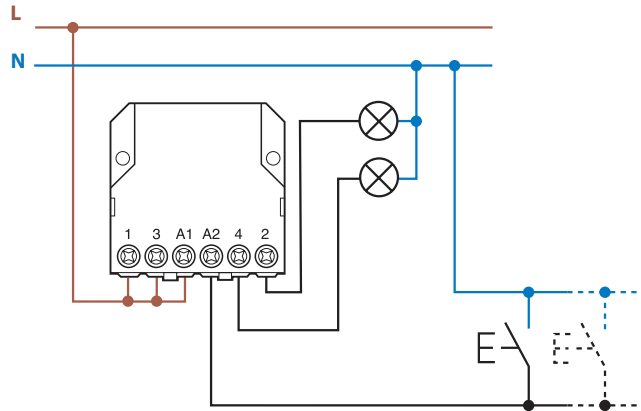

### Zubehör

#### Zum Anschluss an 12 V DC oder 24 V DC

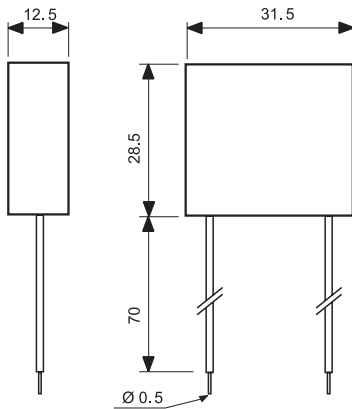

**Typ: 026.9.012**

Nennspannung: 12 V DC  
max. Umgebungstemperatur: + 40 °C  
Arbeitsbereich: (0.9...1.1)U<sub>N</sub>

**Typ: 026.9.024**

Nennspannung: 24 V DC  
max. Umgebungstemperatur: + 40 °C  
Arbeitsbereich: (0.9...1.1)U<sub>N</sub>

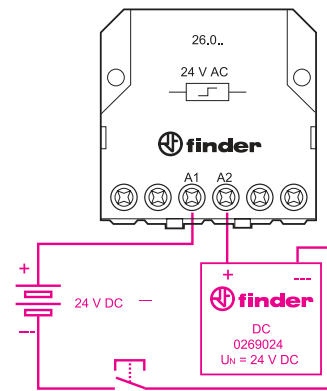

Beispiel für das Ansteuern des AC-Relais mit 24 V DC

#### Zum Betrieb an 230 V AC mit Glimmlampen-Leuchttastern

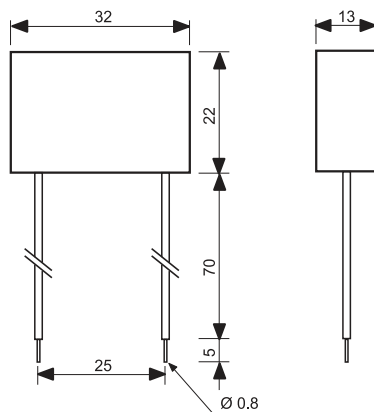

**Typ 026.00 (Kondensator)**

Vergossene Ausführung, 75 mm lange, isolierte Anschlusslitzen.

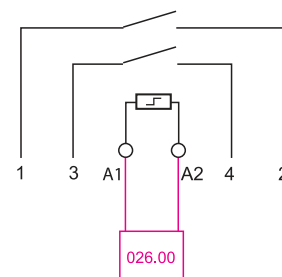

**Beispiel für das Anschließen des Kondensators, Typ 026.00**

Der Kondensator ist erforderlich zum Betrieb von bis zu 15 Glimmlampen-Leuchttaster (max.1 mA, 230 V AC). Der Kondensator ist parallel zu der Spule des Stromstoßschalters zu schalten.

## Abmessungen

26.01  
Schraubklemmen

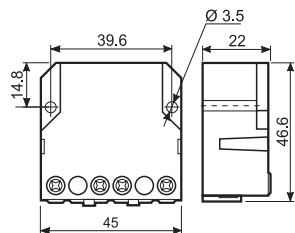

26.02/04/06/08  
Schraubklemmen

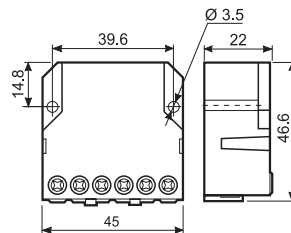

26.03  
Schraubklemmen

