

USER MANUAL BEDIENUNGSANLEITUNG GEBRUIKSAANWIJZING MODE D'EMPLOI



Alecto®
WS-3850

TABLE OF CONTENTS

2.	INTRODUCTION	2
3.	OVERVIEW	3
3.1	Indoor unit:	3
3.2	Outdoor unit wind:	4
3.3	Outdoor rain unit:	4
4.	INSTALLATION	4
4.1	Indoor unit:	4
4.2	Outdoor units:	5
4.3	Outdoor unit wind:	5
4.4	Outdoor rain unit:	6
5.	BASIC DISPLAY AND SETTINGS	7
5.1	Indoor Temp and Humi:	7
5.2	Outdoor Temp and Humi:	7
5.3	Pressure Trend and Pressure:	7
5.4	Moon:	7
5.5	Clock:	7
5.6	Wind:	8
5.7	Rain:	8
5.8	Function keys:	8
6.	SETTING INDOOR UNIT:	9
6.1	Mode:	9
6.2	Date and time:	9
6.3	Alarm time for the alarm clock:	10
6.4	Height correction setting atmospheric pressure gauge:	10
6.5	Temperature alarm setting for outdoor and indoor temperature:	10
6.6	Rain gauge display extension in mm or inches:	10
6.7	Wind speed display extension in km/h or mph:	10
7.	GENERAL OPERATION AND FUNCTIONS:	11
7.1	Barometer:	11
7.2	Trend indication  :	11
7.3	Weather forecast by icons:	11
7.4	14-day learning mode:	11
7.5	Atmospheric pressure trend:	12
7.6	Indoor and outdoor temperature:	12
7.7	Indoor and outdoor humidity:	12
7.8	Maximum and minimum temperature and humidity value:	12
7.9	Moon phase display:	12
7.10	Wind speed:	12
7.11	Wind direction:	12
7.12	Rain meter:	12
8.	MAINTENANCE	13
8.1	Rain meter:	13
8.2	Outdoor temperature and humidity sensor:	13
8.3	Wind vane and windmill scoops:	13
9.	USE INDOOR UNIT WITH BATTERIES.	13
10.	RECEPTION FUNCTION.	13
11.	SPECIFICATIONS	14

2. INTRODUCTION

The Alecto WS-3850 weather station consists of the following components:

Outdoor wind unit:

The outdoor wind unit has a built-in wind speed meter, wind direction sensor, temperature sensor, humidity sensor and DCF receiver. The measurement data from these sensors is transmitted wirelessly to the display unit. The outdoor wind unit is powered by 4 x AA 1,5 Volt batteries (excl.).

The outdoor wind unit is supplied with mounting materials.

Outdoor rain unit:

The outdoor rain unit has a built-in rain gauge. The measurement data from the sensor is transmitted wirelessly to the display unit. The outdoor rain unit is powered by 2 x AA 1,5 Volt batteries (excl.).

Indoor unit:

The indoor unit receives the measurement data from the outdoor units and also has its own temperature sensor, humidity sensor and air pressure sensor.

The indoor unit is powered by the supplied power adapter and 3 x AAA 1,5V batteries can be installed as a backup (excl.).

All measurement data is displayed on the 7,5 "/ 19,1 cm large colour LCD screen.

When using the adapter, the snooze/light button functions as a dimmer for the backlight in 4 steps. The backlight will remain off when using batteries only. When touching the snooze/light button, the screen will light up for 5 seconds.



3. OVERVIEW

3.1 Indoor unit:

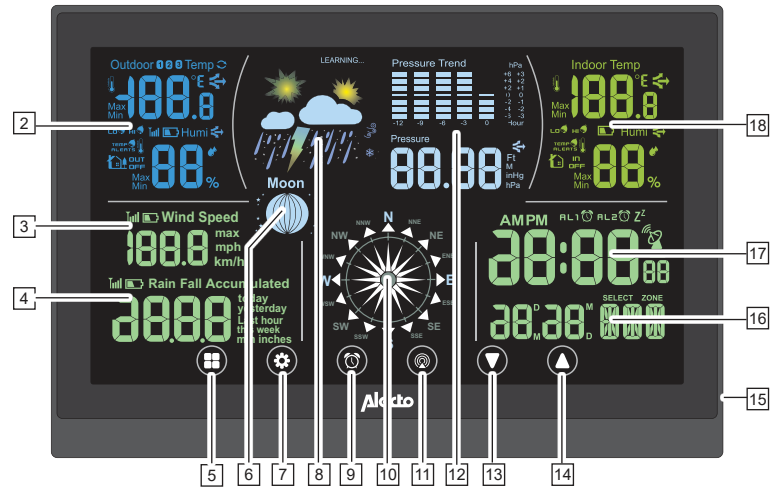

1. Function keys
2. Outside temperature & humidity display
3. Wind speed display
4. Rainfall display
5. "Mode" key
6. Moon phase display
7. "Settings" key
8. Weather forecast display
9. "Alarm clock" key
10. Wind direction display
11. "Channel" key
12. Atmospheric pressure and atmospheric pressure trend animation
13. "Up/+" key
14. "Down/-" key
15. Power adapter connection
16. Day and month display
17. Current time display
18. Indoor temperature & humidity display
19. Hanging slots
20. Battery compartment for 3 x AAA, 1,5V batteries (excl.)

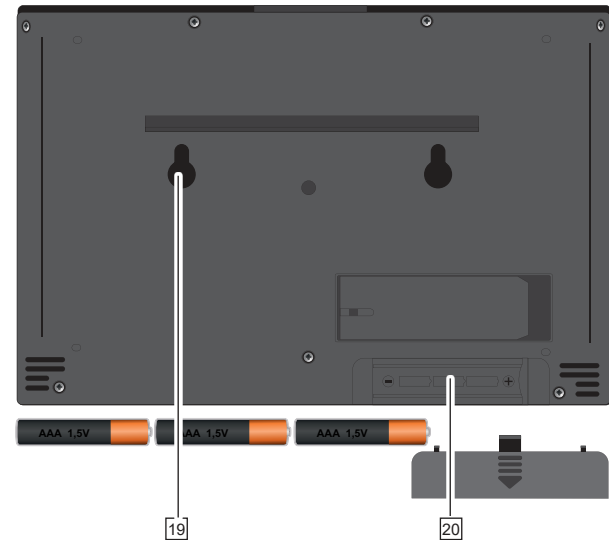

3.2 Outdoor unit wind:

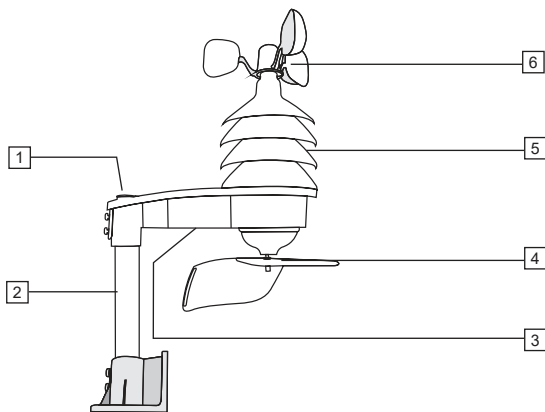

1. Compass, for northern orientation of the outdoor unit
2. Mast
3. Battery compartment for 4 x AA 1,5V batteries (excl.)
4. Wind direction sensor
5. Location of temperature, humidity sensor and DCF receiver.
6. Wind speed sensor
7. Protective filter for collecting leaves and dirt
8. Rain gauge housing
9. Mounting feet
10. Tab to detach housing
11. Scoops for rain quantity measurement
12. Battery compartment for 2 x AA 1,5V batteries (excl.)

note:

Due to poor or non-performance of normal Alkaline batteries at temperatures around or below 0°C, the use of standard Alkaline batteries is not recommended for the outdoor unit. For the outdoor units, we, therefore, recommend installing Lithium batteries which are designed to function within a temperature range of -20°C to 60°C. These batteries are available through the Alecto service department on telephone number 073 6411 355 (Netherlands) or 03 238 5666 (Belgium) or via the internet www.alecto.nl.

The battery life of Lithium batteries with a capacity of 900 mAh is more than a year.

3.3 Outdoor rain unit:

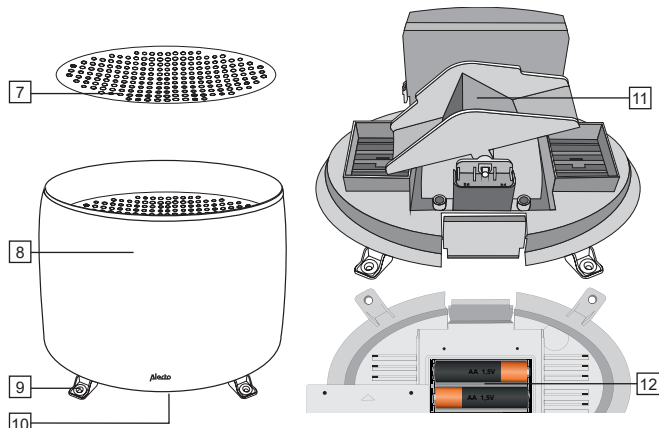

4. INSTALLATION

4.1 Indoor unit:

General installation and placement tips:

- Ensure that the ambient temperature around the indoor unit is not affected by lamps, radiators, doors or windows, drafts, etc..
- For hanging use: hang the unit free from obstructions, i.e. not behind a curtain, for example.
- Make sure that the adapter cable cannot lead to falls or tripping. Secure the cable with cable ties if it is too long.

Power supply:

The main power of the indoor unit is provided by the supplied power adapter. Insert the low voltage plug of the adapter into the DC5.0V connection on the right side of the indoor unit and connect the adapter to a 230V socket.

As a backup, to save the measurement data during a possible power failure or if the adapter is accidentally unplugged, 3 pcs 1,5V AAA batteries can be inserted. The light intensity setting will revert to the lowest setting after 5 seconds to increase battery life.

1. Open the battery compartment at the back of the indoor unit.
2. Insert the first battery and slide it all the way to the left.
3. Insert the second battery and slide it all the way to the right.
4. Insert the third battery in the middle between the first 2 batteries.
5. Finally, replace the battery cover.



Hang or stand:

The indoor unit can either be placed freestanding on a cabinet or desk (fold out the stand on the back of the indoor unit for this purpose) or the unit can be hung on the wall (see keyhole openings on the back).

4.2 **Outdoor units:**

General installation and placement tips:

- First, check that the outdoor units are within reach of the indoor unit before permanently mounting the outdoor units. Keep the distance between the outdoor units and the indoor unit to within 30 meters.
- Ensure that the outdoor units are placed at least 1,5 meters above the ground and freely exposed to the rain and wind.
- In order for the outdoor units to work as accurately as possible, they must stand as horizontal as possible. For the outdoor rain unit, check that the surface is level before mounting.
- To indicate which direction the wind is coming from, the outdoor wind unit must be oriented to the South. See the S designation at the bottom of the outdoor unit for this. Use the compass on the outdoor wind unit to correctly orientate the unit.
- Make sure the outdoor units hang and/or stand freely. The wind speed meter and the wind vane, in particular, should hang in direct wind.

- Find a location where the likelihood of blowing leaves is minimal. Leaves blown into the rain coop can block the rain gauge or affect the measurement results. In any event, we advise you to place the outdoor units in such a way that it is fairly easy to remove any leaves and to replace the batteries.
- Perhaps the outdoor units can be located within reach for a week to try out all functions. Check that everything is functioning properly before placing the outdoor units in their permanent location.

4.3 **Outdoor unit wind:**

Registration:

First register the outdoor units with the indoor unit before permanent placement of the outdoor units. Once the indoor unit batteries are installed, it will search for the outdoor units for the first 5 minutes.

After the 5 minutes, the indoor unit can be manually set to receive. To do this, press the channel button  for 2 seconds to set the indoor unit to receive mode.

Insert 4 x 1,5V AA batteries in the outdoor wind unit. See diagram. Set the Channel switch to the same channel selected on the indoor unit. Then press the TX key. Check that the indoor unit has received the signal. Press the TX button once more, if necessary. The outdoor temperature and humidity are displayed on the indoor unit via the outdoor wind unit.

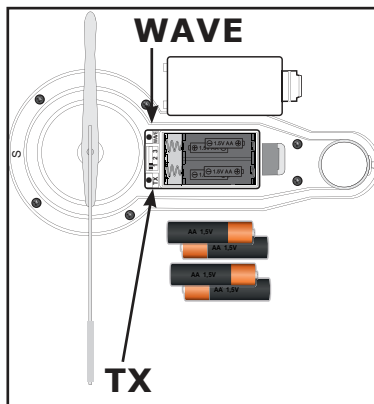

The outdoor wind unit is registered when the information appears on the display.

To turn off the DCF-77 time reception, press the "WAVE" key. To turn the DCF-77 reception on again, register the outdoor unit once more by briefly removing and reinserting the batteries and repeating the registration procedure.

Installation:

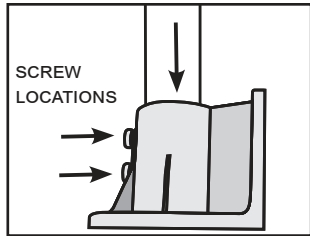

Insert the aluminium pole into the mounting base and fasten it with the screws provided. The mounting base can be mounted on a horizontal or vertical surface. Please note that the outdoor wind unit must still be orientated to the north. Make sure there is enough space to do this adequately. Screw the base to a wooden or stone wall using the supplied screws and plugs.

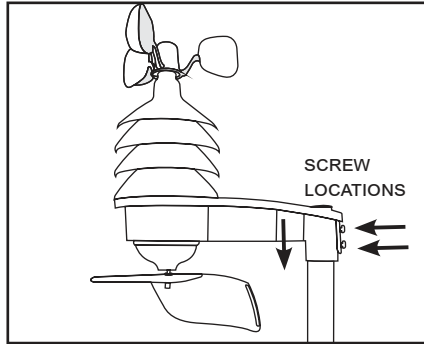

Slide the outdoor wind unit onto the pipe and fasten it with the screws provided.

Orientate the outdoor wind unit using the compass to ensure the correct wind direction.

The wind speed sensor, temperature, humidity, and wind direction part must be south facing. See diagram:

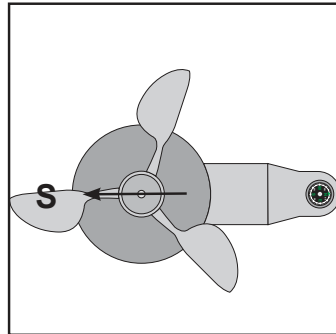
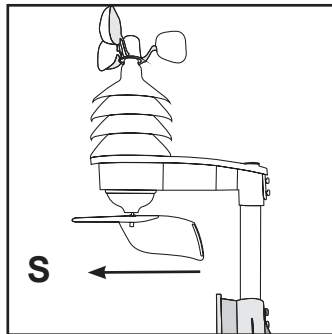

4.4  Outdoor rain unit:

Registration:

Remove the battery compartment screws at the bottom of the rain gauge. Slide the battery cover off the screw holes, and remove the battery cover. Insert 2 x 1,5V AA batteries in the battery compartment as shown in the diagram:

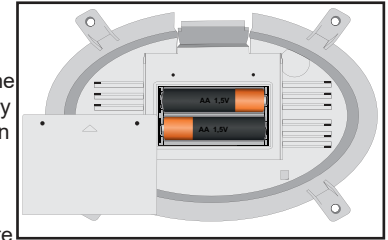

Install the battery within the 5 minute registration time of the indoor unit, or set the indoor unit to receive. If the indoor unit is set to receive, both the wind and rain unit should also register.

Inserting the batteries is sufficient. As soon as the rain unit transmits, this is detected by the indoor unit and the ---- disappears from the display.

Replace the battery cover and secure it with the screws. This ensures that the batteries do not get wet.

The batteries should be installed before mounting the rain gauge.

Installation:

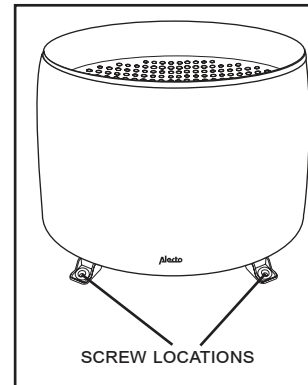

Place the rain gauge on a horizontal surface where the rain will not be obstructed. Fasten the rain gauge by inserting the screws through the legs. To replace the batteries, the rain gauge must first be unscrewed.

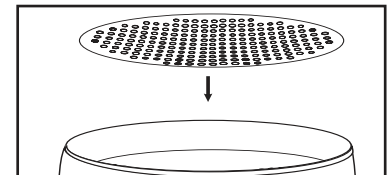

Cleaning:

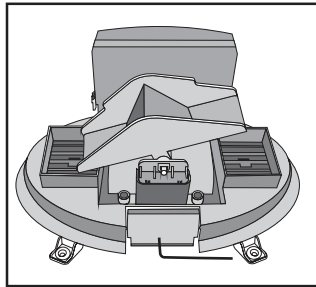
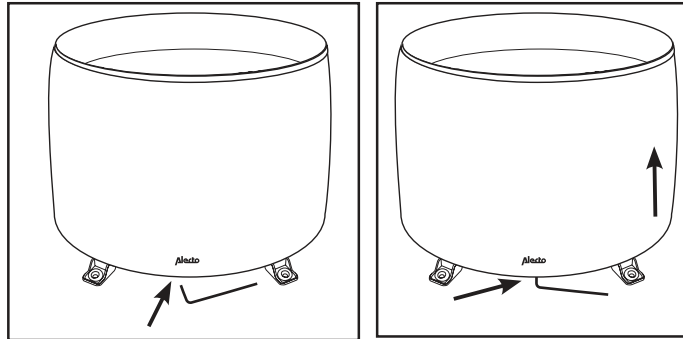
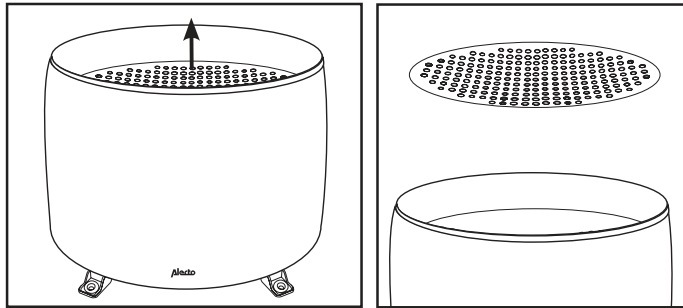

Remove grid plate and clean it. Remove all leaves from the rain gauge housing. Using an Allen key, the cover can be removed by pressing the internal tab and pulling the cover up. In case of problems, the rain gauge can also be unscrewed. Then clean the scoop and all holes thoroughly. Replace the cover by clipping in the rear first and then by pressing until it clicks. Check that the cover is secured. Replace the grid plate.

5. BASIC DISPLAY AND SETTINGS

5.1 Indoor Temp and Humi:

- Indoor temperature and indoor humidity.
- Indoor temperature display in °C or °F.
- Press to switch between °C or °F.
- Indoor humidity display in %.
- Trend display higher, equal, or lower.
- Adjustable temperature high/low alarm.

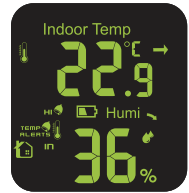

5.2 Outdoor Temp and Humi:

- Display of outdoor unit wind channel 1, 2, 3, or alternating display.
- Outdoor temperature and humidity outdoors.
- Outdoor temperature display in °C or °F.
- Press to switch between °C or °F.
- Outdoor humidity display in %.
- Trend display higher, equal, or lower.
- Adjustable temperature high/low alarm.



5.3 Pressure Trend and Pressure:

- Display of atmospheric pressure progress and barometric pressure with forecast by icons.
- View previous 12-hour atmospheric pressure progress and a total difference of 12 hPa.
- Atmospheric pressure value in: Ft, M, inHG, and hPa.
- Atmospheric pressure trend display
- 14 day learning mode.

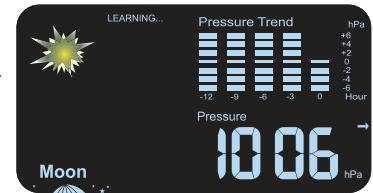

5.4 Moon:

- Moon phase display indication.
- The stars are displayed between 18.00 and 6.00



5.5 Clock:

- Time display with date.
- DCF-77 indication time synchronization reception.
- Alarm clock with snooze function.



5.6 Wind:

- Wind speed display with reception indication outdoor wind unit.
- Wind direction display. Pointer indicates previous and current wind direction. The wider triangle indicates the current wind direction.
- Wind speed is displayed in mph or km/h.

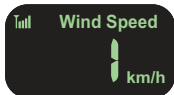

5.7 Rain:

- Display amount of precipitation with the following time spans:
 - total
 - today
 - yesterday
 - last hour
 - this week

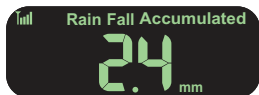

- Precipitation display in mm or inches.
- Low battery indication of the rain unit.
- Reception signal indication.

5.8 Function keys:

- Mode
- Set
- alarm
- channel
- down
- up



Mode key: In normal mode, press mode to view the various functions separately. If the mode key is not pressed for 10 seconds, the display will return to normal mode.



Set key: In normal mode, press set to switch between °C and °F.



alarm key: press alarm key to activate alarm 1, alarm 2, alarm 1 and 2 or no alarm.



channel key: press channel key to switch between channel 1, channel 2, channel 3 or scan between channel 1, 2, and 3. Press and hold channel key for 2 seconds to activate reception of outdoor units with new ID. First select the desired channel.



down key: to switch between rain display in total, today, last hour, yesterday and this week.



up key: display of the lowest or highest measured value of the indoor and outdoor temperature and humidity and the maximum measured wind speed.

6. SETTING INDOOR UNIT:

6.1 Mode:

Use the mode button to select the desired adjustment function:

Press Mode  for the following settings

date and time

alarm time for the alarm clock



height correction setting

temperature alarm setting for outdoor and indoor temperature

rain gauge display extension in mm or inches

wind speed display extension in km/h or mph

6.2 Date and time:

The time and date are automatically received via DCF-77 receiver which receives the time data. This receiver is situated in the wind unit. The wind unit must be switched on for at least 5 minutes to receive the DCF-77 signal. If the channels of the wind unit and the indoor unit are the same, the outdoor temperature will be the first to appear in the display during registration. Followed later by the correct time. The wind unit must be switched on for approximately 2 minutes for the signal to be transmitted. Alternatively, you can use the TX button in the battery compartment to transmit manually. The wind unit should already be switched on for several minutes at this point. Once the DCF signal is received, the following icon will appear next to the time: . If DST appears below this icon () then daylight saving time is active (DST - Day Saving Time).

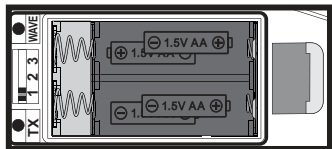



Pressing the WAVE button for a few seconds will disable reception of the DCF signal. Then wait a day and the DCF-77 receive symbol  will disappear. It is also possible to restart the indoor unit. The receive symbol will then also

not appear. The time and date must then be re-set manually.



- **zone**

press the Mode key 1 x . Date and time setting is displayed



Press the Set key for 3 seconds 

Select zone starts to flash. Enter the desired value for the DCF time zone using the up  and down  keys. (In the DCF time zone of the Netherlands this is 0) The DCF time takes daylight saving time into account.



- **day name language**

Press the Set key again  to continue setting the day in English, German, French, Italian, Dutch, Spanish or Danish. Select the desired language with up  and down  keys.



- **year**

Press the Set key  again to continue setting the year. Select the desired year with the up  and down  keys.



- **month-day / day month sequence**

Press the Set key  again to continue setting the day or month sequence. Select the desired month-day or day-month indication with up  and down  keys.



- **month**

Press the Set key  again to continue setting the desired month (1-2-3..to..12). Select the desired year with the up  and down  keys the desired month indication.



- **day**

Press the Set key  again to continue setting the desired day (1-2-3..to..31). Select the desired day with the up  and down  keys.



- **12/24 hour display**

Press the Set key  again to continue setting the desired hour format (12 or 24 hours). Select the desired hour format with the up  and down  keys.



- **hour**

Press the Set key  again to continue setting the desired hour Select the desired hour with the up  and down  keys.





- **minutes**

Press the Set key  again to continue setting the desired minutes. Select the desired minutes with the up  and down  keys.

- **seconds**

Press the Set key  again to continue setting the desired seconds. Select the desired seconds with the up  and down  keys.



6.3 Alarm time for the alarm clock:

There are two alarm clocks present in this weather station. These can be turned on or off individually with separate wake-up time. With the alarm key  the alarms can be activated. When an alarm goes off, it can be turned off with the snooze function. The Snooze key  is located on top of the device. The alarm will then stop for 5 minutes and the alarm icon  and snooze  icon flashes, whereafter the alarm will sound again. During snooze, the snooze function can be turned off by alarm key  activation. During the alarm, it can be turned off by using any other key. If the alarm is not turned off, it will continue for 3 minutes. The alarm will become progressively louder and then stop.

- **alarm 1 hour**

press 2 x on the Mode key . Alarm time appears

Press the Set key for 3 seconds 



Alarm 1 hour will start to flash. Insert here with the up  and down , the desired alarm hour of alarm 1.

- **alarm 1 minutes**

Press the Set key  again to continue setting the desired minutes.

Select the desired minutes with the up  and down  keys.

- **alarm 2 hour**

Press the Set key  again to continue setting the desired hour Select the desired hour with the up  and down  keys.

- **alarm 2 minutes**

Press the Set key  again to continue setting the desired minutes.



Select the desired minutes with the up  and down  keys.

6.4 Height correction setting atmospheric pressure gauge:

- **height**

press 3 x on the Mode key . Height setting appears

Press the Set key for 3 seconds 



Height setting will start to flash. Insert here with the up  and down  keys, the desired height.

6.5 Temperature alarm setting for outdoor and indoor temperature:



- **outdoor temperature alarm low.**

press 4 x on the Mode key . Height setting appears



press the Set key for 3 seconds 

Outdoor temperature setting low starts to flash. Insert here with the up  and down  keys, the desired temperature.



- **outdoor temperature alarm low on or off.**

Press the Set key  again to turn the low temperature alarm on or off. Select with the up  and down  keys whether the low temperature alarm is on or off (OFF = off, ON = on).



- **outdoor temperature alarm high.**

Press the Set key  again to adjust the high temperature setting. Select with the up  and down  keys the desired alarm temperature.



- **outdoor temperature alarm high on or off.**

Press the Set key  again to turn the high temperature alarm on or off. Select with the up  and down  keys whether the high temperature alarm is on or off (OFF = off, ON = on).



- **indoor temperature alarm low.**

Press the Set key  again to adjust the low temperature setting. Select with the up  and down  keys the desired alarm temperature.



- **indoor temperature alarm low on or off.**

Press the Set key  again to turn the low temperature alarm on or off. Select with the up  and down  keys whether the low temperature alarm is on or off (OFF = off, ON = on).

- **indoor temperature alarm high.**

Press the Set key  again to adjust the high temperature setting. Select with the up  and down  keys the desired alarm temperature.

- **indoor temperature alarm high on or off.**



Press the Set key  again to turn the high temperature alarm on or off. Select with the up  and down  keys whether the high temperature alarm is on or off (OFF = off, ON = on).

6.6 Rain gauge display extension in mm or inches:

- **extension setting**

press 5 x on the Mode key . Precipitation details appear

Press the Set key for 3 seconds 



Precipitation extension starts to flash. Insert here with the up  and down  keys, the desired precipitation extension in (mm or inches).

6.7 Wind speed display extension in km/h or mph:

- **extension setting**

press 6 x on the Mode key . Wind speed details appear

Press the Set key for 3 seconds 

Wind speed extension starts to flash. Insert here with the up  and down  key, the desired wind speed extension in (km/h or mph).

7. GENERAL OPERATION AND FUNCTIONS:

7.1 **Barometer:**

The atmospheric pressure value is measured with a barometer. The atmospheric pressure value can be displayed in Ft, M, inHG, and hPa. In the Benelux, the hectoPascal notation is used; although previously air pressure was also expressed as 1 mbar equals 1 hPa. The atmospheric pressure decreases the higher you are above sea level. A rule of thumb is that the atmospheric pressure decreases by 1 hPa per 8 meters. In this weather station menu, the height can be entered so that the air pressure is compensated for and the correct air pressure value is displayed. The height can be adjusted in 10-meter increments between -90 meters and +1990 meters. See 6.4 for this setting.

7.2 **Trend indication** ↗ → ↘:



If the atmospheric pressure increases or decreases by 2 hPa per hour, the trend display will point up or down. If the air pressure changes less than 2 hPa per hour, the straight arrow will be displayed.

7.3 **Weather forecast by icons:**

The following icons indicate the respective weather forecast.:

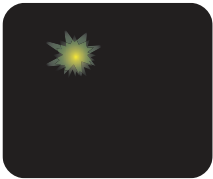

SUNNY



PARTIALLY CLOUDY



CLOUDY



RAIN



HEAVY RAIN



SNOW



HEAVY SNOW



ICE FORECAST



STORM FORECAST

7.4 **14-day learning mode:**

The automatic learning mode will activate after start-up or reset. This appears in the "LEARNING" display. This will stop and disappear after 14 days.

7.5 Atmospheric pressure trend:

The animated graph below shows the atmospheric pressure for the past 12 hours.



The weather station must be switched on for at least 12 hours for the correct value. The graph displays differences from +6hPa to -6hPa. This value cannot be modified.

7.6 Indoor and outdoor temperature:

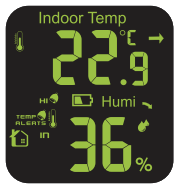

The indoor and outdoor temperature is displayed in the same manner. See 7.7 for outdoor temperature display. The trend arrow indicates the weather course. If the temperature rises or falls by 1 °C, the trend arrow will point up or down respectively. If the temperature change remains below 1 °C for an hour, the trend arrow remains straight. ↕ → ↘

7.7 Indoor and outdoor humidity:



Indoor and outdoor humidity is displayed in the same manner. See 7.6 for indoor humidity display. The trend arrow indicates the weather course. If the humidity rises or falls by 5%, the trend arrow will point up or down respectively. If the humidity does not change by more than 5% within an hour, the trend arrow will remain straight. ↕ → ↘

7.8 Maximum and minimum temperature and humidity value:

In these screens, the maximum and minimum measured temperature and humidity value can be displayed. To do this, press the up key (▲). Max. appears in the display and the maximum measured temperatures and humidity are shown. Press the up key again (▲). Min appears in the display and the minimum measured temperature and humidity is shown. Hold up key (▲) for at least 2 seconds to clear min. and max indoor and outdoor temperature and humidity. Note: the maximum wind speed is also cleared. Indoor and outdoor values are cleared simultaneously.

7.9 Moon phase display:



The moon phase display is linked to the date, year, and time. The stars are displayed between 18.00 and 6.00. The stars disappear between 6.00 and 18.00. The moon goes from no moon to full moon and then back to no moon. The moon is divided into 7 segments.

7.10 Wind speed:

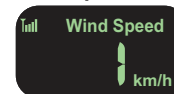

The current wind speed is displayed. The maximum wind speed is indicated by pressing the up key (▲). See 7.8 for clearing the maximum wind speed. The wind speed is displayed in mph or km/h.

7.11 Wind direction:



Wind direction display. The pointer indicates previous and current wind direction. The wider triangle indicates the current wind direction. The wind rose consists of 16 wind directions with an intermediate space of 22.5°.

Ensure that the wind unit is correctly aligned.

7.12 Rain meter:

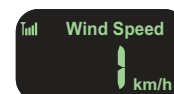

The rain gauge displays the total rainfall by default. With the down key (▼) you can choose between today, past hour, yesterday and this week. After 10 seconds, the display changes back to total fallen precipitation. Hold the down key (▼) to clear the precipitation value.

8. MAINTENANCE

For easy access to the outdoor units to carry out minor maintenance or to replace the batteries, it is advisable to place the outdoor units in an accessible place, but still as far as possible in the wind or rain.

8.1 Rain meter:

The rain unit housing can be unclipped from the bottom center, and the inside of the rain gauge can then be cleaned. Use a soft long-bristle brush for this.

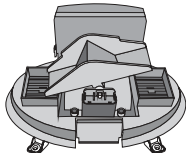

Clean the collection tray and remove any leaves. Place it back on the rain gauge (note the 2 protruding tabs on the back) and press the housing onto the rain gauge again until a mechanical "click" is heard. See also 4.4 cleaning.

8.2 Outdoor temperature and humidity sensor:

Blow the openings of the sensor housing clean and use a long-bristle soft brush to clean the rain slats. DO NOT use WATER but only a damp cloth.

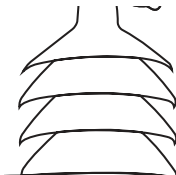

8.3 Wind vane and windmill scoops:

Wipe these parts with a slightly damp cloth.

Check that the bearings still rotate smoothly at the same time.

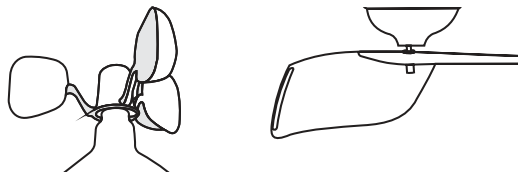



9. USE INDOOR UNIT WITH BATTERIES.

The indoor unit also runs on batteries without an adapter. This will then run out faster than when using an adapter.

The display background will not illuminate, but when the buttons are pressed the background lighting will come on for 5 seconds. The light can then no longer be dimmed.

10. RECEPTION FUNCTION.

After installing the batteries and/or plugging in the power adapter connected to the mains, the indoor unit will begin receiving signals from the outdoor units for 5 minutes. The first to be received by the indoor unit will be seen as the correct outdoor unit and will remember the code of the outdoor unit. Check that it is the correct outdoor unit. After the 5 minutes, the indoor unit will stop receiving and will only display the value of the outdoor unit received during this process. To switch reception on again, press the channel key  for at least 2 seconds. To turn off reception, press the channel key  again for 2 seconds.

11. SPECIFICATIONS

Indoor-unit:

Temperature:

measurement range: -9.9°C ~ 50°C ('L0' or 'HI' when out of range)

resolution: 0.1°C

accuracy: 20°C - 24°C = ±1°C

0°C - 20°C en 24°C - 40°C = ±2°C

40°C - 50°C = ±3°C

humidity: 1% ~ 99% RH (if out of range, lower then the display will show 1%, higher the display will show 99%)

resolution: 1% RH

accuracy: 40% - 80% = ±5%,

others = ±8%

air pressure: 800 ~ 1100hPa

resolution: 1hPa

measure time: every hour

High correction: -90meter ~ 1990meter

alarm duration: 180 seconds

snooze duration: 5 minutes

high/low alarm: outdoor temperature:

low default 0°C (-50°C~10°C)

high default 35°C (28°C~70°C)

indoor temperature:

low default 20°C (0°C~23°C)

high default 28°C (26°C~50°C)

power supply: 3x 1,5V battery, format AAA adapter:

Input voltage: 100-240VAC

Input frequency: 50/60Hz +/-3Hz

Output voltage constant: 5.0V

Output current constant: 0.3A

Output power constant: 1.5W

Efficiency 50% load: 69.86%

Input power no load: 0.08W

dimensions: 125(H)x190(W)x15(D)mm

Outdoor-unit wind:

Temperature:

measurement range: -50°C ~ 70°C ('L0' or 'HI' when out of range)
resolution: 0.1°C

accuracy: 20°C - 24°C = ±1°C

0°C - 20°C en 24°C - 40°C = ±2°C

40°C - 50°C = ±3°C

humidity: 1% ~ 99% RH (if out of range, lower then the display will show 1%, higher the display will show 99%)

resolution: 1% RH

accuracy: 40% - 80% = ±5%,

others = ±8%

wind speed:

0km/u ~ 127,5km/u

Resolution: 1km/u

power supply: 4x 1,5V battery, format AA (*)

dimensions: 382(H)x260(W)x105(D)mm

Outdoor-unit rain:

rainfall:

measurement range: 0-6000mm ('---' if outside this range)
accuracy: +/-10%

resolution: 0,1mm upon precipitation <1000mm

1mm upon precipitation >1000mm

power supply: 2x 1,5V battery, format AA (*)

dimensions: 120(H)x164(W)x104(D)mm

Radio:

transmit frequency: 434,025 MHz

wind (55sec.) rain (90sec.)

range: 30m.

RF power: < 0 dBm

INHOUDSOPGAVE

2.	INTRODUCTIE	15
3.	OVERZICHT	16
3.1	Binnen-unit:	16
3.2	Buiten-unit wind:	17
3.3	Buiten-unit regen:	17
4.	INSTALLATIE	17
4.1	Binnen-unit:	17
4.2	Buiten-units:	18
4.3	Buiten-unit wind:	18
4.4	Buiten-unit regen:	19
5.	BASIS WEERGAVE EN INSTELLINGEN	20
5.1	Indoor Temp en Humi:	20
5.2	Outdoor Temp en Humi:	20
5.3	Pressure Trend and Pressure:	20
5.4	Moon:	20
5.5	Klok:	20
5.6	Wind:	21
5.7	Regen:	21
5.8	Functie toetsen:	21
6.	INSTELLEN BINNEN-UNIT:	22
6.1	Mode:	22
6.2	Datum en tijd:	22
6.3	Alarm tijd voor de wekker:	23
6.4	Hoogte correctie instelling luchtdrukmeter:	23
6.5	Temperatuur alarm instelling voor buiten en binnen temperatuur:	23
6.6	Regenmeter weergave extensie in mm of inch:	23
6.7	Windsnelheid weergave extensie in km/h of mph:	23
7.	ALGEMENE BEDIENING EN FUNCTIES:	24
7.1	Barometer:	24
7.2	Tendense indicatie  :	24
7.3	Weersverwachting dmv iconen:	24
7.4	14-daags leer mode:	24
7.5	Luchtdruk trend:	25
7.6	Temperatuur binnen en buiten:	25
7.7	Luchtvochtigheid binnen en buiten:	25
7.8	Maximale en minimale waarde temperatuur en luchtvochtigheid:	25
7.9	Weergave maanstand:	25
7.10	Windsnelheid:	25
7.11	Windrichting:	25
7.12	Regenmeter:	25
8.	ONDERHOUD	26
8.1	Regenmeter:	26
8.2	Buitentemperatuur- en vochtigheidssensor:	26
8.3	Windvaan en schoepjes van de windmolen:	26
9.	GEBRUIK BINNEN-UNIT MET BATTERIJEN	26
10.	ONTVANGST FUNCTIE	26
11.	SPECIFICATIONS	27

2. INTRODUCTIE

Het Alecto WS-3850 weerstation bestaat uit de volgende componenten:

Buiten-unit-wind:

De buiten-unit-wind heeft een ingebouwde windsnelheidsmeter, windrichtingssensor, temperatuursensor, vochtigheidssensor en DCF-ontvanger. De meetgegevens van deze sensoren worden draadloos doorgestuurd naar de display-unit. De buiten-unit-wind wordt gevoed door 4 x AA 1,5 Volt batterijen (excl.).

De buiten-unit-wind wordt geleverd inclusief bevestigingsmateriaal.

Buiten-unit-regen:

De buiten-unit-regen heeft een ingebouwde regenmeter. De meetgegevens van de sensor wordt draadloos doorgestuurd naar de display-unit. De buiten-unit-regen wordt gevoed door 2 x AA 1,5 Volt batterijen (excl.).

Binnen-unit:

De binnen-unit ontvangt de meetgegevens van de buiten-units en beschikt daarnaast over een eigen temperatuursensor, vochtigheidssensor en luchtdruksensor.

De binnen-unit wordt gevoed door de meegeleverde voedingsadapter en als back up kunnen 3 x AAA 1,5V batterijen geplaatst worden (excl.). Alle meetgegevens wordt getoond op het 7.5" / 19,1 cm groot kleuren LCD-scherm.

Bij gebruik van de adapter zal de snooze/light toets werken als dimmer voor de achtergrondverlichting in 4 stappen. Bij gebruik van alleen batterijen zal de achtergrondverlichting zijn gedoofd. Bij aanraken van de snooze/light toets zal het scherm voor 5 seconden oplichten.



3. OVERZICHT

3.1 Binnen-unit:

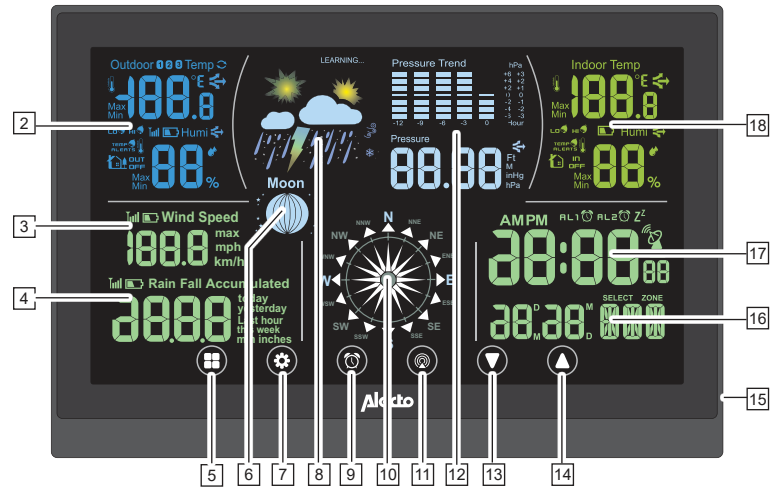

1. Functietoetsen
2. Weergave van de temperatuur & luchtvochtigheid buiten
3. Weergave van de windsnelheid
4. Weergave van de neerslag
5. Toets "Mode"
6. Weergave van de maanstand
7. Toets "instellingen"
8. Weergave van de weersverwachting
9. Toets "wekker"
10. Weergave windrichting
11. Toets "kanaal"
12. Weergave van de luchtdruk en luchtdruk trend animatie
13. Toets "omhoog/+"
14. Toets "omlaag/-"
15. Aansluiting voedingsadapter
16. Weergave van de dag en maand
17. Weergave van de actuele tijd
18. Weergave van de temperatuur & luchtvochtigheid binnen
19. Ophang-openingen
20. Batterijcompartiment voor 3 x AAA, 1,5V batterijen (excl.)

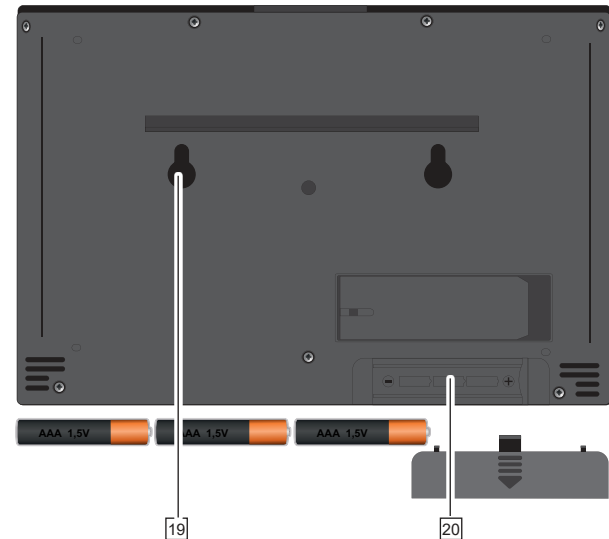

3.2 Buiten-unit wind:

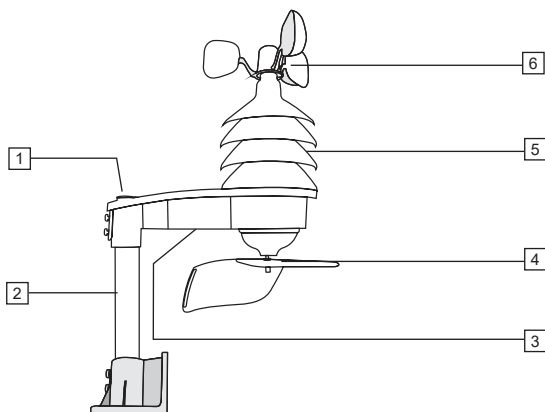

1. Kompas, om de buiten-unit op het noorden uit te richten
2. Mast
3. Batterijcompartiment voor 4 x AA 1,5V batterijen (excl.)
4. Windrichtingssensor
5. Hier zit de temperatuur, vochtigheidssensor en DCF ontvanger.
6. Windsnelheidssensor
7. Opvang bescherm korf voor bladeren en vuil
8. Regenmeter cabinet
9. Montage voetjes
10. Lipje om cabinet te kunnen verwijderen
11. Schoepjes om regenhoeveelheid te meten
12. Batterijcompartiment voor 2 x AA 1,5V batterijen (excl.)

note:

Omdat normale Alkaline batterijen niet of slecht presteren bij temperaturen van rond of onder 0°C, is het toepassen van standaard Alkaline batterijen in de buiten-unit niet aan te bevelen. Voor de buiten-units adviseren wij dan ook om Lithium batterijen te plaatsen die ontwikkeld zijn om te functioneren bij een temperatuurbereik van -20°C tot 60°C. Deze batterijen zijn leverbaar via de serviceafdeling van Alecto op telefoonnummer 073 6411 355 (Nederland) of 03 238 5666 (België) of via internet www.alecto.nl.

De batterij levensduur bij Lithium batterijen met een capaciteit van 900mAh bedraagt ruim een jaar.

3.3 Buiten-unit regen:

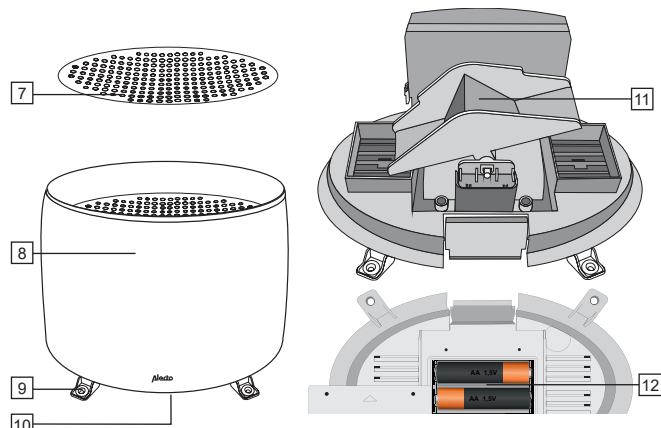

4. INSTALLATIE

4.1 Binnen-unit:

Algemene installatie-en plaatsingstips:

- Zorg dat de omgevingstemperatuur bij de binnen-unit niet wordt beïnvloed door lampen, radiatoren, deuren of ramen, tocht, en dergelijke.
- Bij hangend gebruik: hang de unit vrij, dus niet achter bijvoorbeeld een gordijn.
- Zorg dat het adaptersnoetje niet tot vallen of struikelen kan leiden. Bind een te lang snoetje op met snoerbinderijtjes.

Voeding:

De hoofdvoeding van de binnen-unit wordt verzorgd door de meegeleverde voedingsadapter. Doe het laagspanningsstekkerkje van de adapter in aansluiting DC5.0V aan de rechter zijkant van de binnen-unit en doe de adapter in een 230V stopcontact.

Als backup, om de meetgegevens te bewaren bij een mogelijke stroomuitval of als de adapter per ongeluk uit het stopcontact genomen wordt, kunnen 3 stuks 1,5V AAA batterijen geplaatst worden. De lichtintensiteit instelling zal na 5 seconden op de laagste stand gaan staan, om de batterijcapaciteitsduur te verhogen.

1. Open het batterijcompartiment aan de achterzijde van de binnen-unit.
2. Plaats de eerste batterij en schuif deze helemaal naar links.
3. Plaats de tweede batterij en schuif deze helemaal naar rechts.
4. Plaats de derde batterij in het midden tussen de eerste 2 batterijen.
5. Plaats tot slot de batterijdeksel terug.



Hangen of staan:

Naar keuze kan de binnen-unit losstaand op een kast of bureau geplaatst worden (klap hiertoe de standaard aan de achterzijde van de binnen-unit uit) of kan de unit aan de wand gehangen worden (zie de sleutelgat-openingen aan de achterzijde).

4.2 **Buiten-units:**

Algemene installatie-en plaatsingstips:

- Controleer eerst of de buiten-units binnen bereik zijn van de binnen-unit alvorens de buiten-units definitief geplaatst worden. Houd een afstand tussen de buiten-units en de binnen-unit aan tot 30 meter.
- Zorg dat de buiten-units minimaal 1,5 meter boven de grond geplaatst worden en dat de unit vrij in de regen en in de wind staat.
- Om de buiten-units zo nauwkeurig mogelijk te laten werken, moeten de buiten-units zo exact mogelijk horizontaal staan. Voor de buiten-unit regen controleer of de ondergrond waterpas is voordat deze wordt gemonteerd.
- Om aan te kunnen geven uit welke richting de wind vandaan komt, moet de buiten-unit wind op het Zuiden gericht worden. Zie hiervoor de aanduiding S onder op de buiten-unit wind. Gebruik het kompas op de buiten-unit wind, om de unit goed te richten.
- Zorg dat de buiten-units vrij hangen en/of staan. Vooral de windsnelheidsmeter en het windvaantje moeten in de directe wind hangen.

- Zoek een locatie waar de kans op inwaaiende bladeren minimaal is. In het regenbakje gewaaiende bladeren kunnen de regenmeter blokkeren of de meetresultaten beïnvloeden. In elk geval adviseren wij om de buiten-units zodanig te plaatsen dat redelijk eenvoudig eventueel ingewaaiende bladeren verwijderd kunnen worden en de batterijen in de buiten-units vervangen kunnen worden.
- Wellicht kunnen de buiten-units eerst een week binnen handbereik gehouden worden om alle functies uit te proberen. Geef de buiten-units pas hun definitieve plaatsen als alles naar behoren functioneert.

4.3 **Buiten-unit wind:**

Aanmelden:

Voordat de buiten-units definitief worden geplaatst, eerst de buiten-units aanmelden op de binnen-unit. Als de binnen-unit voorzien is van batterijen gaat de binnen-unit de eerste 5 minuten zoeken naar buiten-units. Na deze 5 minuten kan de binnen-unit met de hand op ontvangen worden gezet. Druk hiervoor voor 2 seconden op toets  om de binnen-unit in de ontvangst modus te zetten.

Plaats 4 x 1,5V AA batterijen in de buiten-unit wind. zie afbeelding. Zet de Channel schakelaar op het kanaal wat ook is geselecteerd op de binnen-unit. Druk daarna op toets TX. Controleer of de binnen-unit het signaal heeft ontvangen. Herhaal eventueel het drukken op de TX knop. De buitentemperatuur, en luchtvochtigheid worden via de buiten-unit wind weergegeven op de binnen-unit.

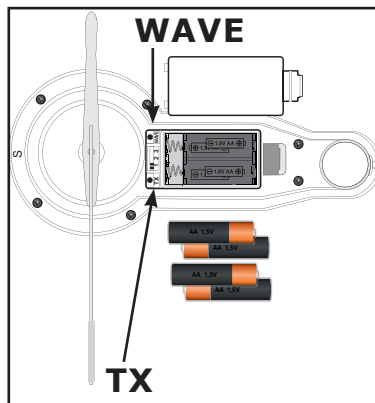

Als de buiten-unit gegevens verschijnen op het display is de buiten-unit wind aangemeld.

Om de ontvangst van de DCF-77 tijd uit te schakelen, druk op de toets "WAVE". Om de ontvangst van DCF-77 daarna weer aan te zetten, meld dan de buiten-unit op nieuw aan door even de batterijen los te maken en opnieuw te plaatsen en de aanmeld procedure te herhalen.

Plaatsen:

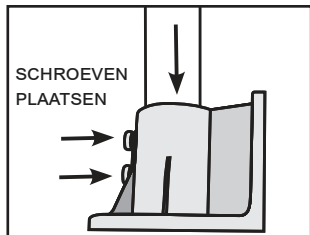

Schuif de aluminium mast in de montagevoet en schroef deze met meegeleverd schroeven vast. Deze montage voet kan op een horizontaal of verticaal vlak worden gemonteerd. Houdt er rekening mee dat de buiten-unit wind nog wel naar het noorden moet worden uitgericht. Zorg dat er voldoende ruimte is om dit adequaat te kunnen doen.

Schroef de voet vast, met meegeleverde schroeven en pluggen, aan een houten of stenen muur.

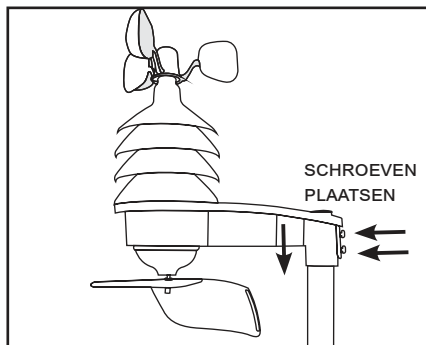

Schuif de buiten-unit wind op de pijp en schroef deze met meegeleverd schroeven vast.

Richt de buiten-unit wind met behulp van het kompas uit zodat de windrichting van de buiten-unit klopt.

De windsnelheid sensor, temperatuur en

luchtvochtigheid en wind richting gedeelte dient richting zuid te staan. zie afbeelding:

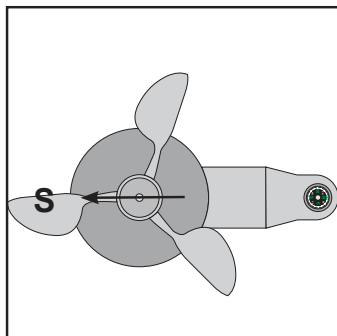
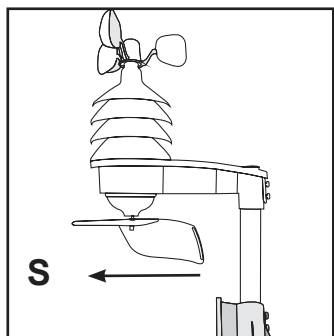

4.4 Buiten-unit regen:

Aanmelden:

Verwijder de schroeven van het batterij vak aan de onderzijde van de regenmeter. Schuif de batterijdeksel van de schroefgaten af, en verwijder de batterijdeksel. Plaats 2 x 1,5V AA batterijen in het batterij vak zoals aangegeven in de afbeelding:

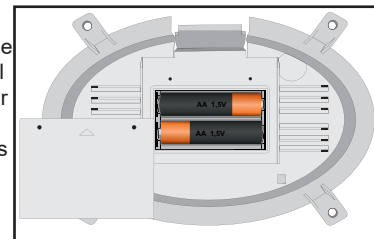

Plaats de batterij binnen de 5 minuten aanmeldtijd van de binnen-unit, of zet de binnen-unit op ontvangen.

Als de binnen-unit op ontvangen staat dienen zowel de wind en regen-unit te worden aangemeld.

Het plaatsen van de batterijen is voldoende. Zodra de regen-unit zend wordt dit gedetecteerd door de binnen-unit en verdwijnen de ---- van het display.

Plaats de batterijdeksel terug en schroef deze vast met de schroefjes. dit zorgt ervoor dat de batterijen niet nat worden.

De batterijen dienen te worden geplaatst voordat de regenmeter wordt gemonteerd.

Plaatsen:

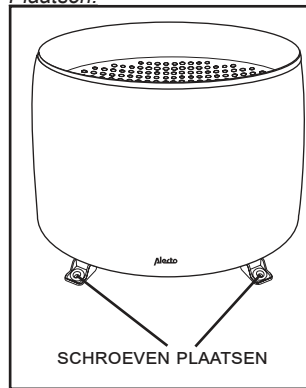

Zet de regenmeter op een horizontale ondergrond, waar de regen niet wordt tegengehouden. Schroef de regenmeter vast door de schroeven door de pootjes te plaatsen.

Om de batterijen te vervangen dient de regenmeter eerst te worden los geschroefd.

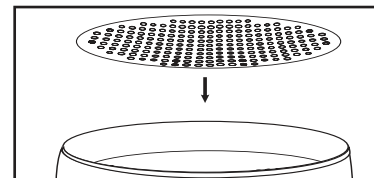

Reinigen:

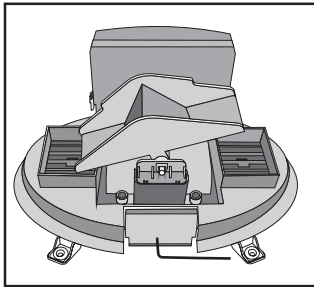
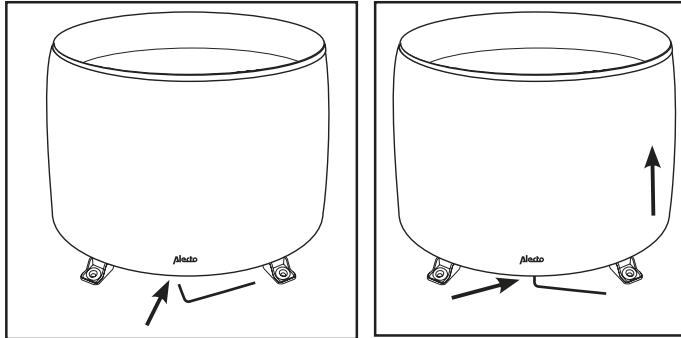
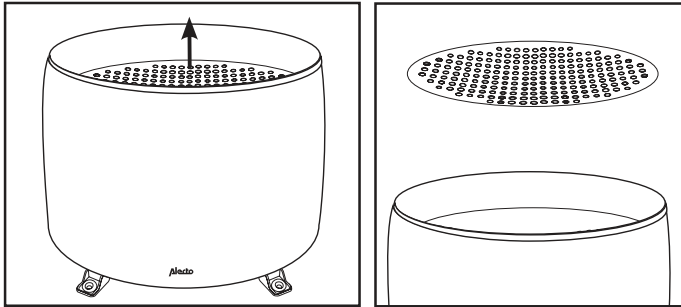

Verwijder rasterbord en reinig deze. Verwijder alle blaadjes uit de regendoorvoer. Met behulp van een inbussleutel kan de kap worden verwijderd door het interne lipje in te drukken en de kap omhoog te trekken. Bij problemen kan ook de regenmeter los worden geschroefd. Maak nu het wipje en alle gaten goed schoon. Plaats het kapje terug door eerst de achterzijde in te haken en dan voor door drukken tot de klik. Controleer of de kap vast zit. Plaats het rasterbord terug.

5. BASIS WEERGAVE EN INSTELLINGEN

5.1 Indoor Temp en Humi:

- Binnentemperatuur en luchtvochtigheid binnen.
- Weergave van de binnentemperatuur in °C of °F.
- Druk op  om te wisselen tussen °C of °F.
- Weergave van de luchtvochtigheid binnen in %.
- Tendens weergave hoger, gelijk of lager.
- Instelbaar temperatuur hoog/laag alarm.

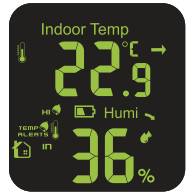

5.2 Outdoor Temp en Humi:

- Weergave van buiten-unit wind kanaal 1, 2, 3 of wisselende weergave.
- Buitentemperatuur en luchtvochtigheid buiten.
- Weergave van de buitentemperatuur in °C of °F.
- Druk op  om te wisselen tussen °C of °F.
- Weergave van de luchtvochtigheid buiten in %.
- Tendens weergave hoger, gelijk of lager.
- Instelbaar temperatuur hoog/laag alarm.

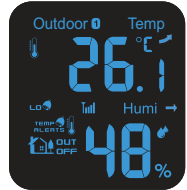

5.3 Pressure Trend and Pressure:

- Weergave van luchtdrukverloop en luchtdruk met weersverwachting door iconen.
- Luchtdrukverloop 12 uur terug zien en totaalverschil van 12 hPa.
- Luchtdrukwaarde in: Ft, M, inHG, en hPa.
- Weergave luchtdruk tendens
- 14 daagse leermodus.

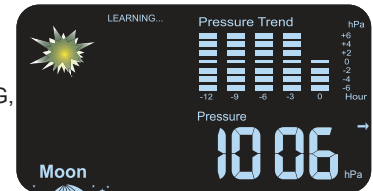

5.4 Moon:

- Weergaveindicatie van de maanstand.
- Tussen 18.00 uur en 06.00 uur worden de sterren weergegeven



5.5 Klok:

- Weergave van tijd met de datum.
- Indicatie DCF-77 tijd synchronisatie ontvangst.
- Wekker functie met sluimerfunctie.



5.6 Wind:

- Weergave windsnelheid met ontvangst indicatie buiten-unit wind.
- Weergave windrichting. Wijzer geeft voorgaande- en actuele windrichting aan. De dikke driehoek geeft actuele windrichting aan.
- Windsnelheid wordt weergegeven in mph of km/h.

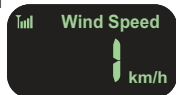

5.7 Regen:

- Weergave hoeveelheid gevallen regen met de volgende tijdspanne:
 - totaal
 - vandaag
 - gisteren
 - afgelopen uur
 - deze week

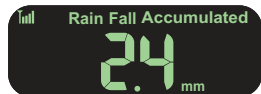

- Weergaven van de regenval in mm of inches.
- Lege batterij indicatie van de regen-unit.
- Signaal indicatie ontvangst.

5.8 Functie toetsen:

- Mode
- Set
- alarm
- channel
- omlaag
- omhoog



Mode toets: In normale modus, druk op mode om de verschillende functie apart te bekijken. Bij 10 seconde de mode toets niet in te drukken komt het display in de normale modus te staan.



Set toets: In normale modus, druk op set om te wisselen tussen °C en °F.



wekker toets: druk op wekker toets om wekker 1, wekker 2, wekker 1 en 2 of geen wekker te activeren.



kanaal toets: druk op kanaal toets om te wisselen tussen kanaal 1, kanaal 2, kanaal 3 of scannen tussen kanaal 1, 2, en 3. Kanaal toets ingedrukt houden voor 2 seconden om ontvangst buiten-units met nieuwe ID te activeren. Kies wel eerst het gewenste kanaal.



omlaag toets: om te wisselen tussen regen weergave in totaal, vandaag, afgelopen uur, gisteren en deze week.



omhoog toets: weergave van laagste of hoogste gemeten waarde van de temperatuur en luchtvochtigheid van binnen en buiten, en de maximale gemeten wind snelheid.

6. INSTELLEN BINNEN-UNIT:

6.1 **Mode:**

Selecteer met de mode toets de gewenste functie om aan te passen:

Toets op Mode  voor de volgende instellingen

datum en tijd

alarm tijd voor de wekker



hoogte correctie instelling

temperatuur alarm instelling voor buiten en binnen temperatuur

regenmeter weergave extensie in mm of inch

windsnelheid weergave extensie in km/h of mph

6.2 **Datum en tijd:**

De tijd en datum wordt automatisch ontvangen via DCF-77 ontvanger welke de tijd data ontvangt. Deze ontvanger is in de wind-unit geplaatst. De wind-unit moet minimaal 5 minuten aan staan om het DCF-77 signaal te kunnen ontvangen. Als de kanalen van de wind-unit en de binnen-unit gelijk staan, komt de buiten temperatuur, tijdens het aanmelden, als eerste in het display te staan. Later volgt de juiste tijd. De wind-unit moet ongeveer 2 minuten aanstaan voor het signaal wordt overgezonden. Eventueel kunt u de TX knop gebruiken in het batterij vak om handmatig over te zenden. De wind-unit moet dan al wel een aantal minuten aan staan. Als het DCF-signaal is ontvangen verschijnt bij de tijd het volgende icoon: . Als DST verschijnt onder dit icoon () dan is de zomertijd actief (DST - Day Saving Time).

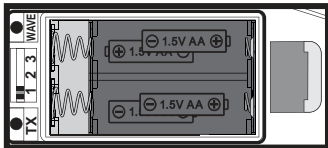



Door de WAVE toets voor minimaal seconden in te houden zal de ontvangst van het DCF-signaal worden uitgeschakeld. Wacht daarna een dag en het DCF-77 ontvangtsymbool  zal verdwijnen. Het is ook mogelijk om de

binnen-unit opnieuw op te starten. Dan zal het ontvangtsymbool ook niet verschijnen. De tijd en datum dient dan wel opnieuw handmatig worden ingesteld.



- **zone**

druk 1 x op de toets Mode . Datum en tijd instelling verschijnt

Toets voor 3 seconden op toets Set 

Select zone begint te knippen. Vul hier met toets omhoog  en omlaag , de gewenste waarde voor de DCF tijd zone. (In de DCF tijdzone van Nederland is dit 0) De DCF tijd houdt rekening met de zomertijd.



- **dag naam taal**

Toets nogmaals op toets Set  om verder te gaan met het instellen van de dag naam in het Engels, Duits, Frans, Italiaans, Nederlands, Spaans of Deens. Selecteer met toetsen omhoog  en omlaag  de gewenste taal.

- **jaar**

Toets nogmaals op toets Set  om verder te gaan met het instellen van het jaartal. Selecteer met toetsen omhoog  en omlaag  het gewenste jaartal.



- **maand-dag / dag maand volgorde**

Toets nogmaals op toets Set  om verder te gaan met het instellen van het dag of maand volgorde. Selecteer met toetsen omhoog  en omlaag  het gewenste maand-dag of dag-maand aanduiding.



- **maand**

Toets nogmaals op toets Set  om verder te gaan met het instellen van de gewenste maand (1-2-3..t/m..12). Selecteer met toetsen omhoog  en omlaag  de gewenste maand aanduiding.

- **dag**

Toets nogmaals op toets Set  om verder te gaan met het instellen van de gewenste dag (1-2-3..t/m..31). Selecteer met toetsen omhoog  en omlaag  de gewenste dag aanduiding.

- **12/24 uren weergave**

Toets nogmaals op toets Set  om verder te gaan met het instellen van de gewenste uur weergave (12 of 24 uur). Selecteer met toetsen omhoog  en omlaag  de gewenste uur weergave.



- **uur**

Toets nogmaals op toets Set  om verder te gaan met het instellen van het gewenste uur. Selecteer met toetsen omhoog  en omlaag  Het gewenste uur.





- **minuten**

Toets nogmaals op toets Set  om verder te gaan met het instellen van de gewenste minuten. Selecteer met toetsen omhoog  en omlaag  de gewenste minuten.

- **seconden**

Toets nogmaals op toets Set  om verder te gaan met het instellen van de gewenste seconden. Selecteer met toetsen omhoog  en omlaag  de gewenste seconden.



6.3 Alarm tijd voor de wekker:

Er zijn twee wekkers aan boord van dit weerstation. Deze zijn apart aan of uit te zetten met aparte wek tijd. Met de wekkertoets  kunnen de wekkers worden geactiveerd. Bij het afgaan van een wekker, kan deze worden uitgezet met de snooze functie. De Snooze toets  zit boven op het apparaat. De wekker stopt dan 5 minuten en het icoon van het alarm  en snooze  icoon knippert, en het alarm start daarna opnieuw. Tijdens snooze kan de snooze functie worden uitgezet door op de wekkertoets  te drukken. Tijdens het alarm kan deze worden uit gezet door elke andere willekeurige toets te gebruiken. Wordt het alarm niet uitgezet dan gaat deze voor 3 minuten door. Het geluid zal stapsgewijs steeds luider worden en stopt daarna.

• **alarm 1 uur**

druk 2 x op de toets Mode . Alarmtijd verschijnt

Toets voor 3 seconden op toets Set 

Alarm 1 uur begint te knippen. Vul hier met toets omhoog  en omlaag , de gewenste wek uur van alarm 1 in.

• **alarm 1 minuten**

Toets nogmaals op toets Set  om verder te gaan met het instellen van de gewenste minuten. Selecteer met toetsen omhoog  en omlaag  de gewenste minuten.

• **alarm 2 uur**

Toets nogmaals op toets Set  om verder te gaan met het instellen van het gewenste uur. Selecteer met toetsen omhoog  en omlaag  Het gewenste uur.

• **alarm 2 minuten**



Toets nogmaals op toets Set  om verder te gaan met het instellen van de gewenste minuten. Selecteer met toetsen omhoog  en omlaag  de gewenste minuten.

6.4 Hoogte correctie instelling luchtdrukmeter:

• **hoogte**



druk 3 x op de toets Mode . Hoogte instelling verschijnt



Toets voor 3 seconden op toets Set 

Hoogte instelling begint te knippen. Vul hier met toets omhoog  en omlaag , de gewenste hoogte in.

6.5 Temperatuur alarm instelling voor buiten en binnen temperatuur:

• **buitentemperatuur alarm laag.**



druk 4 x op de toets Mode . Hoogte instelling verschijnt
Toets voor 3 seconden op toets Set 

Buitentemperatuurinstelling laag begint te knippen. Vul hier met toets omhoog  en omlaag , de gewenste alarm temperatuur in.

• **buitentemperatuur alarm laag aan of uit.**

Toets nogmaals op toets Set  om het laag temperatuur alarm aan of uit te zetten. Selecteer met toetsen omhoog  en omlaag  of het laag temperatuur alarm aan of uit staat (OFF=uit, ON=aan).

• **buitentemperatuur alarm hoog.**

Toets nogmaals op toets Set  om de hoog temperatuur instelling aan te passen. Vul met toetsen omhoog  en omlaag  de gewenste alarm temperatuur in.

• **buitentemperatuur alarm hoog aan of uit.**

Toets nogmaals op toets Set  om het hoog temperatuur alarm aan of uit te zetten. Selecteer met toetsen omhoog  en omlaag  of het hoog temperatuur alarm aan of uit staat (OFF=uit, ON=aan).



• **binnentemperatuur alarm laag.**

Toets nogmaals op toets Set  om de laag temperatuur instelling aan te passen. Vul met toetsen omhoog  en omlaag  de gewenste alarm temperatuur in.

• **binnentemperatuur alarm laag aan of uit.**

Toets nogmaals op toets Set  om het laag temperatuur alarm aan of uit te zetten. Selecteer met toetsen omhoog  en omlaag  of het laag temperatuur alarm aan of uit staat (OFF=uit, ON=aan).

• **binnentemperatuur alarm hoog.**

Toets nogmaals op toets Set  om de hoog temperatuur instelling aan te passen. Vul met toetsen omhoog  en omlaag  de gewenste alarm temperatuur in.

• **binnentemperatuur alarm hoog aan of uit.**



Toets nogmaals op toets Set  om het hoog temperatuur alarm aan of uit te zetten. Selecteer met toetsen omhoog  en omlaag  of het hoog temperatuur alarm aan of uit staat (OFF=uit, ON=aan).

6.6 Regenmeter weergave extensie in mm of inch:

• **extensie instellen**

druk 5 x op de toets Mode . Neerslag gegevens verschijnen

Toets voor 3 seconden op toets Set 

Neerslag extensie begint te knippen. Vul hier met toets omhoog  en omlaag , de gewenste neerslag extensie in (mm of inch).

6.7 Windsnelheid weergave extensie in km/h of mph:

• **extensie instellen**

druk 6 x op de toets Mode . windsnelheid gegevens verschijnen

Toets voor 3 seconden op toets Set 

Windsnelheid extensie begint te knippen. Vul hier met toets omhoog (▲) en omlaag (▼), de gewenste windsnelheids extensie in (km/h of mph).

7. ALGEMENE BEDIENING EN FUNCTIES:

7.1 **Barometer:**

De luchtdruk waarde wordt gemeten met een barometer. De luchtdrukwaarde kan worden weergegeven in Ft, M, inHG, en hPa. In de Benelux wordt gebruik gemaakt van de hectoPascal notatie; vroeger werd de luchtdruk ook wel uitgedrukt, 1 mbar is gelijk aan 1 hPa. De luchtdruk neemt af naarmate je hoger dan de zeespiegel bevindt. Een vuistregel is dat de luchtdruk afneemt met 1 hPa per 8 meter. In het menu van dit weerstation kan de hoogte worden ingegeven zodat de luchtdruk wordt gecompenseerd en de juiste luchtdrukwaarde weergeeft. De hoogte is met stappen van 10 meter in te stellen tussen -90 meter en +1990 meter. Zie 6.4 voor deze instelling.

7.2 **Tendense indicatie** ↗ → ↘:

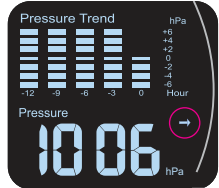

Als de luchtdruk 2 hPa per uur toe- of afneemt zal de tendens weergave omhoog of omlaag wijzen. Verandert de luchtdruk minder dan 2 hPa per uur dan zal de gelijk pijl verschijnen.

7.3 **Weersverwachting dmv iconen:**

De volgende iconen geven de desbetreffende weersverwachting aan.:



ZONNIG



LICHT BEWOLKT



BEWOLKT



ZWARE REGEN



ZWARE SNEEUW



STORM INDICATIE



REGEN

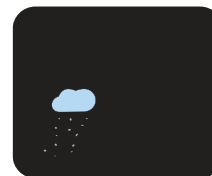

SNEEUW



IJS INDICATIE

7.4 **14-daags leer mode:**

Na opstarten of reset zal de automatische leer mode inschakelen. Dit verschijnt in het display "LEARNING...". Na 14 dagen stopt deze en verdwijnt.

7.5 Luchtdruk trend:

Via onderstaande geanimeerde grafiek wordt het luchtdruk verloop van de afgelopen 12 uur weergegeven.

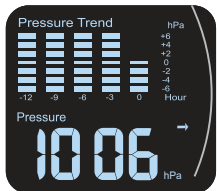

Voor de juiste waarde moet het weerstation minimaal 12 uur hebben aangestaan. De grafiek laat verschillen van +6hPa tot -6hPa zien. Deze waarde is niet te wijzigen.

7.6 Temperatuur binnen en buiten:

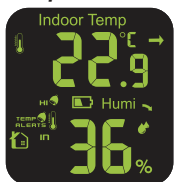

De binnen en buiten temperatuur wordt op dezelfde wijze weergegeven. Zie 7.7 voor buiten temperatuur weergave. Het tendens pijltje geeft het verloop weer. Als de temperatuur met 1 °C stijgt of daalt zal de tendens pijl respectievelijk omhoog of omlaag wijzen. Blijft de temperatuur binnen een uur onder de 1 °C wijziging dan blijft de tendens gelijk. ↗ → ↘

7.7 Luchtvochtigheid binnen en buiten:



De luchtvochtigheid binnen en buiten wordt op dezelfde wijze weergegeven. Zie 7.6 voor de luchtvochtigheid binnen weergave. Het tendens pijltje geeft het verloop weer. Als de luchtvochtigheid met 5% stijgt of daalt zal de tendens pijl respectievelijk omhoog of omlaag wijzen. Wijzigt de luchtvochtigheid binnen een uur niet meer dan 5% dan blijft de tendens

gelijk. ↗ → ↘

7.8 Maximale en minimale waarde temperatuur en luchtvochtigheid:

In deze schermen kan de maximaal en minimaal gemeten waarde van de temperatuur en luchtvochtigheid worden weergegeven. Druk hiervoor op toets omhoog (▲). Max. verschijnt in het display en de maximale gemeten temperaturen en luchtvochtigheden wordt weergegeven. Druk nogmaals op toets omhoog (▲). Min verschijnt in het display en de minimale gemeten temperatuur en luchtvochtigheid wordt weergegeven. Houdt toets up (▲) voor minimaal 2 seconden in om min. en max temperatuur en luchtvochtigheid binnen en buiten te wissen. Let op: de maximale windsnelheid wordt ook gewist. Binnen en buiten waarde worden gelijktijdig gewist.

7.9 Weergave maanstand:



De weergave van de maanstand is gekoppeld aan de datum, jaartal en tijd. Tussen 18.00 uur en 06.00 uur worden de sterren weergegeven. Tussen 06.00 uur en 18.00 uur verdwijnen de sterren. De maan loopt van geen maan naar volle maan en dan weer naar geen maan. De maan is verdeeld in 7 segmenten.

7.10 Windsnelheid:

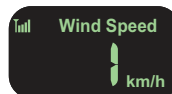

De actuele windsnelheid wordt weergegeven. De maximale windsnelheid wordt weergegeven door toets up (▲) in te drukken. Zie 7.8 voor het wissen van de maximale windsnelheid. De windsnelheid wordt weergegeven in mph of km/h.

7.11 Windrichting:



Weergave windrichting. De wijzer geeft voorgaande- en actuele windrichting aan. De dikke driehoek geeft actuele windrichting aan. De windroos bestaat uit 16 windrichtingen met een tussen ruimte van 22,5°.

Let op: dat de wind-unit juist is uitgericht.

7.12 Regenmeter:

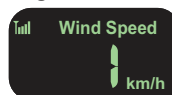

Weergave regenmeter wordt standaard de totale neerslag weergegeven. Met de toets omlaag (▼) kan gekozen worden tussen vandaag, afgelopen uur, gisteren en deze week. Na 10 seconden wisselt de weergave weer naar totaal gevallen neerslag. Houdt de toets omlaag (▼) ingedrukt om de neerslag waarde te wissen.

8. ONDERHOUD

Om eenvoudig bij de buiten-units te komen voor het plegen van klein onderhoud of om de batterijen te vervangen, is het raadzaam de buiten-units op een toegankelijke plaats te plaatsen maar toch zo goed als mogelijk vrij in de wind of regen.

8.1 *Regenmeter:*

De cabinet van de regen-unit kan vanaf midden onder worden losgewipt, waarna het binnenwerk van de regenmeter gereinigd kan worden. Gebruik hiervoor een zacht langharig kwastje.

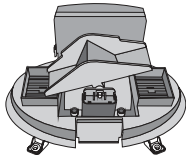

Reinig de opvangschaal en verwijder eventuele blaadjes. Plaats deze weer terug op de regenmeter (let op de 2 uitstekende nokjes aan de achterzijde) en druk het cabinet op de regenmeter weer vast tot na de mechanisch 'klik'. Zie ook 4.4 reinigen.

8.2 *Buitentemperatuur- en vochtigheidssensor:*

Blaas de openingen van de sensor hut schoon en gebruik een langharig zacht kwastje om de regen lamellen te reinigen. Gebruik GEEN WATER maar eventueel een vochtige doek.

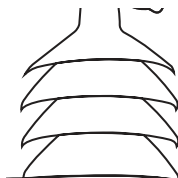

8.3 *Windvaan en schoepjes van de windmolen:*

Poets deze onderdelen met een lichtvochtige doek af. Controleer meteen of de lagers nog goed draaien.

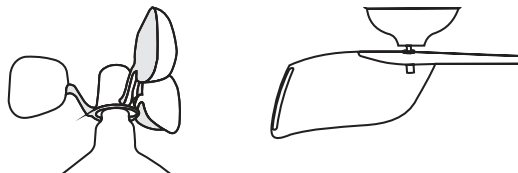



9. GEBRUIK BINNEN-UNIT MET BATTERIJEN.

De binnen-unit werkt ook op batterijen zonder adapter. De zullen dan wel sneller leeg raken dan bij gebruik van een adapter.

Het display zal geen achtergrond licht geven maar bij het indrukken van de toetsen zal voor 5 seconden de achtergrond verlichting aan gaan. Het licht is dan niet meer te dimmen.

10. ONTVANGST FUNCTIE.

Na het installeren van de batterijen en/of plaatsen van de voedingsadapter aangesloten op het lichtnet zal de binnen-unit voor 5 minuten gaan ontvangen voor signalen van de buiten-units. De eerste die de binnen-unit ontvangt zal deze zien als correcte buiten-unit en onthoudt de code bij de buiten-unit. Controleer of het de juiste buiten-unit is. Na deze 5 minuten stopt de binnen-unit met ontvangen en zal alleen nog de waarde weergeven van de ontvangen buiten-unit die tijdens dit proces is ontvangen. Om de ontvangst nogmaals aan te zetten druk voor minimaal 2 seconden op de toets kanaal . Om de ontvangst te stoppen druk dan nogmaals 2 seconden op de toets kanaal .

11. SPECIFICATIONS

Indoor-unit:

Temperature:

measurement range: -9.9°C ~ 50°C ('LO' or 'HI' when out of range)

resolution: 0.1°C

accuracy: 20°C - 24°C = ±1°C

0°C - 20°C en 24°C - 40°C = ±2°C

40°C - 50°C = ±3°C

humidity: 1% ~ 99% RH (if out of range, lower then the display will show 1%, higher the display will show 99%)

resolution: 1% RH

accuracy: 40% - 80% = ±5%,

others = ±8%

air pressure: 800 ~ 1100hPa

resolution: 1hPa

measure time: every hour

High correction: -90meter ~ 1990meter

alarm duration: 180 seconds

snooze duration: 5 minutes

high/low alarm: outdoor temperature:

low default 0°C (-50°C~10°C)

high default 35°C (28°C~70°C)

indoor temperature:

low default 20°C (0°C~23°C)

high default 28°C (26°C~50°C)

power supply: 3x 1,5V battery, format AAA adapter:

Input voltage: 100-240VAC

Input frequency: 50/60Hz +/-3Hz

Output voltage constant: 5.0V

Output current constant: 0.3A

Output power constant: 1.5W

Efficiency 50% load: 69.86%

Input power no load: 0.08W

dimensions: 125(H)x190(W)x15(D)mm

Outdoor-unit wind:

Temperature:

measurement range: -50°C ~ 70°C ('LO' or 'HI' when out of range)

resolution: 0.1°C

accuracy: 20°C - 24°C = ±1°C

0°C - 20°C en 24°C - 40°C = ±2°C

40°C - 50°C = ±3°C

humidity: 1% ~ 99% RH (if out of range, lower then the display will show 1%, higher the display will show 99%)

resolution: 1% RH

accuracy: 40% - 80% = ±5%,

others = ±8%

wind speed:

0km/u ~ 127,5km/u

Resolution: 1km/u

power supply: 4x 1,5V batterij, formaat AA (*)

dimensions: 382(H)x260(W)x105(D)mm

Outdoor-unit rain:

rainfall:

measurement range: 0-6000mm ('---' indien buiten dit bereik)

accuracy: +/-10%

resolution: 0,1mm bij neerslag <1000mm

1mm bij neerslag >1000mm

power supply: 2x 1,5V batterij, formaat AA (*)

dimensions: 120(H)x164(W)x104(D)mm

Radio:

zendfrequentie: 434,025 MHz

zendinterval: wind (55sec.) rain (90sec.)

bereik: 30m.

RF power: < 0 dBm

INHALTSVERZEICHNIS

2.	EINLEITUNG	28
3.	ÜBERSICHT	29
3.1	Innenraumeinheit:	29
3.2	Außenbereichwindeinheit:	30
3.3	Außenbereichregeneinheit:	30
4.	ANSCHLUSS	30
4.1	Innenraumeinheit:	30
4.2	Außenbereichseinheiten:	31
4.3	Außenbereichwindeinheit:	31
4.4	Außenbereichregeneinheit:	32
5.	STANDARDANZEIGE UND EINSTELLUNGEN	33
5.1	Innenraumtemp. und Luftfeuchtigkeit:	33
5.2	Außentemp. und Luftfeuchtigkeit:	33
5.3	Luftdrucktrend und Luftdruck:	33
5.4	Mond:	33
5.5	Uhr:	33
5.6	Wind:	34
5.7	Regen:	34
5.8	Funktionstasten:	34
6.	EINSTELLEN DER INNENRAUMEINHEIT:	35
6.1	Modus:	35
6.2	Datum und Uhrzeit:	35
6.3	Weckzeit für den Wecker:	36
6.4	Einstellung der Höhenkorrektur für das Barometer:	36
6.5	Einstellung des Temperaturalarms für die Außen- und Innenraumtemperatur:	36
6.6	Anzeige der Regenmenge in mm oder Zoll:	37
6.7	Anzeige der Windgeschwindigkeit in km/h oder mph:	37
7.	ALLGEMEINE BEDIENUNG UND FUNKTIONEN:	37
7.1	Barometer:	37
7.2	Trendanzeige  :	37
7.3	Wettervorhersage durch Symbole:	38
7.4	14-Tage-Lernmodus:	38
7.5	Luftdrucktrend:	38
7.6	Innenraum- und Außentemperatur:	38
7.7	Innenraum- und Außenluftfeuchtigkeit:	39
7.8	Werte für die Höchst- und Tiefsttemperatur sowie die maximale und minimale Luftfeuchtigkeit:	39
7.9	Mondphasenanzeige:	39
7.10	Windgeschwindigkeit:	39
7.11	Windrichtung:	39
7.12	Regenmesser:	39
8.	WARTUNG	40
8.1	Regenmesser:	40
8.2	Außentemperatur- und Außenluftfeuchtigkeitssensor:	40
8.3	Windfahne und Windmühlenschaufeln:	40
9.	BENUTZEN DER INNENRAUMEINHEIT MIT BATTERIEN.	40
10.	EMPFANGSFUNKTION.	40
11.	TECHNISCHE DATEN	41

2. EINLEITUNG

Die Alecto-Wetterstation WS-3850 besteht aus den nachstehenden Komponenten:

Außenbereichwindeinheit:

Die Außenbereichwindeinheit besitzt einen integrierten Windgeschwindigkeitsmesser, Windrichtungssensor, Temperatursensor, Luftfeuchtigkeitssensor und DCF-Empfänger. Die Messdaten dieser Sensoren werden drahtlos zur Anzeigeeinheit übertragen. Die Außenbereichwindeinheit wird durch 4 1,5-V-Batterien des Typs AA (nicht im Lieferumfang enthalten) betrieben.

Im Lieferumfang der Außenbereichwindeinheit befindet sich Material für die Montage der Einheit.

Außenbereichregeneinheit:

Die Außenbereichregeneinheit besitzt einen integrierten Regenmesser. Die Messdaten dieses Sensors werden drahtlos zur Anzeigeeinheit übertragen. Die Außenbereichregeneinheit wird durch 2 1,5-V-Batterien des Typs AA (nicht im Lieferumfang enthalten) betrieben.

Innenraumeinheit:

Die Innenraumeinheit empfängt die Messdaten der Außenbereichseinheiten und besitzt zudem noch einen eigenen Temperatursensor, Luftfeuchtigkeitssensor und Luftdrucksensor. Die Innenraumeinheit wird durch den mitgelieferten Netzadapter betrieben. Zusätzlich hierzu können im Gerät 3 1,5-V-Batterien vom Typ AAA (nicht im Lieferumfang enthalten) als Sicherung eingelegt werden. Alle Messdaten werden auf einem großen 7,5"-LCD-Bildschirm (Bildschirmdiagonale 19,1 cm) angezeigt.

Wenn Sie für die Stromversorgung den Netzadapter benutzen, dann kann die Helligkeit der Hintergrundbeleuchtung mit Hilfe der Taste Snooze/Light in 4 Schritten eingestellt werden. Bei Verwendung von Batterien als Stromversorgung bleibt die Hintergrundbeleuchtung ausgeschaltet. Wenn Sie die Taste Snooze/Light antippen, dann wird der Bildschirm 5 Sekunden lang hintergrundbeleuchtet.



3. ÜBERSICHT

3.1 Innenraumeinheit:

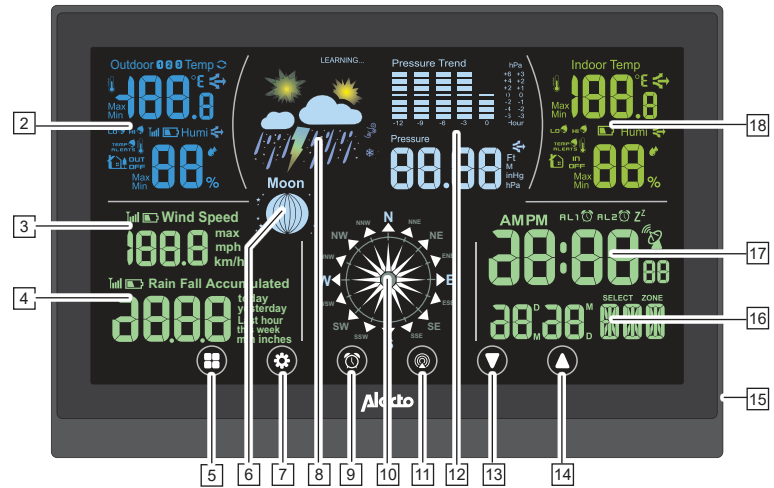

1. Funktionstasten
2. Anzeige Außentemperatur und Luftfeuchtigkeit
3. Anzeige Windgeschwindigkeit
4. Anzeige Regenmenge
5. Modustaste
6. Mondphasenanzeige
7. Einstellungentaste
8. Anzeige Wettervorhersage
9. Weckertaste
10. Windrichtungsanzeige
11. Kanaltaste
12. Luftdruck und Luftdrucktrendanimation
13. Nach-oben-/+-Taste
14. Nach-unten/-/—Taste
15. Netzadapteranschlussbuchse
16. Anzeige Tag und Monat
17. Anzeige Aktuelle Uhrzeit
18. Anzeige Innenraumtemperatur und Innenraumluftfeuchtigkeit
19. Aufhängeschlitz
20. Batteriefach für 3 1,5-V-Batterien vom Typ AAA (nicht im Lieferumfang enthalten)

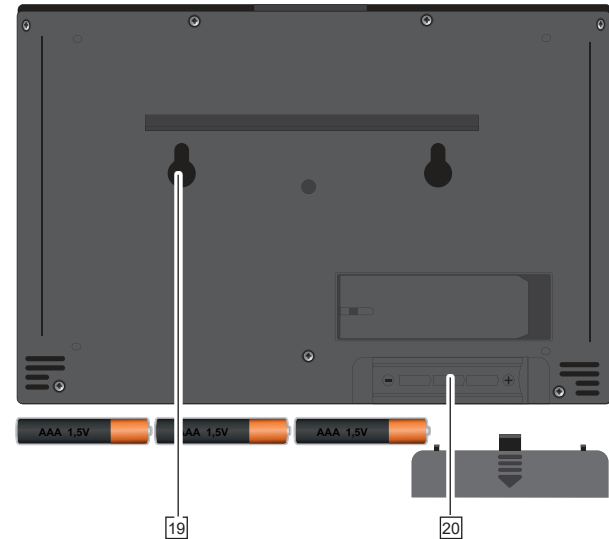

3.2 Außenbereichwindeinheit:

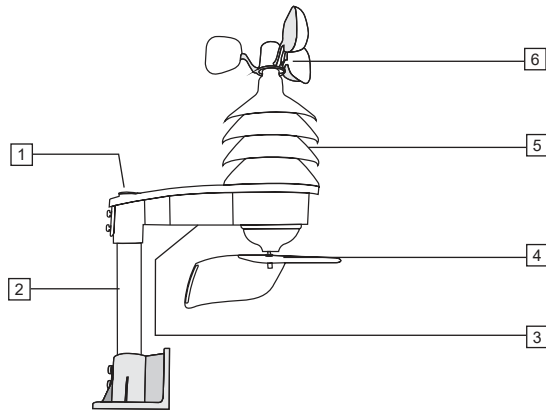

1. Kompass für die Nordausrichtung der Außenbereicheinheiten
2. Mast
3. Batteriefach für 4 1,5-V-Batterien vom Typ AA (nicht im Lieferumfang enthalten)
4. Windrichtungssensor
5. Einbaort des Temperatur- und Luftfeuchtigkeitssensors sowie des DCF-Empfängers.
6. Windgeschwindigkeitssensor
7. Schutzfilter zum Sammeln von Laub und Schmutz
8. Regensmessergehäuse
9. Montagefüße
10. Lasche zum Abnehmen des Gehäuses
11. Portionierer für die Messung der Regenmenge
12. Batteriefach für 2 1,5-V-Batterien vom Typ AA (nicht im Lieferumfang enthalten)

Hinweis:

Aufgrund der schlechten oder nur schwachen Leistung von normalen Alkalibatterien bei Temperaturen um oder unter 0 °C ist deren Benutzung für die Außenbereicheinheiten nicht empfehlenswert. Wir empfehlen die Benutzung von Lithium-Batterien, die für den Einsatz in einem Temperaturbereich von -20 °C bis 60 °C entwickelt wurden. Diese Batterien können über die Alecto-Kundendienstabteilung unter der Telefonnummer 073/64 11-355 (die Niederlande) oder 03/238-56 66 (Belgien) sowie im Internet unter www.alecto.nl bezogen werden.

Die Batterielebensdauer von Lithium-Batterien mit einer Batteriekapazität von 900 mAh beträgt mehr als ein Jahr.

3.3 Außenbereichregeneinheit:

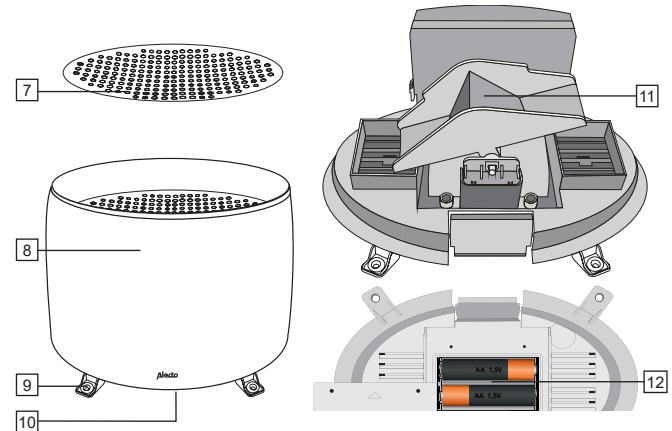

4. ANSCHLUSS

4.1 Innenraumeinheit:

Allgemeine Installations- und Aufstell-/Aufhänghinweise:

- Vergewissern Sie sich, dass die Umgebungstemperatur im Umfeld der Innenraumeinheit nicht durch Lampen, Radiatoren, Türen oder Fenster, Zugluft usw. verfälscht wird.
- Für hängende Benutzung: Hängen Sie die Einheit frei von Hindernissen auf. Hängen Sie sie beispielsweise nicht hinter Gardinen oder Vorhängen auf.
- Stellen Sie sicher, dass über das Netzadapterkabel weder gestolpert werden noch es zu Stürzen führen kann. Befestigen Sie das Kabel mit Kabelbindern, wenn es zu lang ist.

Stromversorgung:

Der für den Betrieb der Innenraumeinheit benötigte Strom wird über den mitgelieferten Netzadapter bereitgestellt. Stecken Sie den Niederspannungsstecker des Netzadapters in die Buchse DC5.0V auf der rechten Seite der Innenraumeinheit und stecken Sie anschließend den Netzadapter in eine 230-V-Netzsteckdose.

Als Sicherung für die Messdaten während eines Stromausfalls oder falls der Netzadapter versehentlich aus der Netzsteckdose gezogen wird, können Sie im Gerät 3 1,5-V-Batterien vom Typ AAA einlegen. Die Einstellung für die

Displayhelligkeit wird nach 5 Sekunden auf den niedrigsten Helligkeitswert gesetzt, um die Batterie zu schonen.

1. Öffnen Sie das Batteriefach auf der Rückseite der Innenraumeinheit.
2. Legen Sie die erste Batterie ein und schieben Sie sie dann ganz nach links.
3. Legen Sie die zweite Batterie ein und schieben Sie sie dann ganz nach rechts.
4. Legen Sie die dritte Batterie in der Mitte der beiden bereits eingelegten Batterien ein.
5. Setzen Sie abschließend die Batteriefachabdeckung wieder auf das Batteriefach.

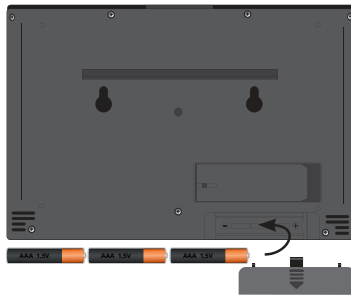

Hängend oder Stehend:

Die Innenraumeinheit kann entweder freistehend oder in einem Schrank oder auf einem Schreibtisch stehend (klappen Sie hierfür den Ständer auf der Rückseite der Innenraumeinheit heraus) aufgestellt oder an der Wand (an den Aufhängeschlitzen auf der Rückseite) aufgehängt werden.

4.2 **Außenbereicheinheiten:**

Allgemeine Installations- und Aufstell-/Aufhänghinweise:

- Überprüfen Sie zuerst, dass sich die Außenbereicheinheiten innerhalb der Reichweite der Innenraumeinheit befinden, bevor Sie die Außenbereicheinheiten dauerhaft montieren. Halten Sie einen Abstand zwischen Außenbereicheinheiten und der Innenraumeinheit von maximal 30 Meter ein.
- Vergewissern Sie sich, dass die Außenbereicheinheiten mindestens 1,5 Meter über den Erdboden und ungehindert zu Regen und Wind aufgestellt/aufgehängt werden.
- Damit die Außenbereicheinheiten so genau wie möglich arbeiten können, müssen Sie so horizontal wie möglich ausgerichtet sein. Überprüfen Sie bei der Außenbereichregeneinheit, dass die Oberfläche ausnivelliert ist, bevor Sie sie montieren.
- Um Anzeigen zu können, aus welcher Himmelsrichtung der Wind weht, muss die Außenbereichwindeinheit nach Süden ausgerichtet werden. Sie finden hierfür auf dem Boden der Außenbereichwindeinheit eine S-Angabe. Benutzen Sie den Kompass der Außenbereichwindeinheit, um sie ordnungsgemäß auszurichten.
- Vergewissern Sie sich, dass die Außenbereicheinheiten frei hängen bzw. stehen. Der Windgeschwindigkeitsmesser und insbesondere die Windfögel sollten direkt im Wind hängen.

- Stellen Sie den Regenmesser an einem Ort auf, an dem die Wahrscheinlichkeit von Blattfall minimal ist. Blätter, die in den Regenportionierer geblasen werden, können den Regenmesser blockieren oder die Messwerte verfälschen. Auf jeden Fall empfehlen wir Ihnen, dass Sie die Außenbereicheinheiten an Plätzen aufstellen/aufhängen, die Sie zum Entfernen von Laub und zum Wechseln der Batterien einfach erreichen können.
- Sie sollten die Außenbereicheinheiten eine Woche lang zum Ausprobieren aller Funktionen in Reichweite aufstellen/aufhängen. Überprüfen Sie, dass alles ordnungsgemäß funktioniert, bevor Sie die Außenbereicheinheiten an ihrem endgültigen Ort aufstellen/aufhängen.

4.3 **Außenbereichwindeinheit:**

Registrierung:

Registrieren Sie zuerst die Außenbereicheinheiten an der Innenraumeinheit, bevor Sie die Außenbereicheinheiten an ihrem endgültigen Ort aufstellen/aufhängen. Sobald Sie die Batterien in die Innenraumeinheit eingelegt haben, sucht diese die ersten 5 Minuten lang nach den Außenbereicheinheiten. Nach diesen 5 Minuten können Sie das Empfangen manuell einstellen. Drücken Sie hierfür 2 Sekunden lang die Kanaltaste , damit die Innenraumeinheit in den Empfangsmodus wechselt.

Legen Sie 4 1,5-V-Batterien vom Typ AA in der Außenbereichwindeinheit ein (siehe Abbildung). Stellen Sie den Kanalumschalter auf den gleichen Kanal, der an der Innenraumeinheit ausgewählt ist. Drücken Sie anschließend die Taste TX. Überprüfen Sie, ob die Innenraumeinheit das Signal empfangen hat. Drücken Sie bei Bedarf die Taste TX erneut. Die Werte der auf der Innenraumeinheit angezeigten Außentemperatur und Außenluftfeuchtigkeit werden durch die Außenbereichwindeinheit gesendet.

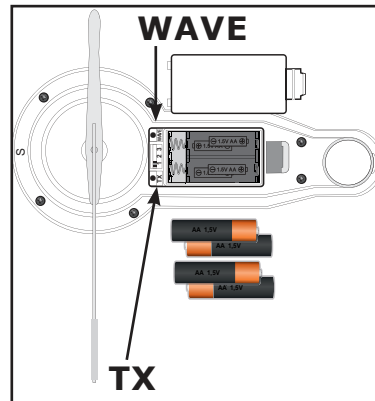

Die Außenbereichwindeinheit wurde erfolgreich registriert, wenn diese Informationen auf dem Display angezeigt werden.

Drücken Sie die Taste „WAVE“, um den DCF77-Zeitsignalempfang zu deaktivieren. Wenn Sie den DCF77-Zeitsignalempfang wieder aktivieren möchten, dann registrieren Sie die Außenbereichseinheit erneut, indem Sie kurz die Batterien herausnehmen, wieder einlegen und den Registrierungsvorgang wiederholen.

Installation:

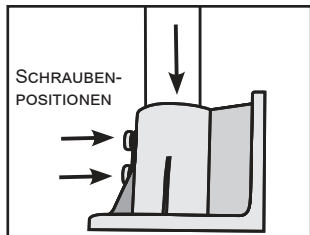

Stecken Sie die Aluminiumstange in den Montagesockel und schrauben Sie sie dann mit den mitgelieferten Schrauben fest. Den Montagesockel können Sie an einer horizontalen oder vertikalen Oberfläche montieren. Bitte vergessen Sie dabei aber nicht, dass die Außenbereichswindeinheit später nach Norden ausgerichtet werden muss. Vergewissern Sie sich, dass Ihnen hierfür genügend Freiraum zur Verfügung steht. Schrauben Sie den Montagesockel mit Hilfe der mitgelieferten Schrauben und Verbinder an einer Holz- oder Steinwand fest.

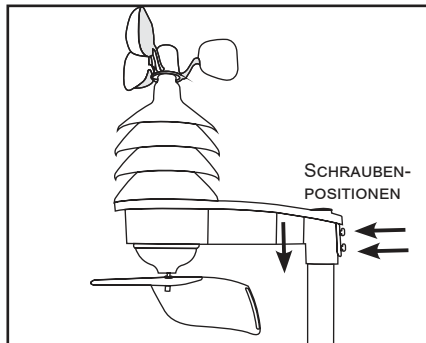

Schieben Sie die Außenbereichswindeinheit auf den Aluminiumstab und fixieren Sie sie mit Hilfe der mitgelieferten Schrauben.

Richten Sie die Außenbereichswindeinheit mit Hilfe des Kompasses aus, um die richtige Windrichtungsanzeige sicherzustellen.

Der Windgeschwindigkeitssensor sowie die Einheit für die Temperatur-, Luftfeuchtigkeits- und Windrichtungsmessung müssen nach Süden zeigen (siehe Abbildung):

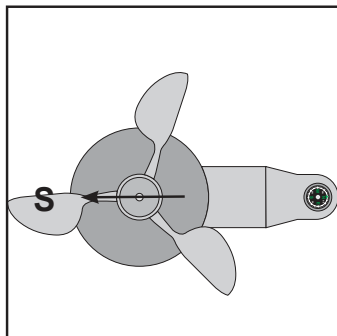
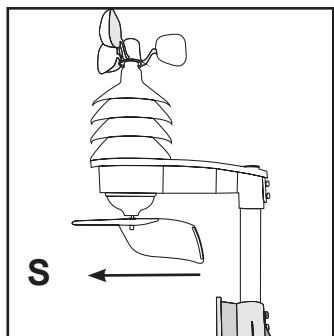

4.4 **Außenbereichsgenauigkeit:**

Registrierung:

Entfernen Sie die Schrauben der Batteriefachabdeckung auf der Unterseite des Regenmessers. Schieben Sie die Batteriefachabdeckung in Richtung der Schraubenbohrungen und entfernen Sie anschließend den Batteriefachdeckel. Legen Sie wie in der Abbildung gezeigt 2 1,5-V-Batterien vom Typ AA in das Batteriefach ein:

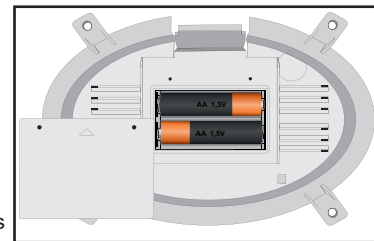

Legen Sie die Batterien innerhalb der 5-minütigen Registrierungszeit der Innenraumeinheit ein oder versetzen Sie die Innenraumeinheit später in den Empfangsmodus.

Wenn sich die Innenraumeinheit im Empfangsmodus befindet, dann sollte sowohl die Windeinheit als auch die Regenheit registriert werden.

Sie müssen lediglich die Batterien einsetzen. Sobald die Regenheit sendet, erkennt dies die Innenraumeinheit und das bis jetzt angezeigte ---- wird nicht mehr angezeigt.

Setzen Sie die Batteriefachabdeckung wieder auf das Batteriefach und fixieren Sie sie anschließend mit den Schrauben. Dadurch wird sichergestellt, dass die Batterien nicht nass werden.

Sie sollten die Batterien einlegen, bevor Sie den Regenmesser montieren.

Installation:

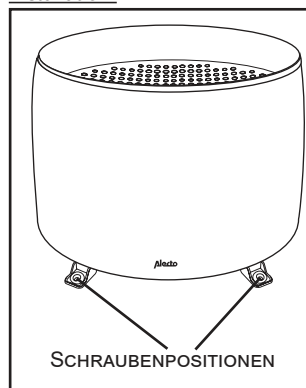

Stellen Sie den Regenmesser auf einer horizontalen Oberfläche auf, auf der der Regen nicht behindert wird. Fixieren Sie den Regenmesser, indem Sie die Schrauben durch seine Füße in die Oberfläche schrauben. Zum Wechseln der Batterien muss der Regenmesser zuerst wieder abgeschraubt werden.

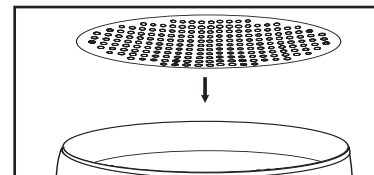

Reinigung:

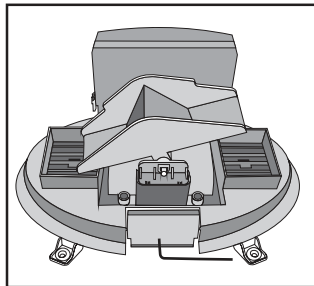
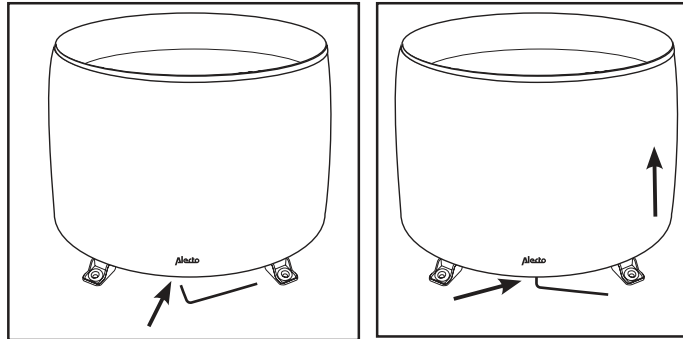
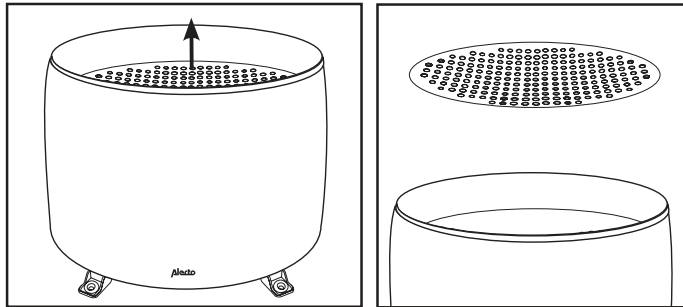

Entfernen Sie die Gitterplatte und reinigen Sie sie. Entfernen Sie alle sich im Regenmessergehäuse befindlichen Blätter. Das Gehäuse kann abgenommen werden, indem Sie mit einem Inbusschlüssel auf die innenliegende Lasche drücken und dann das Gehäuse nach oben ziehen. Wenn Probleme aufgetreten waren, dann können Sie auch den Regenmesser abschrauben. Reinigen Sie anschließend den Regenportionierer und alle Löcher gründlich. Setzen Sie das Gehäuse wieder auf die Einheit, indem Sie sie zuerst auf der Rückseite einhängen und dann solange nach unten drücken, bis ein Klicken zu hören ist. Überprüfen Sie, dass das Gehäuse fest sitzt. Setzen Sie die Gitterplatte wieder auf die Regeneinheit.

5. STANDARDANZEIGE UND EINSTELLUNGEN

5.1 Innenraumtemp. und Luftfeuchtigkeit:

- Innenraumtemperatur und Innenraumluftfeuchtigkeit:
- Anzeige der Innenraumtemperatur in °C oder °F.
- Drücken Sie , um zwischen °C und °F umzuschalten.
- Anzeige der Innenraumluftfeuchtigkeit in %.
- Trendanzeige gestiegen, geblieben oder gefallen.
- Einstellbarer Hoch-/Niedertemperaturalarm.

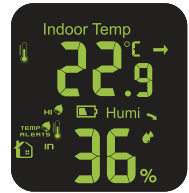

5.2 Außentemp. und Luftfeuchtigkeit:

- Anzeige des Kanals 1, 2 oder 3 der Außenbereichwindeinheit oder abwechselnde Anzeige dieser Kanäle.
- Außentemperatur und Außenluftfeuchtigkeit
- Anzeige der Außentemperatur in °C oder °F.
- Drücken Sie , um zwischen °C und °F umzuschalten.
- Anzeige der Außenluftfeuchtigkeit in %.
- Trendanzeige gestiegen, geblieben oder gefallen.
- Einstellbarer Hoch-/Niedertemperaturalarm.



5.3 Luftdrucktrend und Luftdruck:

- Anzeige des Verlaufs des atmosphärischen Drucks sowie des Luftdrucks mit Trendanzeige durch Symbole.
- Anzeige des Verlaufs des atmosphärischen Druckes der letzten 12 Stunden in einem Bereich von -6 hPa bis +6 hPa.
- Die Werte des atmosphärischen Druckes können Sie in Ft, m, inHG und hPa anzeigen lassen.
- Luftdrucktrendanzeige.
- 14-Tage-Lernmodus.

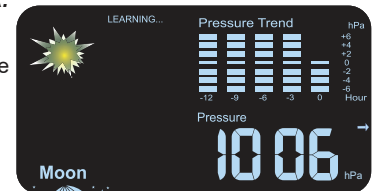

5.4 Mond:

- Mondphasenanzeige.
- Die Sterne werden zwischen 18.00 und 6.00 angezeigt.



5.5 Uhr:

- Zeitanzeige mit Datum.
- DCF77-Zeitsignalsynchronisierung.
- Weckruf mit Schlummerfunktion.



5.6 Wind:

- Windgeschwindigkeitsanzeige mit Signalstärkeanzeige für das Signal der Außenbereichseinheit.
- Windrichtungsanzeige. Die Zeiger zeigen die gegenwärtige und die vorherige Windrichtung an. Das breitere Dreieck zeigt die gegenwärtige Windrichtung an.
- Anzeige der Windgeschwindigkeit entweder in mph oder in km/h.

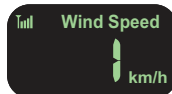

5.7 Regen:

- Anzeige der Regenmenge in den nachstehenden Zeitbereichen:

Gesamt
Heute
Gestern
Die letzte Stunde
Diese Woche

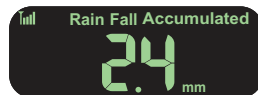

- Anzeige der Regenmenge in mm oder inches (Zoll).
- Batterierestladung-gering-Anzeige der Regeneinheit.
- Signalstärkeanzeige.

5.8 Funktionstasten:

- Modus
- Einstellen
- Weckruf
- Kanal
- Nach unten
- Nach oben



Modustaste: Drücken Sie im Standardanzeigemodus die Modustaste, um sich die einzelnen Funktionen getrennt anzeigen zu lassen. Wenn die Modustaste 10 s lang nicht gedrückt wurde, dann kehrt die Anzeige zur Standardanzeige zurück.



Einstellungentaste: Drücken Sie diese Taste im Standardanzeigemodus, um zwischen °C und °F umzuschalten.



Weckruftaste: Drücken Sie die Weckruftaste, um Weckruf 1, Weckruf 2, Weckrufe 1 und 2 oder Kein Weckruf zu aktivieren.



Kanaltaste: Drücken Sie die Kanaltaste, um zwischen Kanal 1, Kanal 2, Kanal 3 oder Kanal 1, 2 und 3 abwechselnd anzeigen umzuschalten.
Halten Sie die Kanaltaste 2 Sekunden gedrückt, um den Empfang der Außenbereicheinheiten mit einer neuen ID zu aktivieren.
Wählen Sie zuerst den gewünschten Kanal aus.



Nach-unten-Taste: Mit ihr können Sie zwischen den Anzeigen für die Gesamtregenmenge, die heutige Regenmenge, die Regenmenge der letzten Stunde, die gestrige Regenmenge und die Regenmenge der letzten Woche umschalten.



Nach-oben-Taste: Mit ihr können Sie zwischen den Anzeigen für die höchste und niedrigste gemessene Außen- und Innenraumtemperatur sowie Außen- und Innenluftfeuchtigkeit und der gemessenen Windhöchstgeschwindigkeit umschalten.

6. EINSTELLEN DER INNENRAUMEINHEIT:

6.1 **Modus:**

Drücken Sie die Modustaste, um die gewünschte Funktionseinstellung auszuwählen:

Drücken Sie für die nachstehenden Einstellungen die Modustaste 

Datum und Uhrzeit

Weckzeit für den Wecker

Einstellung für die Höhenkorrektur



Einstellung für den Temperaturalarm für die Außen- und die

Innenraumtemperatur

Anzeige der Regenmenge in mm oder Zoll

Anzeige der Windgeschwindigkeit in km/h oder mph

6.2 **Datum und Uhrzeit:**

Datum und Uhrzeit werden automatisch über einen DCF77-Empfänger empfangen. Dieser Empfänger befindet sich in der Außenbereichswindeinheit. Die Außenbereichswindeinheit muss zum Empfangen des DCF77-Signals mindestens 5 Minuten lang eingeschaltet sein. Wenn die Kanäle der Außenbereichswindeinheit und der Innenraumeinheit dieselben sind, dann erscheint während der Registrierung die Außentemperatur zuerst. Etwas später dann folgt die aktuelle Uhrzeit. Die Außenbereichswindeinheit muss ca. 2 Minuten lang eingeschaltet sein, damit sie ihre Signale sendet. Alternativ können Sie die sich im Batteriefach befindliche Taste TX benutzen, um manuell zu übertragen. Zu diesem Zeitpunkt sollte die Außenbereichswindeinheit bereits einige Minuten eingeschaltet sein. Sobald das DCF-Signal empfangen wird, wird das nachstehende Symbol neben der Uhrzeit angezeigt: . Wenn unter diesem Symbol  DST (Sommerzeit) angezeigt wird, dann ist die Sommerzeitumstellung aktiv.

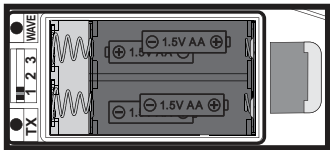



Wenn Sie einige Sekunden lang die Taste WAVE drücken, dann wird der Empfang des DCF-Signals deaktiviert. Am nächsten Tag wird dann auch das Symbol  für den DCF77-Empfang nicht mehr angezeigt. Sie können aber auch die Innenraumeinheit neustarten. Das Symbol für den Empfang wird dann auch nicht mehr angezeigt. Anschließend müssen Uhrzeit und Datum manuell eingestellt werden.



• **Zeitzone**

Wenn Sie einmal die Modustaste  drücken, dann werden Datum und Uhrzeit angezeigt.



Drücken Sie 3 Sekunden lang die Einstellungentaste .

Daraufhin blinkt Select Zone (Zone wählen). Geben Sie mit Hilfe der Nach-oben-Taste  und der Nach-unten-Taste  den gewünschten Wert für die DCF-Zeitzone ein. (Bei der DCF-Zeitzone der Niederlande ist dies 0). Die DCF-Uhrzeit berücksichtigt die Sommerzeit.



• **Sprache für die Wochentagnamen**

Drücken Sie erneut die Einstellungentaste , um mit der Auswahl der Sprache für die Wochentage aus English (Englisch), German (Deutsch), French (Französisch), Italian (Italienisch), Dutch (Niederländisch), Spanish (Spanisch) und Danish (Dänisch) fortzufahren. Wählen Sie mit Hilfe der Nach-oben-Taste  und der Nach-unten-Taste  die gewünschte Sprache aus.



• **Jahr**

Drücken Sie erneut die Einstellungentaste , um mit der Einstellung des Jahres fortzufahren. Wählen Sie mit Hilfe der Nach-oben-Taste  und der Nach-unten-Taste  das gewünschte Jahr aus.



• **Monat-Tag- oder Tag-Monat-Anzeige**

Drücken Sie erneut die Einstellungentaste , um mit der Einstellung der Anzeigereihenfolge von Monat und Tag fortzufahren. Wählen Sie mit Hilfe der Nach-oben-Taste  und der Nach-unten-Taste  die Anzeige in der Reihenfolge Month-Day (Monat-Tag) oder Day-Month (Tag-Monat) aus.



• **Monat**









Drücken Sie erneut die Einstellungentaste , um mit der Einstellung des gewünschten Monats (1, 2, 3, ... 12) fortzufahren. Wählen Sie mit Hilfe der Nach-oben-Taste  und der Nach-unten-Taste  den gewünschte Monatsanzeige aus.

• **Tag**





Drücken Sie erneut die Einstellungentaste , um mit der Einstellung des gewünschten Tags (1, 2, 3, ... 31) fortzufahren. Wählen Sie mit Hilfe der Nach-oben-Taste  und der Nach-unten-Taste  den gewünschten Tag aus.







• **12/24-Stundenformat**







Drücken Sie erneut die Einstellungentaste , um mit der Einstellung des gewünschten Stundenformats (12 h oder 24 h) fortzufahren. Wählen Sie mit Hilfe der Nach-oben-Taste  und der Nach-unten-Taste  das gewünschte Stundenformat aus.

- **Stunde**
Drücken Sie erneut die Einstellungentaste , um mit der Einstellung der gewünschten Stunde fortzufahren. Wählen Sie mit Hilfe der Nach-oben-Taste  und der Nach-unten-Taste  die gewünschte Stunde aus.
- **Minuten**
Drücken Sie erneut die Einstellungentaste , um mit der Einstellung der gewünschten Minuten fortzufahren. Wählen Sie mit Hilfe der Nach-oben-Taste  und der Nach-unten-Taste  die gewünschten Minuten aus.
- **Sekunden**
Drücken Sie erneut die Einstellungentaste , um mit der Einstellung der gewünschten Sekunden fortzufahren. Wählen Sie mit Hilfe der Nach-oben-Taste  und der Nach-unten-Taste  die gewünschten Sekunden aus.





6.3 Weckzeit für den Wecker:

Diese Wetterstation besitzt zwei Wecker. Diese Wecker können unabhängig voneinander ein- und ausgeschaltet werden. Weiterhin können auch deren Weckzeiten separat voneinander eingestellt werden. Sie können die Wecker mit der Weckertaste  aktivieren. Wenn der Weckruf ertönt, dann können Sie ihn mit der Taste SNOOZE stummschalten. Die Taste SNOOZE  befindet sich auf der Oberseite des Geräts. Der Weckruf wird für 5 Minuten stummgeschaltet und sowohl das Weckersymbol  als auch das Schlummersymbol  blinken. Nach den 5 Minuten ertönt der Weckruf erneut. Wenn die Schlummerfunktion aktiviert ist, dann können Sie sie durch Drücken der Weckertaste  deaktivieren. Wenn der Weckruf ertönt, dann können Sie ihn mit jeder anderen Taste ausschalten. Wenn Sie den Weckruf nicht ausschalten, dann ertönt er 3 Minuten lang. Während dieser Zeit erhöht sich die Lautstärke allmählich.

- **Weckruf 1 – Stunden**
Drücken Sie zweimal die Modustaste . Die Weckzeit wird angezeigt. Drücken Sie 3 Sekunden lang die Einstellungentaste . Jetzt blinken die Stunden von Weckruf 1. Geben Sie nun mit Hilfe der Nach-oben-Taste  und Nach-unten-Taste  die gewünschte Stunde für den Weckruf 1 ein.
- **Weckruf 1 – Minuten**
Drücken Sie erneut die Einstellungentaste , um mit der Einstellung der gewünschten Minuten fortzufahren. Wählen Sie mit Hilfe der Nach-oben-Taste  und der Nach-unten-Taste  die gewünschten Minuten aus.















- **Weckruf 2 – Stunden**
Drücken Sie erneut die Einstellungentaste , um mit der Einstellung der gewünschten Stunde fortzufahren. Wählen Sie mit Hilfe der Nach-oben-Taste  und der Nach-unten-Taste  die gewünschte Stunde aus.
- **Weckruf 2 – Minuten**
Drücken Sie erneut die Einstellungentaste , um mit der Einstellung der gewünschten Minuten fortzufahren. Wählen Sie mit Hilfe der Nach-oben-Taste  und der Nach-unten-Taste  die gewünschten Minuten aus.

6.4 Einstellung der Höhenkorrektur für das Barometer:





- **Höhe**
Drücken Sie dreimal die Modustaste . Die Höheneinstellung wird angezeigt. Drücken Sie 3 Sekunden lang die Einstellungentaste . Jetzt blinkt die Höheneinstellung. Geben Sie nun mit Hilfe der Nach-oben-Taste  und der Nach-unten-Taste  die gewünschte Höhe ein.

6.5 Einstellung des Temperaturalarms für die Außen- und Innenraumtemperatur:





- **Außenniedertemperaturalarm**
Drücken Sie viermal die Modustaste . Die Höheneinstellung wird angezeigt. Drücken Sie 3 Sekunden lang die Einstellungentaste . Jetzt blinkt die Einstellung für den Außenniedertemperaturalarm. Wählen Sie nun mit Hilfe der Nach-oben-Taste  und der Nach-unten-Taste  die gewünschte Alarmtemperatur aus.
- **Aktivierung/Deaktivierung des Außenniedertemperaturalarms.**
Drücken Sie erneut die Einstellungentaste , um den Niedertemperaturalarm ein- oder auszuschalten. Wählen Sie mit der Nach-oben-Taste  und der Nach-unten-Taste  aus, ob der Außenniedertemperaturalarm aktiviert oder deaktiviert sein soll (OFF = EIN, ON = AUS).
- **Außenhochtemperaturalarm.**
Drücken Sie erneut die Einstellungentaste , um den Hochtemperaturalarm einzustellen. Wählen Sie mit Hilfe der Nach-oben-Taste  und der Nach-unten-Taste  die gewünschte Alarmtemperatur aus.

- **Aktivierung/Deaktivierung des Außenhochtemperaturalarms.**
Drücken Sie erneut die Einstellungentaste , um den Hochtemperaturalarm ein- oder auszuschalten. Wählen Sie mit der Nach-oben-Taste  und der Nach-unten-Taste  aus, ob der Hochtemperaturalarm aktiviert oder deaktiviert sein soll (OFF = EIN, ON = AUS).
- **Innenraumniedertemperaturalarm.**
Drücken Sie erneut die Einstellungentaste , um den Niedertemperaturalarm einzustellen. Wählen Sie mit Hilfe der Nach-oben-Taste  und der Nach-unten-Taste  die gewünschte Alarmtemperatur aus.
- **Aktivierung/Deaktivierung des Innenraumniedertemperaturalarms.**
Drücken Sie erneut die Einstellungentaste , um den Niedertemperaturalarm ein- oder auszuschalten. Wählen Sie mit der Nach-oben-Taste  und der Nach-unten-Taste  aus, ob der Außenniedertemperaturalarm aktiviert oder deaktiviert sein soll (OFF = EIN, ON = AUS).
- **Innenraumhochtemperaturalarm.**
Drücken Sie erneut die Einstellungentaste , um den Hochtemperaturalarm einzustellen. Wählen Sie mit Hilfe der Nach-oben-Taste  und der Nach-unten-Taste  die gewünschte Alarmtemperatur aus.
- **Aktivierung/Deaktivierung des Innenraumhochtemperaturalarms.**
Drücken Sie erneut die Einstellungentaste , um den Hochtemperaturalarm ein- oder auszuschalten. Wählen Sie mit der Nach-oben-Taste  und der Nach-unten-Taste  aus, ob der Hochtemperaturalarm aktiviert oder deaktiviert sein soll (OFF = EIN, ON = AUS).

6.6 Anzeige der Regenmenge in mm oder Zoll:

- **Einstellung der Maßeinheit**
Drücken Sie fünfmal die Modustaste . Es erscheinen Details zur Regenmenge.
Drücken Sie 3 Sekunden lang die Einstellungentaste . Jetzt blinkt die Maßeinheit für die Regenmenge. Wählen Sie nun mit Hilfe der Nach-oben-Taste  und der Nach-unten-Taste  die gewünschte Maßeinheit (mm oder inches (Zoll)) aus.

6.7 Anzeige der Windgeschwindigkeit in km/h oder mph:

- **Einstellung der Maßeinheit**
Drücken Sie sechsmal die Modustaste . Es erscheinen Details zur Windgeschwindigkeit.
Drücken Sie 3 Sekunden lang die Einstellungentaste . Jetzt blinkt die Maßeinheit für die Windgeschwindigkeit. Wählen Sie nun mit Hilfe der Nach-oben-Taste  und der Nach-unten-Taste  die gewünschte Maßeinheit (km/h oder mph) für die Windgeschwindigkeit aus.

7. ALLGEMEINE BEDIENUNG UND FUNKTIONEN:

7.1 Barometer:

Der atmosphärische Druck wird mit einem Barometer gemessen. Er kann in Ft, M, inHG und hPa angezeigt werden. In den Benelux-Ländern wird hPa benutzt und früher wurde der Luftdruck in mbar (1 mbar entspricht 1 hPa) angegeben. Der atmosphärische Druck verringert sich, je höher Sie sich über dem Meeresspiegel befinden. Als Faustregel können Sie sich merken, dass der atmosphärische Druck alle 8 Meter um 1 hPa abnimmt. In diesem Menü der Wetterstation können Sie die Höhe eingeben, sodass der Luftdruck ausgeglichen und der präzise Luftdruck angezeigt werden kann. Sie können die Höhe in 10-m-Schritten in einem Bereich von -90 Meter bis +1990 Meter eingeben. Schlagen Sie für diese Einstellung auch unter Abschnitt 6.4 nach.

7.2 Trendanzeige



angezeigt.

Wenn der atmosphärische Druck um 2 hPa pro Stunde ansteigt oder fällt, dann zeigt die Trendanzeige nach oben oder unten. Wenn sich der atmosphärische Druck um weniger als 2 hPa pro Stunde ändert, dann wird ein waagerechter Pfeil

7.3 Wettervorhersage durch Symbole:

Die nachstehenden Symbole zeigen die jeweilige Wetterprognose an:



SONNIG



TEILWEISE BEWÖLKT



BEWÖLKT



REGEN



STARKER REGEN

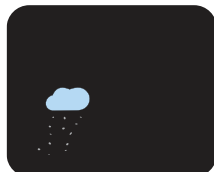

SCHNEE



STARKER
SCHNEEFALL



STURMWARNUNG

EISWARNUNG

7.4 14-Tage-Lernmodus:

Der automatische Lernmodus wird nach dem Starten oder Rücksetzen aktiviert. In diesem Fall wird „LEARNING“ (LERNEND) angezeigt. Nach 14 Tagen wird der Lernmodus deaktiviert und auch „LEARNING“ (LERNEND) wird nicht mehr angezeigt.

7.5 Luftdrucktrend:

Der nachstehende animierte Graph zeigt den atmosphärischen Luftdruck der letzten 12 Stunden an.



Damit hier präzise Werte angezeigt werden können, muss die Wetterstation mindestens 12 Stunden lang eingeschaltet sein. Der Graph zeigt die Unterschiede von +6 hPa bis -6 hPa an. Diese Einstellung kann nicht geändert werden.

7.6 Innenraum- und Außentemperatur:



Innenraum- und Außentemperatur werden auf dieselbe Weise angezeigt. Schlagen Sie für die Außentemperaturanzeige unter Abschnitt 7.7 nach. Der Trendpfeil zeigt den Wetterverlauf an. Wenn die Temperatur innerhalb einer Stunde um 1 °C steigt oder fällt, dann zeigt der

Trendpfeil entsprechend nach oben oder unten. Wenn sich die Temperatur eine Stunde lang um weniger als 1 °C ändert, dann wird ein waagerechter Trendpfeil angezeigt. ↔

7.7 Innenraum- und Außenluftfeuchtigkeit:



Innenraum- und Außenluftfeuchtigkeit werden auf dieselbe Weise angezeigt. Schlagen Sie für die Innenraumluftfeuchtigkeitsanzeige unter Abschnitt 7.6 nach. Der Trendpfeil zeigt den Wetterverlauf an. Wenn die Luftfeuchtigkeit innerhalb einer Stunde um 5 % steigt oder fällt, dann zeigt der Trendpfeil entsprechend nach oben oder unten. Wenn sich die Luftfeuchtigkeit eine Stunde lang um weniger als 5 % ändert, dann wird ein waagerechter Trendpfeil angezeigt. ↔

7.8 Werte für die Höchst- und Tiefsttemperatur sowie die maximale und minimale Luftfeuchtigkeit:

Auf diesen Bildschirmen können die gemessenen Werte für die Höchst- und Tiefsttemperatur sowie die maximale und minimale Luftfeuchtigkeit angezeigt werden. Drücken Sie hierfür die Taste . Es wird Max. zusammen mit dem Wert der gemessenen Höchsttemperatur und der maximalen Luftfeuchtigkeit angezeigt. Drücken Sie die Taste erneut. Es wird Min. zusammen mit der gemessenen Tiefsttemperatur und der minimalen Luftfeuchtigkeit angezeigt. Halten Sie mindestens 2 Sekunden lang die Taste gedrückt, um die Werte für die höchste und niedrigste Innenraumtemperatur/-luftfeuchtigkeit- und Außentemperatur/-luftfeuchtigkeit zu löschen. Hinweis: Die Windhöchstgeschwindigkeit wird ebenfalls gelöscht. Es werden sowohl die Innenraum- als auch die Außenbereichswerte gelöscht.

7.9 Mondphasenanzeige



Die Mondphasenanzeige ist mit dem Datum, dem Jahr und der Uhrzeit

verknüpft.

Die Sterne werden zwischen 18.00 und 6.00 angezeigt. Die Sterne werden zwischen 6.00 und 18.00 nicht angezeigt. Der Mond wechselt von Neumond (kein Mond) zu Vollmond und dann wieder zurück zu Neumond (kein Mond). Der Mond ist in 7 Segmente eingeteilt.

7.10 Windgeschwindigkeit:



Es wird die gegenwärtige Windgeschwindigkeit angezeigt. Durch Drücken der Nach-oben-Taste können Sie die Windhöchstgeschwindigkeit anzeigen lassen. Schlagen Sie für das Löschen der Windhöchstgeschwindigkeit unter Abschnitt 7.8 nach. Die Windgeschwindigkeit wird entweder in mph oder km/h angezeigt.

7.11 Windrichtung:



Windrichtungsanzeige. Die Zeiger zeigen die gegenwärtige und die vorherige Windrichtung an. Das breitere Dreieck zeigt die gegenwärtige Windrichtung an. Die Windrose enthält 16 Windrichtungen mit einem Abstand von jeweils 22,5°.

Vergewissern Sie sich, dass die Windeinheit ordnungsgemäß angebracht ist.

7.12 Regenmesser:

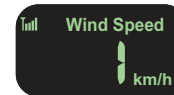

Der Regenmesser zeigt standardmäßig die Gesamtregenmenge an. Mit Hilfe der Nach-unten-Taste können Sie zwischen den Regenmenge des aktuellen Tags, der letzten Stunde, des gestrigen Tags und der aktuellen Woche wechseln. Nach 10 Sekunden kehrt die Anzeige zur Gesamtregenmenge zurück. Halten Sie die Nach-unten-Taste gedrückt, um die Messwerte zu löschen.

8. WARTUNG

Für eine einfache Erreichbarkeit der Außenbereicheinheiten, die Ausführung kleinerer Wartungsarbeiten oder das Ersetzen der Batterien ist es empfehlenswert, die Außenbereichseinheiten an einem leicht zu erreichenden Platz zu installieren, der sich jedoch so weit wie möglich in Wind und Regen befinden sollte.

8.1 Regenmesser:

Sie können das Regenmessergehäuse vom Gehäuseboden abnehmen, um den sich im Inneren befindlichen Regenmesser zu reinigen. Benutzen Sie hierfür einen langen Borstenpinsel.

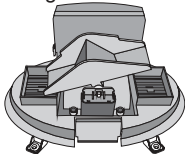

Reinigen Sie die Auffangschale und entfernen Sie alle Blätter. Setzen Sie anschließend das Gehäuse wieder auf den Gehäuseboden (achten Sie auf die 2 überstehenden Laschen auf der Rückseite) und drücken Sie anschließend das Gehäuse solange auf den Gehäuseboden der Regeneinheit, bis dieses mit einem hörbaren Klicken einrastet (siehe auch Abschnitt 4.4 Reinigung).

8.2 Außentemperatur- und Außenluftfeuchtigkeitssensor:

Blasen Sie die Öffnungen des Sensorgehäuses sauber und reinigen Sie die Regenlamellen mit Hilfe eines langen Borstenpinsels. Benutzen Sie KEIN WASSER, sondern nur ein angefeuchtetes Tuch.

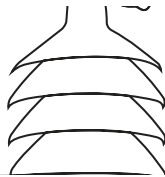

8.3 Windfahne und Windmühlenschaufeln:

Wischen Sie diese Teile mit einem leicht angefeuchteten Tuch ab. Überprüfen Sie dabei, ob die Lager noch leicht laufen.

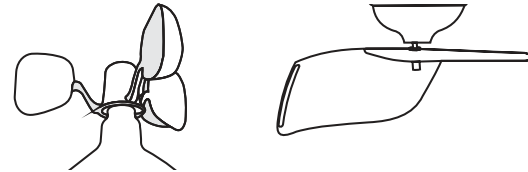



9. BENUTZEN DER INNENRAUMEINHEIT MIT BATTERIEN.

Die Innenraumeinheit kann auch mit Batterien ohne Netzadapter betrieben werden. Diese sind dann jedoch schneller entleert als beim Betrieb mit Netzadapter.

Die Displayhintergrundbeleuchtung leuchtet dann nur 5 s lang, wenn Sie eine Taste gedrückt haben. Die Helligkeit der Beleuchtung kann dann auch nicht mehr geregelt werden.

10. EMPFANGSFUNKTION.

Nachdem Sie die Batterien eingelegt und/oder den Netzadapter in eine Netzsteckdose gesteckt haben, beginnt die Innenraumeinheit 5 Minuten lang, Signale von den Außenbereichseinheiten zu empfangen. Die zuerst von der Innenraumeinheit empfangene Außenbereichseinheit wird als die richtige Außenbereichseinheit angesehen. Die Innenraumeinheit merkt sich diesen Code der Außenbereichseinheit. Überprüfen Sie, dass die richtige Außenbereichseinheit erkannt wurde. Nach diesen ersten 5 Minuten beendet die Innenraumeinheit den Empfang und zeigt nur noch die Werte der Außenbereichseinheit an, die in diesen ersten 5 Minuten empfangen wurde. Drücken Sie zum erneuten Empfang mindestens 2 Sekunden lang die Kanaltaste . Drücken Sie die Kanaltaste  erneut 2 Sekunden lang, um den Empfang zu beenden.

11. TECHNISCHE DATEN

Innenraumeinheit:

Temperatur:

Messbereich: -9,9 °C – +50 °C (Anzeige von „L0“ (TIEF) oder „H1“ (HOCH), wenn außerhalb dieses Bereichs)

Auflösung: 0,1 °C

Genauigkeit: 20 °C – 24 °C: ±1 °C

0 °C – 20 °C und 24 °C – 40 °C: ±2 °C

40 °C – 50 °C: ±3 °C

Luftfeuchtigkeit:

1 % – 99 % rel. Luftfeuchtigkeit (bei einer Luftfeuchtigkeit geringer 1 % wird 1 % und bei einer Luftfeuchtigkeit höher 99 % wird 99 % angezeigt)

Auflösung: 1 % rel. Luftfeuchtigkeit

Genauigkeit: 40 % – 80 %: ±5 %

Andere Bereiche: ±8 %

Luftdruck:

800 – 1100 hPa

Auflösung: 1 hPa

Messintervall: Jede Stunde

Höhenkorrektur: -90 m – 1990 m

Weckrufdauer: 180 Sekunden

Schlummerdauer: 5 Minuten

Hoch-/Niederalarmlage:

Außentemperatur:

Standardniedertemperaturalarm:

0 °C (einstellbar: -50° C – 10 °C)

Standardhochtemperaturalarm:

35 °C (einstellbar: 28° C – 70 °C)

Innenraumtemperatur:

Standardniedertemperaturalarm:

20 °C (einstellbar: 0° C – 23 °C)

Standardhochtemperaturalarm:

28 °C (einstellbar: 26° C – 50 °C)

Stromversorgung:

3 x 1,5-V-Batterie vom Typ AAA

adapter:

Input voltage: 100-240VAC

Input frequency: 50/60Hz +/-3Hz

Output voltage constant: 5.0V

Output current constant: 0.3A

Output power constant: 1.5W

Efficiency 50% load: 69.86%

Input power no load: 0.08W

Abmessung:

125 (H) x 190 (B) x 15 (T) mm

Außenbereichwindeinheit:

Temperatur:

Messbereich: -50 °C – 70 °C (Anzeige von „L0“ (TIEF) oder „H1“ (HOCH), wenn außerhalb dieses Bereichs)

Auflösung: 0,1 °C

Genauigkeit: 20 °C – 24 °C: ±1 °C

0 °C – 20 °C und 24 °C – 40 °C: ±2 °C

40 °C – 50 °C: ±3 °C

Luftfeuchtigkeit:

1 % – 99 % rel. Luftfeuchtigkeit (bei einer Luftfeuchtigkeit geringer 1 % wird 1 % und bei einer Luftfeuchtigkeit höher 99 % wird 99 % angezeigt)

Auflösung: 1 % rel. Luftfeuchtigkeit

Genauigkeit: 40 % – 80 %: ±5 %

Andere Bereiche: ±8 %

Windgeschwindigkeit: 0 km/h – 127,5 km/h

Auflösung: 1 km/h

Stromversorgung: 4 x 1,5-V-Batterie vom Typ AA (*)

Abmessung: 382 (H) x 260 (B) x 105 (T) mm

Außenbereichregeneinheit:

Regenmenge:

Messbereich: 0 – 6000 mm (Anzeige von „---“, wenn außerhalb dieses Bereichs)

Genauigkeit: ±10 %

Auflösung: 0,1 mm bei Regenmenge <1000 mm

1 mm bei Regenmenge >1000 mm

Stromversorgung: 2 x 1,5-V-Batterie vom Typ AA (*)

Abmessung: 120 (H) x 164 (B) x 104 (T) mm

Funk:

Übertragungsfrequenz: 434,025 MHz

Übertragungsintervall: Wind: 55 s; Regen: 90 s

Übertragungsreichweite: 30 m.

Sendeleistung: <0 dBm

TABLE DES MATIÈRES

2.	INTRODUCTION	42
3.	APERÇU	43
3.1	Unité intérieure :	43
3.2	Éolienne extérieure :	44
3.3	Unité de pluviométrie extérieure :	44
4.	INSTALLATION	44
4.1	Unité intérieure :	44
4.2	Unités extérieures :	45
4.3	Éolienne extérieure :	45
4.4	Unité de pluviométrie extérieure :	46
5.	AFFICHAGE ET RÉGLAGES DE BASE	47
5.1	Température et humidité intérieures :	47
5.2	Température et humidité extérieures :	47
5.3	Pression et tendance de la pression :	47
5.4	Lune :	47
5.5	Clock (Horl.) :	47
5.6	Vend :	48
5.7	Pluie :	48
5.8	Touches de fonction :	48
6.	RÉGLAGE DE L'UNITÉ INTÉRIEURE :	49
6.1	Mode :	49
6.2	Date et heure :	49
6.3	L'heure de réveil pour le réveil :	50
6.4	Réglage de la correction de la hauteur du manomètre pour pression atmosphérique :	50
6.5	Réglage de l'alarme de température pour la température extérieure et intérieure	50
6.6	Extension de l'affichage du pluviomètre en mm ou en pouces :	51
6.7	Extension de l'affichage de la vitesse du vent en km/h ou mph	51
7.	FONCTIONNEMENT GÉNÉRAL ET FONCTIONS :	51
7.1	Baromètre :	51
7.2	Indication des tendances 	51
7.3	Prévisions météorologiques par des icônes :	51
7.4	Mode d'apprentissage de 14 jours :	52
7.5	Tendance de la pression atmosphérique :	52
7.6	Température intérieure et extérieure	52
7.7	Humidité intérieure et extérieure	52
7.8	Valeur maximale et minimale de la température et de l'humidité :	53
7.9	Affichage des phases de lune	53
7.10	Vitesse du vent :	53
7.11	Direction du vent :	53
7.12	Pluviomètre :	53
8.	ENTRETIEN	54
8.1	Pluviomètre :	54
8.2	Capteur de température et d'humidité extérieures	54
8.3	Godets de girouette et de l'éolienne :	54
9.	UTILISATION DE L'UNITÉ INTÉRIEURE AVEC DES PILES	54
10.	FONCTION DE RÉCEPTION	54
11.	CARACTÉRISTIQUES TECHNIQUES	55

2. INTRODUCTION

La station météorologique Alecto WS-3850 est composée d'éléments suivants :

Éolienne extérieure :

L'éolienne extérieure est équipée d'un anémomètre intégré, d'un capteur de direction du vent, d'un capteur de température, d'un capteur d'humidité et d'un récepteur DCF. Les données de mesure de ces capteurs sont transmises sans fil à l'unité d'affichage. L'éolienne extérieure est alimentée par 4 piles AA de 1,5 volt (non fournies). L'éolienne extérieure est fournie avec le matériel de montage.

Unité de pluviométrie extérieure :

L'unité de pluviométrie extérieure est équipée d'un pluviomètre intégré. Les données de mesure du capteur sont transmises sans fil à l'unité d'affichage. L'unité de pluviométrie extérieure est alimentée par 2 piles AA de 1,5 volt (non fournies).

Unité intérieure :

L'unité intérieure reçoit les données de mesure des unités extérieures et possède également son propre capteur de température, d'humidité et de pression atmosphérique.

L'unité intérieure est alimentée par l'adaptateur secteur fourni et 3 piles AAA 1,5 V peuvent être installées en option (non fournies).

Toutes les données de mesure s'affichent à l'écran LCD couleur de 7,5 po/19,1 cm de large.

Lors de l'utilisation de l'adaptateur, le bouton de répétition/d'éclairage fonctionne comme un variateur d'intensité pour le rétro-éclairage en 4 étapes. Le rétro-éclairage reste éteint en cas d'utilisation de piles uniquement. Lorsque vous appuyez sur le bouton de répétition/d'éclairage, l'écran s'allume pendant 5 secondes.



3. APERÇU

3.1 Unité intérieure :

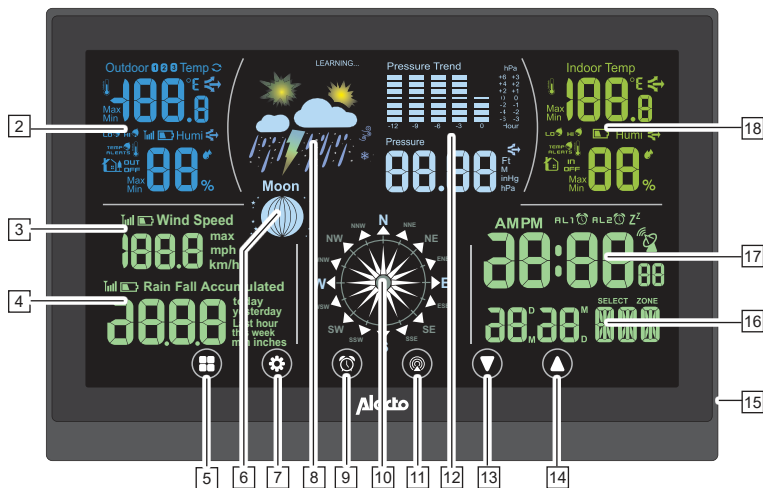

1. Touches de fonction
2. Affichage de la température et de l'humidité extérieures
3. Affichage de la vitesse du vent
4. Affichage de la pluviosité
5. Touche « Mode »
6. Affichage des phases de lune
7. Touche « Réglages »
8. Affichage des prévisions météorologiques
9. Touche « Réveil »
10. Affichage de la direction du vent
11. Touche « Canal »
12. Animation de la pression atmosphérique et de la tendance de la pression atmosphérique
13. Touche « Haut/+ »
14. Touche « Bas/- »
15. Connexion de l'adaptateur secteur
16. Affichage du jour et du mois
17. Affichage de l'heure actuelle
18. Affichage de la température et de l'humidité intérieures
19. Fente de suspension
20. Compartiment à piles pour 3 piles AAA, 1,5 V (non fournies)

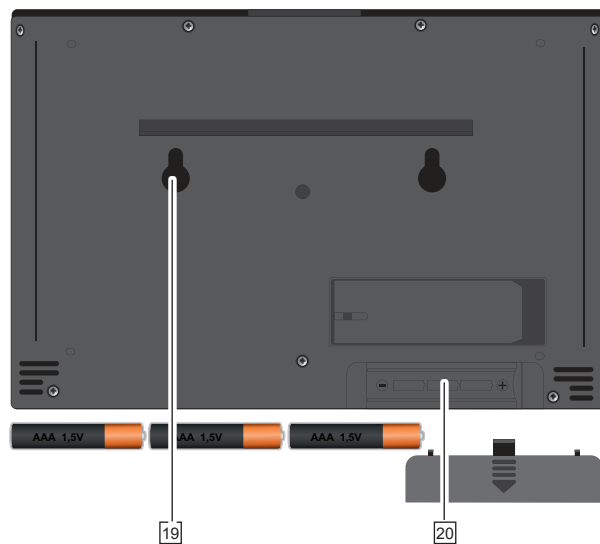

3.2 Éolienne extérieure :

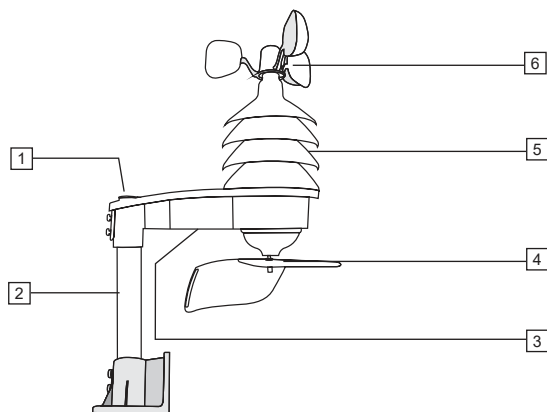

1. Boussole, pour l'orientation nord de l'unité extérieure
2. Mât
3. Compartiment à piles pour 4 piles AA, 1,5 V (non fournies)
4. Capteur de direction du vent
5. Emplacement du capteur de température, d'humidité et du récepteur DCF.
6. Capteur de vitesse du vent
7. Filtre de protection pour la collecte des feuilles et des saletés
8. Boîtier du pluviomètre
9. Pieds de montage
10. Languette pour détacher le boîtier
11. Godets pour la mesure de la quantité de pluie
12. Compartiment à piles pour 2 piles AA, 1,5 V (non fournies)

remarque :

En raison du mauvais fonctionnement ou de la non performance des piles alcalines normales à des températures avoisinant 0° C ou inférieures, l'utilisation de piles alcalines standard n'est pas recommandée pour l'unité extérieure. Pour les unités extérieures, nous recommandons donc d'utiliser des piles au lithium conçues pour fonctionner dans une plage de température de -20° C à 60° C. Ces piles sont disponibles auprès du service Alecto au numéro de téléphone 073 6411 355 (Pays-Bas) ou 03 238 5666 (Belgique) ou sur Internet via le site www.alecto.nl. La durée de vie des piles au lithium d'une capacité de 900 mAh est de plus d'un an.

3.3 Unité de pluviométrie extérieure :

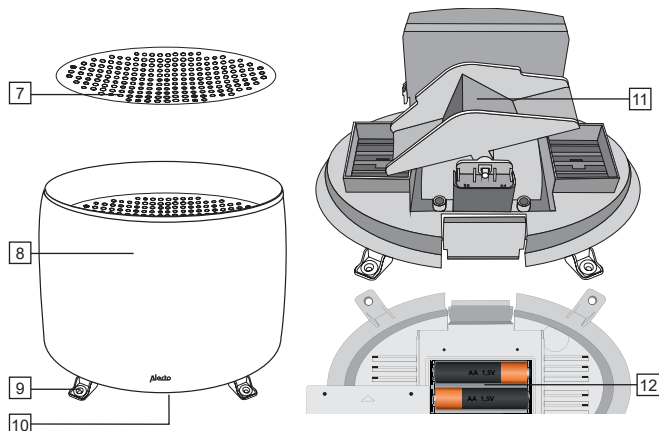

4. INSTALLATION

4.1 **Unité intérieure :**

Conseils généraux d'installation et de placement :

- Assurez-vous que la température ambiante autour de l'unité intérieure n'est pas affectée par des lampes, des radiateurs, des portes ou des fenêtres, des courants d'air, etc.
- Pour une utilisation en suspension : accrochez l'appareil sans obstruction, c'est-à-dire pas derrière un rideau, par exemple.
- Veillez à ce que le câble de l'adaptateur ne puisse pas provoquer de chutes ou de trébuchements. Sécurisez le câble à l'aide de colliers de serrage s'il est trop long.

Alimentation électrique :

L'alimentation électrique de l'unité intérieure est fournie par l'adaptateur secteur fourni. Insérez la fiche basse tension de l'adaptateur dans la prise 5,0 V CC située sur le côté droit de l'unité intérieure et branchez l'adaptateur à une prise 230 V.

Pour sauvegarder les données de mesure lors d'une éventuelle panne de courant ou si l'adaptateur est accidentellement débranché, vous pouvez insérer 3 piles AAA de 1,5 V. Le réglage de l'intensité lumineuse reviendra

à son niveau le plus bas au bout de 5 secondes pour augmenter la durée de vie des piles.

1. Ouvrez le compartiment à piles à l'arrière de l'unité intérieure.
2. Insérez la première pile et faites-la glisser jusqu'à la gauche.
3. Insérez la deuxième pile et faites-la glisser jusqu'à la droite.
4. Insérez la troisième pile au milieu des deux premières.
5. Enfin, remplacez le couvercle du compartiment à piles.



Position suspendue ou debout :

L'unité intérieure peut être placée de manière autonome sur une armoire ou un bureau (dépliez à cet effet le support situé à l'arrière de l'unité intérieure) ou accrochée au mur (voir les ouvertures en forme de trou de serrure à l'arrière).

4.2 **Unités extérieures :**

Conseils généraux d'installation et de placement :

- Tout d'abord, vérifiez que les unités extérieures sont à portée de l'unité intérieure avant de monter les unités extérieures de façon permanente. Maintenez une distance maximale de 30 mètres entre les unités extérieures et l'unité intérieure.
- Veillez à ce que les unités extérieures soient placées à une distance d'au moins 1,5 mètre au-dessus du sol et exposées librement à la pluie et au vent.
- Pour que les unités extérieures fonctionnent avec le plus de précision possible, elles doivent être aussi horizontales que possible. Pour l'unité de pluviométrie extérieure, vérifiez que la surface est plane avant de la monter.
- Pour indiquer la direction du vent, l'éolienne extérieure doit être orientée vers le sud. Pour cela, reportez-vous à la désignation S au bas de l'unité extérieure. Utilisez la boussole sur l'éolienne extérieure pour orienter correctement l'unité.
- Assurez-vous que les unités extérieures sont suspendues et / ou se tiennent librement debout. L'anémomètre et la girouette, en particulier, doivent être suspendus et directement exposés vent.

- Trouvez un endroit où la probabilité de souffler des feuilles est minimale. Les feuilles soufflées dans le bac à pluie peuvent bloquer le pluviomètre ou affecter les résultats de mesure. En tout état de cause, nous vous conseillons de placer les unités extérieures de manière à ce qu'il soit assez facile d'enlever les feuilles et de remplacer les piles.
- Les unités extérieures peuvent peut-être rester à portée de main pendant une semaine pour le test de toutes les fonctions. Vérifiez que tout fonctionne correctement avant de placer les unités extérieures dans leur emplacement permanent.

4.3 **Éolienne extérieure :** Enregistrement :

Enregistrez au préalable les unités extérieures dans l'unité intérieure avant de placer de façon permanente les unités extérieures. Une fois les piles de l'unité intérieure installées, il recherche les unités extérieures au cours des 5 premières minutes.

À l'issue des 5 minutes, l'unité intérieure peut être réglée manuellement pour la réception. Pour ce faire, appuyez sur le bouton de canal  et maintenez-le enfoncé pendant 2 secondes pour mettre l'unité intérieure en mode de réception.

Insérez 4 piles AA de 1,5 V dans l'éolienne extérieure. Voir le schéma. Réglez le commutateur de canal sur le même canal que celui sélectionné sur l'unité intérieure. Puis, appuyez sur la touche TX. Vérifiez que l'unité intérieure a effectivement reçu le signal. Appuyez une nouvelle fois sur la touche TX, si nécessaire. La température et l'humidité extérieures s'affichent sur l'unité intérieure via l'éolienne extérieure.

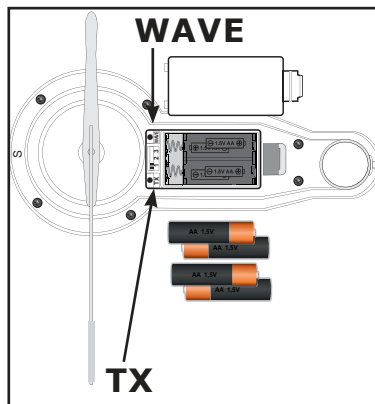

L'éolienne extérieure est enregistrée lorsque les informations apparaissent à l'écran.

Pour désactiver la réception de l'heure DCF-77, appuyez sur la touche « WAVE ». Pour réactiver la réception DCF-77, enregistrez une nouvelle fois l'unité extérieure en retirant et en réinsérant brièvement les piles, puis en répétant la procédure d'enregistrement.

Installation :

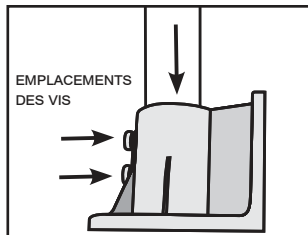

Insérez le mât en aluminium dans la base de montage et fixez-la à l'aide des vis fournies. La base de montage peut être montée sur une surface horizontale ou verticale. Veuillez noter que l'éolienne extérieure doit toujours être orientée vers le nord. Assurez-vous qu'il y a suffisamment d'espace pour le faire de manière adéquate. Vissez la base sur un mur en bois ou en pierre à l'aide des vis et chevilles fournies.

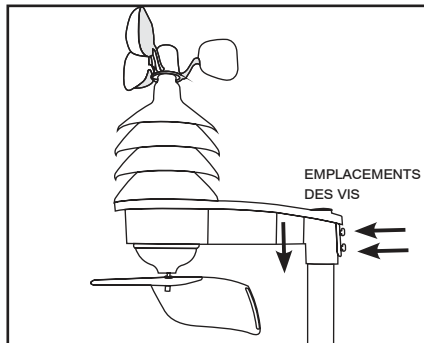

Faites glisser l'éolienne extérieure sur la tige et fixez-la à l'aide des vis fournies.

Orientez l'éolienne extérieure à l'aide de la boussole pour vous assurer de la bonne direction du vent.

La partie réservée au capteur de vitesse du vent, de la température, de l'humidité et de la direction du vent doit être orientée vers le sud. Voir le schéma :

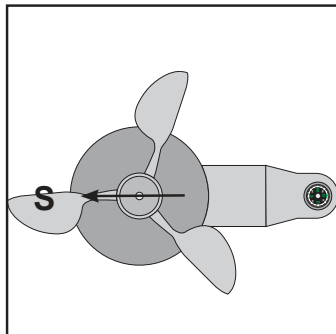
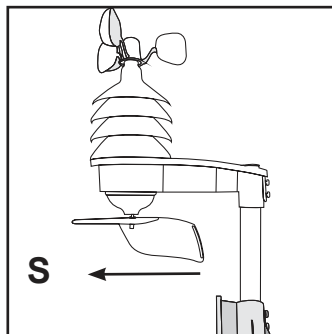

4.4 **Unité de pluviométrie extérieure :**

Enregistrement :

Retirez les vis du compartiment à piles sur la partie inférieure du pluviomètre. Faites glisser le couvercle du compartiment à piles hors des trous de vis et retirez-le. Insérez 2 piles AA de 1,5 V dans le compartiment à piles comme indiqué sur le schéma :

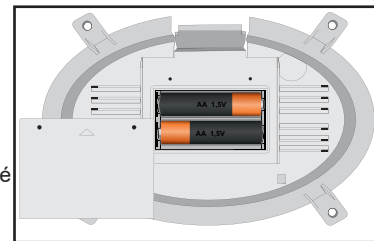

Installez les piles dans le délai de 5 minutes spécifié pour l'enregistrement de l'unité intérieure, ou réglez l'unité intérieure pour réception. Si l'unité intérieure est réglée pour réception, l'éolienne et le pluviomètre doivent également être enregistrés.

Il suffit d'insérer les piles. Dès que le pluviomètre transmet, il est détecté par l'unité intérieure et le ---- disparaît de l'écran.

Remettez le couvercle du compartiment à piles en place et fixez-le à l'aide des vis. Cela permet d'éviter que les piles ne soient mouillées.

Les piles doivent être installées avant de monter le pluviomètre.

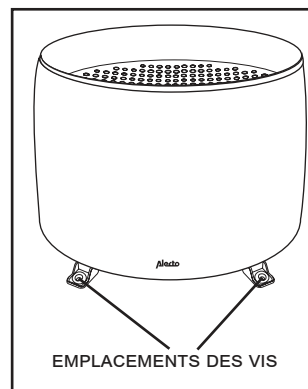

Installation :

Placez le pluviomètre sur une surface horizontale où la pluie ne sera pas obstruée. Fixez le pluviomètre en insérant les vis dans les pieds. Pour remplacer les piles, le pluviomètre doit d'abord être dévissé.

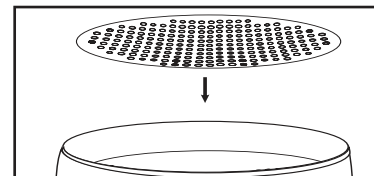

Nettoyage :

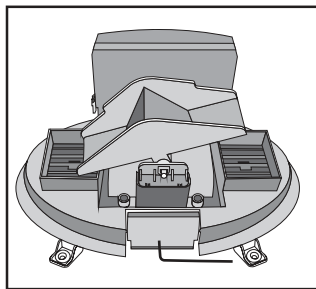
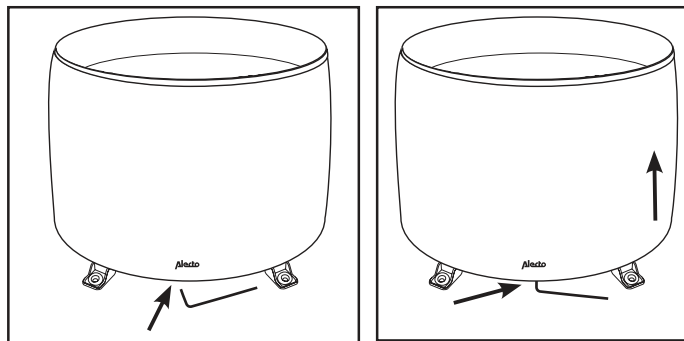
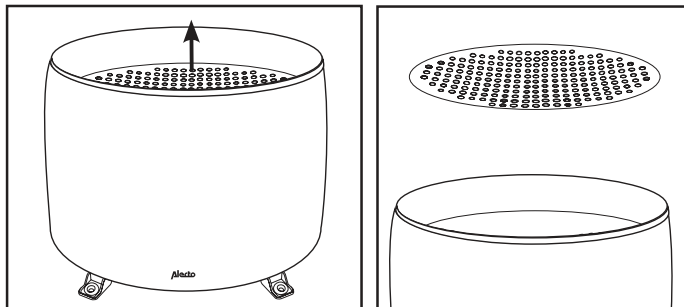

Retirez la plaque de la grille et nettoyez-la. Retirez toutes les feuilles du boîtier du pluviomètre. À l'aide d'une clé hexagonale, vous pouvez retirer le couvercle en appuyant sur la languette interne et en tirant le couvercle vers le haut.

En cas de problème, le pluviomètre peut également être dévissé.

Nettoyez soigneusement le godet et tous les trous. Remettez le couvercle en place en le fixant d'abord à l'arrière, puis en appuyant jusqu'à ce qu'il s'enclenche.

Vérifiez que le couvercle est correctement

fixé. Remplacez la plaque de la grille.

5. AFFICHAGE ET RÉGLAGES DE BASE

5.1 Température et humidité intérieures :

- Température et humidité intérieures.
- Affichage de la température intérieure en °C ou °F.
- Appuyez sur  pour commuter entre °C et °F.
- Affichage de l'humidité intérieure en %.
- Affichage des tendances en supérieur, égal ou inférieur.
- Alarme de température élevée/basse réglable.



5.2 Température et humidité extérieures :

- Affichage du canal de l'éolienne extérieure 1, 2, 3, ou affichage alterné.
- Température et humidité extérieures.
- Affichage de la température extérieure en °C ou °F.
- Appuyez sur  pour commuter entre °C et °F.
- Affichage de l'humidité extérieure en %.
- Affichage des tendances en supérieur, égal ou inférieur.
- Alarme de température élevée/basse réglable.

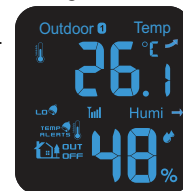

5.3 Pression et tendance de la pression :

- Affichage de l'évolution de la pression atmosphérique et de la pression barométrique avec prévision par icônes.
- Voir la progression de la pression atmosphérique sur les 12 dernières heures et une différence totale de 12 hPa.
- Valeur de la pression atmosphérique en : Ft, M, inHG, et hPa.
- Affichage de la tendance de la pression atmosphérique :
- Mode d'apprentissage de 14 jours.

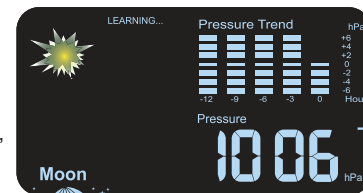

5.4 Lune :

- Indication de l'affichage des phases de la lune.
- Les étoiles sont affichées entre 18 h 00 et 6 h 00



5.5 Clock (Horl.) :

- Affichage de l'heure avec la date.
- Réception de la synchronisation de l'heure d'indication DCF-77.
- Réveil avec fonction de répétition.

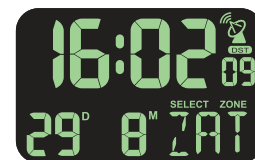

5.6 Vent :

- Affichage de la vitesse du vent avec indication de réception de l'éolienne extérieure.
- Affichage de la direction du vent. Le pointeur indique la direction précédente et actuelle du vent. Le triangle plus large indique la direction actuelle du vent.
- La vitesse du vent s'affiche en mph ou km/h.

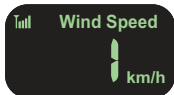

5.7 Pluie :

- Afficher la quantité de précipitations avec les intervalles de temps suivants :

Total
Aujourd'hui
Hier
dernière heure
cette semaine

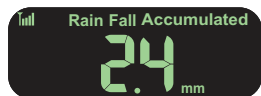

- Affichage des précipitations en mm ou en pouces.
- Indication de pile faible du pluviomètre.
- Indication du signal de réception.

5.8 Touches de fonction :

- Mode
- Réglage
- alarme
- canal
- bas
- haut



Touche Mode : En mode normal, appuyez sur la touche mode pour afficher les différentes fonctions séparément. Si vous n'appuyez pas sur la touche mode pendant 10 secondes, l'écran revient en mode normal.



Touche de réglage : En mode normal, appuyez sur la touche set pour passer de °C à °F.



touche d'alarme : appuyez sur la touche d'alarme pour activer l'alarme 1, l'alarme 2, l'alarme 1 et 2 ou aucune alarme.



touche de canal : appuyez sur la touche de canal pour passer du canal 1 au canal 2 et au canal 3 ou pour naviguer entre les canaux 1, 2 et 3.
Appuyez sur la touche de canal et maintenez-la enfoncée pendant 2 secondes pour activer la réception des unités extérieures avec un nouvel identifiant. Sélectionnez d'abord le canal souhaité.



Touche bas : pour basculer entre l'affichage de la pluie au total, aujourd'hui, à la dernière heure, hier et cette semaine.



Touche haut : afficher la valeur mesurée de la température et de l'humidité intérieures et extérieures la plus basse ou la plus haute et de la vitesse maximale du vent.

6. RÉGLAGE DE L'UNITÉ INTÉRIEURE :

6.1 **Mode :**

Utilisez le bouton mode pour sélectionner la fonction de réglage de

votre choix :

Appuyez sur Mode  pour les réglages suivants
la date et l'heure

l'heure de réveil pour le réveil



le réglage de la correction de hauteur

le réglage de l'alarme de température pour la température extérieure
et intérieure

l'extension de l'affichage du pluviomètre en mm ou en pouces

l'extension de l'affichage de la vitesse du vent en km/h ou en mph

6.2 **Date et heure :**

L'heure et la date sont automatiquement reçues via le récepteur DCF-77. Ce récepteur est situé dans l'éolienne. L'éolienne doit être allumée pendant au moins 5 minutes pour recevoir le signal DCF-77. Si les canaux de l'éolienne et de l'unité intérieure sont identiques, la température extérieure sera la première à apparaître à l'écran lors de l'enregistrement, suivie plus tard par l'heure correcte. L'éolienne doit être en marche pendant environ 2 minutes pour que le signal soit transmis. Vous pouvez également utiliser le bouton TX situé dans le compartiment à piles pour émettre manuellement. À ce stade, l'éolienne devrait déjà être allumée pendant plusieurs minutes. Une fois le signal DCF reçu, l'icône suivante apparaît à côté de l'heure : . Si DST apparaît sous cette icône () , alors l'heure d'été est activée (DST - Day Saving Time ou Heure d'été).

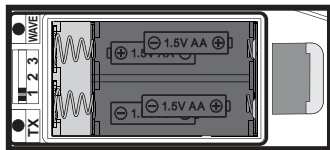



Une pression sur le bouton WAVE pendant quelques secondes désactive la réception du signal DCF. Patientez ensuite pendant un jour et le symbole de réception DCF-77  disparaîtra. Il est également possible de redémarrer

l'unité intérieure. Ainsi, le symbole de réception n'apparaîtra pas non plus. L'heure et la date doivent ensuite être réinitialisées manuellement.



• **Fuseau horaire**

Appuyez sur la touche Mode 1 x . Le réglage de la date et de l'heure s'affiche



Appuyez sur la touche de réglage pendant 3 secondes 

La zone de sélection commence à clignoter. Entrez la valeur souhaitée pour le fuseau horaire DCF à l'aide des touches haut  et bas . (Dans la zone fuseau horaire DCF des Pays-Bas, il s'agit de 0) L'heure DCF tient compte de l'heure d'été.



• **langue d'écriture du jour**

Appuyez à nouveau sur la touche de réglage  pour continuer à régler le jour en anglais, allemand, français, italien, néerlandais, espagnol ou danois. Sélectionnez la langue souhaitée à l'aide des touches haut  et bas .



• **année**

Appuyez à nouveau sur la touche de réglage  pour poursuivre le réglage de l'année. Sélectionnez l'année souhaitée à l'aide des touches haut  et bas .



• **séquence mois-jour / jour-mois**

Appuyez à nouveau sur la touche de réglage  pour poursuivre le réglage de séquence jour ou mois. Sélectionnez l'indication mois-jour ou jour-mois de votre choix à l'aide des touches haut  et bas .



• **mois**

Appuyez à nouveau sur la touche de réglage  pour poursuivre le réglage du mois (1-2-3..jusqu'à..12). Sélectionnez l'indication du mois souhaité à l'aide des touches haut  et bas .



• **jour**

Appuyez à nouveau sur la touche de réglage  pour poursuivre le réglage du jour (1-2-3..jusqu'à..31). Sélectionnez le jour souhaité à l'aide des touches haut  et bas .



• **affichage 12/24 heures**

Appuyez à nouveau sur la touche de réglage  pour poursuivre le réglage du format d'heure (12 ou 24 heures). Sélectionnez le format d'heure souhaité à l'aide des touches haut  et bas .



• **heure**

Appuyez à nouveau sur la touche de réglage  pour poursuivre le réglage de l'heure souhaitée. Sélectionnez l'heure souhaitée à l'aide des touches haut  et bas .





• **minutes**

Appuyez à nouveau sur la touche de réglage  pour poursuivre le réglage des minutes. Sélectionnez les minutes souhaitées à l'aide des touches haut  et bas .





• **secondes**

Appuyez à nouveau sur la touche de réglage  pour poursuivre le réglage des secondes. Sélectionnez les secondes souhaitées à l'aide des touches haut  et bas .



6.3 L'heure de réveil pour le réveil :

Deux réveils sont présents dans cette station météorologique. Ceux-ci peuvent être activés ou désactivés individuellement avec des heures de réveil distinctes. Les alarmes peuvent être activées à l'aide de la touche d'alarme . Lorsqu'une alarme se déclenche, elle peut être désactivée grâce à la fonction de répétition. La touche de répétition d'alarme  se trouve au-dessus de l'appareil. L'alarme s'arrête alors pendant 5 minutes et les icônes d'alarme  et de répétition d'alarme  clignotent, puis l'alarme retentit à nouveau. Pendant la répétition d'alarme, la fonction peut être désactivée par l'activation de la touche d'alarme . Lorsque l'alarme retentit, vous pouvez la désactiver à l'aide d'une autre touche quelconque. Si l'alarme n'est pas désactivée, elle continuera à fonctionner pendant 3 minutes. L'alarme devient progressivement plus forte, puis s'arrête.



• **heure de l'alarme 1**

appuyez 2 x sur la touche Mode . L'heure d'alarme s'affiche. Appuyez sur la touche de réglage pendant 3 secondes . L'heure de l'alarme 1 commence à clignoter. Réglez l'heure de l'alarme 1 à l'aide des touches haut  et le bas .



• **minutes de l'alarme 1**

Appuyez à nouveau sur la touche de réglage  pour poursuivre le réglage des minutes. Sélectionnez les minutes souhaitées à l'aide des touches haut  et bas .

• **heure de l'alarme 2**





Appuyez à nouveau sur la touche de réglage  pour poursuivre le réglage de l'heure souhaitée. Sélectionnez l'heure souhaitée à l'aide des touches haut  et bas .

• **minutes de l'alarme 2**

Appuyez à nouveau sur la touche de réglage  pour poursuivre le réglage des minutes. Sélectionnez les minutes souhaitées à l'aide des touches haut  et bas .

6.4 Réglage de la correction de la hauteur du manomètre pour pression atmosphérique :

• **hauteur**

appuyez 3 x sur la touche Mode . La zone de réglage de la hauteur apparaît. Appuyez sur la touche de réglage pendant 3 secondes . La zone de réglage de la hauteur commence à clignoter. Insérez les valeurs de hauteur souhaitées à l'aide des touches haut  et bas .



6.5 Réglage de l'alarme de température pour la température extérieure et intérieure

• **alarme de température extérieure basse.**



appuyez 4 x sur la touche Mode . La zone de réglage de la hauteur apparaît.

Appuyez sur la touche de réglage pendant 3 secondes .



La zone de température extérieure basse commence à clignoter.

Insérez les valeurs de température souhaitées à l'aide des touches haut  et bas .



• **activation ou désactivation de l'alarme de température extérieure basse.**

Appuyez à nouveau sur la touche de réglage  pour activer ou désactiver l'alarme de température basse. Sélectionnez, à l'aide des touches haut  et bas , si vous souhaitez activer ou désactiver l'alarme de température basse (OFF = désactivée, ON = activée).



• **alarme de température extérieure élevée.**

Appuyez à nouveau sur la touche de réglage  pour ajuster le réglage de la température élevée. Sélectionnez l'alarme de température souhaitée à l'aide des touches haut  et bas .



• **activation ou désactivation de l'alarme de température extérieure élevée.**

Appuyez à nouveau sur la touche de réglage  pour activer ou désactiver l'alarme de température élevée. Sélectionnez, à l'aide des touches haut  et bas , si vous souhaitez activer ou désactiver l'alarme de température élevée (OFF = désactivée, ON = activée).



• **alarme de température intérieure basse.**

Appuyez à nouveau sur la touche de réglage  pour ajuster le réglage de la température basse. Sélectionnez l'alarme de température souhaitée à l'aide des touches haut  et bas .



• **activation ou désactivation de l'alarme de température intérieure basse.**

Appuyez à nouveau sur la touche de réglage  pour activer ou désactiver l'alarme de température basse. Sélectionnez, à l'aide des touches haut  et bas , si vous souhaitez activer ou désactiver l'alarme de température basse (OFF = désactivée, ON = activée).

• **alarme de température intérieure élevée.**

Appuyez à nouveau sur la touche de réglage  pour ajuster le réglage de la température élevée. Sélectionnez l'alarme de température souhaitée à l'aide des touches haut  et bas .



- **activation ou désactivation de l'alarme de température intérieure élevée.**

Appuyez à nouveau sur la touche de réglage  pour activer ou désactiver l'alarme de température élevée. Sélectionnez, à l'aide des touches haut  et bas , si vous souhaitez activer ou désactiver l'alarme de température élevée (OFF = désactivée, ON = activée).

6.6 Extension de l'affichage du pluviomètre en mm ou en pouces : réglage de l'extension

appuyez 5 x sur la touche Mode . Les détails des précipitations apparaissent



Appuyez sur la touche de réglage pendant 3 secondes 

L'extension des précipitations commence à clignoter. Insérez ici, à l'aide des touches haut  et bas , l'extension des précipitations souhaitée en (mm ou pouces).

6.7 Extension de l'affichage de la vitesse du vent en km/h ou mph : réglage de l'extension

appuyez 6 x sur la touche Mode . Les détails de la vitesse du vent apparaissent

Appuyez sur la touche de réglage pendant 3 secondes 

L'extension de la vitesse du vent commence à clignoter. Insérez ici, à l'aide des touches haut  et bas , l'extension de la vitesse du vent souhaitée en (km/h ou mph).

7. FONCTIONNEMENT GÉNÉRAL ET FONCTIONS :

7.1 Baromètre :

La valeur de la pression atmosphérique est mesurée à l'aide d'un baromètre. La valeur de la pression atmosphérique peut être affichée en Ft, M, inHG et hPa. La notation hectoPascal est utilisée au Bénélux, bien qu'auparavant, la pression atmosphérique était également exprimée en 1 mbar équivalent à 1 hPa. La pression atmosphérique diminue au fur et à mesure que l'on s'élève au-dessus du niveau de la mer. En règle générale, la pression atmosphérique diminue de 1 hPa par 8 mètres. Dans ce menu de la station météo, il est possible d'entrer la hauteur afin que la pression atmosphérique soit compensée et que la valeur correcte de la pression atmosphérique soit affichée. La hauteur peut être réglée par incréments de 10 mètres entre -90 mètres et +1 990 mètres. Voir la section 6.4 pour ce réglage.

7.2 Indication des tendances



Si la pression atmosphérique augmente ou diminue de 2 hPa par heure, l'affichage de la tendance indiquera une hausse ou une baisse. Si la pression atmosphérique varie de moins de 2 hPa par heure, la flèche droite s'affiche.

7.3 Prévisions météorologiques par des icônes :

Les icônes suivantes indiquent les prévisions météorologiques respectives :



ENSOLEILLÉ



PARTIELLEMENT
NUAGEUX



NUAGEUX



PLUIE



FORTE PLUIE



FORTES CHUTES DE NEIGE



PRÉVISIONS DE TEMPÊTE

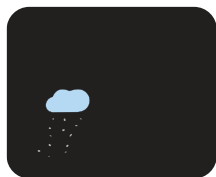

NEIGE



PRÉVISIONS DES GLACES

7.4 **Mode d'apprentissage de 14 jours :**

Le mode d'apprentissage automatique s'active après le démarrage ou la réinitialisation. Cela apparaît dans l'affichage « LEARNING » (APPRENTISSAGE). Cela s'arrête et disparaît au bout de 14 jours.

7.5 **Tendance de la pression atmosphérique :**

Le graphique animé ci-dessous montre la pression atmosphérique pour les 12 dernières heures.

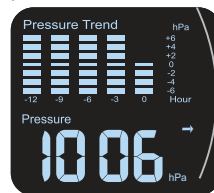

La station météorologique doit rester allumée pendant au moins 12 heures pour fournir la valeur correcte. Le graphique affiche les différences de +6 hPa à -6 hPa. Cette valeur ne peut être modifiée.

7.6 **Température intérieure et extérieure**



La température intérieure et extérieure s'affiche de la même manière. Voir la section 7.7 pour l'affichage de la température extérieure. La flèche de tendance indique le cours de la météo. Si la température augmente ou diminue de 1 °C, la flèche de tendance indiquera respectivement une hausse ou une baisse. Si la variation de température reste

inférieure à 1 °C pendant une heure, la flèche de tendance reste droite. ↗ → ↘

7.7 **Humidité intérieure et extérieure**



L'humidité intérieure et extérieure s'affiche de la même manière. Voir la section 7.6 pour l'affichage de l'humidité intérieure. La flèche de tendance indique le cours de la météo. Si l'humidité augmente ou diminue de 5 % par heure, la flèche de tendance indiquera respectivement une hausse ou une baisse. Si l'humidité ne varie pas de plus de 5 % en une

heure, la flèche de tendance reste droite. ↗ → ↘

7.8 Valeur maximale et minimale de la température et de l'humidité :

Ces écrans permettent d'afficher les valeurs maximales et minimales de température et d'humidité mesurées. Pour ce faire, appuyez sur la touche haut (▲). Max. apparaît à l'écran et les températures et l'humidité maximales mesurées sont indiquées. Appuyez à nouveau sur la touche haut (▲). Min. apparaît à l'écran et les températures et l'humidité minimales mesurées sont indiquées. Appuyez sur la touche (▲) et maintenez-la enfoncée pendant au moins 2 secondes pour effacer les températures intérieure et extérieure min. et max. Remarque : la vitesse maximale du vent est également effacée. Les valeurs intérieures et extérieures sont effacées simultanément.

7.9 Affichage des phases de lune



L'affichage des phases de lune est lié à la date, à l'année et à l'heure. Les étoiles sont affichées entre 18 h 00 et 6 h 00. Les étoiles disparaissent entre 6 h 00 et 18 h 00.

La lune passe de l'absence de lune à la pleine lune, puis revient à l'absence de lune. La lune est divisée en 7 segments.

7.10 Vitesse du vent :



La vitesse actuelle du vent s'affiche. La vitesse maximale du vent est indiquée par pression sur la touche haut (▲). Voir la section 7.8 pour supprimer la vitesse maximale du vent. La vitesse du vent s'affiche en mph ou km/h.

7.11 Direction du vent :



Affichage de la direction du vent. Le pointeur indique la direction précédente et actuelle du vent. Le triangle plus large indique la direction actuelle du vent.

La rose des vents est constituée de 16 directions de vent avec un espace intermédiaire de 22,5°.

Assurez-vous que l'unité de vent est correctement alignée.

7.12 Pluviomètre :

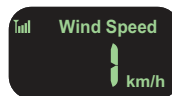

Le pluviomètre affiche par défaut le total des précipitations. À l'aide de la touche bas (▼), vous pouvez choisir entre aujourd'hui, l'heure précédente, hier et cette semaine. Au bout de 10 secondes, l'affichage revient aux

précipitations totales. Appuyez sur la touche bas (▼) et maintenez-la enfoncée pour effacer la valeur des précipitations.

8. ENTRETIEN

Pour faciliter l'accès aux unités extérieures afin d'effectuer une maintenance mineure ou de remplacer les piles, il est conseillé de placer les unités extérieures dans un endroit accessible, mais toujours autant que possible sous le vent ou la pluie.

8.1 Pluviomètre :

Le boîtier du pluviomètre peut être détaché à partir du centre inférieur afin de pouvoir nettoyer l'intérieur du pluviomètre. Utilisez pour cela une brosse douce à poils longs.

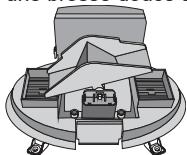

Nettoyez le bac collecteur et enlevez les feuilles. Remettez-le sur le pluviomètre (prenez note des 2 languettes saillantes au dos) et appuyez à nouveau sur le boîtier du pluviomètre jusqu'à ce qu'un « clic » mécanique soit audible. Voir également la section 4.4 Nettoyage.

8.2 Capteur de température et d'humidité extérieures.

Soufflez sur les ouvertures du boîtier du capteur pour les nettoyer et utilisez une brosse douce à poils longs pour nettoyer les lamelles de pluie. N'utilisez PAS d'EAU mais seulement un chiffon humide.

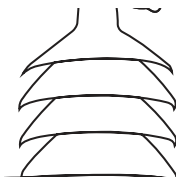

8.3 Godets de girouette et de l'éolienne :

Essayez ces pièces avec un chiffon légèrement humide. Vérifiez que les roulements tournent toujours doucement en même temps.

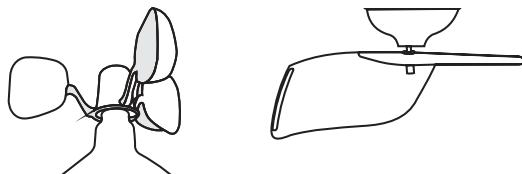



9. UTILISATION DE L'UNITÉ INTÉRIEURE AVEC DES PILES.

L'unité intérieure fonctionne également sur piles sans adaptateur. La pile s'épuise alors plus rapidement que si l'on utilisait un adaptateur.

Le fond de l'écran n'est pas illuminé, mais lorsque vous appuyez sur les boutons, l'éclairage de fond s'allume pendant 5 secondes. L'éclairage ne peut donc plus être réglé.

10. FONCTION DE RÉCEPTION.

Après avoir installé les piles et/ou branché l'adaptateur secteur, l'unité intérieure commence à recevoir les signaux des unités extérieures, et ce pendant 5 minutes. La première unité reçue par l'unité intérieure sera considérée comme l'unité extérieure correcte et l'unité intérieure retiendra le code de l'unité extérieure en question. Vérifiez qu'il s'agit de l'unité extérieure appropriée. À l'issue des 5 minutes, l'unité intérieure cesse de recevoir et affiche uniquement la valeur de l'unité extérieure reçue pendant ce processus. Pour réactiver la réception, appuyez sur la touche de canal  et maintenez-la enfoncée pendant au moins 2 secondes. Pour arrêter la réception, appuyez à nouveau sur la touche de canal  et maintenez-la enfoncée pendant 2 secondes.

11. CARACTÉRISTIQUES TECHNIQUES

Unité intérieure :

Température :

plage de mesure : -9,9° C ~ 50° C (« L0 »(Bas) ou « HI »(Élevée) lorsqu'elle est hors de portée)

Résolution : 0,1°C

précision : 20° C - 24° C = ±1° C
0° C - 20° C en 24° C - 40° C = ±2° C
40° C - 50° C = ±3° C

Humidité : 1 % ~ 99 % HR (si hors de portée, plus basse, l'affichage indique 1 %, plus élevée, l'affichage indique 99 %)

Résolution : 1 % HR

précision : 40 % - 80 % = ±5 %,
autres = ±8 %

pression d'air : 800 ~ 1100h Pa

Résolution : 1hPa

heure de mesure : chaque heure

Correction de la hauteur : -90 mètres -1 990 mètres

durée de l'alarme : 180 secondes

durée de répétition d'alarme : 5 minutes

alarme élevée/basse : température extérieure :
basse par défaut 0° C (-50° C~10° C)
élevée par défaut 35° C (28° C~70° C)

Température intérieure :
basse par défaut 20° C (-0° C~23° C)
élevée par défaut 28° C (26° C~50° C)

alimentation électrique : 3 piles de 1,5 V, format AAA

adapter:

Input voltage: 100-240VAC

Input frequency: 50/60Hz +/-3Hz

Output voltage constant: 5.0V

Output current constant: 0.3A

Output power constant: 1.5W

Efficiency 50% load: 69.86%

Input power no load: 0.08W

dimensions : 125(H) x 190(l) x 15(P) mm

Éolienne extérieure :

Température :

plage de mesure : -50° C ~ 70° C (« L0 »(Bas) ou « HI »(Élevée) lorsqu'elle est hors de portée)

Résolution : 0,1°C

précision : 20° C - 24° C = ±1° C
0° C - 20° C en 24° C - 40° C = ±2° C
40° C - 50° C = ±3° C

Humidité : 1 % ~ 99 % HR (si hors de portée, plus basse, l'affichage indique 1 %, plus élevée, l'affichage indique 99 %)

Résolution : 1 % HR

précision : 40 % - 80 % = ±5 %,
autres = ±8 %

Vitesse du vent : 0 km/h ~ 127,5 km/u

Résolution : 1 km/h

alimentation électrique : 4 piles de 1,5 V, format AA (*)

dimensions : 382(H) x 260(l) x 105(P) mm

Éolienne extérieure :

Précipitations :

plage de mesure : 0-6 000 mm ('---' si hors de portée)

précision : +/-10 %

Résolution : 0,1 mm en cas de précipitations

<1 000 mm

1 mm en cas de précipitations >1 000 mm

alimentation électrique : 2 piles de 1,5 V, format AA (*)

dimensions : 120(H) x 164(l) x 104(P) mm

Radio :

fréquence de transmission : 434 025 MHz

intervalle de transmission : vent (55 sec.) pluie (90 sec.)

Plage : 30 m.

puissance RF : < 0 dBm

DECLARATION OF COMPLIANCE

Hesdo hereby declares that the radio equipment type Alecto WS-3850 is in compliance with Directive 2014/53/EU. The full text of the EU declaration of compliance can be consulted at the following internet address:

<http://DOC.hesdo.com/WS-3850-DOC.pdf>

VERKLARING VAN CONFORMITEIT

Hierbij verklaar ik, Hesdo, dat het type radioapparatuur Alecto WS-3850 conform is met Richtlijn 2014/53/EU. De volledige tekst van de EU-conformiteitsverklaring kan worden geraadpleegd op het volgende internetadres:

<http://DOC.hesdo.com/WS-3850-DOC.pdf>

KONFORMITÄTSEKTLÄRUNG

Hiermit erklärt Hesdo, dass der Funkanlagentyp Alecto WS-3850 in Einklang mit der Verordnung 2014/53/EU steht. Der vollständige Text der EU-Konformitätserklärung ist unter der folgenden Internetadresse abrufbar:

<http://DOC.hesdo.com/WS-3850-DOC.pdf>

DÉCLARATION DE CONFORMITÉ

Par la présente, Hesdo déclare que l'équipement de type radio, Alecto WS-3850, est conforme à la Directive 2014/53/EU. Le texte intégral de la déclaration de conformité UE peut être consulté à l'adresse Internet suivante :

<http://DOC.hesdo.com/WS-3850-DOC.pdf>

Alecto[®]

Service
↓
Help

WWW.ALECTO.NL
SERVICE@ALECTO.NL

**Hesdo, Australiëlaan 1
5232 BB, 's-Hertogenbosch
The Netherlands**

