



# BEDIENUNGSANLEITUNG

## MULTISCHALTER



**ANK PMSE 58-V2**  
**ANK PMSE 516-V2**  
**ANK PMSE 524-V2**  
**ANK PMSE 532-V2**

**ANK PMSE 98-V2**  
**ANK PMSE 916-V2**  
**ANK PMSE 924-V2**  
**ANK PMSE 932-V2**





# WICHTIGE HINWEISE ZU SICHERHEIT UND MONTAGE

## Bestimmungsgemäße Verwendung

Die MS dienen der Verteilung von Satelliten- und terrestrischen TV- und Radio-Programmen im privaten Bereich. Beachten Sie alle Informationen in dieser Bedienungsanleitung. Jede andere Verwendung gilt als nicht bestimmungsgemäß und kann zu Sachschäden oder zu Personenschäden führen. Es wird keine Haftung für Schäden übernommen, die durch einen nicht bestimmungsgemäßen Gebrauch entstehen.

## Hinweise zum Betrieb

- Richten Sie Ihre Antenne exakt aus! Nur dies gewährt einen störungsfreien Empfang auch bei ungünstiger Wetterlage.
- Versehen Sie nicht genutzte Ein- und Ausgänge mit Abschlusswiderständen.
- Beachten Sie die gesetzlichen Vorschriften zu Erdung und Potentialausgleich (EN 50083-1, EN 60728-11)
- Vermeiden Sie unbedingt Kurzschlüsse (Am Stecker / Kabel, und den Anschlüssen)



## Sicherheitsvorschriften

- Beim Öffnen des Gerätes besteht die Gefahr eines elektrischen Schlages!
- Vor jedem Eingriff muss der Netzstecker aus der Steckdose gezogen werden!
- Das Gerät darf nur von zugelassenen Fachleuten geöffnet werden!
- Es darf nur das Original-Netzkabel verwendet werden!
- Bei Gewitter darf kein Eingriff in die Anlage erfolgen!



## Normen und Standards

Mit dem CE Zeichen erklärt der Hersteller, dass das Produkt die grundlegenden Anforderungen und Richtlinien der europäischen Bestimmungen erfüllt. Die Konformitätserklärung kann beim Hersteller jederzeit angefordert werden. Alle Handelsmarken und registrierten Marken sind das Eigentum ihrer jeweiligen Inhaber.



## Schutzisolierung

Die Multischalter entsprechen der Schutzklasse II mit hoher Isolierung zwischen Netzstromkreis und Ausgangsspannung.



## Montageort

Nur in trockenen Räumen verwenden. Die Umgebungstemperatur darf 55 °C nicht übersteigen. Montage muss auf einer gegen Brand gesicherten Unterlage erfolgen.



## Erdung und Potenzialausgleich









In Übereinstimmung mit EN 50083-1/VDE 0855 sind bei der Installation einer Satelliten-Empfangsanlage die örtlichen Sicherheitsvorschriften zu beachten.



## Entsorgung

Elektronische Geräte gehören nicht in den Hausmüll, sondern müssen gemäß der Richtlinie 2002/96/EG des Europäischen Parlaments und des Europäischen Rates vom 27. Januar 2003 über Elektro- und Elektronik-Altgeräte fachgerecht entsorgt werden. Bitte geben Sie dieses Gerät am Ende seiner Verwendung zur Entsorgung an den dafür vorgesehenen öffentlichen Sammelstellen ab.

# ANSCHLUSSERKLÄRUNG AM MULTISCHALTER

- A**                    RECEIVERAUSGÄNGE
- B**                NETZTEILANSCHLUSS
- C**                LNB EINGANG: H    HIGH-BAND (17V / 22 kHz)
-             LNB EINGANG: V    HIGH-BAND (13V / 22 kHz)
- C**                LNB EINGANG: H    LOW-BAND (17V / 0 kHz)
-             LNB EINGANG: V    LOW-BAND (13V / 0 kHz)
- D**                TERRESTRISCHER ANSCHLUSS (UKW/DAB+/DVB-T2)
- E**                TERRESTRISCHER REGLER (0 db .... -15 db)
- F**                ERDUNGSANSCHLUSS

Die Multischalter **5x** sind **Quattro-LNB** & **Quad-LNB** tauglich. Somit können Sie an den LNB Eingängen beide LNB Versionen verwenden. **Bei einem Quattro-LNB** achten Sie auf die richtigen Anschlüsse.

## ANSCHLUSSBEISPIEL MULTISCHALTER PMSE 58-V2

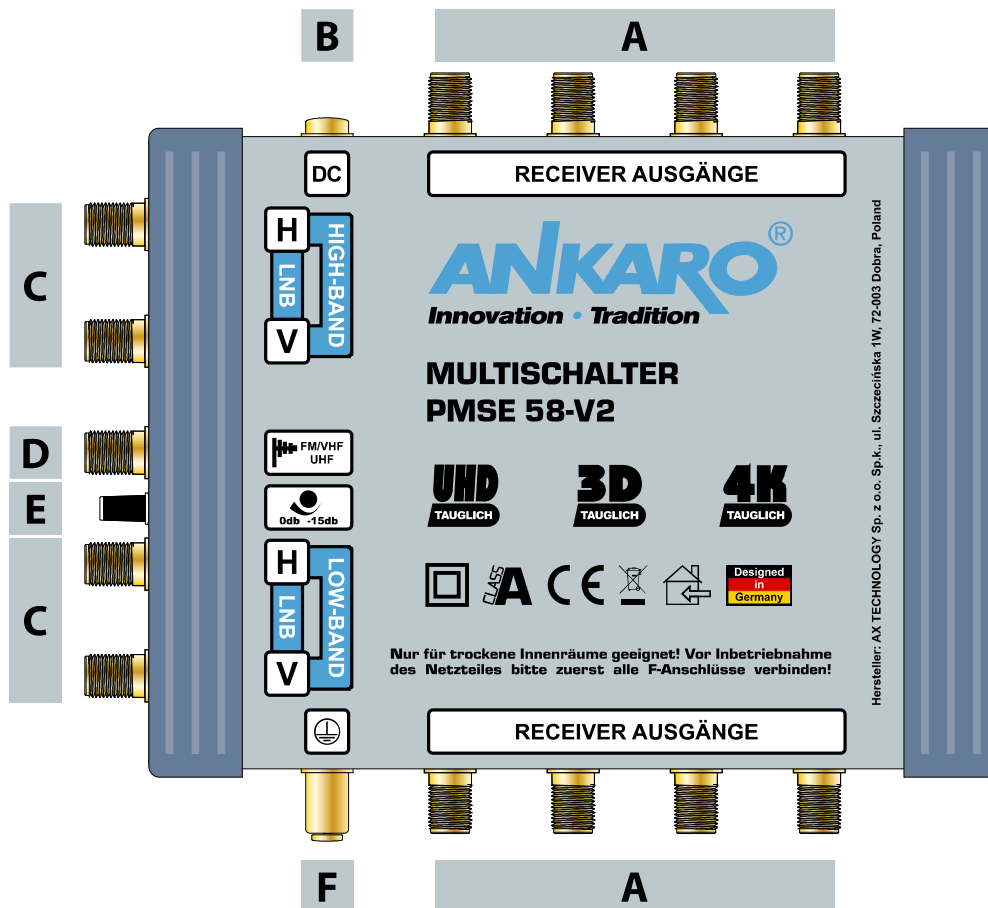

Hersteller: AX TECHNOLOGY Sp. z o.o. Sp.k., ul. Szczecińska 1W, 72-003 Dobra, Poland

# ANSCHLUSSBEISPIEL MULTISCHALTER PMSE 98-V2

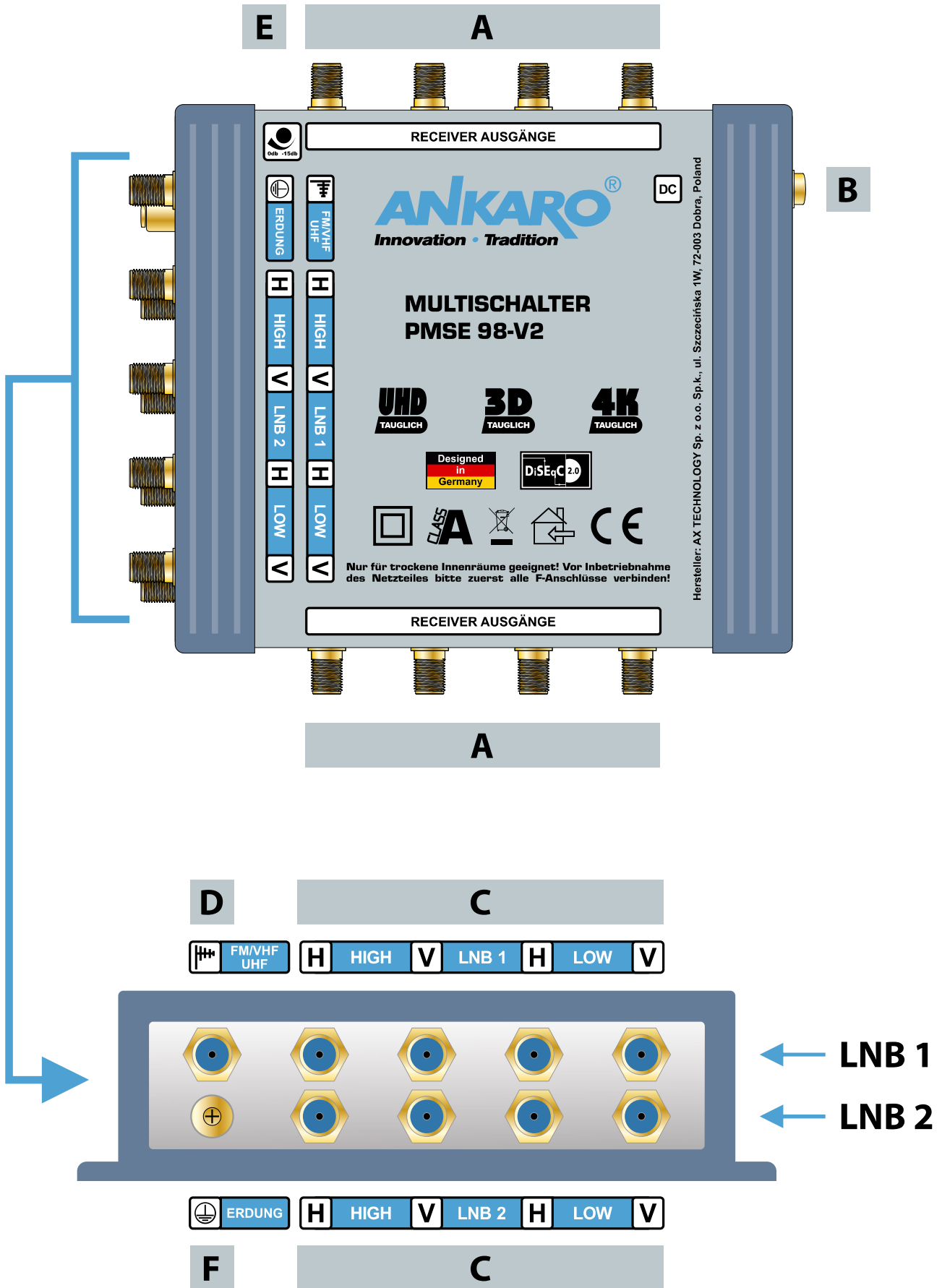

# KABELABISOLIERUNG UND F-STECKER-MONATAGE

Ein Koaxialkabel besitzt immer einen Innenleiter (**Seele**) und einen Außenleiter (**Abschirmung**). Ein Isolator oder auch Dielektrikum genannt trennt die beiden Leiter voneinander, sodass keine Kurzschlüsse entstehen. Der äußere Mantel umschließt den Außenleiter und dient als Schutz für das Kabel.

Im ersten Arbeitsschritt müssen nun ca. 10 mm des äußeren Mantels entfernt werden. Hierzu kann man entweder ein spezielles Abisolierwerkzeug oder ein Messer benutzen. Hierbei darf man keinesfalls zu tief schneiden, da ansonsten der Außenleiter beschädigt wird. Anschließend biegt man das freigelegte Drahtgeflecht des Außenleiters nach hinten über das Kabel. Damit anschließend nichts aus dem Stecker herausragt, kann das Geflecht auch etwas gekürzt werden.

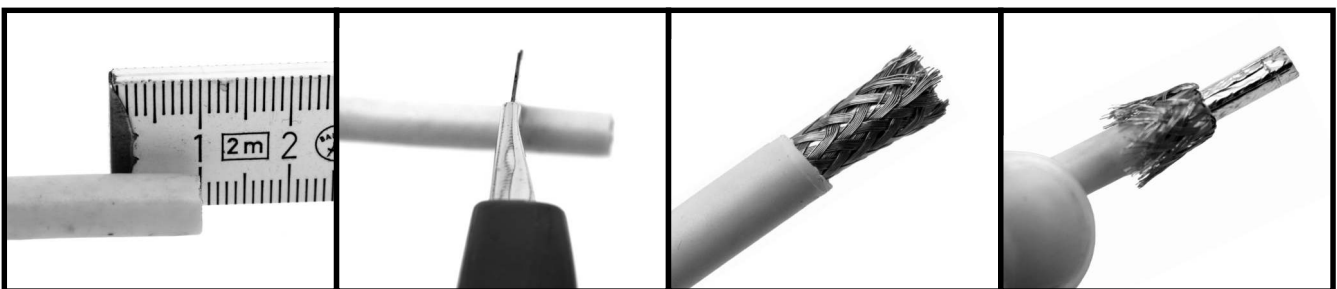

Das Dielektrikum wird anschließend auf ca. 7 mm entfernt, sodass der Innenleiter frei liegt. Auch hierbei darf man nicht zu tief schneiden, damit der Innenleiter nicht beschädigt wird. Nun wird der Stecker solange auf das Kabel geschraubt bis das Dielektrikum (von innen) vorne abschließt.

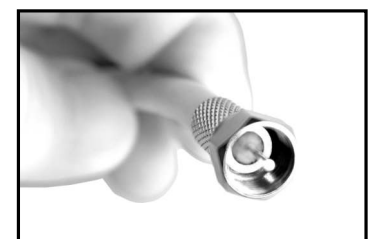
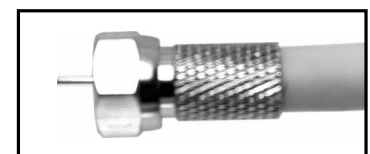
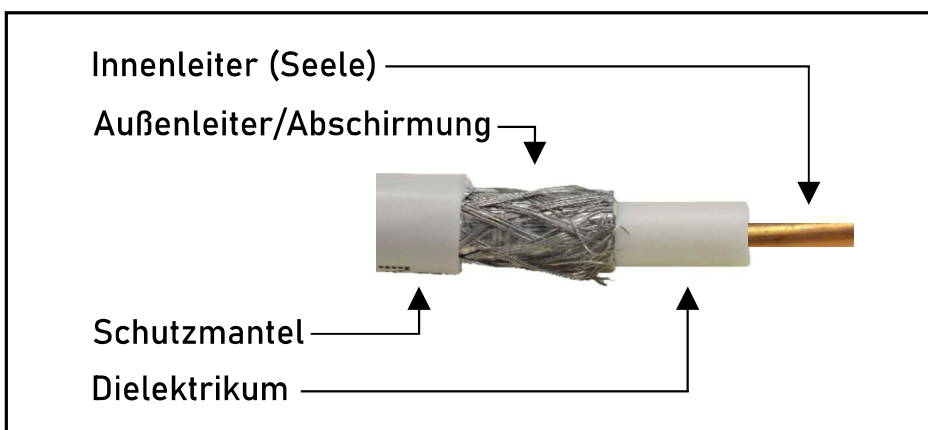
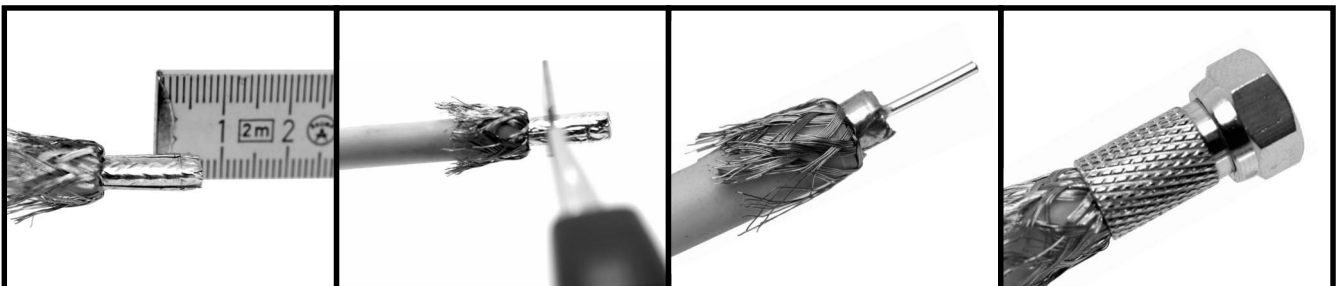

## AUFDREHHILFE / WERKZEUG

Die Aufdrehhilfe ist ein cleveres Montagewerkzeug für F-Stecker an LNB's, Multischalter und sonstigen Geräten mit einem F-Anschluss. Mit diesem kleinen Werkzeug können Sie die F-Stecker mit minimalem Kraftaufwand auf die F-Buchsen der jeweiligen Geräte aufdrehen. Legen Sie den Montierten F-Stecker mit dem Kabel in die Aufdrehhilfe und führen Sie die mittlere Seele in die F-Buchse ein. Drehen Sie nun mit Hilfe der Aufdrehhilfe den F-Stecker auf das Gewinde der F-Buchse.

Wichtig: Nur „Handfest“ anziehen, da sonst Schäden an der B-Buches entstehen können !!!!





**ANKARO**<sup>®</sup>  
Innovation • Tradition



**Hersteller:**  
**AX TECHNOLOGY Sp. z o.o. Sp.k.**  
**ul. Szczecińska 1W**  
**72-003 Dobra, Poland**  
**[www.meinankaro.de](http://www.meinankaro.de)**

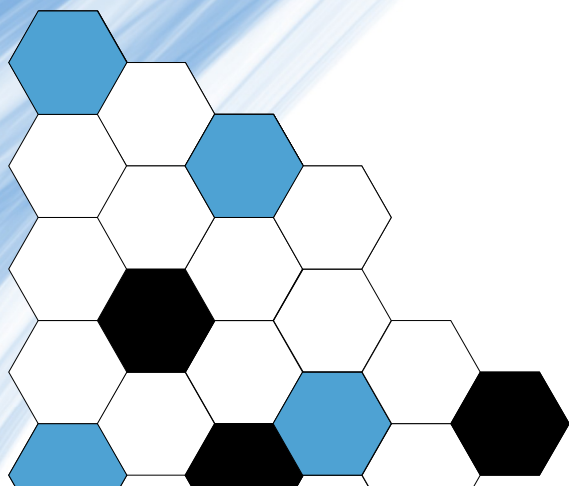

**[www.meinankaro.de](http://www.meinankaro.de)**