

**Anleitung**  
*manual*  
**Instruction**  
*Istruzioni*  
**Instrucciones**

**Sky Watcher**  
B-Axis Gyro System  
**FUN V2**

AGES  
14+

**df** drive & fly  
**models**



\* Smartphone NICHT im Lieferumfang!

**Service Hotline:**

Sehr geehrter Kunde, sehr geehrte Kundin,  
haben Sie technische Probleme, eine Frage zum Modell  
oder dessen Handhabung usw. kontaktieren Sie uns bitte!

[www.df-models.com](http://www.df-models.com)  
[info@df-models.com](mailto:info@df-models.com)  
Service-Telefon: +49 (0) 9621 782 293

**Impressum**

Diese Bedienungsanleitung ist eine Publikation der Firma df models, Drahthammer Strasse 22, D-92224 Amberg. Alle Rechte einschließlich Übersetzung vorbehalten. Reproduktionen jeder Art, z. B. Fotokopie, Mikroverfilmung, oder die Erfassung in elektronischen Datenverarbeitungsanlagen, bedürfen der schriftlichen Genehmigung des Herausgebers. Nachdruck, auch auszugsweise, verboten. Diese Bedienungsanleitung entspricht dem technischen Stand bei Drucklegung. Änderung, Fehler in Anleitung, Technik und Ausstattung vorbehalten.  
© Copyright 2021 by df models

**Elektroaltgeräteverordnung**

Elektroartikel gehören nicht in den Hausmüll. Sie können Ihre alten, gebrauchten Elektroartikel unentgeltlich bei den öffentlichen Sammelstellen Ihrer Gemeinde abgeben.  
Gemäß der EAR Verordnung ist DF-Models registrierter Hersteller mit der WEEE-REG.-Nr DE30915550

**Konformitätserklärung**

Hiermit erklärt die Fa, DF-Models, dass das Modell, den einschlägigen Richtlinien und Normen der Funkanlagen-Richtlinie 2014/53/EU entspricht und die Serie entsprechend gefertigt wird.

DF-Models  
Drahthammerstr. 22  
92224 Amberg  
Deutschland  
[info@df-models.com](mailto:info@df-models.com)  
[www.df-models.com](http://www.df-models.com)



**No.9380**



## Einleitung | *introductory remarks* *remarques introductives* | *osservazioni introduttive* | *Introducción*

Wir beglückwünschen Sie zum Kauf eines Produktes aus dem Hause DF Models | MALI Racing.

Alle Produkte werden sorgfältig auf Vollständigkeit und Funktion geprüft, um sicherzustellen, dass das Produkt frei von Herstellungs- und Materialfehlern ist. Das Produkt ist EMV-geprüft und erfüllt die Anforderungen der geltenden europäischen und nationalen Richtlinien. Aufgrund ständiger Weiterentwicklung und Verbesserung unserer Produkte behalten wir uns technische Änderungen sowie Änderungen in Ausstattung und Design ohne Ankündigung vor. Ansprüche aus geringfügigen Abweichungen des Ihnen vorliegenden Produktes gegenüber Daten und Abbildungen dieser Anleitung können daher nicht geltend gemacht werden. Der verantwortungsvolle Umgang mit dem Produkt dient zu Ihrer eigenen Sicherheit und der Sicherheit Unbeteiligter. Beachten Sie dazu die Sicherheitsanweisungen in dieser Anleitung. Technische- und farbliche Änderungen vorbehalten.

*Congratulations on your purchase of a product from DF Models | MALI Racing.*

*All products are carefully checked for completeness and function to ensure that the product is free of manufacturing and material defects. The product is EMC-tested and meets the requirements of the applicable European and national directives. Due to constant further development and improvement of our products, we reserve the right to make technical changes and changes in equipment and design without prior notice. Therefore, no claims can be made on the basis of minor deviations of the product you have from the data and illustrations in these instructions. The responsible handling of the product is for your own safety and the safety of persons not involved. Please observe the safety instructions in this manual. Subject to technical and colour changes.*

*Félicitations pour votre achat d'un produit de DF Models | MALI Racing.*

Tous les produits sont soigneusement vérifiés pour s'assurer qu'ils sont complets et fonctionnels et qu'ils sont exempts de défauts de fabrication et de matériaux. Le produit est testé CEM et répond aux exigences des directives européennes et nationales en vigueur. En raison du développement et de l'amélioration constants de nos produits, nous nous réservons le droit d'apporter des modifications techniques et des changements d'équipement et de conception sans préavis. Par conséquent, aucune réclamation ne peut être faite sur la base d'écarts mineurs du produit que vous possédez par rapport aux données et illustrations contenues dans ces instructions. La manipulation responsable du produit est pour votre propre sécurité et celle des personnes non concernées. Veuillez respecter les consignes de sécurité contenues dans ce manuel. Sous réserve de modifications techniques et de couleurs.

*Congratulazioni per aver acquistato un prodotto DF Models | MALI Racing.*

*Tutti i prodotti sono accuratamente controllati per verificarne la completezza e il funzionamento per garantire che il prodotto sia privo di difetti di fabbricazione e di materiale. Il prodotto è testato EMC e soddisfa i requisiti delle direttive europee e nazionali applicabili. A causa del continuo sviluppo e miglioramento dei nostri prodotti, ci riserviamo il diritto di apportare modifiche tecniche e modifiche alle attrezzature e al design senza preavviso. Pertanto, non è possibile avanzare alcuna pretesa sulla base di lievi scostamenti del prodotto in vostro possesso rispetto ai dati e alle illustrazioni contenute in queste istruzioni. L'uso responsabile del prodotto è per la propria sicurezza e per la sicurezza delle persone non coinvolte. Osservare le avvertenze di sicurezza contenute in questo manuale. Con riserva di modifiche tecniche e cromatiche.*

*Felicitaciones por la compra de un producto de DF Models | MALI Racing.*

Todos los productos se comprueban cuidadosamente en cuanto a su integridad y funcionamiento para garantizar que el producto no tenga defectos de fabricación ni de material. El producto está probado en cuanto a la compatibilidad electromagnética y cumple los requisitos de las directivas europeas y nacionales aplicables. Debido al continuo desarrollo y mejora de nuestros productos, nos reservamos el derecho de hacer cambios técnicos así como cambios en el equipo y el diseño sin previo aviso. Por lo tanto, no se puede hacer ninguna reclamación sobre la base de desviaciones menores del producto en su posesión de los datos e ilustraciones de este manual. El manejo responsable del producto es para su propia seguridad y la de los que no están involucrados. Por favor, observe las instrucciones de seguridad de este manual. Sujeto a cambios técnicos y de color.

## Gewährleistungs-/ Garantiebedingungen | *warranty/guarantee conditions* | *Conditions de garantie/garantie* | *Condizioni di garanzia/garanzia* | *Garantía/condiciones de la garantía*

Die Bedienungsanleitung zu diesem Produkt ist grundsätzlicher Bestandteil des Produktes, da bei Nichtbeachtung der darin enthaltenen Informationen zur Handhabung und zum Betrieb sowie bei Nichtbeachtung der Sicherheitsanweisungen die Gewährleistung/ Garantie erlischt.

Bewahren Sie die Bedienungsanleitung daher auch für den Fall der Weitergabe des Produktes an Dritte sorgfältig auf. Für Verbraucher beträgt die Gewährleistungszeit 24 Monate. Falls nicht anders im Gesetz vorgesehen, beschränkt sich die Gewährleistung/ Garantie auf eine Reparatur mit Kosten bis zur Höhe des Kaufpreises, den Ersatz des Produktes durch ein gleichwertiges oder die Erstattung des Kaufpreises.

Eine von Land zu Land verschiedene Geltendmachung anderer Ansprüche ist denkbar.

Die Laufzeit der Gewährleistung/Garantie bleibt durch eine Reparatur und/oder den Ersatz von Teilen unbeeinflusst. Wir behalten uns den Einsatz aufbereiteter oder neuer Teile vor. Serviceleistungen und Reparaturen nach Ablauf der Gewährleistungs-/Garantiefrist sind grundsätzlich kostenpflichtig. Unter die Gewährleistung/ Garantie fallen Fabrikations- und Materialfehler und Fehler bei normalem Gebrauch. Mechanisch belastete Teile sind nicht gewährleistungsfähig. Für Folgeschäden übernehmen wir keine Haftung!

Von der Gewährleistung/ Garantie ausgeschlossen sind:

- Schäden durch Nichtbeachten der Sicherheitsanweisungen oder der Bedienungsanleitung
- höhere Gewalt, Karabombolagen, fehlerhafte Handhabung
- außergewöhnliche Beanspruchung oder Fremdeinwirkung
- eigenmächtige Veränderungen oder Reparaturen, die von nicht autorisierten Stellen durchgeführt wurden
- Schäden, die durch Kontrollverlust über das Modell entstehen
- Blitzschlag oder anderer Einfluss von Hochspannung oder Strom
- Verschleißteile, mechanisch belastete Teile und normale Abnutzung, optische Beeinträchtigungen
- Transport-, Versand- oder Versicherungskosten
- Kosten für die fachgerechte Entsorgung des Produkts sowie vom Service vorgenommene Setup- und Wiedereinrichtungsarbeiten

*The operating instructions for this product are a basic component of the product, as non-observance of the information contained therein on handling and operation and non-observance of the safety instructions invalidates the warranty/guarantee. Therefore, keep the operating instructions in a safe place even if the product is passed on to third parties. The warranty period for consumers is 24 months. Unless otherwise provided by law, the warranty/guarantee is limited to repair at the cost of the purchase price, replacement of the product with an equivalent or refund of the purchase price.*

*A different assertion of other claims from country to country is conceivable.*

*The duration of the warranty/guarantee remains unaffected by repair and/or replacement of parts. We reserve the right to use refurbished or new parts. Services and repairs after the warranty/guarantee period have to be paid for. The warranty/guarantee covers manufacturing and material faults and faults in normal use. Mechanically stressed parts are not covered by the warranty. We assume no liability for consequential damages!*

*are excluded from the warranty/guarantee:*

- Damage caused by non-observance of the safety instructions or the operating instructions
- Force majeure, collisions, incorrect handling
- extraordinary stress or external influence
- unauthorized modifications or repairs carried out by unauthorized persons
- damage caused by loss of control of the model
- Lightning strike or other influence of high voltage or current
- Wear parts, mechanically stressed parts and normal wear and tear, optical impairments
- Transport, shipping or insurance costs
- Costs for the proper disposal of the product as well as setup and readjustment work carried out by the service department

Le mode d'emploi de ce produit est un composant de base du produit, car le non-respect des consignes de manipulation et d'utilisation et le non-respect des consignes de sécurité annulent la garantie/garantie.

Conservez donc le mode d'emploi dans un endroit sûr, même si le produit est transmis à des tiers. La période de garantie pour les consommateurs est de 24 mois. Sauf disposition contraire de la loi, la garantie est limitée à la réparation au prix d'achat, au remplacement du produit par un produit équivalent ou au remboursement du prix d'achat.

Une affirmation différente d'autres revendications d'un pays à l'autre est concevable.

La durée de la garantie n'est pas affectée par la réparation et/ou le remplacement des pièces. Nous nous réservons le droit d'utiliser des pièces neuves ou remises à neuf. Les services et réparations après la période de garantie doivent être payés. La garantie/garantie couvre les défauts de fabrication et de matériaux ainsi que les défauts d'utilisation normale. Les pièces soumises à des contraintes mécaniques ne sont pas couvertes par la garantie. Nous déclinons toute responsabilité pour les dommages consécutifs!

sont exclus de la garantie :

- Dommages causés par le non-respect des consignes de sécurité ou du mode d'emploi
- Force majeure, collisions, manipulation incorrecte
- stress extraordinaire ou influence extérieure
- des modifications ou des réparations non autorisées effectuées par des personnes non autorisées
- les dommages causés par la perte de contrôle du modèle
- Coup de foudre ou autre influence de la haute tension ou du courant
- Pièces d'usure, pièces soumises à des contraintes mécaniques et usure normale, déficiences optiques
- Frais de transport, d'expédition ou d'assurance
- Coûts pour l'élimination correcte du produit ainsi que les travaux de réglage et de réajustement effectués par le service après-vente

*Le istruzioni per l'uso di questo prodotto sono parte integrante del prodotto, in quanto l'inosservanza delle informazioni ivi contenute sull'uso e sul funzionamento e l'inosservanza delle istruzioni di sicurezza invalida la garanzia/garanzia.*

*Conservare quindi le istruzioni per l'uso in un luogo sicuro anche se il prodotto viene ceduto a terzi. Il periodo di garanzia per i consumatori è di 24 mesi. Salvo diversa disposizione di legge, la garanzia/garanzia è limitata alla riparazione al costo del prezzo di acquisto, alla sostituzione del prodotto con uno equivalente o al rimborso del prezzo di acquisto.*

*Si può ipotizzare un'affermazione diversa da paese a paese.*

*La durata della garanzia/garanzia rimane inalterata in caso di riparazione e/o sostituzione di pezzi di ricambio. Ci riserviamo il diritto di utilizzare parti rinnovate o nuove. I servizi e le riparazioni dopo il periodo di garanzia/garanzia devono essere pagati.*

*La garanzia/garanzia copre i difetti di fabbricazione e di materiale e i difetti e i difetti di normale utilizzo. Le parti sottoposte a sollecitazioni meccaniche non sono coperte da garanzia. Non ci assumiamo alcuna responsabilità per danni indiretti!*

*sono esclusi dalla garanzia/garanzia:*

- Danni causati dalla mancata osservanza delle istruzioni di sicurezza o delle istruzioni per l'uso
- Forza maggiore, collisioni, collisioni, manipolazione scorretta
- stress straordinario o influenza esterna
- modifiche non autorizzate o riparazioni effettuate da persone non autorizzate
- danni causati dalla perdita di controllo del modello
- Colpo di fulmine o altri influssi di alta tensione o corrente
- Parti soggette a usura, parti sottoposte a sollecitazioni meccaniche e normale usura, alterazioni ottiche.
- Costi di trasporto, spedizione o assicurazione
- Costi per il corretto smaltimento del prodotto, nonché per i lavori di messa a punto e di riadeguamento effettuati dal servizio assistenza

El manual de instrucciones de este producto es una parte fundamental del mismo, ya que la garantía caduca si no se respetan las informaciones sobre el manejo y el funcionamiento contenidas en él y si no se siguen las instrucciones de seguridad.

Por favor, guarde el manual de instrucciones en un lugar seguro, incluso si el producto es transmitido a terceros. El periodo de garantía para los consumidores es de 24 meses. A menos que la ley disponga lo contrario, la garantía se limita a la reparación con costos hasta el importe del precio de compra, la sustitución del producto por uno equivalente o el reembolso del precio de compra.

Es concebible una afirmación diferente de otras afirmaciones de un país a otro.

La duración de la garantía no se ve afectada por una reparación y/o sustitución de piezas.

Nos reservamos el derecho de usar partes reacondicionadas o nuevas. Los servicios y las reparaciones después de la expiración del periodo de garantía siempre están sujetos a un cargo. La garantía cubre los defectos de fabricación y de material y los defectos durante el uso normal. Las piezas mecánicas sometidas a tensión no están cubiertas por la garantía. ¡No asumimos ninguna responsabilidad por los daños consecuentes!

están excluidos de la garantía:

- Daños debidos a la inobservancia de las instrucciones de seguridad o de las instrucciones de uso
- fuerza mayor, colisiones, manejo incorrecto
- estrés inusual o impacto externo
- modificaciones o reparaciones no autorizadas llevadas a cabo por organismos no autorizados
- Los daños causados por la pérdida de control sobre el modelo
- Los rayos u otras influencias de alto voltaje o corriente
- Las piezas de desgaste, las piezas sometidas a esfuerzo mecánico y el desgaste normal, las deficiencias ópticas
- Gastos de transporte, envío o seguro
- Los costos de la eliminación adecuada del producto, así como los trabajos de instalación y reinstalación realizados por el servicio

## Sicherheitshinweise | *safety instructions*

## *instructions de sécurité* | *istruzioni di sicurezza* | *Instrucciones de seguridad*

Geben Sie verantwortungsbewusst mit diesem Produkt um.

Als Hersteller und Vertreter des Produktes haben wir keinen unmittelbaren Einfluss auf den korrekten Umgang und die korrekte Bedienung des Produktes. Die nachfolgenden Sicherheitsanweisungen sollen Sie und Ihr Umfeld vor Schäden bewahren, die bei unsachgemäßem Gebrauch entstehen können. Aber auch das Produkt selbst und Ihr Modell sollen durch die entsprechenden Hinweise vor Beschädigung geschützt werden. Lesen Sie deshalb dieses Kapitel aufmerksam durch, bevor Sie das Produkt in Betrieb nehmen! Für Sach- oder Personenschäden durch Nichtbeachten der Bedienungsanleitung oder Nichtbeachten der Sicherheitsanweisungen übernehmen wir keine Haftung. In solchen Fällen erlischt auch die Gewährleistung/ Garantie. Für Folgeschäden übernehmen wir keine Haftung! Für Kinder unter 36 Monaten nicht geeignet. Enthält Kleinteile - Erstickungsgefahr! Das Produkt ist für Kinder unter 14 Jahren nur unter unmittelbarer Aufsicht eines Erwachsenen geeignet. Entsorgen Sie das Verpackungsmaterial sachgerecht, da dieses für Kinder zur Gefahr werden könnte.

*Use this product responsibly.*

*As manufacturer and distributor of the product, we have no direct influence on the correct handling and operation of the product.*

*The following safety instructions are intended to protect you and your environment from damage that may result from improper use. But also the product itself and your model should be protected against damage by the corresponding instructions.*

*Therefore, please read this chapter carefully before putting the product into operation! We accept no liability for damage to property or personal injury caused by non-observance of the operating instructions or the safety instructions. In such cases, the warranty/guarantee also expires. We assume no liability for consequential damages! Not suitable for children under 36 months. Contains small parts - danger of suffocation! The product is suitable for children under 14 years only under direct supervision of an adult. Dispose of the packaging material properly, as it could be dangerous for children.*

Utilisez ce produit de manière responsable.

En tant que fabricant et distributeur du produit, nous n'avons aucune influence directe sur la manipulation et le bon fonctionnement du produit. Les consignes de sécurité suivantes ont pour but de vous protéger, vous et votre environnement, des dommages qui pourraient résulter d'une utilisation non conforme. Mais aussi le produit lui-même et votre modèle doivent être protégés contre les dommages par les instructions correspondantes. Veuillez donc lire attentivement ce chapitre avant de mettre le produit en service! Nous déclinons toute responsabilité pour les dommages matériels ou corporels causés par le non-respect du mode d'emploi ou des consignes de sécurité. Dans ce cas, la garantie/garantie expire également. Nous déclinons toute responsabilité pour les dommages consécutifs! Ne convient pas aux enfants de moins de 36 mois. Contient de petites pièces - danger d'étouffement! Le produit convient aux enfants de moins de 14 ans uniquement sous la surveillance directe d'un adulte. Éliminer le matériel d'emballage de façon appropriée, car il pourrait être dangereux pour les enfants.

*Utilizzare questo prodotto in modo responsabile.*

*In qualità di produttore e distributore del prodotto, non abbiamo alcuna influenza diretta sul corretto utilizzo e funzionamento del prodotto. Le seguenti istruzioni di sicurezza hanno lo scopo di proteggere l'utente e l'ambiente da danni che possono derivare da un uso improprio. Ma anche il prodotto stesso e il vostro modello devono essere protetti contro i danni dalle istruzioni corrispondenti. Pertanto, si prega di leggere attentamente questo capitolo prima di mettere in funzione il prodotto!*

*Non ci assumiamo alcuna responsabilità per danni a cose o danni a persone causati dalla mancata osservanza delle istruzioni per l'uso o delle istruzioni di sicurezza. In questi casi, anche la garanzia/garanzia scade. Non ci assumiamo alcuna responsabilità per danni indiretti! Non adatto a bambini sotto i 36 mesi. Contiene piccole parti - pericolo di soffocamento!*

*Il prodotto è adatto a bambini sotto i 14 anni solo sotto la diretta supervisione di un adulto. Smaltire correttamente il materiale d'imballaggio, poiché potrebbe essere pericoloso per i bambini.*

Maneje este producto con responsabilidad.

Como fabricante y distribuidor del producto, no tenemos influencia directa en la correcta manipulación y funcionamiento del producto. Las siguientes instrucciones de seguridad tienen por objeto protegerle a usted y a su entorno de los daños que pueden producirse si el producto se utiliza de forma inadecuada. Sin embargo, el producto en sí y su modelo también deben ser protegidos de los daños por las instrucciones correspondientes. Por esta razón, por favor lea este capítulo cuidadosamente antes de poner el producto en funcionamiento! No aceptamos ninguna responsabilidad por daños a la propiedad o lesiones personales que resulten del incumplimiento de las instrucciones de funcionamiento o de seguridad. En tales casos, la garantía también expira. ¡No asumimos ninguna responsabilidad por los daños consecuentes! No es adecuado para niños menores de 36 meses. Contiene partes pequeñas - peligro de asfixia! El producto sólo es apto para niños menores de 14 años bajo la supervisión directa de un adulto. Deshágase del material de embalaje adecuadamente, ya que podría convertirse en un peligro para los niños.

#### **Vor dem Start**

Klären Sie mit Ihrer Versicherung, ob der Betrieb eines funkferngesteuerten Modells unter den Versicherungsschutz fällt (Haftpflichtversicherung).

Wenn Sie noch keine Erfahrung im Steuern von RC-Modellen haben, machen Sie sich zuerst am stehenden Modell mit den Reaktionen auf die Steuerbefehle vertraut. Wenden Sie sich ggf. an einen erfahrenen Modellsportler oder an einen Modellbau-Club. Suchen Sie ggf. die Unterstützung eines erfahrenen Piloten/ Fahrers.

Überprüfen Sie vor der Inbetriebnahme die Fernsteueranlage und das Modell auf Funktionssicherheit und sichtbare Beschädigungen, wie z. B. defekte Steckverbindungen oder beschädigte Kabel. Alle bewegten Teile müssen leichtgängig, aber ohne Lagerspiel funktionieren. Überprüfen Sie alle Schraub- und Steckverbindungen, Radmuttern und elektrischen Kontakte auf festen Sitz, da sich diese beim Transport, während der Fahrt oder bei kleineren Unfällen lockern oder lösen können. Befestigen Sie Überlängen von Kabeln so, dass diese nicht in bewegte/ drehende Teile geraten können. Leitungen dürfen auch nicht geknickt werden. Stellen Sie sicher, dass alle Akkus voll geladen und nicht beschädigt sind.

#### **Fahren/ Fliegen**

Fahren/ fliegen Sie nicht, wenn Ihre Reaktionsfähigkeit eingeschränkt ist (z. B. bei Müdigkeit, Medikamenten- oder Alkoholeinfluss). Fehlreaktionen können schwerwiegende Personen- und Sachschäden verursachen. Fahren/ fliegen Sie auch nicht, wenn Sie nur den geringsten Zweifel am einwandfreien, technischen Zustand Ihres Modells/ Ihrer Fernsteueranlage haben. Halten Sie immer direkten Sichtkontakt zum Modell. Betreiben Sie das Modell nur auf privatem Gelände oder auf zu diesem Zweck ausgewiesenen Plätzen. Beachten Sie die Auflagen und Bestimmungen für das Gelände.

Achten Sie beim Betrieb eines Modells immer darauf, dass sich niemals Körperteile oder Gegenstände im Gefahrenbereich von Motoren oder drehenden Teilen befinden. Überprüfen Sie regelmäßig alle Schraubverbindungen und Befestigungen, da sich diese während des Betriebes lockern oder lösen können. Beenden Sie umgehend den Betrieb Ihres Modells im Falle einer Störung und beseitigen Sie die Ursache der Fehlfunktion, bevor Sie das Modell weiter einsetzen. Vermeiden Sie das Fahren/ Fliegen bei niedrigen Aussentemperaturen, da sich dann die Akkukapazität verringert und der Kunststoff der Karosserie an Elastizität verliert und leicht splittert. Setzen Sie Ihr Modell und die Fernsteueranlage nicht über längere Zeit direkter Sonneneinstrahlung, Feuchtigkeit, starker Verschmutzung oder großer Hitze/ Kälte aus. Fahren Sie nicht in Menschenansammlungen, auf Personen oder Tiere zu, in Naturschutzgebieten, bei Nacht, unter Hochspannungsleitungen, Funkmasten oder bei Gewitter. Elektrische Felder und atmosphärische Störungen können die Signale Ihres Fernstellers beeinflussen, bei Regen oder in feuchtem Gelände, da sonst die Elektrik Schaden nimmt. Beachten Sie, dass RC-Modelle nicht auf Gelände mit öffentlichem Personen- und Kraftverkehr gefahren werden dürfen.

#### **Bestimmungsgemäße Verwendung**

Das Produkt ist ausschließlich für den privaten Einsatz im Modellbaubereich und mit den damit verbundenen Betriebszeiten ausgelegt. Für einen gewerblichen oder industriellen Einsatz sowie für Dauerbetrieb ist dieses Produkt nicht zugelassen. Eine unsachgemäße Verwendung kann zur Gefährdung von Personen sowie zur Beschädigung des Produktes und den damit verbundenen Gefahren wie z. B. Kontrollverlust über das Modell, Kurzschluss, Brand, elektrischer Schlag etc. führen. Beachten Sie die Sicherheitsanweisungen in dieser Bedienungsanleitung. Diese enthalten wichtige Informationen zum Umgang mit dem Produkt. Das Produkt ist für Kinder unter 14 Jahren nur unter Aufsicht Erwachsener geeignet.

#### **Before the start**

*Clarify with your insurance company whether the operation of a radio-controlled model is covered by insurance (liability insurance).*

*If you are not yet experienced in controlling RC models, first familiarise yourself with the reactions to the control commands on the standing model. If necessary, consult an experienced model athlete or a model building club. If necessary, seek the support of an experienced pilot/driver.*

*Check the remote control system and the model for functional reliability and visible damage, such as defective plug connections or damaged cables, before putting it into operation. All moving parts must function smoothly, but without bearing play. Check all screw and plug connections, wheel nuts and electrical contacts for tightness, as these can become loose or detached during transport, while driving or in the event of minor accidents. Fasten excess lengths of cables in such a way that they cannot get into moving/rotating parts. Cables must also not be kinked. Make sure that all batteries are fully charged and not damaged.*

#### **Driving/ Flying**

*Do not drive/fly if your reactions are restricted (e.g. if you are tired or under the influence of medication or alcohol). Incorrect reactions can cause serious personal injury and damage to property. Do not drive if you have the slightest doubt about the perfect technical condition of your model/remote control system. Always maintain direct visual contact with the model. Operate the model only on private property or in places designated for this purpose. Observe the conditions and regulations for the terrain.*

*When operating a model, always ensure that no parts of the body or objects in the danger zone of motors or rotating parts. Regularly check all screw connections and fastenings, as these can become loose or detached during operation. In the event of a malfunction, stop operation of your model immediately and eliminate the cause of the malfunction before continuing to use the model. Avoid driving in low outside temperatures, as this reduces the battery capacity and the plastic of the bodywork loses its elasticity and splinters easily. Do not expose your model and the remote control system to direct sunlight, moisture, heavy soiling or extreme heat/cold for long periods. Do not drive in crowded areas, towards people or animals, in nature reserves, at night, under power lines, radio masts or during thunderstorms. Electrical fields and atmospheric disturbances can affect the signals of your remote control transmitter, in rain or damp conditions, otherwise the electrical system will be damaged. Please note that RC models must not be driven on terrain where there is public transport.*

#### **Intended use**

*The product is designed exclusively for private use in the model building sector and with the associated operating times. This product is not approved for commercial or industrial use or for continuous operation. Improper use can lead to personal injury and damage to the product and the associated risks such as loss of control over the model, short circuit, fire, electric shock, etc. Follow the safety instructions in this manual. They contain important information for handling the product. The product is suitable for children under 14 years of age only under adult supervision.*

#### Avant le début

Précisez auprès de votre compagnie d'assurance si l'exploitation d'un modèle radiocommandé est couverte par une assurance (assurance responsabilité civile).

Si vous n'avez pas encore d'expérience dans le contrôle des modèles RC, familiarisez-vous d'abord avec les réactions aux commandes de contrôle sur le modèle debout. Si nécessaire, consultez un athlète modèle expérimenté ou un club de modélisme. Si nécessaire, demandez l'aide d'un pilote/conducteur expérimenté.

Avant de mettre en service le système de télécommande et le modèle, vérifiez la fiabilité du fonctionnement et les dommages visibles, tels que des prises défectueuses ou des câbles endommagés. Toutes les pièces mobiles doivent fonctionner sans problème, mais sans jeu de roulement. Vérifiez que toutes les connexions à vis et à fiches, les écrous de roue et les contacts électriques sont bien serrés, car ils peuvent se desserrer ou se détacher pendant le transport, pendant la conduite ou lors d'accidents mineurs. Fixez les longueurs de câbles excédentaires de manière à ce qu'elles ne puissent pas entrer dans les parties mobiles/rotatives. Les câbles ne doivent pas non plus être pliés. Assurez-vous que toutes les batteries sont complètement chargées et qu'elles ne sont pas endommagées.

#### Conduire/ Voler

Ne prenez pas le volant si vos réactions sont limitées (par exemple, si vous êtes fatigué ou sous l'influence de médicaments ou d'alcool). Des réactions incorrectes peuvent causer des blessures graves et des dommages matériels. Ne conduisez pas si vous avez le moindre doute sur l'état technique parfait de votre modèle/télécommande. Maintenez toujours un contact visuel direct avec le modèle. N'utilisez le modèle que sur des propriétés privées ou dans des lieux désignés à cet effet. Respectez les conditions et les réglementations du terrain.

Lorsque vous utilisez un modèle, assurez-vous toujours qu'aucune partie du corps ou aucun objet ne se trouve dans la zone de danger de moteurs ou de pièces tournantes. Vérifiez régulièrement tous les raccords et fixations à vis, car ils peuvent se desserrer ou se détacher pendant le fonctionnement. En cas de dysfonctionnement, arrêtez immédiatement le fonctionnement de votre modèle et éliminez la cause du dysfonctionnement avant de continuer à utiliser le modèle. Évitez de conduire par basses températures extérieures, car cela réduit la capacité des batteries et le plastique de la carrosserie perd de son élasticité et se fend facilement en éclats. N'exposez pas votre modèle et le système de télécommande à la lumière directe du soleil, à l'humidité, aux saletés importantes ou à une chaleur/froid extrême pendant de longues périodes. Ne conduisez pas dans des endroits bondés, en direction de personnes ou d'animaux, dans des réserves naturelles, la nuit, sous des lignes électriques, des pylônes radio ou pendant des orages. Les champs électriques et les perturbations atmosphériques peuvent affecter les signaux de votre émetteur de télécommande, en cas de pluie ou d'humidité, sinon le système électrique sera endommagé. Veuillez noter que les modèles RC ne doivent pas être conduits sur des terrains où il y a des transports publics.

#### Utilisation prévue

Le produit est conçu exclusivement pour un usage privé dans le secteur du modélisme et avec les temps d'utilisation associés. Ce produit n'est pas approuvé pour une utilisation commerciale ou industrielle ou pour un fonctionnement continu. Une utilisation incorrecte peut entraîner des blessures et des dommages au produit et les risques associés tels que la perte de contrôle du modèle, un court-circuit, un incendie, un choc électrique, etc.

Suivez les instructions de sécurité de ce manuel. Ils contiennent des informations importantes

pour la manipulation du produit. Le produit ne convient aux enfants de moins de 14 ans que sous la surveillance d'un adulte.

#### *Prima dell'inizio*

*Chiarite con la vostra compagnia di assicurazione se il funzionamento di un modello radiocomandato è coperto da assicurazione (assicurazione di responsabilità civile).*

*Se non siete ancora esperti nel controllo dei modelli RC, familiarizzate prima di tutto con le reazioni ai comandi di controllo sul modello in piedi. Se necessario, consultare un atleta modello esperto o un club di costruzione di modelli. Se necessario, cercare il supporto di un pilota/pilota esperto.*

*Prima di metterlo in funzione, controllare l'affidabilità funzionale del sistema di controllo remoto e del modello e verificare che non vi siano danni visibili, come ad esempio collegamenti a spina difettosi o cavi danneggiati. Tutte le parti mobili devono funzionare senza problemi, ma senza gioco dei cuscinetti. Controllare la tenuta di tutti i collegamenti a vite e a spina, dei dadi delle ruote e dei contatti elettrici, poiché questi possono allentarsi o staccarsi durante il trasporto, durante la guida o in caso di piccoli incidenti. Fissare le lunghezze in eccesso dei cavi in modo che non possano entrare in parti mobili o rotanti. Anche i cavi non devono essere attorcigliati. Assicurarsi che tutte le batterie siano completamente cariche e non siano danneggiate.*

#### *Guidare/volare*

*Non guidate o volate se le vostre reazioni sono limitate (ad es. se siete stanchi o sotto l'influenza di farmaci o alcolici). Reazioni errate possono causare gravi lesioni personali e danni alle cose. Non guidate se avete il minimo dubbio sulle perfette condizioni tecniche del vostro modello/sistema di controllo remoto. Mantenere sempre un contatto visivo diretto con il modello. Gestire il modello solo su proprietà privata o in luoghi designati a tale scopo. Osservare le condizioni e le regole del terreno.*

*Quando si utilizza un modello, assicurarsi sempre che non vi siano parti del corpo o oggetti nella zona pericolosa di motori o parti rotanti. Controllare regolarmente tutti i collegamenti a vite e i fissaggi, poiché questi possono allentarsi o staccarsi durante il funzionamento. In caso di malfunzionamento, interrompere immediatamente il funzionamento del modello ed eliminare la causa del malfunzionamento prima di continuare ad utilizzare il modello. Evitare di guidare a basse temperature esterne, in quanto ciò riduce la capacità della batteria e la plastica della carrozzeria perde facilmente la sua elasticità e si scheggia. Non esponete il vostro modello e il sistema di controllo remoto alla luce diretta del sole, all'umidità, alla sporcizia pesante o al calore/freddo estremo per lunghi periodi di tempo. Non guidare in zone affollate, verso persone o animali, nelle riserve naturali, di notte, sotto le linee elettriche, sotto i piloni della radio o durante i temporali. I campi elettrici e i disturbi atmosferici possono influenzare i segnali del vostro trasmettitore di controllo remoto, in condizioni di pioggia o di umidità, altrimenti l'impianto elettrico sarà danneggiato. Si prega di notare che i modelli RC non devono essere guidati su terreni dove ci sono mezzi di trasporto pubblico.*

#### *Uso previsto*

*Il prodotto è concepito esclusivamente per l'uso privato nel settore della costruzione di modelli e con i relativi tempi di funzionamento. Questo prodotto non è approvato per uso commerciale o industriale o per il funzionamento continuo. L'uso improprio può causare lesioni personali e danni al prodotto e i rischi associati, come la perdita di controllo del modello, corto circuito, incendio, scosse elettriche, ecc.*

*Seguire le istruzioni di sicurezza contenute in questo manuale. Contengono informazioni importanti*

*per la manipolazione del prodotto. Il prodotto è adatto a bambini di età inferiore ai 14 anni solo sotto la supervisione di un adulto.*

## Antes del comienzo

Aclare con su compañía de seguros si el funcionamiento de un modelo radiocontrolado está cubierto por un seguro (seguro de responsabilidad civil).

Si aún no tiene experiencia en el control de modelos RC, primero familiarícese con las reacciones a los comandos de control en el modelo de pie. Si es necesario, consulte a un atleta modelo con experiencia o a un club de construcción de modelos. Si es necesario, busque el apoyo de un piloto/conductor experimentado.

Antes de ponerlo en funcionamiento, compruebe la fiabilidad del funcionamiento del sistema de control remoto y del modelo y los daños visibles, como conexiones de enchufe defectuosas o cables dañados. Todas las partes móviles deben funcionar suavemente, pero sin juego de rodamiento. Compruebe que todas las conexiones de tornillos y enchufes, las tuercas de las ruedas y los contactos eléctricos estén bien apretados, ya que pueden aflojarse o desprenderse durante el transporte, la conducción o en caso de accidentes menores. Fijar el exceso de cables de tal manera que no puedan entrar en las partes móviles/rotativas. Los cables tampoco deben ser enroscados. Asegúrese de que todas las baterías estén completamente cargadas y no estén dañadas.

## Conducir/ Volar

No conduzca o vuele si sus reacciones son limitadas (por ejemplo, si está cansado o bajo la influencia de medicamentos o del alcohol). Las reacciones incorrectas pueden causar graves lesiones personales y daños a la propiedad. No conduzca si tiene la más mínima duda sobre el perfecto estado técnico de su modelo/sistema de control remoto. Mantenga siempre un contacto visual directo con el modelo. Operar el modelo sólo en propiedad privada o en lugares designados para este fin. Observe las condiciones y regulaciones del terreno.

Al operar un modelo, asegúrese siempre de que ninguna parte del cuerpo u objeto en la zona de peligro de los motores o de las piezas giratorias. Revise regularmente todas las conexiones de tornillos y fijaciones, ya que pueden soltarse o desprenderse durante la operación. En caso de mal funcionamiento, detenga el funcionamiento de su modelo inmediatamente y elimine la causa del mal funcionamiento antes de continuar usando el modelo. Evite conducir con temperaturas exteriores bajas, ya que esto reduce la capacidad de la batería y el plástico de la carrocería pierde su elasticidad y se astilla fácilmente. No exponga su modelo y el sistema de control remoto a la luz directa del sol, la humedad, la suciedad pesada o el calor/frío extremo durante largos períodos. No conduzca en zonas concurridas, hacia personas o animales, en reservas naturales, de noche, bajo líneas eléctricas, antenas de radio o durante tormentas eléctricas. Los campos eléctricos y las perturbaciones atmosféricas pueden afectar a las señales de su transmisor de control remoto, en condiciones de lluvia o humedad, de lo contrario el sistema eléctrico se dañará. Por favor, tenga en cuenta que los modelos RC no deben ser conducidos en terrenos donde haya transporte público.

## Uso previsto

El producto está diseñado exclusivamente para uso privado en el sector de la construcción de modelos y con los tiempos de funcionamiento correspondientes. Este producto no está aprobado para uso comercial o industrial ni para funcionamiento continuo. El uso inadecuado puede provocar lesiones personales y daños en el producto y los riesgos asociados, como la pérdida de control del modelo, cortocircuito, incendio, descarga eléctrica, etc.

Siga las instrucciones de seguridad de este manual. Contienen información importante

para manejar el producto. El producto es adecuado para niños menores de 14 años de edad sólo bajo la supervisión de un adulto.

## Hinweise für Akkus und Batterien

Bewahren Sie Batterien/Akkus ausserhalb der Reichweite von Kindern und Haustieren auf, da diese die Batterien/ Akkus versehentlich verschlucken können. Suchen Sie in diesem Fall umgehend einen Arzt auf!

Ausgelaufene oder beschädigte Batterien/Akkus können bei Berührung Verätzungen verursachen. Falls Haut oder Augen mit dem Elektrolyten in Kontakt kommen, spülen Sie die Stelle sofort sorgfältig mit klarem Wasser

und suchen Sie einen Arzt auf. Benutzen Sie geeignete Schutzhandschuhe bei der Entsorgung des defekten Akkus. Wenn Sie Auffälligkeiten wie Geruch, Verfärbung, übermäßige Erhitzung oder Verformung des Akkus bemerken, trennen Sie den Akku sofort vom Ladegerät bzw. vom Verbraucher. Entsorgen Sie den Akku!

Herkömmliche Alkaline-Batterien (1,5V) sind nur für den einmaligen Gebrauch vorgesehen und müssen anschliessend ordnungsgemäss entsorgt werden. Entsorgen Sie leere Batterien bzw. defekte Akkus umweltgerecht über die autorisierten Sammelstellen.

Die Entsorgung über den Hausmüll ist untersagt!

Akkus dürfen nicht feucht oder nass werden. Vermeiden Sie auch die Entstehung von Kondenswasser. Setzen Sie die Batterien/Akkus, das Ladegerät und das Modell niemals widrigen Umgebungsbedingungen aus (z. B. Nässe, zu hoher oder niedriger Umgebungstemperatur, Zündquellen oder offenem Feuer, Staub, Dämpfen, Lösungsmitteln)! Vermeiden Sie auch starke Verschmutzung sowie übermäßige mechanische Belastung des Akkus, zerren Sie auch niemals an den Anschlusskabeln! Mischen Sie niemals Batterien und Akkus gleichzeitig in einem Gerät! Werden zur Stromversorgung des Senders keine fabrikneuen Batterien genutzt, achten Sie auf eine ausreichende Restkapazität (Batterieprüfer). Wechseln Sie immer den kompletten Satz Batterien aus, nicht nur einzelne Zellen. Verwenden Sie stets Batterien bzw. Akkus des gleichen Typs und Herstellers. Mischen Sie nicht Batterien mit unterschiedlichem Ladezustand. Achten Sie beim Einlegen von Batterien bzw. Akkus in die Akkuhalterung auf die richtige Polung. Bei Falschpolung wird nicht nur ihr Modell, sondern auch der Akku beschädigt. Batterien/ Akkus dürfen niemals kurzgeschlossen, beschädigt, zerlegt oder in offenes Feuer geworfen werden. Es besteht Brand- und Explosionsgefahr! Trennen Sie den Akku bei starker Erwärmung sofort vom Ladegerät! Bei längerem Nichtgebrauch des Modells entnehmen Sie die eingelegten Batterien bzw. Akkus aus der Fernsteuerung und aus dem Modell, um Schäden durch auslaufende / tiefentladene Batterien/ Akkus zu vermeiden.

**Löschmittel:** Im Falle eines Brandes ist dieser per Wassersprühstrahl, Kohlendioxid oder Löschpulver-/ Schaum zu bekämpfen. Der Wasservollstrahl ist nicht zum Löschen geeignet. Besonders empfohlen wird der Einsatz eines Feuerlöschers mit AVD-Löschmittel.

## Entsorgung

Entsorgen Sie das Produkt am Ende seiner Lebensdauer gemäß den geltenden gesetzlichen Vorschriften (Nicht im Hausmüll entsorgen).

Sie als Endverbraucher sind gesetzlich (Batterieverordnung) zur Rückgabe aller gebrauchten Batterien und Akkus verpflichtet; eine Entsorgung über den Hausmüll ist untersagt! Nebenstehende Symbole weisen auf das Verbot der Entsorgung über den Hausmüll hin. Schadstoffhaltige Batterien/Akkus sind zusätzlich mit den Bezeichnungen für das ausschlaggebende Schwermetall gekennzeichnet: Cd=Cadmium, Hg=Quecksilber, Pb=Blei (Bezeichnung steht auf Batterie/Akku z.B. unter den links abgebildeten Mülltonnen-Symbolen). Ihre verbrauchten Batterien/Akkus können Sie unentgeltlich bei den Sammelstellen Ihrer Gemeinde oder überall dort abgeben, wo Batterien/Akku verkauft werden. Sie erfüllen damit die gesetzlichen Verpflichtungen und leisten Ihren Beitrag zum Umweltschutz.



### Notes for batteries and rechargeable batteries

Keep batteries out of the reach of children and pets as they may accidentally swallow the batteries. In this case, consult a doctor immediately!

Leaking or damaged batteries can cause burns if touched. If skin or eyes come into contact with the electrolyte, rinse immediately and thoroughly with clear water.

and see a doctor. Use suitable protective gloves when disposing of the defective

Batteries. If you notice any abnormal smell, discoloration, excessive heating or deformation of the battery, disconnect the battery from the charger or consumer immediately. Dispose of the battery!

Conventional alkaline batteries (1.5V) are intended for single use only and must then be disposed of properly. Dispose of empty batteries or defective rechargeable batteries in an environmentally friendly manner at authorised collection points. It is prohibited to dispose of them with household waste!

Batteries must not become damp or wet. Also avoid the formation of condensation water. Never expose the batteries/rechargeable batteries, the charger and the model to adverse environmental conditions (e.g. wetness, excessively high or low ambient temperature, sources of ignition or open fire, dust, vapours, solvents)! Avoid heavy soiling and excessive mechanical stress on the battery and never pull the connecting cables! Never mix batteries and rechargeable batteries at the same time in one device! If no brand-new batteries are used to power the transmitter, ensure that there is sufficient residual capacity (battery tester).

Always replace the complete set of batteries, not just individual cells. Always use batteries of the same type and manufacturer.

Do not mix batteries with different charge levels. Make sure that the polarity is correct when inserting batteries into the battery holder. If the polarity is incorrect, not only your model but also the battery will be damaged. Batteries must never be short-circuited, damaged, disassembled or thrown into an open fire. There is a risk of fire and explosion!

If the battery gets hot, disconnect it from the charger immediately! If the model is not used for a longer period of time, remove the batteries or rechargeable batteries from the remote control and from the model in order to avoid damage from leaking / deeply discharged batteries.

Extinguishing media: In the event of a fire, it must be extinguished by water spray, carbon dioxide or extinguishing powder/foam. The full water jet is not suitable for extinguishing. The use of a fire extinguisher with AVD extinguishing agent is particularly recommended.

### Disposal

At the end of its service life, dispose of the product in accordance with the applicable regulations. legal regulations (do not dispose of with household waste).

You as end user are legally obliged (battery regulation) to return all used batteries and accumulators.

disposal via household waste is prohibited! The adjacent symbols refer to the prohibition of disposal with household waste.

Batteries containing harmful substances are additionally marked with the designations for the decisive heavy metal: Cd=Cadmium, Hg=Mercury, Pb=Lead (the name appears on the battery/rechargeable battery, e.g. under the garbage can symbols shown on the left). You can return your used batteries/rechargeable batteries free of charge to the collection points in your municipality or wherever batteries/rechargeable batteries are sold. In doing so, you fulfil your legal obligations and make your contribution to environmental protection.



### Remarques concernant les piles et les accumulateurs

Gardez les piles hors de portée des enfants et des animaux domestiques, car ils risquent de les avaler accidentellement. Dans ce cas, consultez immédiatement un médecin !

Les piles qui fuient ou qui sont endommagées peuvent causer des brûlures si on les touche. Si la peau ou si les yeux entrent en contact avec l'électrolyte, rincer immédiatement et abondamment à l'eau claire.

et voir un médecin. Utilisez des gants de protection appropriés lors de la mise au rebut de l'appareil défectueux.

Batteries. Si vous remarquez une odeur anormale, une décoloration, un échauffement excessif ou une déformation de la batterie, débranchez immédiatement la batterie du chargeur ou du consommateur. Jetez la batterie !

Les piles alcalines classiques (1,5 V) sont destinées à un usage unique et doivent être mises au rebut de façon appropriée.

Éliminer les piles vides ou les piles rechargeables défectueuses dans le respect de l'environnement dans les points de collecte agréés. Il est interdit de les jeter avec les ordures ménagères !

Les batteries ne doivent pas être humides ou mouillées. Éviter également la formation d'eau de condensation. N'exposez jamais les piles/batteries rechargeables, le chargeur et le modèle à des conditions ambiantes défavorables (par ex. humidité, température ambiante trop élevée ou trop basse, sources d'inflammation ou feu ouvert, poussière, vapeurs, solvants) ! Évitez les salissures importantes et les contraintes mécaniques excessives sur la batterie et ne tirez jamais sur les câbles de connexion !

Ne jamais mélanger les piles et les accumulateurs en même temps dans un seul appareil ! Si aucune pile neuve n'est utilisée

pour alimenter l'émetteur, s'assurer que la capacité résiduelle est suffisante (testeur de piles). Remplacez toujours l'ensemble complet des piles, pas seulement les piles individuelles. Utilisez toujours des piles du même type et du même fabricant. Ne mélangez pas des batteries ayant des niveaux de charge différents. Assurez-vous que la polarité est correcte lorsque vous insérez les piles dans la porte-piles. Si la polarité est incorrecte, non seulement votre modèle, mais aussi la batterie seront endommagés. Les batteries ne doivent jamais être court-circuitées, endommagées, démontées ou jetées dans un feu ouvert. Risque d'incendie et d'explosion !

Si la batterie chauffe, débranchez-la immédiatement du chargeur ! Si le modèle n'est pas utilisé pendant une période prolongée, retirez les piles ou les piles rechargeables de la télécommande et du modèle afin d'éviter d'endommager les piles qui fuient/déchargent profondément.

Moyens d'extinction : En cas d'incendie, il faut l'éteindre par pulvérisation d'eau, de dioxyde de carbone ou de poudre/mousse d'extinction. Le jet d'eau plein n'est pas adapté à l'extinction. L'utilisation d'un extincteur avec agent extincteur AVD est particulièrement recommandée.

### Élimination

A la fin de sa durée de vie, éliminer le produit conformément à la réglementation en vigueur. prescriptions légales (ne pas jeter avec les ordures ménagères).

En tant qu'utilisateur final, vous êtes tenu par la loi (réglementation sur les piles) de restituer toutes les piles et accumulateurs usagés.

l'élimination avec les ordures ménagères est interdite ! Les symboles ci-contre renvoient à l'interdiction d'élimination avec les ordures ménagères. Les piles contenant des substances nocives sont en outre marquées avec les désignations du métal lourd déterminant : Cd=Cadmium, Hg=Mercure, Pb=Lead (le nom apparaît sur la batterie/batterie rechargeable, par exemple sous les symboles de poubelle indiqués à gauche). Vous pouvez retourner gratuitement vos piles et accumulateurs usagés aux points de collecte de votre commune ou dans les points de vente de piles et d'accumulateurs. Ce faisant, vous remplissez vos obligations légales et contribuez à la protection de l'environnement.





### Note per batterie e batterie ricaricabili

Tenere le batterie fuori dalla portata dei bambini e degli animali domestici che potrebbero accidentalmente ingoiare le batterie. In questo caso, consultare immediatamente un medico!

La perdita o il danneggiamento delle batterie può causare ustioni se toccate. Se la pelle o gli occhi vengono a contatto con l'elettrolita, sciacquare immediatamente e abbondantemente con acqua pulita. e vedere un dottore. Utilizzare guanti protettivi adeguati per lo smaltimento del prodotto difettoso.

Batterie. Se si notano odori anomali, scolorimento, eccessivo riscaldamento o deformazione della batteria, scollegare immediatamente la batteria dal caricabatterie o dall'utenza. Sostituire la batteria!

Le batterie alcaline convenzionali (1,5V) sono monouso e devono essere smaltite correttamente. Sostituire le batterie scariche o le batterie ricaricabili difettose in modo ecologico presso i punti di raccolta autorizzati. È vietato smaltirli con i rifiuti domestici!

Le batterie non devono diventare umide o bagnate. Evitare anche la formazione di acqua di condensa. Non esporre mai le batterie/batterie ricaricabili, il caricabatterie e l'aeromodello a condizioni ambientali avverse (ad es. umidità, temperatura ambiente troppo alta o bassa, fonti di accensione o fuoco aperto, polvere, vapori, solventi)! Evitare lo sporco pesante e le sollecitazioni meccaniche eccessive sulla batteria e non tirare mai i cavi di collegamento! Non mischiare mai batterie e batterie ricaricabili contemporaneamente in un unico apparecchio! Se non vengono utilizzate batterie nuove per alimentare il trasmettitore, assicurarsi che ci sia una capacità residua sufficiente (tester di batterie). Sostituire sempre il set completo di batterie, non solo le singole celle. Utilizzare sempre batterie dello stesso tipo e dello stesso produttore. Non mescolare le batterie con livelli di carica diversi. Accertarsi che la polarità sia corretta quando si inseriscono le batterie nel portabatterie. Se la polarità non è corretta, non solo il modello, ma anche la batteria sarà danneggiata. Le batterie non devono mai essere cortocircuitate, danneggiate, smontate o gettate nel fuoco aperto. Pericolo di incendio ed esplosione!

Se la batteria si scalda, scollegarla immediatamente dal caricabatterie! Se il modello non viene utilizzato per un periodo di tempo prolungato, rimuovere le batterie o le batterie ricaricabili dal telecomando e dal modello per evitare danni dovuti a perdite o scariche profonde.

Mezzi di estinzione: in caso di incendio, deve essere estinto con acqua nebulizzata, anidride carbonica o polvere/schiuma estinguente. Il getto d'acqua pieno non è adatto allo spegnimento. Si raccomanda in particolare l'uso di un estintore con agente estinguente AVD.

### Smaltimento

Al termine della sua vita utile, smaltire il prodotto secondo le norme vigenti.

Disposizioni di legge (non smaltire insieme ai rifiuti domestici).

L'utente finale è obbligato per legge (regolamento sulle batterie) a restituire tutte le batterie e gli accumulatori usati.

Lo smaltimento tramite i rifiuti domestici è vietato! I simboli accanto si riferiscono al divieto di smaltimento dei rifiuti domestici.

Le batterie contenenti sostanze nocive sono inoltre contrassegnate con la designazione del metallo pesante decisivo: Cd=Cadmio, Hg=Mercurio, Pb=Capo (il nome appare sulla batteria/batteria ricaricabile, ad esempio sotto i simboli dei bidoni della spazzatura mostrati a sinistra). È possibile restituire gratuitamente le batterie esauste/batterie ricaricabili presso i punti di raccolta del proprio comune di residenza o nei punti vendita di batterie/batterie ricaricabili. In questo modo, adempite ai vostri obblighi di legge e date il vostro contributo alla protezione dell'ambiente.



### Instrucciones para los acumuladores y las baterías

Mantenga las pilas fuera del alcance de los niños y los animales domésticos, ya que pueden tragárselas accidentalmente. ¡En este caso, consulte a un médico inmediatamente!

Las baterías/acumuladores con fugas o dañados pueden causar quemaduras por contacto. Si la piel o los ojos entran en contacto con el electrolito, inmediatamente enjuague la zona a fondo con agua limpia y ver a un médico. Utilice guantes protectores adecuados al deshacerse de los productos defectuosos.

Baterías. Si nota alguna anomalía como el olor, la decoloración, el calentamiento excesivo o la deformación de la batería, desconecte inmediatamente la batería del cargador o de la carga. ¡Desháztela de la batería!

Las pilas alcalinas convencionales (1,5 V) están destinadas a un solo uso y deben ser eliminadas adecuadamente después.

Deshágase de las baterías vacías o de las baterías recargables defectuosas de forma respetuosa con el medio ambiente en los puntos de recogida autorizados. ¡La eliminación con la basura doméstica está prohibida!

Las baterías no deben mojarse ni humedecerse. También evita la formación de agua de condensación. No exponga nunca las baterías/acumuladores, el cargador y el modelo a condiciones ambientales adversas (por ejemplo, humedad, temperatura ambiente excesivamente alta o baja, fuentes de ignición o fuego abierto, polvo, vapores, disolventes)! También evita la suciedad pesada y la excesiva tensión mecánica en la batería y nunca tire de los cables de conexión! ¡Nunca mezcle pilas y baterías recargables en un aparato al mismo tiempo! Si no se utilizan pilas nuevas para suministrar energía al transmisor, asegúrese de que haya suficiente capacidad restante (comprobador de pilas). Siempre reemplace el juego completo de baterías, no sólo las celdas individuales. Utilice siempre baterías o pilas recargables del mismo tipo y fabricante. No mezcle baterías con diferentes niveles de carga. Al insertar las pilas o baterías recargables en el portapilas, asegúrese de que la polaridad sea la correcta. La polaridad incorrecta dañará no sólo su modelo sino también la batería. Las baterías/baterías recargables nunca deben ser cortocircuitadas, dañadas, desmontadas o arrojadas al fuego. ¡Hay riesgo de incendio y explosión!

Si la batería se calienta mucho, desconecte el cargador inmediatamente. Si no se va a utilizar el modelo durante un período de tiempo prolongado, retire las pilas o baterías recargables insertadas del mando a distancia y del modelo para evitar daños por fugas / baterías profundamente descargadas / baterías recargables.

Medios de extinción: En caso de incendio, éste debe ser extinguido con agua pulverizada, dióxido de carbono o polvo/espuma de extinción. El chorro de agua completo no es adecuado para la extinción. Se recomienda especialmente el uso de un extintor de incendios con agente extintor AVD.

### Eliminación

Deshágase del producto al final de su vida útil de acuerdo con las reglamentos legales (No desechar en la basura doméstica).

Usted como usuario final está legalmente obligado (regulación de la batería) a devolver todas las baterías y acumuladores usados

la eliminación con la basura doméstica está prohibida! Los símbolos adyacentes indican que la eliminación con los desechos domésticos está prohibida. Las baterías/acumuladores que contienen sustancias nocivas están marcados adicionalmente con las designaciones del metal pesado decisivo: Cd=Cadmio, Hg=Mercurio, Pb=Plomo (la designación está en la batería/acumulador, por ejemplo, debajo de los símbolos del cubo de basura que se muestran a la izquierda). Puede devolver las pilas o baterías recargables usadas sin carga alguno en los puntos de recogida de su municipio o en cualquier lugar donde se vendan pilas o baterías recargables. De esta manera usted cumple con sus obligaciones legales y contribuye a la protección del medio ambiente.





Outdoor verwendbar



nur im Sichtbereich  
fliegen



maximale Flughöhe  
beachten



## Fernsteuerung | remote control

Contrôle à distance | *Controllo remoto* | El control remoto

### Einsetzen der Senderbatterien:

1. Schraube herausdrehen, 2. Batteriefach öffnen  
Batterien (4x AA) einsetzen (Nicht im Lieferumfang, keine Akkus verwenden!),  
auf richtige Polung achten!  
Batteriefach wieder verschließen. Wird das Modell längere Zeit nicht benutzt,  
Batterien aus Sender entnehmen!

### Inserting the transmitter batteries:

1. Unscrew the screw, open the 2. battery compartment  
Insert batteries (4x AA) (not included, do not use rechargeable batteries!),  
pay attention to correct polarity!  
Close battery compartment again If the model is not used for a long time,  
Remove batteries from transmitter!

### Mise en place des piles de l'émetteur:

1 Dévissez la vis, ouvrez le compartiment à 2 piles  
Insérer des piles (4x AA) (ne pas utiliser de piles rechargeables !), faire attention à la polarité!  
Refermer le compartiment des piles Si le modèle n'est pas utilisé pendant une longue période,  
Retirez les piles de l'émetteur!

### Inserimento delle batterie del trasmettitore:

1 Svitare la vite, aprire il vano delle 2 batterie  
Inserire le batterie (4x AA) (non utilizzare batterie ricaricabili!), fare attenzione alla corretta polarità!  
Chiudere nuovamente il vano batterie Se il modello non viene utilizzato per un lungo periodo di tempo,  
Rimuovere le batterie dal trasmettitore!

### Colocar las pilas del transmisor:

1 Desenrosca el tornillo, abrir el compartimento de las 2 pilas  
Inserte las pilas (4x AA) (¡no use pilas recargables!), ¡preste atención a la polaridad correcta! cierre el compartimento de  
las pilas de nuevo Si el modelo no se usa durante mucho tiempo, ¡Quita las pilas del transmisor!

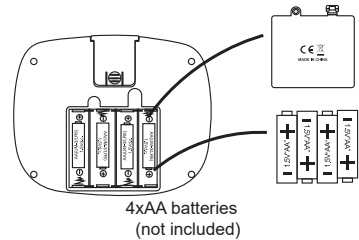

## Akku & SD-Karte einsetzen | insert battery & SD card | Insérer la batterie et la carte SD Inserire la batteria e la scheda SD | Inserte la batería y la tarjeta SD

Akku in das Akkufach an der Rückseite des Copters stecken (Verriegelungslasche nach unten).  
Nach dem Flug Akku immer aus dem Modell entnehmen!

*Insert battery into the battery compartment at the back of the copter  
(locking tab down).  
Always remove the battery from the model after the flight!*

Insérez la pile dans le compartiment à piles à l'arrière de l'hélicoptère  
(linguette de verrouillage vers le bas).  
Retirez toujours la batterie du modèle après un vol !

*Inserire la batteria nel vano batteria sul retro dell'elicottero  
(linguetta di bloccaggio rivolta verso il basso).  
Togliere sempre la batteria dal modello dopo un volo!*

Inserte la batería en el compartimento de la batería en la parte posterior  
del helicóptero (pestaña de bloqueo hacia abajo).  
¡Siempre quita la batería del modelo después de un vuelo!

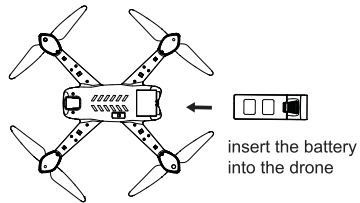

An der Unterseite des Modells befindet sich der SD-Karten-Slot. Hier kann eine Micro-Sd Karte (max. 8GB) für die Aufzeichnung von Bildern/ Videos eingesetzt werden.

*The SD card slot is located at the bottom of the model. A micro-SD card (max. 8GB) can be inserted here for the recording of images / videos can be used.*

En bas du modèle se trouve le logement pour carte SD. Il est possible d'y insérer une carte Micro-Sd (8 Go max.) pour le stockage des données.  
l'enregistrement d'images / de vidéos peut être utilisé.

*Nella parte inferiore del modello c'è lo slot per la scheda SD.  
Qui può essere inserita una scheda Micro-Sd (max. 8GB) per il  
la registrazione di immagini/video può essere utilizzata.*

En la parte inferior del modelo se encuentra la ranura para tarjetas SD.  
Aquí se puede insertar una tarjeta Micro-Sd (máx. 8GB)  
para el se puede utilizar la grabación de imágenes/videos.

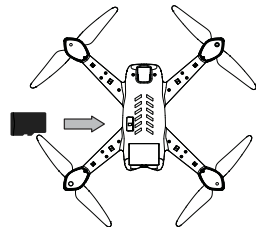

## Flugakku laden | charging the flight battery | Recharger la batterie de vol Caricare la batteria di volo | Cargar la batería de vuelo

Laden Sie den Akku **IMMER** ausserhalb des Modells, um eine Überhitzung während des Ladevorganges zu vermeiden,  
verwenden Sie immer eine feuerfeste Unterlage! **NIE** unbeaufsichtigt laden!  
Lösen Sie die Steckverbindung niemals durch ziehen an den Kabeln, immer am Stecker ziehen.

- Stecken Sie das Ladegerät (USB) an eine geeignete Stromversorgung (Ladegerät leuchtet rot)  
(USB-Netzteil, Handy-Adapter | nicht im Lieferumfang).
- Verbinden Sie nun den Akku mit dem Ladegerät (Auf richtige Polung achten!)
- Die LED blinkt/ leuchtet rot, der Akku wird geladen.
- Die LED leuchtet grün, der Akku ist vollständig geladen.
- Trennen Sie den Akku vom USB-Ladekabel.
- Trennen Sie das USB-Ladekabel von der Stromversorgung.
- Maximale Ladezeit ca. 2-4 Stunden.
- Laden Sie **NIE** unbeaufsichtigt (z. B. „über Nacht“)!
- Laden Sie **IMMER** auf einer feuerfesten Unterlage!
- Sicherheitsbestimmungen beachten!

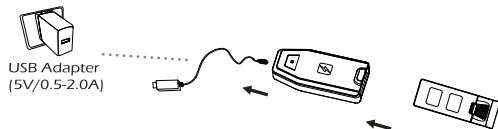

*ALWAYS charge the battery outside the model to avoid overheating during charging, always use a fireproof base!  
NEVER charge unattended!  
Never disconnect by pulling on the cables, always pull on the plug.*

- Plug the charger (USB) into a suitable power supply (charger lights red)  
(USB power supply, cell phone adapter | not included in delivery).
- Now connect the battery to the charger (ensure correct pooling!).
- The LED flashes/ lights up red, the battery is charging.
- The LED lights up green, the battery is fully charged.
- Disconnect the battery from the USB charging cable.
- Disconnect the USB charging cable from the power supply.
- Maximum charging time approx. 2-4 hours.
- NEVER charge unattended (e.g. "overnight")!
- ALWAYS charge on a fireproof base!
- Observe safety regulations!

Chargez TOUJOURS la batterie à l'extérieur du modèle pour éviter toute surchauffe pendant la charge, utilisez toujours un support ignifuge ! Ne chargez JAMAIS sans surveillance !

Ne débranchez jamais en tirant sur les câbles, tirez toujours sur la fiche.

- Branchez le chargeur (USB) sur une source d'alimentation appropriée (le chargeur s'allume en rouge).  
(Alimentation USB, adaptateur pour téléphone portable | non inclus dans la livraison).
- Connectez maintenant la batterie au chargeur (assurez-vous d'une mise en commun correcte !).
- Le voyant clignote/ s'allume en rouge, la batterie est en cours de chargement.
- Le voyant s'allume en vert, la batterie est entièrement chargée.
- Débranchez la batterie du câble de charge USB.
- Débranchez le câble de charge USB de l'alimentation électrique.
- Temps de charge maximum d'environ 2 à 4 heures.
- Ne chargez JAMAIS sans surveillance (par exemple, "pendant la nuit") !
- Chargez TOUJOURS sur une surface ignifugée !
- Respectez les règles de sécurité !

Caricare SEMPRE la batteria all'esterno del modello per evitare il surriscaldamento durante la carica, utilizzare sempre un pad ignifugo! Non caricare MAI incustodito!  
Non scollegare mai tirando i cavi, tirare sempre la spina.

- Inserire il caricabatterie (USB) in un'alimentazione adeguata (il caricabatterie si illumina di rosso)  
(Alimentazione USB, adattatore per cellulare | non incluso nella consegna).

- Collegare ora la batteria al caricatore (assicurarsi del corretto raggruppamento!).

- Il LED lampeggia/ si accende in rosso, la batteria è in carica.

- Il LED si illumina di verde, la batteria è completamente carica.

- Scollegare la batteria dal cavo di ricarica USB.

- Scollegare il cavo di ricarica USB dall'alimentazione.

- Tempo massimo di ricarica circa 2-4 ore.

- Non caricare MAI incustodito (per esempio "durante la notte")!

- Caricare SEMPRE su una superficie ignifuga!

- Rispettare le norme di sicurezza!

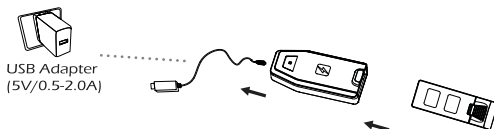

Cargue SIEMPRE la batería fuera del modelo para evitar el sobrecalentamiento durante la carga, utilice siempre una almohadilla ignifuga. ¡NUNCA cargue sin vigilancia!

No desconecte nunca tirando de los cables, tire siempre del enchufe.

- Conecte el cargador (USB) a una fuente de alimentación adecuada (el cargador se ilumina en rojo)

(Fuente de alimentación USB, adaptador de teléfono móvil | no incluidos en la entrega).

- Ahora conecte la batería al cargador (¡asegúrese de que la puesta en común es correcta!).

- El LED parpadea/ se ilumina en rojo, la batería se está cargando.

- El LED se ilumina en verde, la batería está completamente cargada.

- Desconecte la batería del cable de carga USB.

- Desconecte el cable de carga USB de la fuente de alimentación.

- Tiempo máximo de carga de 2 a 4 horas aproximadamente.

- NUNCA cargue sin vigilancia (por ejemplo, "durante la noche").

- Cargue SIEMPRE en una superficie ignifuga.

- Respete las normas de seguridad.

Sender | *transmitter* | émetteur  
trasmettitore | *émetteur*

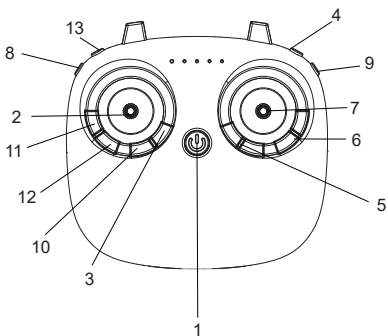

- |                          |                            |
|--------------------------|----------------------------|
| 1) Ein-Ausschalter       | 1) on-off switch           |
| 2) linker Steuerknüppel  | 2) Left control stick      |
| 3) Auto-Start & Landung  | 3) Auto take off & landing |
| 4) Return                | 4) Return                  |
| 5) Trimmung-vor-zurück   | 5) Trim-forward-backward   |
| 6) Trimmung-rechts-links | 6) Trim-right-left         |
| 7) rechter Steuerknüppel | 7) right stick             |
| 8) Speed-Select          | 8) Speed-Select            |
| 9) 360° Flip             | 9) 360° flip               |
| 10) Not-Aus              | 10) emergency stop         |
| 11) Foto                 | 11) photo                  |
| 12) Video                | 12) Video                  |
| 13) Headless             | 13) Headless               |

- |                                       |
|---------------------------------------|
| 1) interrupteur marche-arrêt          |
| 2) manche de commande gauche          |
| 3) Décollage et atterrissage automat. |
| 4) Retour                             |
| 5) Découpage avant-arrière            |
| 6) Découpage droite-gauche            |
| 7) manche droit                       |
| 8) Sélection de la vitesse            |
| 9) Retournement à 360                 |
| 10) Arrêt d'urgence                   |
| 11) photo                             |
| 12) vidéo                             |
| 13) Sans tête                         |

- |                                     |
|-------------------------------------|
| 1) interruttore on-off              |
| 2) stick di controllo sinistro      |
| 3) decollo e atterraggio automatico |
| 4) Ritorno                          |
| 5) Trim avanti-indietro             |
| 6) Trim destra-sinistra             |
| 7) bastone destro                   |
| 8) Selezione della velocità         |
| 9) capovolgimento a 360°            |
| 10) Arresto di emergenza            |
| 11) foto                            |
| 12) video                           |
| 13) Senza testa                     |

- |  |
|--|
| 1) interruptor de encendido y apagado  |
| 2) palanca de control izquierda        |
| 3) Despege y aterrizaje automáticos    |
| 4) Retorno                             |
| 5) Recorte hacia delante y hacia atrás |
| 6) Recorte derecha-izquierda           |
| 7) palo derecho                        |
| 8) Selección de velocidad              |
| 9) Volteó de 360°                      |
| 10) Parada de emergencia               |
| 11) foto                               |
| 12) video                              |
| 13) Sin cabeza                         |

**Copter & Sender | copter & transmitter | Copter et émetteur  
Copter e trasmettitore | Copter et émetteur**

Auf der Rückseite der Fernsteuerung befindet sich die Halterung für den Smartphonehalter. Abdeckung herauschieben und Smartphonehalterung einschieben.

*The holder for the smartphone holder is located on the back of the remote control. Slide out the cover and insert the smartphone holder.*

Le support pour le support de smartphone est situé à l'arrière de la télécommande. Faites glisser le couvercle et insérez le support pour smartphone.

*Il supporto per il porta smartphone si trova sul retro del telecomando. Sfilare il coperchio e inserire il supporto dello smartphone.*

El soporte para el teléfono inteligente se encuentra en la parte posterior del mando a distancia. Deslice la tapa hacia fuera e introduzca el soporte del smartphone.

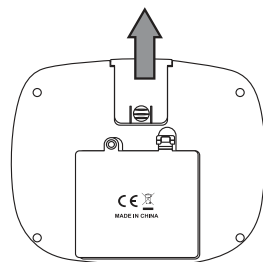

**Wechseln der Rotorblätter | Changing the rotor blades | Changer les pales du rotor  
Sostituzione delle pale del rotore | Cambiar las palas del rotor**

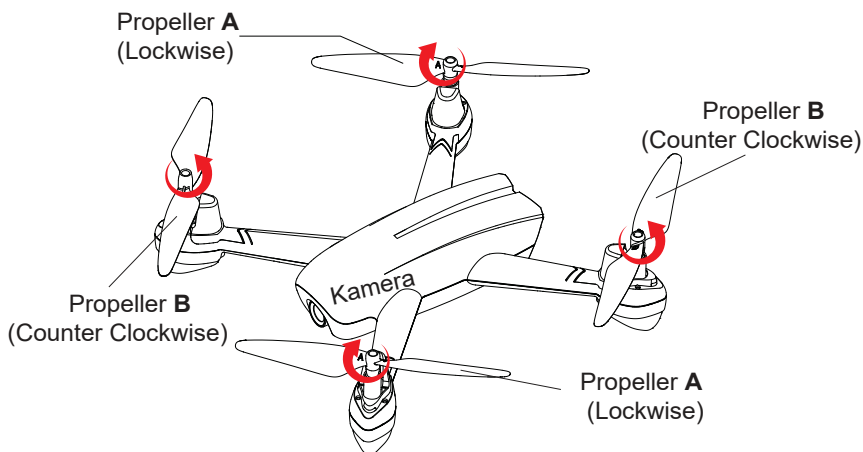

Defekte/ verschlissene Rotorblätter sowie andere Teile müssen umgehend erneuert werden um eine einwandfreie Funktion des Modells gewährleisten zu können. Beim Wechseln der Rotorblätter ist darauf zu achten, dass genau die gleich beschrifteten Blätter wieder angebracht werden.

Falsch montierte Rotorblätter führen zum Kontrollverlust und zu Schäden am Modell!

*Defective/worn rotor blades and other parts must be replaced immediately to ensure the proper functioning of the model. When changing the rotor blades, make sure that exactly the same labelled blades are attached again. Incorrectly fitted rotor blades will result in loss of control and damage to the model!*

Les pales de rotor et autres pièces défectueuses/usées doivent être remplacées immédiatement pour assurer le bon fonctionnement du modèle. Lorsque vous changez les pales du rotor, assurez-vous que les mêmes pales étiquetées sont à nouveau fixées.

Des pales de rotor mal montées entraînent une perte de contrôle et des dommages au modèle !

*Le pale del rotore e le altre parti difettose o logorate devono essere immediatamente sostituite per garantire il corretto funzionamento del modello. Quando si cambiano le pale del rotore, assicurarsi che le pale etichettate siano esattamente le stesse.*

*Pale del rotore montate in modo errato causando la perdita di controllo e il danneggiamento del modello!*

Las palas del rotor defectuosas o desgastadas y otras piezas deben ser reemplazadas inmediatamente para asegurar el correcto funcionamiento del modelo. Cuando cambie las cuchillas del rotor, asegúrese de que se coloquen de nuevo exactamente las mismas cuchillas etiquetadas.

¡Si las palas del rotor están mal colocadas, se perderá el control y se dañará el modelo!

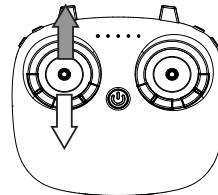
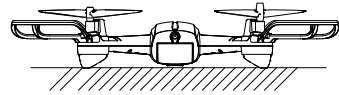
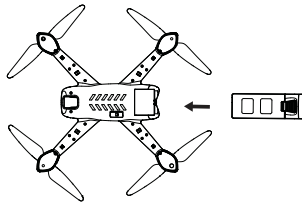
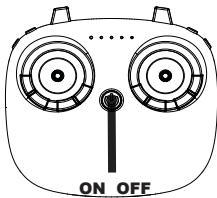

- 1) Sender einschalten
  - 2) Akku ind den Copter einsetzen (Verriegelungsflasche nach unten), Modell einschalten (Schalter oberhalb des Akkufaches)
  - 3) die LED des Copters blinkt
  - 4) Copter waagrecht abstellen
  - 5) linken Steuerhebel nach oben (Sender piept) und dann nach unten (Sender piept) bewegen, die LED's leuchten nun konstant. Führen Sie vor jedem Flug eine Funktions- und Reichweitenkontrolle durch.
- Betreiben Sie das Modell nur in Sichtweite! Fliegen Sie nicht auf Menschen/ Tiere zu! Beachten Sie die in Ihrem Land geltenden Bestimmungen zum Betrieb von Quadrocoptern! Prüfen Sie, ob eine Haftpflichtversicherung benötigt wird!

- 1) Switch on transmitter
  - 2) Insert the battery into the copter (locking tab down), switch on the model (switch above the battery compartment).
  - 3) the LED of the copter flashes
  - 4) park the copter horizontally
  - 5) move left control lever up (transmitter beeps) and then down (transmitter beeps), the LED's will now light constantly. Perform a function and range check before each flight.
- Operate the model only within visual range! Do not fly towards people/animals! Observe the regulations for operating quadrocopters in your country! Check whether liability insurance is required!

- 1) Allumez l'émetteur
  - 2) insérer la batterie dans l'hélicoptère (languette de verrouillage vers le bas), allumer le modèle (interrupteur au-dessus du compartiment de la batterie).
  - 3) la LED du copter clignote
  - 4) garer l'hélicoptère à l'horizontale
  - 5) déplacez le levier de commande gauche vers le haut (l'émetteur émet des bips) puis vers le bas (l'émetteur émet des bips), les DEL s'allument maintenant en permanence.
- Effectuez un contrôle de fonctionnement et de portée avant chaque vol.  
N'utilisez le modèle qu'à portée de vue ! Ne volez pas vers des personnes/animaux ! Respectez les réglementations en vigueur dans votre pays pour l'utilisation des quadrocoptères ! Vérifiez si une assurance responsabilité civile est requise !

- 1) Accendere il trasmettitore
  - 2) inserire la batteria nel copter (linguetta di bloccaggio verso il basso), accendere il modello (interruttore sopra il vano batteria)
  - 3) il LED dell'elicottero lampeggia
  - 4) parcheggiare l'elicottero orizzontalmente
  - 5) spostare la leva di comando sinistra verso l'alto (il trasmettitore emette un bip) e poi verso il basso (il trasmettitore emette un bip), i LED ora si accendono costantemente.
- Eseguire un controllo delle funzioni e della portata prima di ogni volo.  
Utilizzare il modello solo nel raggio d'azione visivo! Non volare verso persone/animali! Osservate le norme in vigore nel vostro paese per l'utilizzo dei quadricotteri! Controllate se è richiesta un'assicurazione di responsabilità civile!

- 1) Encienda el transmisor
  - 2) introduzca la batería en el helicóptero (con la lengüeta de bloqueo hacia abajo), encienda el modelo (interruptor encima del compartimento de la batería)
  - 3) el LED del helicóptero parpadea
  - 4) aparcar el helicóptero en horizontal
  - 5) mueva la palanca de control izquierda hacia arriba (el transmisor emite un pitido) y luego hacia abajo (el transmisor emite un pitido), los LEDs se encenderán ahora constantemente.
- Realice una comprobación de funcionamiento y alcance antes de cada vuelo.  
Utilice el modelo sólo dentro del alcance visual. ¡No vueles hacia personas/animales! Respete la normativa vigente en su país para el manejo de cuadrópteros. Compruebe si se requiere un seguro de responsabilidad civil.

**Start- Landung:**

Zum Starten/ Landen des Modells haben Sie zwei Möglichkeiten.

**Methode-A:** Drücken Sie die Start-Taste „3“, die Motoren beginnen nun zu laufen, drücken Sie nun den linken Steuerhebel nach oben, das Modell hebt ab. Drücken Sie nun Zum Landen des Modells drücken Sie die Taste „3“ erneut, das Modell beginnt nun selbständig mit der Landung.

**Methode-B:** Drücken und halten Sie den linken Steuerknüppel nach oben, die Motoren beginnen nun zu laufen. Lassen Sie den Hebel wieder los. Drücken Sie nun den linken Steuerhebel erneut nach oben, das Modell hebt ab. Zum Landen ziehen Sie den linken Hebel nach unten und halten diesen so lange, bis das Modell gelandet ist und die Motoren aufhören zu laufen.

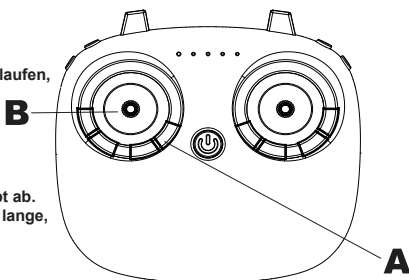

**Take-off/landing:**

*You have two options to take off/land the model.*

**Method-A:** *Press the start button "3", the motors now start to run, now press the left control lever upwards, the model takes off. Now press To land the model, press the "3" button again, the model will now start to land by itself.*

**Method-B:** *Press and hold the left control stick upwards, the motors now start to run. Release the lever again. Now push the left control stick up again, the model will take off.*

*To land, pull the left lever down and hold it until the model has landed and the motors stop running.*

**Décollage/atterrissage :**

Pour faire décoller/atterrir le modèle, vous avez deux possibilités.

**Méthode-A :** Appuyez sur le bouton de démarrage "3", les moteurs commencent maintenant à tourner, appuyez maintenant sur le levier de commande gauche vers le haut, le modèle décolle.

Maintenant, appuyez sur Pour faire atterrir le modèle, appuyez à nouveau sur le bouton "3", le modèle va maintenant commencer à atterrir tout seul.

**Méthode B :** Appuyez et maintenez le stick de contrôle gauche vers le haut, les moteurs commencent maintenant à tourner.

Relâchez le levier à nouveau. Maintenant, poussez à nouveau le manche de gauche vers le haut, le modèle va décoller.

Pour atterrir, tirez le manche gauche vers le bas et maintenez-le jusqu'à ce que le modèle ait atterri et que les moteurs cessent de tourner.

**Decollo/atterraggio:**

*Per decollare/atterrare il modello avete due opzioni.*

**Metodo-A:** *premere il pulsante di avvio "3", i motori ora iniziano a funzionare, ora premere la leva di comando sinistra verso l'alto, il modello decolla.*

*Ora premi Per far atterrare il modello, premi di nuovo il pulsante "3", il modello ora inizierà ad atterrare da solo.*

**Metodo-B:** *Tieni premuto lo stick di controllo sinistro verso l'alto, i motori ora iniziano a girare. Rilasciare nuovamente la leva.*

*Ora spingete di nuovo lo stick di controllo sinistro verso l'alto, il modello decollerà.*

*Per atterrare, tirare lo stick sinistro verso il basso e tenerlo fino a quando il modello è atterrato e i motori smettono di funzionare.*

**Despegue/atterrizaje:**

Para despegar/atterrizaje el modelo tienes dos opciones.

**Método-A:** Pulse el botón de inicio "3", los motores empiezan a funcionar, ahora pulse la palanca de control izquierda hacia arriba, el modelo despega.

Ahora pulse Para aterrizar el modelo, pulse de nuevo el botón "3", el modelo comenzará a aterrizar por sí mismo.

**Método B:** Mantén pulsada la palanca de control izquierda hacia arriba, los motores empiezan a funcionar. Suelta la palanca de nuevo. Ahora empuja la palanca de control izquierda hacia arriba de nuevo, el modelo despegará.

Para aterrizar, tire del stick izquierdo hacia abajo y manténgalo hasta que el modelo haya aterrizado y los motores dejen de funcionar.



Wird das Modell nicht benutzt **IMMER** den Akku aus dem Modell entnehmen!

*If the model is not used **ALWAYS** disconnect the battery and remove it from the boat!*

Si le modèle n'est pas utilisé, débranchez **TOUJOURS** la batterie et retirez-la du modèle!

*Se il modello non viene utilizzato **SEMPRE** scollegare la batteria e rimuoverla dal modello!*

Si el modelo no se usa, ¡desconecte **SIEMPRE** la batería y quítela del modelo!

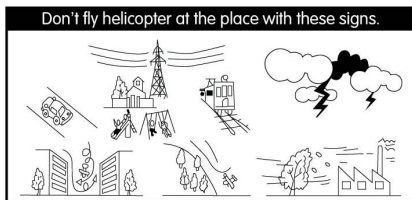

## Fliegen | flying | En vol Volare | Volando

Das Modell verfügt über eine automatische Höhenstabilisierung (Höhenhaltung), d. h. Ihr Modell hält selbständig die vorgegebene Höhe. Solange Sie den linken Hebel der Fernsteuerung nach oben gedrückt halten, steigt das Modell nach oben. Ziehen Sie den Hebel nach unten sinkt das Modell. Sobald Sie den Hebel los lassen hält das Modell die aktuelle Höhe von selbst.

*The model has an automatic height stabilisation (altitude hold), i.e. your model automatically holds the specified height. As long as you hold the left-hand lever of the remote control pressed upwards, the model will climb upwards. If you pull the lever downwards, the model sinks. As soon as you release the lever, the model maintains the current height by itself.*

Le modèle dispose d'une stabilisation automatique de la hauteur (maintien de l'altitude), c'est-à-dire que votre modèle maintient automatiquement la hauteur spécifiée. Tant que vous maintenez le levier gauche de la télécommande enfoncé vers le haut, le modèle monte vers le haut. Si vous tirez le levier vers le bas, le modèle coule. Dès que vous relâchez le levier, le modèle maintient la hauteur actuelle par lui-même.

*Il modello ha una stabilizzazione automatica dell'altezza (mantenimento dell'altezza), cioè il vostro modello mantiene automaticamente l'altezza specificata. Finché si tiene premuta verso l'alto la leva sinistra del telecomando, il modello sale verso l'alto. Se si tira la leva verso il basso, il modello affonda. Non appena si rilascia la leva, il modello mantiene l'altezza attuale da solo.*

El modelo tiene una estabilización automática de la altura (altitude hold), es decir, su modelo mantiene automáticamente la altura especificada. Mientras mantengas la palanca izquierda del mando a distancia presionada hacia arriba, el modelo subirá. Si tiras de la palanca hacia abajo, el modelo se hundirá. Tan pronto como sueltas la palanca, el modelo mantiene la altura actual por sí mismo.

Drücken des linken Steuerhebels nach links/ rechts bewirkt einen Drehbewegung des Modells um die eigene Achse.

*Pressing the left control lever to the left/right causes the model to rotate around its own axis.*

En appuyant sur le levier de commande gauche vers la gauche/droite, le modèle tourne autour de son propre axe.

*Premendo la leva di comando sinistra a sinistra/destra il modello ruota intorno al proprio asse.*

Presionando la palanca de control izquierda a la izquierda/derecha hace que el modelo gire alrededor de su propio eje.

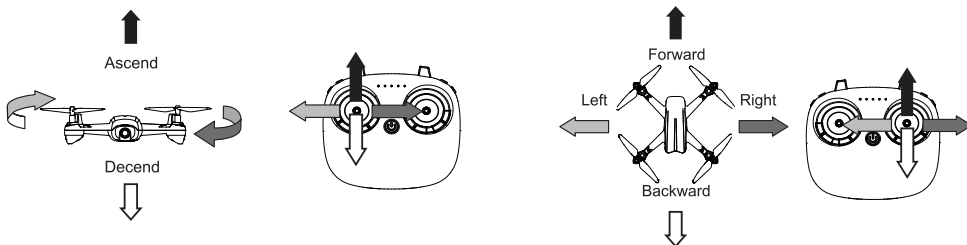

Drücken des rechten Steuerhebels nach hinten/ unten bewirkt einen Rückwärtsflug des Modells. Drücken des Hebels nach vorne/ oben bewirkt einen Vorwärtsflug.

Drücken Sie den Hebel nach rechts, dreht sich das Modell um die eigene Achse nach rechts. Die Steuerung des Hebels nach links lässt das Modell nach links drehen.

*Pressing the right control lever backwards/ downwards causes the model to fly backwards. Pressing the lever forwards or upwards causes the model to fly forwards.*

*Pressing the lever to the right causes the model to turn to the right around its own axis. Moving the lever to the left causes the model to turn to the left.*

En appuyant sur le levier de commande droit vers l'arrière/vers le bas, le modèle vole en arrière. En appuyant sur le levier vers l'avant ou vers le haut, le modèle vole vers l'avant.

En appuyant sur le levier vers la droite, le modèle tourne vers la droite autour de son propre axe. En déplaçant le levier vers la gauche, le modèle tourne vers la gauche.

*Premendo la leva di comando destra all'indietro/ verso il basso, il modello vola all'indietro. Premendo la leva in avanti o verso l'alto il modello vola in avanti.*

*Presionando la leva a destra, il modello si gira a destra attorno al proprio asse. Spostando la leva a sinistra, il modello si gira a sinistra.*

Presionando la palanca de control derecha hacia atrás/abajo hace que el modelo vuele hacia atrás. Presionando la palanca hacia adelante o hacia arriba hace que el modelo vuele hacia adelante.

Presionando la palanca a la derecha hace que el modelo gire a la derecha alrededor de su propio eje. Mover la palanca a la izquierda hace que el modelo gire a la izquierda.



**4) Return:**

Nach drücken der Taste 4 kommt das Modell zurück. Hierbei ist folgendes UNBEDINGT zu beachten.

Nach dem Start dürfen Sie als steuernde Person Ihren Standort (hinter dem Copter) nicht verlassen und die Drohne muss immer vor Ihnen geflogen werden. Ein drehen zur Seite oder ähnliches hat Einfluss auf die Funktionsweise. Das Modell kann somit die Ausrichtung nicht mehr erkennen und wird einfach in eine beliebige Richtung fliegen.

**8) Speed Select:**

Ihr SkyWatcher Fun V2 hat drei Geschwindigkeits-/ Agilitätsstufen die Sie per Druck auf Knopf 8 der Fernsteuerung wählen können. 40% - 1 Piep | 60% - 2 Piep | 100% - 3 Piep. Sie sollten Outdoor immer mit 100% fliegen, um ein Abdriften des Modells bei Wind zu verhindern.

**9) 360° Flip:**

Sie können mit Ihrem Modell einen Flip/ Überschlag machen. Achten Sie hierbei unbedingt auf genügend Abstand zum Boden (min. 3 Meter) um einen Absturz zu verhindern. Nach drücken der Taste 9 bewegen Sie den rechten Steuerhebel in die Richtung, in welche sich das Modell überschlagen soll.

**11/12) Foto-/ Videoaufnahme:**

Durch drücken der Taste 11 oder 12 wird eine Foto- oder Videoaufnahme gestartet (SD-Karte muss im Copter eingelgt werden, nicht im Lieferumfang). Die Videoaufnahme wird durch erneutes Drücken der Taste 12 gestoppt.

**13) Headless:**

Nach Drücken der Taste 13 ist der Headless-Modus aktiviert. Das Modell fliegt nun immer in die gesteuerte Richtung, egal in welcher Fluglage es sich gerade befindet. Durch erneutes Drücken kehren Sie zum normalen Modus zurück.

**4) Return:**

*After pressing key 4, the model returns. It is IMPORTANT to note the following.*

*After the start, you as the controlling person must not leave your position (behind the copter) and the drone must always be flown in front of you. Turning it to the side or similar will affect the way it works. Thus, the model can no longer recognize the orientation and will simply fly in any direction.*

**8) Speed Select:**

*Your SkyWatcher Fun V2 has three speed/agility levels that you can select by pressing button 8 on the remote control. 40% - 1 beep | 60% - 2 beep | 100% - 3 beep. You should always fly outdoor at 100% to prevent the model from drifting in windy conditions.*

*9) 360° Flip: You can make a flip with your model. Make sure that you have enough distance to the bathing (min. 3 meters) to prevent a crash. After pressing button 9, move the right control lever in the direction in which the model should flip over.*

**11/12) Photo/video recording:**

*Pressing button 11 or 12 will start a photo or video recording (SD card must be inserted in the copter, not included). The video recording is stopped by pressing the button 12 again.*

*13) Headless: After pressing button 13 the headless mode is activated. The model will now always fly in the controlled direction, no matter what flight attitude it is in. Press again to return to normal mode.*

**4) Retour :**

Après avoir appuyé sur la touche 4, le modèle revient. Il est IMPORTANT de noter ce qui suit.

Après le départ, vous, en tant que contrôleur, ne devez pas quitter votre position (derrière le copter) et le drone doit toujours être piloté devant vous. Une rotation sur le côté ou similaire a une influence sur la fonctionnalité. Ainsi, le modèle ne peut plus reconnaître l'orientation et va simplement voler dans n'importe quelle direction.

**8) Sélection de la vitesse :**

Votre SkyWatcher Fun V2 possède trois niveaux de vitesse/agilité que vous pouvez sélectionner en appuyant sur le bouton 8 de la télécommande. 40% - 1 bip | 60% - 2 bips | 100% - 3 bips. Vous devez toujours voler à l'extérieur à 100% pour éviter que le modèle ne dérive dans des conditions venteuses.

**9) Retournement à 360° :** Vous pouvez retourner votre modèle. Assurez-vous d'avoir une distance suffisante par rapport à la baignoire (au moins 3 mètres) pour éviter une collision. Après avoir appuyé sur le bouton 9, déplacez le manche de droite dans la direction dans laquelle vous voulez que le modèle se retourne.

**11/12) Enregistrement photo/vidéo :**

En appuyant sur le bouton 11 ou 12, vous démarrez un enregistrement photo ou vidéo (la carte SD doit être insérée dans l'hélicoptère, non incluse). L'enregistrement vidéo est arrêté en appuyant à nouveau sur le bouton 12.

**13) Headless :** Après avoir appuyé sur le bouton 13, le mode headless est activé. Le modèle volera désormais toujours dans la direction contrôlée, quelle que soit l'attitude de vol dans laquelle il se trouve. Appuyez à nouveau sur cette touche pour revenir au mode normal.

**4) Ritorno:**

*Dopo aver premuto il tasto 4 il modello ritornerà. È IMPORTANTE notare quanto segue.*

*Dopo la partenza, tu come persona che controlla non devi lasciare la tua posizione (dietro l'elicottero) e il drone deve sempre volare davanti a te. Un giro di lato o simile ha un'influenza sulla funzionalità. Così, il modello non può più riconoscere l'orientamento e volerà semplicemente in qualsiasi direzione.*

**8) Selezione della velocità:**

*Il tuo SkyWatcher Fun V2 ha tre livelli di velocità/agilità che puoi selezionare premendo il tasto 8 del telecomando. 40% - 1 bip | 60% - 2 bip | 100% - 3 bip. Si dovrebbe sempre volare all'aperto al 100% per evitare che il modello vada alla deriva in condizioni di vento.*

**9) 360° Flip:** *Potete eseguire un flip con il vostro modello. Assicuratevi di avere una distanza sufficiente dalla vasca (min. 3 metri) per evitare un incidente. Dopo aver premuto il pulsante 9, muovete lo stick di controllo destro nella direzione in cui volete che il modello si ribalti.*

**11/12) Registrazione foto/video:**

*Premendo il pulsante 11 o 12 si avvia una registrazione di foto o video (la scheda SD deve essere inserita nell'elicottero, non inclusa). La registrazione video si ferma premendo nuovamente il pulsante 12.*

**13) Senza testa:** *Dopo aver premuto il pulsante 13 si attiva la modalità senza testa. Il modello ora volerà sempre nella direzione controllata, non importa in quale assetto di volo si trovi. Premere di nuovo per tornare alla modalità normale.*

- 4) Regreso: Después de pulsar la tecla 4 el modelo volverá. Es **IMPORTANTE** tener en cuenta lo siguiente. Después de la salida, tú, como persona que controla, no debes abandonar tu posición (detrás del helicóptero) y el dron debe volar siempre delante de ti. Un giro hacia un lado o similar influye en la funcionalidad. Así, el modelo ya no puede reconocer la orientación y simplemente volará en cualquier dirección.
- 8) Selección de velocidad: Su SkyWatcher Fun V2 tiene tres niveles de velocidad/agilidad que puede seleccionar pulsando el botón 8 del mando a distancia. 40 % - 1 pitido | 60 % - 2 pitidos | 100 % - 3 pitidos. Siempre hay que volar en exteriores al 100% para evitar que el modelo se desplace en condiciones de viento.
- 9) Volteo de 360°: Puede voltear su modelo. Asegúrate de que tienes suficiente distancia con la bañera (mínimo 3 metros) para evitar un choque. Después de pulsar el botón 9, mueva la palanca de control derecha en la dirección en la que desea que el modelo se volte.
- 11/12) Grabación de fotos/videos:  
Al pulsar el botón 11 o 12 se iniciará una grabación de foto o vídeo (la tarjeta SD debe estar insertada en el helicóptero, no se incluye). La grabación de vídeo se detiene pulsando de nuevo el botón 12.
- 13) Sin cabeza: Tras pulsar el botón 13 se activa el modo sin cabeza. Ahora el modelo siempre volará en la dirección controlada, independientemente de la actitud de vuelo en la que se encuentre. Pulse de nuevo para volver al modo normal.

## Trimmung | trim | Trim Trim | Recorte

Sollte sich das Modell im Schwebeflug nicht ruhig an einem Punkt halten, können Sie das Modell austrimmen und einen ruhigen Schwebeflug zu erreichen.  
Fliegt das Modell nach vorne/hinten trimmen Sie es mit dem Button 5 in die entgegengesetzte Richtung.  
Fliegt das Modell nach links/rechts trimmen Sie es mit dem Button 6 in die entgegengesetzte Richtung.

*If the model does not stay still at one point during hovering, you can trim the model and achieve a smooth hovering flight.  
If the model flies forwards/backwards, trim it with button 5 in the opposite direction.  
If the model flies to the left/right, trim it in the opposite direction with button 6.*

Si le modèle ne reste pas immobile à un moment donné pendant le vol stationnaire, vous pouvez l'ajuster et obtenir un vol stationnaire en douceur.  
Si le modèle vole en avant/en arrière, coupez-le dans la direction opposée avec le bouton 5.  
Si le modèle vole à gauche/droite, coupez-le dans la direction opposée avec le bouton 6.

*Se il modello non rimane fermo in un punto durante il volo in sospensione, è possibile tagliare il modello e ottenere un volo in sospensione senza problema.  
Se il modello vola in avanti/indietro, tagliarlo nella direzione opposta con il pulsante 5.  
Se il modello vola a sinistra/destra, tagliarlo nella direzione opposta con il pulsante 6.*

Si el modelo no se queda quieto en un punto durante el vuelo en el aire, puede recortar el modelo y lograr un vuelo en el aire suave.  
Si el modelo vuela hacia adelante/atrás, recortar en la dirección opuesta con el botón 5.  
Si el modelo vuela a la izquierda/derecha, recortar en la dirección opuesta con el botón 6.

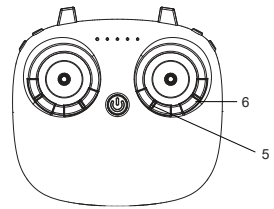

## Not-Aus | emergency stop | Arrêt d'urgence Arresto di emergenza | Parada de emergencia

Sollte eine gefährliche, nicht mehr kontrollierbare Situation entstehen, können Sie das Modell mittels Not-Aus komplett abschalten. Drücken Sie hierzu die Tasten "10" und halten diese gedrückt. Es werden nun die Motoren des Modell komplett abgeschaltet. Das Modell kann bei eventuellen Abstürzen Schaden nehmen!

*If a dangerous, uncontrollable situation should arise you can switch off the model completely using the emergency stop.  
To do this, press and hold the button "10".  
Now the motors of the model are switched off completely.  
The model can be damaged in the event of a crash!*

En cas de situation dangereuse qui ne peut plus être contrôlée, vous pouvez éteindre complètement le modèle en utilisant l'arrêt d'urgence. Pour ce faire, appuyez sur les touches "10" et maintenez-les enfoncées. Les moteurs du modèle sont maintenant complètement éteints. Le modèle peut être endommagé en cas de collision !

*In caso di situazione di pericolo non più controllabile, è possibile spegnere completamente il modello con l'arresto d'emergenza. Per fare ciò, tenere premuti i tasti "10". I motori del modello sono ora completamente spenti. Il modello può essere danneggiato in caso di incidente!*

En caso de que se produzca una situación peligrosa que ya no se pueda controlar, se puede apagar el modelo completamente usando la parada de emergencia. Para ello, mantenga pulsadas las teclas "10". Los motores del modelo están ahora completamente apagados. ¡El modelo puede ser dañado en caso de accidente!

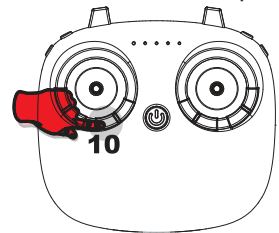

 NUR im Notfall anwenden.  
Das Modell kann dabei Schaden nehmen!  
Use **ONLY** in an emergency.  
The model can be damaged!

 A utiliser **UNIQUEMENT** en cas d'urgence.  
Le modèle peut être endommagé !  
Utilizzare **SOLO** in caso di emergenza.  
Il modello può essere danneggiato!  
Usar **SOLO** en una emergencia.  
¡El modelo puede ser dañado!

Sollte sich der Copter nicht mehr ordnungsgemäß steuern oder trimmen lassen und/oder nicht mehr richtig auf die Steuerbefehle des Senders reagieren, können Sie das Modell wie folgt resettet:

1. Schalten Sie den Copter ein und binden diese mit dem Sender (siehe Startvorbereitungen). Stellen Sie das Modell waagrecht auf den Boden.
2. Drücken Sie beide Steuerhebel wie abgebildet nach links/ rechts unten und halten diese in der Position. Die LEDs des Copter beginnen zu blinken. Leuchten die LEDs wieder konstant, ist der Reset abgeschlossen.

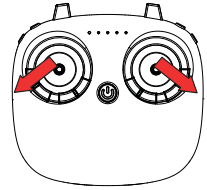

*If the copter can no longer be controlled or trimmed properly and/or no longer responds correctly to the control commands of the transmitter, you can reset the model as follows:*

1. *power up the copter and bind them to the transmitter (see Preparations for takeoff). Place the model horizontally on the ground.*
2. *push both control levers down to the left/right as shown and hold them in position. The LEDs of the copter start to flash. If the LEDs light up constantly again, the reset is complete.*

Si l'hélicoptère ne peut plus être contrôlé ou réglé correctement et/ou ne répond plus correctement aux commandes de l'émetteur, vous pouvez réinitialiser le modèle comme suit.

1. mettez l'hélicoptère sous tension et reliez-les à l'émetteur (cf. Préparatifs pour le décollage). Placez le modèle à l'horizontale sur le sol.
2. Poussez les deux leviers de commande vers le bas à gauche/droite comme indiqué et maintenez-les en position. Les LEDs de l'hélicoptère vont commencer à clignoter. Si les DEL s'allument à nouveau en permanence, la réinitialisation est terminée.

Se l'elicottero non controlla o trimma più correttamente e/o non risponde correttamente ai comandi di controllo del trasmettitore, è possibile resettare il modello come segue.

1. *accendere l'elicottero e collegarlo al trasmettitore (vedi Preparativi per il decollo). 1. Posizionare il modello orizzontalmente sul terreno.*
2. *Spingere entrambe le leve di comando verso il basso a sinistra/destra come mostrato e tenerle in posizione. I LED dell'elicottero inizieranno a lampeggiare. Se i LED si accendono di nuovo costantemente, il reset è completo.*

Si el helicóptero deja de controlar o trimar adecuadamente y/o no responde correctamente a los comandos de control del transmisor, puede reiniciar el modelo de la siguiente manera

1. Encienda el helicóptero y conéctelo a la emisora (véase Preparativos para el despegue). 1. Coloque el modelo horizontalmente en el suelo.
2. Empuje las dos palancas de control hacia abajo a la izquierda/derecha como se muestra y manténgalas en posición. Los LEDs del helicóptero comenzarán a parpadear. Si los LEDs se iluminan de nuevo de forma constante, el reinicio se ha completado.

You Tube



drive & fly  
df models

www.df-models.com



www.df-models.com

## FAQ

<b>Problem   <i>problem</i></b> <b>Problème   <i>Problema</i></b> <b>El problema</b>	<b>Ursache   <i>cause</i></b> <b>Parce que   <i>Causa</i></b> <b>Porque</b>	<b>Lösung   <i>solution</i></b> <b>Solution   <i>Soluzione</i></b> <b>Solución</b>
Fernsteuerung funktioniert nicht <i>Remote control does not work</i> La télécommande ne fonctionne pas <i>Il telecomando non funziona</i> El control remoto no funciona	Batterien leer oder falsch eingesetzt. <i>Batteries empty or incorrectly inserted.</i> Les piles sont vides ou mal insérées. <i>Batterie vuote o inserite in modo errato.</i> Baterias vacías o mal colocadas.	Auf richtige Polung achten, neue Batterien einsetzen. <i>Ensure correct polarity, insert new batteries.</i> Veillez à la bonne polarité, insérez des piles neuves. <i>Assicurare la corretta polarità, inserire batterie nuove.</i> Asegúrese de que la polaridad sea la correcta, inserte pilas nuevas.
Copter lässt sich nicht steuern <i>Copter cannot be controlled</i> L'hélicoptère ne peut être contrôlé <i>L'elicottero non può essere controllato</i> El helicóptero no puede ser controlado	Sender nicht gebunden/ kalibriert. <i>Transmitter not bound/ calibrated.</i> Émetteur non lié/étalonné. <i>Trasmettitore non vincolato/calibrato.</i> El transmisor no está ligado/calibrado.	Sender neu binden, Reset durchführen. <i>Re-bind transmitter, perform reset.</i> Relier l'émetteur, effectuer la réinitialisation. <i>Re-bind trasmettitore, eseguire il reset.</i> Vuelva a unir el transmisor, realice el reinicio.
	Kontrollverlust durch zu starken Wind. <i>Loss of control due to too strong wind.</i> Perte de contrôle due à un vent trop fort. <i>Perdita di controllo a causa del vento troppo forte.</i> Pérdida de control debido a un viento demasiado fuerte.	Bei Windstille oder Indoor fliegen. <i>Fly in calm or indoor conditions.</i> Volez dans le calme ou à l'intérieur. <i>Vola in condizioni di calma o al coperto.</i> Vuela en condiciones de calma o en interiores.
Copter hebt nicht ab <i>Copter cannot be lift up</i> L'hélicoptère ne répond pas <i>L'elicottero non risponde</i> El helicóptero no responde	Antriebsakku leer/ defekt. <i>Drive battery empty/ defective.</i> Batterie d'entraînement vide / défectueuse. <i>Batteria di azionamento vuota/difettosa.</i> Batería de la unidad vacía/defectuosa.	Akku laden, neuen Akku verwenden. <i>Charge battery, use new battery.</i> Chargez la batterie, utilisez une batterie neuve. <i>Caricare la batteria, usare una batteria nuova.</i> Carga la batería, usa una batería nueva.
	Rotorblätter beschädigt/ falsch montiert. <i>Rotor blades damaged / incorrectly mounted.</i> Pales du rotor endommagées / mal montées. <i>Pale del rotore danneggiate / montate in modo errato.</i> Cuchillas del rotor dañadas / mal montadas.	Blätter wechseln/ richtig montieren (A/B) <i>Change blades/mount correctly (A/B)</i> Changer les lames/montures correctement (A/B) <i>Sostituire le lamiere/montare correttamente (A/B)</i> Cambiar las cuchillas/montar correctamente (A/B)
APP funktioniert nicht/ kein Bild <i>APP does not work/ no picture</i> APP ne fonctionne pas/ pas d'image <i>L'APP non funziona/ nessuna immagine</i> APP no funciona / no hay imagen	Keine WLAN-Verbindung, Betriebssystem oder App nicht aktuell. <i>No WLAN connection, operating system or app not up-to-date.</i> Pas de connexion WLAN, le système d'exploitation ou l'application n'est pas à jour. <i>Nessuna connessione WLAN, sistema operativo o app non aggiornata.</i> No hay conexión WLAN, el sistema operativo o la aplicación no está actualizada.	WLAN-Verbindung mit dem Copter herstellen, dann App öffnen, Betriebssystem Ihres Phones aktualisieren, App neu installieren. <i>Establish WLAN connection with the Copter, then open App, update your phone's operating system, reinstall App.</i> Établissez une connexion WLAN avec le Copter, puis ouvrez l'application, mettez à jour le système d'exploitation de votre téléphone, réinstallez l'application. <i>Stabilire la connessione WLAN con l'Elicottero, quindi aprire App, aggiornare il sistema operativo del telefono, reinstallare App.</i> Establece la conexión WLAN con el Copter, luego abre App, actualiza el sistema operativo de tu teléfono, reinstala App.

Sie können Ihr Smartphone für eine Livebildübertragung oder zur Steuerung des Copters nutzen. Hierzu ist die Installation einer App nötig ( **WOWITOYS** ). Der Copter kann auch ohne Handy/ App betrieben werden. Laden Sie die App herunter (QR-Code scannen) und installieren diese auf Ihrem Smartphone (Android oder IOS).

*You can use your smartphone for live image transmission or to control the copter. For this purpose the installation of an app is necessary ( **WOWITOYS** ). The Copter can also be operated without a mobile phone / app. Download the app (scan QR code) and install it on your smartphone (Android or IOS).*

Vous pouvez utiliser votre smartphone pour la transmission d'images en direct ou pour contrôler l'hélicoptère. Pour cela, l'installation d'une application est nécessaire ( **WOWITOYS** ). Le Copter peut également être utilisé sans téléphone portable/applification. Téléchargez l'application (scannez le code QR) et installez-la sur votre smartphone (Android ou IOS).

*È possibile utilizzare lo smartphone per la trasmissione di immagini dal vivo o per controllare l'elicottero. A tal fine è necessaria l'installazione di un'applicazione ( **WOWITOYS** ). L'elicottero può essere utilizzato anche senza cellulare / app. Scaricate l'app (scansione QR code) e installatela sul vostro smartphone (Android o IOS).*

Puedes usar tu smartphone para la transmisión de imágenes en vivo o para controlar el helicóptero. Para ello es necesario instalar una aplicación ( **WOWITOYS** ). El Copter también puede ser operado sin un teléfono móvil / aplicación. Descargue la aplicación (escanee el código QR) e instálela en su smartphone (Android o IOS).



Wir empfehlen immer die Verwendung des Controllers zur Steuerung des Modells. Steuerung via App ist nur für geübte Piloten geeignet!

We always recommend using the controller to control the model. Control via app is only suitable for experienced pilots!

Nous recommandons toujours d'utiliser le contrôleur pour contrôler le modèle. Le contrôle via l'application ne convient qu'aux pilotes expérimentés !

Si consiglia sempre di utilizzare il regolatore per il controllo del modello. Il controllo tramite app è adatto solo a piloti esperti!

Siempre recomendamos usar el controlador para controlar el modelo. El control a través de la aplicación sólo es adecuado para los pilotos experimentados!

Verbinden Sie den Copter in den WLAN Einstellungen mit Ihrem Handy und starten nach bestehender Verbindung die App. Sie sehen den Startbildschirm und drücken auf „PLAY/START“.

*Connect the copter to your mobile phone in the WLAN settings and start the app after the connection is established. You will see the start screen and press „PLAY/START“.*

Connectez l'hélicoptère à votre téléphone portable dans les paramètres WLAN et démarrez l'application une fois la connexion établie. Vous verrez l'écran de démarrage et vous appuierez sur „PLAY/START“.

*Collegare l'elicottero al cellulare nelle impostazioni WLAN e avviare l'applicazione dopo aver stabilito la connessione. Verrà visualizzata la schermata iniziale e premere „PLAY/START“.*

Conecta el helicóptero a tu teléfono móvil en la configuración de WLAN e inicia la aplicación una vez establecida la conexión. Verás la pantalla de inicio y presiona „PLAY/START“.



- 1) zurück zum Startbildschirm
- 2) Foto aufnehmen
- 3) Video aufnehmen
- 4) Foto/ Video abspielen
- 5) Agilität
- 6) Gravity Sensor Mode
- 7) Altitude-Hold ein/aus
- 8) 360° Flip
- 9) Handy-Steuerung ein/aus
- 10) Menü öffnen/schließen
- 10a) „REV“ Bild umdrehen
- 10b) 3D Ansicht für FPV Brille
- 11) Steuerhebel links
- 12) Steuerhebel rechts
- 13) Trimmung
- 14) Start
- 15) Landung
- 16) Not-Aus

- 1) *return to the home screen*
- 2) *take photo*
- 3) *record video*
- 4) *play photo/video*
- 5) *Agility*
- 6) *Gravity Sensor Mode*
- 7) *Altitude-Hold on/off*
- 8) *360° Flip*
- 9) *Mobile phone control on/off*
- 10) *Open/Close Menu*
- 10a) *Flip "REV" image*
- 10b) *3D view for FPV glasses*
- 11) *Control lever left*
- 12) *Control lever right*
- 13) *Trim*
- 14) *Take off*
- 15) *Landing*
- 16) *Emergency stop*

- 1) retour à l'écran d'accueil
- 2) prendre une photo
- 3) enregistrer la vidéo
- 4) lire la photo/vidéo
- 5) Agilité
- 6) Mode capteur de gravité
- 7) Altitude-Maintien on/off
- 8) Retournement à 360
- 9) Activation/désactivation du contrôle du téléphone portable
- 10) Menu Ouvrir/Fermer
- 10a) Retourner l'image "REV"
- 10b) Vue 3D pour lunettes FPV
- 11) Levier de commande gauche
- 12) Levier de commande droit
- 13) Garniture
- 14) Décollage
- 15) Atterrissage
- 16) Arrêt d'urgence

- 1) torna alla schermata iniziale
- 2) fare una foto
- 3) registrare video
- 4) riprodurre foto/video
- 5) Agilità
- 6) Modalità sensor di gravità
- 7) Altitude-Hold on/off
- 8) Flip a 360°
- 9) Controllo del telefono cellulare on/off
- 10) Menu Aprire/Chiudere
- 10a) Capovolgere l'immagine "REV"
- 10b) vista 3D per gli occhiali FPV
- 11) Leva di comando a sinistra
- 12) Leva di comando destra
- 13) Trim
- 14) decollare
- 15) Atterraggio
- 16) Arresto di emergenza

- 1) *volver a la pantalla de inicio*
- 2) *hacer una foto*
- 3) *grabar video*
- 4) *reproducir foto/video*
- 5) *Agilidad*
- 6) *Modo de sensor de gravedad*
- 7) *Activación/desactivación de la altitud*
- 8) *Volteo de 360°*
- 9) *Control de encendido/apagado del teléfono móvil*
- 10) *Menú Abrir/Cerrar*
- 10a) *Voltear la imagen "REV"*
- 10b) *Vista 3D para gafas FPV*
- 11) *Palanca de mando izquierda*
- 12) *Palanca de mando derecha*
- 13) *Recorte*
- 14) *Despegue*
- 15) *Aterrizaje*
- 16) *Parada de emergencia*

- 5) Agilität: Hier können Sie die Agilität/ Geschwindigkeit/ Reaktionszeit des Copters verstellen.  
 7) Altitude Hold: Muss bei der Steuerung via Handy aktiviert sein.  
 10a) Sollte Ihr Livebild verkehrt herum angezeigt werden können Sie dies hier umdrehen

- 5) *Agility: Here you can adjust the agility/speed/reaction time of the copter.*  
 7) *Altitude Hold: Must be activated when controlling via cell phone.*  
 10a) *If your live image is displayed upside down, you can reverse it here.*

- 5) Agilité : Ici, vous pouvez régler l'agilité/la vitesse/le temps de réaction de l'hélicoptère.  
 7) Maintien de l'altitude : doit être activé lors d'une commande par téléphone mobile.  
 10a) Si votre image en direct est affichée à l'envers, vous pouvez l'inverser ici.

- 5) *Agilità: qui si può regolare l'agilità/velocità/tempo di reazione del copter.*  
 7) *Altitude Hold: deve essere attivato quando si controlla tramite telefono cellulare.*  
 10a) *Se la tua immagine dal vivo è visualizzata al contrario, puoi invertirla qui.*

- 5) Agilidad: Aquí puedes ajustar la agilidad/velocidad/tiempo de reacción del helicóptero.  
 7) Retención de altitud: Debe activarse cuando se controla a través del teléfono móvil.  
 10a) Si tu imagen en vivo se muestra al revés, puedes invertirla aquí.

No.	EAN	Bezeichnung
9273	4250684192737	Rotorschützer (4)
9276	4250684192768	Hauptzahnrad
9277	4250684192775	Hauptzahnradwelle
9279	4250684192799	Motor-/Lampenabdeckung
9381	4250684193819	LiPo Akku 3,8 Volt / 1800mAh
9382	4250684193826	Rotorblätter (4)
9383	4250684193833	Motor (main)
9384	4250684193840	Motor (reverse)
9385	4250684193857	Gehäuse oben
9386	4250684193864	Gehäuse unten
9387	4250684193871	Hauptplatine
9388	4250684193888	720p WiFi Kamera-Modul
9389	4250684193895	Motor-/ LED-Kabel
9390	4250684193901	Kugellager
9391	4250684193918	Ladegerät
9392	4250684193925	Sender
9393	4250684193932	Smartphonehalterung

Lieferumfang | *scope of delivery* | Champ d'application  
 Ambito di fornitura | *Alicance de la entrega*

<b>Lieferumfang:</b> RC Quadrocopter - RTF 2,4 GHz Fernsteuerung Smartphonehalterung 3,8 Volt - 1800 mAh Antriebsakku USB-Ladegerät Rotorschützer (4) Anleitung (D/ENG/FR/IT/ES)	<b>Scope of delivery:</b> RC Quadrocopter - RTF 2.4 GHz remote control Smartphone mount 3.8 Volt - 1800 mAh drive battery USB charger Rotor protectors (4) Manual (D/ENG/FR/IT/ES)	<b>Étendue de la livraison :</b> RC Quadrocopter - RTF Télécommande 2,4 GHz Support pour smartphone Batterie de propulsion de 3,8 v. 1800 mAh Chargeur USB Protecteurs de rotors (4) Manuel (D/ENG/FR/IT/ES)
---	---	---

<b>Benötigtes Zubehör (nicht im Lieferumfang):</b> 4x AA Batterien	<b>Required accessories (not included):</b> 4x AA batteries	<b>Accessoires nécessaires (non inclus) :</b> 4 piles AA
---	--	---

<b>Optionales Zubehör (nicht im Lieferumfang):</b> Micro SD-Karte (max. 8GB)	<b>Optional accessories (not included):</b> Micro SD card (max. 8GB)	<b>Accessoires en option (non inclus) :</b> Carte Micro SD (max. 8GB)
---	---	--

**Ambito di consegna:**  
 RC Quadrocopter - RTF  
 Telecomando a 2,4 GHz  
 Supporto per smartphone  
 3,8 Volt - batteria di azionamento da 1800 mAh  
 Caricabatterie USB  
 Protezioni del rotore (4)  
 Manuale (D/ENG/FR/IT/ES)

**Alicance de la entrega:**  
 Cuadricóptero RC - RTF  
 Mando a distancia de 2,4 GHz  
 Soporte para smartphone  
 Batería de accionamiento de 3,8 voltios - 1800 mAh  
 Cargador USB  
 Protectores del rotor (4)  
 Manual (D/ENG/FR/IT/ES)

**Accessori necessari (non inclusi):**  
 4 batterie AA

**Accesorios necesarios (no incluidos):**  
 4 pilas AA

**Accessori opzionali (non inclusi):**  
 Micro SD card (max. 8GB)

**Accesorios opcionales (no incluidos):**  
 Tarjeta Micro SD (máx. 8GB)



**Konformitätserklärung gemäß Richtlinie Radio Equipment Directive (RED)  
2014/53/EU**

*Declaration of Conformity in accordance with the Radio Equipment Directive (RED) 2014/53/EU  
Déclaration de conformité CE (RED) 2014/53/EU*

Hiermit wird erklärt, dass das Produkt:

*I hereby declare that the product:*

**SkyWatcher FUN V2**

*déclarons sous notre seule responsabilité que le produit:*

Artikelnummer:

Product number: **9380 (EAN: 4250684193802)**

Numéro d'article: **H4818**

Bei bestimmungsgemäßer Verwendung den grundlegenden Anforderungen nach Artikel 3 und den übrigen einschlägigen Bestimmungen der Richtlinie (RED) 2014/53/EU entspricht.

*Complies with the essential requirements and the other relevant provisions of the Directive (RED) 2014/53/EU, when used for its intended purpose.*

*Est conforme aux exigences des directives et ordonnances suivantes (RED) 2014/53/EU.*

In Übereinstimmung mit den folgenden harmonisierten Normen gefertigt:

*Manufactured in accordance with the following harmonised standards:*

*Et a été fabriqué conformément aux norms harmonisées suivantes:*

EN 62479:2010

Draft EN 301 489-1 V2.2.0 (2017-03)

Final Draft EN 301 489-3 V2.1.1 (2017-3)

EN 61000-6-3:2007 + A1:2011 +AC:2012

EN 61000-6-1:2007

EN 300 440 V2.1.1 (2017-03)

Directive TSD 2009/48/EC Safety of Toys:

EN71:Part 1:2014, clauses 1-7

EN71:Part 2:2011+A1:2014

EN71Part 3:2013+A2:2017

EN 62115 ELECTRONIC TOYS SAFETY + A2 + A11 + A12- PARTIAL

EN 62115:2005 + A2: 2011 + A11: 2012 + A12: 2015 "Electric toys – Safety"

EIRP Power (Max.): 2460MHz-2472MHz | 4.38dBm (2.74mW)

The source-based time-averaging power which is below the max permitted sending level of 20 mW, and then the EUT is not needed to conduct SAR measurement.

Frequenzbereich: 2460-2472 MHz

Hersteller / verantwortliche Person:

**drive & fly models, Jürgen Kamm**

Manufacturer / responsible Person:

**Drahthammer Str. 22**

Fabricant / personne responsable:

**92224 Amberg, Germany**

Jürgen Kamm

Geschäftsführer / *managing director / directeur général*

Ort/ Datum:

place of issue/ date: **Amberg (Germany), 18.06.2021**

Lieu de délivrance/ Date: