



- EN Instruction manual
- NL Gebruiksaanwijzing
- FR Mode d'emploi
- DE Bedienungsanleitung
- ES Manual de usuario
- PT Manual de utilizador
- IT Manuale utente
- SV Bruksanvisning
- PL Instrukcja obsługi
- CS Návod na použití
- SK Návod na použitie
- RU Руководство по эксплуатации



Quick Boil Steel Kettle Deluxe 1.7 L  
01.236047.01.001

PARTS DESCRIPTION / ONDERDELENBESCHRIJVING / DESCRIPTION DES PIÈCES / TEILBESCHREIBUNG / DESCRIPCIÓN DE LAS PIEZAS / DESCRIZIONE DELLE PARTI / BESKRIVNING AV DELAR / OPIS CZĘŚCI / POPIS SOUČÁSTI / POPIS SUČASTI / ОПИСАНИЕ ЗАПЧАСТИ

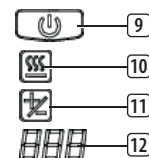

## EN Instruction manual

### SAFETY

- By ignoring the safety instructions the manufacturer cannot be held responsible for the damage.
- If the supply cord is damaged, it must be replaced by the manufacturer, its service agent or similarly qualified persons in order to avoid a hazard.
- Never move the appliance by pulling the cord and make sure the cord cannot become entangled.
- The appliance must be placed on a stable, level surface.
- The user must not leave the device unattended while it is connected to the supply.
- This appliance is only to be used for household purposes and only for the purpose it is made for.
- This appliance shall not be used by children aged less than 8 years. This appliance can be used by children aged from 8 years and above and persons with reduced physical, sensory or mental capabilities or lack of experience and knowledge if they have been given supervision or instruction concerning use of the appliance in a safe way and understand the hazards involved. Children shall not play with the appliance. Keep the appliance and its cord out of reach of children aged less than 8 years. Cleaning and user maintenance shall not be made by children unless older than 8 and supervised.
- To protect yourself against an electric shock, do not immerse the cord, plug or appliance in the water or any other liquid.
- This appliance is intended to be used in household and similar applications such as:
  - Staff kitchen areas in shops, offices and other working environments.
  - By clients in hotels, motels and other residential type environments.
  - Bed and breakfast type environments.
  - Farm houses.
- Children shall not play with the appliance.
- This appliance shall not be used by children. Keep the appliance and its cord out of reach of children.
- If the kettle is overfilled, boiling water may be ejected.
- Do not remove the lid while the water is boiling.
- Please use the kettle only with the stand provided.
- Caution: Ensure that the kettle is switched off before removing it from its stand.
- To protect yourself against an electric shock, do not immerse the cord, plug or appliance in the water or any other liquid.
- WARNING: The filling aperture must not be opened during use.
- The heating element surface is subject to residual heat after use.
- WARNING: Serious injuries can occur in case of misusing the appliance and accessories.

### PARTS DESCRIPTION

- Spout with detachable filter
- Main body
- Water window with level indicator
- Opening knob
- Lid
- Handle
- Control panel
- Base

### Control Panel

Icon	Description
	On/Off button
	Keep warm / heat up
	Temperature button
	Display

### BEFORE THE FIRST USE

- Take the appliance and accessories out of the box. Remove the stickers, protective foil or plastic from the device.
- Place the device on a flat stable surface and ensure a minimum of 10 cm. free space around the device. This device is not suitable for installation in a cabinet or for outside use.
- Before the first use boil a full kettle of water to clean the kettle and discard this water.
- Connect the power cable to the socket. (Note: Make sure the indicated voltage on the device matches the local voltage before connecting the device. Voltage 220V-240V/50-60Hz.

### USE

**Thermal safety cut-out**  
The pre-set thermal safety cut-out protects the heating element from overheating should the appliance be erroneously switched on without any water, or if the heating plate is calcified. If the safety cut-out is activated, the appliance cannot be switched on again. In such a case, the appliance must be allowed to cool down or must be descaled before it is switched on again.

**Temperature selection**  
The temperature can be selected using the temperature button on the control panel.  
The current water temperature (≥18°C) is shown on the display.  
Pressing the temperature button repeatedly increases the temperature selection in 5-degrees steps.  
If the current temperature inside the container exceeds the temperature selected, the appliance cannot be started. In this case, a sequence of three beep signals is sound.  
Temperatures below 40°C cannot be selected.

**Automatic switch-off**  
Unless the keep-warm function has been selected, the display will switch off automatically around 3 minutes after the last operation.  
In the keep-warm mode, the kettle switches off after around 30 minutes.  
Fill the jug with the required quantity of water (minimum 200ml, maximum 1.7L).  
Use the cup indicator on the main body to determine the amount of water you need.  
1 cup is 200ml.

**Operation**  
Close the lid and place the container on the base.  
Insert the plug into a suitable wall socket.  
A beep signal is heard and the display shows C, followed by the current water temperature inside the container. The appliance is now in standby mode.  
Use the temperature button to set the desired temperature.  
Confirm by pressing the on/off button. The water level indicator lights up blue. The display shows the selected temperature, followed by the current temperature.  
The heating process begins. Once the pre-set temperature has been reached, the heating system automatically switches off; three short beeps signals sound and the indicator light on the water container goes out.  
The boiling process can be interrupted by pressing the on/off button. The appliance is now in standby mode.  
To pour hot water, remove the container from its base.  
To prevent hot steam from being emitted, ensure that the lid remains closed while pouring water.

**Quick-boil function**  
When placing the water container onto the base and by pressing the on/off button, the water is heated to 100°C without the need to set a temperature.

**Keep-warm function**  
The kettle comes with a keep-warm function.  
To activate this function, first press the keep warm function button.  
Use the temperature button to select a temperature between 40° and 95°.  
Press the on/off button to confirm.  
The water level indicator lights up red.  
The heating process begins. Once the pre-set temperature is reached, the heating system is automatically switched off; the short beep signals sound.  
The water is kept warm for about 30 minutes; the water level indicator stays red.  
This function is automatically cancelled once the container is removed from the base.

**CLEANING AND MAINTENANCE**  
Before cleaning, unplug the appliance and wait for the appliance to cool down.  
Use a soft damp cloth to clean the housing of the device.  
Clean the appliance with a damp cloth. Never use harsh and abrasive cleaners, scouring pad or steel wool, which damages the device.  
Never immerse the kettle and base in water or any other liquids.  
The device should be regularly decalcified. Use a descaling product which is suitable for household appliances.  
Rinse the kettle several times with clean water after descaling.

**Detachable filter**  
If necessary, the filter can be removed from the spout for cleaning. To remove, first loosen the filter at the bottom, and then at the top edge.  
Re-insert the filter afterwards – hook it onto the inside of the upper rim first, then push the lower part into place.

**ENVIRONMENT**  
This appliance should not be put into the domestic garbage at the end of its durability, but must be offered at a central point for the recycling of electric and electronic domestic appliances. This symbol on the appliance, instruction manual and packaging puts your attention to this important issue. The materials used in this appliance can be recycled. By recycling of used domestic appliances you contribute an important push to the protection of our environment. Ask your local authorities for information regarding the point of recollection.

**Support**  
You can find all available information and spare parts at [www.princesshome.eu](http://www.princesshome.eu)

### TROUBLESHOOTING

Problem	Possible causes	Suggested solution
Appliance is not activated	Appliance is not plugged in Socket is defective Appliance is not placed on base correctly Safety cut-out is activated	Connect the plug into the socket Check the socket with different appliance Position it properly Appliance needs to cool down or be descaled
Water doesn't heat up, and beep signals are heard	The water container temperature is higher than that selected	Select a higher temperature
Heating-up takes longer than expected	Build-up of scale deposits	Descal the appliance
Increased noise during heating	Build-up of scale deposits	Descal the appliance
Display shows continuous error code E...	Electrical fault in the appliance	Contact our customer service

## NL Gebruiksaanwijzing

- Als u de veiligheidsinstructies negeert, kan de fabrikant niet verantwoordelijk worden gehouden voor de mogelijke schade.
- Als het netsnoer beschadigd is, moet het worden vervangen door de fabrikant, de onderhoudsmonteur van de fabrikant of door personen met een soortgelijke kwalificatie om gevaar te voorkomen.

- Verplaatst het apparaat nooit door aan het snoer te trekken en zorg dat het snoer niet in de war kan raken.
- Het apparaat moet op een stabiele, vlakke ondergrond worden geplaatst.
- De gebruiker mag het apparaat niet onbeheerd achterlaten wanneer de stekker zich in het stopcontact bevindt.
- Dit apparaat is uitsluitend voor huishoudelijk gebruik en voor het doel waar het voor bestemd is.
- Dit apparaat mag niet worden gebruikt door kinderen jonger dan 8 jaar. Dit apparaat kan worden gebruikt door kinderen vanaf 8 jaar en door personen met verminderde lichamelijke, zintuiglijke of geestelijke vermogens of gebrek aan de benodigde ervaring en kennis indien ze onder toezicht staan of instructies krijgen over hoe het apparaat op een veilige manier kan worden gebruikt alsook de gevaren begrijpen die met het gebruik samenhangen. Kinderen mogen niet met het apparaat spelen. Houd het apparaat en het netsnoer buiten bereik van kinderen jonger dan 8 jaar. Laat reiniging en onderhoud niet door kinderen uitvoeren, tenzij ze ouder zijn dan 8 jaar en onder toezicht staan.
- Dompel het snoer, de stekker of het apparaat niet onder in water of andere vloeistoffen om elektrische schokken te voorkomen.
- Dit apparaat is bedoeld voor huishoudelijk en soortgelijk gebruik, zoals:
  - Personeelskeukens in winkels, kantoren en andere werkomgevingen.
  - Door gasten in hotels, motels en andere residentiële omgevingen.
  - Bed&Breakfast-type omgevingen.
  - Boerderijen.
- Kinderen mogen niet met het apparaat spelen.
- Dit apparaat mag niet worden gebruikt door kinderen. Houd het apparaat en het netsnoer buiten bereik van kinderen.
- Indien de waterkoker te vol zit, kan er kokend water uit lopen.
- Verwijder het deksel niet terwijl het water kookt.
- Gebruik de waterkoker uitsluitend met de bijgeleverde standaard.
- Let op: Zorg ervoor dat de waterkoker is uitgeschakeld voordat u deze van de standaard verwijdert.
- Dompel het snoer, de stekker of het apparaat niet onder in water of andere vloeistoffen om elektrische schokken te voorkomen.
- WAARSCHUWING: De vulopening mag tijdens gebruik niet worden geopend.
- Het oppervlak van het verwarmingselement is na gebruik onderhevig aan restwarmte.
- WAARSCHUWING: Onjuist gebruik van het apparaat en de bijbehorende accessoires kan leiden tot ernstige verwondingen.

- ONDERDELENBESCHRIJVING**
- Uit met verwijderbaar filter
  - Hoofddeel
  - Watervenster met niveau-indicator
  - Openingsknop
  - Deksel
  - Handgreep
  - Bedieningspaneel
  - Basis

Pictogram	Beschrijving
	Aan/uit-knop
	Warmhouden/opwarmen
	Temperatuurknop
	Display

**VOOR HET EERSTE GEBRUIK**  
Haal het apparaat en de accessoires uit de doos. Verwijder de stickers, de beschermfolie of het plastic van het apparaat.  
Plaats het apparaat op een vlakke, stabiele ondergrond. Zorg voor minimaal 10 cm vrije ruimte rondom het apparaat. Dit apparaat is niet geschikt voor inbouw of gebruik buitenshuis.  
Kook voor het eerste gebruik eerst een volle kan water om de kan te reinigen. Gooi dit water weg.  
Sluit de voedingskabel aan op het stopcontact. (Opmerking: controleer of het voltage op het apparaat overeenkomt met de plaatselijke netspanning voordat u het apparaat aansluit. Voltage 220V-240V/50-60Hz).

**GEBRUIK**  
**Uitsparing voor temperatuurbeweging**  
De geïntegreerde uitsparing voor temperatuurbeweging beschermt het verwarmingselement tegen oververhitting wanneer het apparaat per ongeluk wordt ingeschakeld zonder water, of als de verwarmingsplaat verkalkt is. Als de uitsparing voor beveiliging wordt geactiveerd, kan het apparaat niet meer worden ingeschakeld. In dat geval moet u het apparaat laten afkoelen of ontkalken voordat u het weer inschakelt.  
**Temperatuurselectie**

De temperatuur kan worden geselecteerd met de temperatuurknop op het bedieningspaneel.  
De huidige water temperatuur (≥18°C) wordt op het display weergegeven.  
Druk herhaaldelijk op de temperatuurknop om de temperatuurselectie in stappen van 5 graden te verhogen.  
Als de huidige temperatuur in het reservoir hoger is dan de geselecteerde temperatuur, wordt het apparaat niet geactiveerd. In dat geval klinkt er een reeks van drie piepsignalen.  
U kunt geen temperatuur onder de 40°C selecteren.

**Automatisch uitschakelen**  
Het display wordt 3 minuten na de laatste actie automatisch uitgeschakeld, tenzij de warmhoudfunctie is geselecteerd.  
In de warmhoudmodus wordt de waterkoker na ongeveer 30 minuten uitgeschakeld.  
Vul de kan met de vereiste hoeveelheid water (minimaal 200 ml, maximaal 1.7 l).  
Gebruik de kopjesindicator op het hoofddeel om te bepalen hoeveel water u nodig hebt.  
1 kopje is 200 ml.

**Bediening**  
Sluit het deksel en plaats het reservoir op de basis.  
Steek de stekker in een geschikt stopcontact.  
Er klinkt een piepsignaal en op het display wordt Cweergegeven, gevolgd door de huidige watertemperatuur in het reservoir. Het apparaat staat nu in de stand-bymodus.  
Gebruik de temperatuurknop om de gewenste temperatuur in te stellen.  
Bevestig uw keuze door de deaan/uit-knop te drukken. De indicator voor het waterniveau licht blauw op. Op het display wordt de geselecteerde temperatuur weergegeven, gevolgd door de huidige temperatuur.  
Het opwarmproces wordt gestart. Zodra de vooraf ingestelde temperatuur is bereikt, wordt het opwarmstelsel automatisch uitgeschakeld. Er klinken drie korte piepsignalen en het indicatorlampje op het waterreservoir gaat uit.  
Het kookproces kan worden onderbroken door op deaan/uit-knop te drukken. Het apparaat staat nu in de stand-bymodus.  
Als u heet water wilt schenken, verwijderd u het reservoir van de basis.  
Zorg ervoor dat het deksel gesloten blijft tijdens het schenken van water om te voorkomen dat er hete stoom ontsnapt.

**Snelkookfunctie**  
Als u het waterreservoir op de basis plaatst en op deaan/uit-knop drukt, wordt het water verwarmd tot 100°C zonder dat u een temperatuur hoeft in te stellen.

**Warmhoudfunctie**  
De waterkoker is voorzien van een warmhoudfunctie.  
Als u deze functie wilt activeren, drukt u eerst op deknop voor de warmhoudfunctie.  
Gebruik de temperatuurknop om een temperatuur tussen 40°C en 95°C te selecteren.

Druk op deaan/uit-knop om uw keuze te bevestigen.  
De indicator voor het waterniveau licht rood op.  
Het opwarmproces wordt gestart. Zodra de vooraf ingestelde temperatuur is bereikt, wordt het opwarmstelsel automatisch uitgeschakeld. Er klinken korte piepsignalen.  
Het water wordt ongeveer 30 minuten warm gehouden.  
Deze functie wordt automatisch geannuleerd zodra het reservoir van de basis wordt verwijderd.

**REINIGING EN ONDERHOUD**  
Verwijder voor reiniging de stekker uit het stopcontact en wacht tot het apparaat is afgekoeld.  
Gebruik een zachte vochtige doek om de behuizing van het apparaat te reinigen.  
Reinig het apparaat met een vochtige doek. Gebruik nooit agressieve of schurende reinigingsmiddelen, schuursponzen of staalwol; dit beschadigt het apparaat.  
Dompel de waterkoker en de basis nooit onder in water of andere vloeistoffen.

Het apparaat moet regelmatig worden ontkalkt. Gebruik een ontkalkingsmiddel dat geschikt is voor huishoudelijke apparaten.  
Spoel na het ontkalken de waterkoker een aantal keer met schoon water.  
**Verwijderbaar filter**  
Het filter kan eventueel van de tuit worden verwijderd om het te reinigen. Als u het wilt verwijderen, maakt u het filter eerst aan de onderkant los en vervolgens bij de bovenrand.  
Plaats het filter daarna weer terug. Haak het eerst in de bovenste rand en duw vervolgens het onderste deel op zijn plek.

**MILIEU**  
Dit apparaat mag aan het einde van de levensduur niet bij het normale huisafval worden gedeponeerd, maar moet bij een speciaal inzamelpunt voor hergebruik van elektrische en elektronische apparaten worden aangeboden. Het symbool op het apparaat, in de gebruiksaanwijzing en op de verpakking attendeert u hierop. De in het apparaat gebruikte materialen kunnen worden gerecycled. Met het recyclen van gebruikte huishoudelijke apparaten levert u een belangrijke bijdrage aan de bescherming van ons milieu. Informeer bij uw lokale overheid naar het inzamelpunt.

**Support**  
U kunt alle beschikbare informatie en reserveonderdelen vinden op [www.princesshome.eu](http://www.princesshome.eu)

### PROBLEEM OPlossen

Probleem	Mogelijke oorzaken	Voorgestelde oplossing
Functies kunnen niet worden geactiveerd	De stekker van het apparaat zit niet in een stopcontact Het stopcontact is defect Het apparaat is niet correct op de basis geplaatst	Steek de stekker in het stopcontact Controleer het stopcontact met een ander apparaat Plaats het apparaat correct
Het water wordt niet opgewarmd en er klinken piepsignalen	De watertemperatuur is hoger dan de geselecteerde temperatuur	Selecteer een hogere temperatuur
Het opwarmen duurt langer dan verwacht	Er zijn kalkresten ontstaan	Ontkalk het apparaat
Het apparaat maakt meer geluid tijdens het opwarmen	Er zijn kalkresten ontstaan	Ontkalk het apparaat
Het display toont voortdurend de foutcode E...	Elektrisch probleem in het apparaat	Neem contact op met onze klantenservice

## FR Manuel d'instructions

- SÉCURITÉ**  
Si vous ignorez les consignes de sécurité, le fabricant ne peut être tenu pour responsable des dommages.
- Si le cordon d'alimentation est endommagé, il doit être remplacé par le fabricant, son réparateur ou des personnes qualifiées afin d'éviter tout risque.

- Ne déplacez jamais l'appareil en tirant sur le cordon et veillez à ce que celui-ci ne s'enroule pas.
- L'appareil doit être posé sur une surface stable et nivelée.
- Ne laissez jamais le dispositif sans surveillance s'il est connecté à l'alimentation.
- Cet appareil est uniquement destiné à des utilisations domestiques et seulement dans le but pour lequel il est fabriqué.
- Cet appareil ne doit pas être utilisé par des enfants de moins de 8 ans. Cet appareil peut être utilisé par des enfants de 8 ans ou plus et des personnes présentant un handicap physique, sensoriel ou mental voire ne disposant pas des connaissances et de l'expérience nécessaires en cas de surveillance ou d'instructions sur l'usage de cet appareil en toute sécurité et de compréhension des risques impliqués. Les enfants ne doivent pas jouer avec l'appareil. Maintenez l'appareil et son cordon d'alimentation hors de portée des enfants de moins de 8 ans. Le nettoyage et la maintenance utilisateur ne doivent pas être confiés à des enfants sauf s'ils ont 8 ans ou plus et sont sous surveillance.
- Afin de vous éviter un choc électrique, n'immergez pas le cordon, la prise ou l'appareil dans de l'eau ou autre liquide.
- Cet appareil est destiné à une utilisation domestique et aux applications similaires, notamment :
  - Coin cuisine des commerces, bureaux et autres environnements de travail.
  - Hôtels, motels et autres environnements de type résidentiel.
  - Environnements de type chambre d'hôtes.
  - Fermes.
- Les enfants ne doivent pas jouer avec l'appareil.
- Cet appareil ne doit pas être utilisé par les enfants. Maintenez l'appareil et son cordon d'alimentation hors de portée des enfants.
- De l'eau bouillante peut se déverser si la bouilloire est trop pleine.
- N'ouvrez pas le couvercle pendant l'ébullition de l'eau.
- La bouilloire ne doit être utilisée qu'avec le socle fourni.
- Attention : assurez-vous que la bouilloire est éteinte avant de la retirer de sa base.
- Afin de vous éviter un choc électrique, n'immergez pas le cordon, la prise ou l'appareil dans de l'eau ou autre liquide .
- AVERTISSEMENT : L'ouverture de remplissage doit rester fermée durant l'usage.
- La surface de l'élément chauffant est sujette à une chaleur résiduelle après usage.
- AVERTISSEMENT : la mauvaise utilisation de l'appareil et des accessoires peut entraîner des blessures graves.

**DESCRIPTION DES PIÈCES**

- Bec verseur avec filtre amovible
- Corps principal
- Témoin de remplissage d'eau avec indicateur
- Bouton d'ouverture
- Couvercle
- Poignée
- Panneau de commande
- Base

Iconne	Description
	Bouton Marche/Arrêt
	Maintien au chaud/réchauffer
	Bouton de température
	Écran

**AVANT LA PREMIÈRE UTILISATION**  
Sortez l'appareil et les accessoires hors de la boîte. Retirez les autocollants, le film protecteur ou le plastique de l'appareil.  
Mettez l'appareil sur une surface stable plate et assurez un dégagement tout autour de l'appareil d'au moins 10 cm. Cet appareil ne convient pas à une installation dans une armoire ou à un usage à l'extérieur.  
Faites bouillir une bouilloire d'eau avant la première utilisation pour nettoyer la bouilloire et jetez cette eau.  
Mettez le câble d'alimentation dans la prise. (Remarque : Assurez-vous que la tension indiquée sur l'appareil correspond à la tension locale avant de brancher l'appareil. Voltage : 220 V-240 V 50-60 Hz).

**UTILISATION**  
**Disjoncteur thermique de sécurité**  
Le disjoncteur thermique de sécurité préélevé protège l'élément chauffant contre la surchauffe si l'appareil est mis en marche par erreur sans eau, ou si la plaque chauffante est calcifiée. Si le disjoncteur de sécurité est activé, l'appareil ne peut plus être mis en marche. Dans ce cas, il faut laisser l'appareil refroidir et le débrancher avant de le remettre en marche.  
**Sélection de température**

- La température peut être sélectionnéea l'aide du bouton de température sur le panneau de commande.
- La température du moment de l'eau (≥18°C) est indiquée sur l'écran.
- En appuyant sur le bouton de température à plusieurs reprises, la température est sélectionnée par étapes de 5 degrés.
- Si la température réelle à l'intérieur du récipient dépasse la température sélectionnée, l'appareil ne peut pas être mis en marche. Dans ce cas, on entend une série de trois signaux sonores.
- Il est impossible de sélectionner des températures inférieures à 40 °C.

**Arrêt automatique**

- Si la fonction de maintien au chaud n'a pas été sélectionnée, l'écran s'éteint automatiquement environ 3 minutes après la dernière opération.
- En mode de maintien au chaud, la bouilloire s'éteint après environ 30 minutes.
- Remplissez le pichet avec la quantité d'eau requise (minimum 200ml, maximum 1 l.).
- Utilisez l'indicateur de tasse sur le corps principal pour déterminer la quantité d'eau dont vous avez besoin.
- 1 tasse correspond à 200ml.

**Utilisation**

- Fermez le couvercle et placez le récipient sur la base.
- Branchez la fiche secteur dans une prise murale adaptée.
- Un signal sonore se fait entendre et l'écran affiche C, suivi de la température réelle de l'eau à l'intérieur du récipient. L'appareil est maintenant en mode veille.
- Pour verser l'eau chaude, retirez le récipient de sa base.
- Pour éviter l'émission de vapeur chaude, veillez à ce que le couvercle reste fermé pendant que vous versez l'eau.
- Fonction d'ébullition rapide**
- En plaçant le récipient d'eau sur la base et en appuyant sur le bouton *Marche/Arrêt*, l'eau est chauffée à 100 °C sans qu'il soit nécessaire de régler la température.

**Fonction de maintien au chaud**

- La bouilloire est dotée d'une fonction de maintien au chaud.
- Pour activer cette fonction, appuyez d'abord sur le bouton de maintien au chaud.

- Utilisez le bouton de température pour choisir une température entre 40° et 95°.
- Appuyez sur le bouton *Marche/Arrêt* pour confirmer.
- L'indicateur du réservoir d'eau s'allume en rouge.
- Le processus de chauffage commence. Une fois la température préréglée atteinte, le système de chauffage s'éteint automatiquement ; un bip court retentit.

- L'eau est maintenue au chaud pendant environ 30 minutes ; l'indicateur de niveau d'eau reste rouge.
- Cette fonction est automatiquement annulée une fois que le récipient est retiré de la base.

**NETTOYAGE ET MAINTENANCE**

- Avant le nettoyage, débranchez l'appareil et attendez qu'il refroidisse.
- Utilisez un chiffon doux humide pour nettoyer les surfaces de l'appareil.
- Nettoyez l'appareil avec un chiffon humide. N'utilisez pas de produits nettoyants agressifs ou abrasifs, de tampons à récurer ou de laine de verre, ceux-ci pourraient endommager l'appareil.
- N'immergez jamais la bouilloire et le socle dans l'eau ou tout autre liquide.
- L'appareil doit être détartré régulièrement. Utilisez un détartrant adapté aux appareils électroménagers.
- Après le détartrage, rincez plusieurs fois la bouilloire avec de l'eau propre.

**Filtre détachable**

- Si nécessaire, le filtre peut être retiré du bec pour être nettoyé. Pour le retirer, desserrez d'abord le filtre en bas, puis en haut.
- Remplacez ensuite le filtre – accrochez-le d'abord à l'intérieur du rebord supérieur, puis poussez la partie inférieure en place.

**ENVIRONNEMENT**

Cet appareil ne doit pas être jeté avec les déchets ménagers à la fin de sa durée de vie, il doit être remis à un centre de recyclage pour les appareils électriques et électroniques. Ce symbole sur l'appareil, le manuel d'utilisation et l'emballage attire votre attention sur un point important. Les matériaux utilisés dans cet appareil sont recyclables. En recyclant vos appareils, vous contribuez de manière significative à la protection de notre environnement. Renseignez-vous auprès des autorités locales pour connaître les centres de collecte des déchets.

**Support**  
Vous retrouvez toutes les informations et pièces de rechange sur www.princesshome.eu !

DÉPANNAGE		
Problème	Causes possibles	Solutions suggérées
Impossible d'activer les fonctions	L'appareil n'est pas branché <p>La prise est défectueuse</p> L'appareil n'est pas posé correctement sur sa base	Branchez la fiche secteur dans la prise murale. <p>Vérifiez la prise avec un autre appareil</p> Positionnez-le correctement
L'eau ne chauffe pas, et des signaux sonores sont émis	Le disjoncteur de sécurité est activé	L'appareil doit refroidir ou être détartré
L'appareil met plus de temps à chauffer que prévu	L'a température du récipient d'eau est plus élevée que celle choisie	Sélectionnez une température plus élevée
L'appareil fait plus de bruit pendant qu'il chauffe	Accumulation de dépôts de calcaire	Détartrez l'appareil
L'écran affiche en permanence le code d'erreur E...	Panne électrique de l'appareil	Contactez votre service client

## DE Bedienungsanleitung

**SICHERHEIT**

- Beim Ignorieren der Sicherheitshinweise kann der Hersteller nicht für Schäden haftbar gemacht werden.
- Ist das Netzkabel beschädigt, muss es vom Hersteller, dem Kundendienst oder ähnlich qualifizierten Personen ersetzt werden, um Gefahren zu vermeiden.
- Bewegen Sie das Gerät niemals durch Ziehen an Kabel, und stellen Sie sicher, dass sich das Kabel nicht verwickeln kann.

- Das Gerät muss auf einer ebenen, stabilen Fläche platziert werden.
- Das Gerät darf nicht unbeaufsichtigt bleiben, während es an einer Stromquelle angeschlossen ist.
- Dieses Gerät darf nur für den Haushaltsgebrauch und nur für den Zweck benutzt werden, für den es hergestellt wurde.
- Dieses Gerät darf nicht von Kindern unter 8 Jahren verwendet werden. Dieses Gerät darf von Kindern ab 8 Jahren und von Personen mit eingeschränkten körperlichen, sensorischen oder geistigen Fähigkeiten oder einem Mangel an Erfahrung und Kenntnissen verwendet werden, sofern diese Personen beaufsichtigt oder über den sicheren Gebrauch des Geräts unterrichtet wurden und die damit verbundenen Gefahren verstanden haben. Kinder dürfen mit dem Gerät nicht spielen. Halten Sie das Gerät und sein Anschlusskabel außerhalb der Reichweite von Kindern unter 8 Jahren. Reinigungs- und Wartungsarbeiten dürfen nicht von Kindern vorgenommen werden, es sei denn, sie sind älter als 8 und werden beaufsichtigt.
- Tauchen Sie das Kabel, den Stecker oder das Gerät nicht in Wasser oder andere Flüssigkeiten, um einen elektrischen Schlag zu vermeiden.
- Dieses Gerät ist dazu bestimmt, im Haushalt und ähnlichen Anwendungen verwendet zu werden, wie beispielsweise:
  - In Küchen für Mitarbeiter in Läden, Büros und anderen gewerblichen Bereichen.
  - Von Kunden in Hotels, Motels und anderen Wohneinrichtungen.
  - In Frühstückspensionen.
  - In Gutshäusern.
- Kinder dürfen mit dem Gerät nicht spielen.
- Dieses Gerät darf nicht von Kindern verwendet werden. Halten Sie das Gerät und sein Anschlusskabel außerhalb der Reichweite von Kindern.
- Wenn der Wasserkocher überfüllt wird, kann kochendes Wasser austreten.
- Den Deckel nicht abnehmen, während das Wasser kocht.
- Bitte den Wasserkocher nur mit der mitgelieferten Basis verwenden.
- Vorsicht: Der Wasserkocher muss ausgeschaltet sein, bevor er von der Basis genommen wird.
- Tauchen Sie zum Schutz vor einem Stromschlag das Kabel, den Stecker oder das Gerät niemals in Wasser oder sonstige Flüssigkeiten.
- ACHTUNG: Die Einfüllöffnung darf beim Gebrauch nicht geöffnet werden.
- Die Oberfläche des Heizelementes weist nach Gebrauch Restwärme auf.
- WARNUNG: Der unsachgemäße Gebrauch des Geräts und der Zubehörteile kann schwere Verletzungen zur Folge haben.

**GEBRAUCH**  
**Thermische Schutzabschaltung**

- Die werkseitige thermische Schutzabschaltung schützt das Heizelement vor Überhitzung, falls das Gerät versehentlich ohne Wasser eingeschaltet wird oder die Heizplatte verkalkt ist. Nach Aktivierung der Schutzabschaltung lässt sich das Gerät nicht wieder einschalten. In diesem Fall müssen Sie das Gerät zunächst abkühlen lassen oder entkalken, bevor Sie es erneut einschalten.
- Temperaturwahl**
- Die Temperatur kann mit der *Temperaturtaste* am Bedienfeld eingestellt werden.
- Die aktuelle Wassertemperatur (≥18 °C) wird auf dem Display angezeigt.
- Durch wiederholtes Drücken der *Temperaturtaste* wird die Temperaturwahl in 5-Grad-Schritten erhöht.
- Falls die aktuelle Temperatur in der Kanne die gewählte Temperatur übersteigt, lässt sich das Gerät nicht einschalten. In diesem Fall sind drei aufeinanderfolgende Pieptöne zu hören.
- Temperaturen unter 40 °C können nicht gewählt werden.
- Automatische Abschaltfunktion**
- Solange die Warmhaltefunktion nicht gewählt wurde, schaltet sich das Display etwa 3 Minuten nach der letzten Bedienung automatisch ab.
- Im Warmhaltemodus schaltet sich der Wasserkocher nach etwa 30 Minuten ab.
- Befüllen Sie die Kanne mit der gewünschten Wassermenge (min. 200 ml, max. 1 l.).
- Ermitteln Sie mit Hilfe der Anzeige am Gehäuse die erforderliche Wassermenge.
- 1 Tasse entspricht 200 ml.

**Betrieb**

- Schließen Sie den Deckel und setzen Sie die Kanne auf den Sockel.
- Schließen Sie den Netzstecker an einer geeigneten Steckdose an.
- Es ertönt ein akustisches Signal, und auf dem Display wird 0 gefolgt von der aktuellen Wassertemperatur in der Kanne angezeigt. Das Gerät befindet sich nun im Bereitschaftsmodus.
- Wählen Sie mit der *Temperaturtaste* die gewünschte Temperatur.
- Bestätigen Sie mit der *Ein/Aus-Taste*. Die Wasserstandsanzeige leuchtet blau auf Das Display zeigt die gewählte Temperatur gefolgt von der aktuellen Temperatur.
- Der Heizvorgang beginnt. Sobald die eingestellte Temperatur erreicht ist, schaltet sich die Heizvorrichtung automatisch aus. Es sind drei aufeinanderfolgende Pieptöne zu hören, und das Anzeiglicht an der Wasserkanne erlischt.
- Um den Heizvorgang abzubrechen, drücken Sie die *Ein/Aus-Taste*. Das Gerät befindet sich nun im Bereitschaftsmodus.
- Um heißes Wasser auszugeben, nehmen Sie die Kanne vom Sockel.
- Achten Sie darauf, dass der Deckel beim Ausgießen des Wassers geschlossen bleibt, damit kein heißer Dampf austreten kann.
- Schnellkochfunktion**
- Wenn Sie die Kanne auf den Sockel stellen und die *Ein/Aus-Taste* betätigen, wird das Wasser auf 100 °C erhitzt, ohne dass eine Temperatur eingestellt werden muss.

**Warmhaltefunktion**

- Der Wasserkocher hat eine Warmhaltefunktion.
- Um diese Funktion zu aktivieren, drücken Sie zunächst *Warmhaltetaste*.
- Wählen Sie mit der *Temperaturtaste* eine Temperatur zwischen 40 °C und 95 °C.
- Bestätigen Sie mit der *Ein/Aus-Taste*.
- Die Wasserstandsanzeige leuchtet rot auf.
- Der Heizvorgang beginnt. Sobald die eingestellte Temperatur erreicht ist, schaltet sich die Heizvorrichtung automatisch aus und kurze Pieptöne sind zu hören.
- Das Wasser wird etwa 30 Minuten lang warmgehalten; die Wasserstandsanzeige leuchtet weiterhin rot.
- Diese Funktion wird automatisch beendet, wenn die Kanne vom Sockel genommen wird.

**REINIGUNG UND PFLEGE**

- Ziehen Sie vor der Reinigung den Netzstecker und warten Sie, bis das Gerät abgekühlt ist.
- Reinigen Sie das Gerätegehäuse mit einem weichen und feuchten Tuch.
- Reinigen Sie das Gerät mit einem feuchten Tuch. Verwenden Sie niemals scharfe oder scheuernde Reiniger, Topfreiniger oder Stahlwolle. Dies würde das Gerät beschädigen.
- Den Wasserkocher und die Basis niemals in Wasser oder sonstige Flüssigkeiten tauchen.
- Das Gerät sollte regelmäßig entkalkt werden. Verwenden Sie einen für Haushaltsgeräte geeigneten Entkalker.
- Nach dem Entkalken den Wasserkocher mehrere Male mit sauberem Wasser ausspülen.
- Abnehmbarer Filter**
- Bei Bedarf kann der Filter zum Reinigen vom Ausgießer entfernt werden. Dazu lösen Sie den Filter zunächst unten und dann an der Oberkante.
- Setzen Sie den Filter anschließend wieder ein – dazu haken Sie ihn zunächst am oberen Rand ein und drücken dann den unteren Teil an seinen Platz.

**UMWELT**

Dieses Gerät darf am Ende seiner Lebenszeit nicht im Hausmüll entsorgt werden, sondern muss an einer Sammelstelle für das Recyceln von elektrischen und elektronischen Haushaltsgeräten abgegeben werden. Das Symbol auf dem Gerät, in der Bedienungsanleitung und auf der Verpackung macht Sie auf dieses wichtige Thema aufmerksam. Die in diesem Gerät verwendeten Materialien können recycelt werden. Durch das Recyceln gebrauchter Haushaltsgeräte leisten Sie einen wichtigen Beitrag zum Umweltschutz. Fragen Sie Ihre örtliche Behörde nach Informationen über eine Sammelstelle.

**Support**  
Sie finden alle erhältlichen Informationen und Ersatzteile auf www.princesshome.eu !

Problem	Mögliche Ursachen	Empfohlene Maßnahme
Funktionen lassen sich nicht aktivieren	Das Gerät ist nicht angeschlossen <p>Die Steckdose ist defekt</p>	Schließen Sie den Netzstecker an einer Steckdose an. <p>Überprüfen Sie die Steckdose mit Hilfe eines anderen Gerätes.</p>
Das Wasser wird nicht erhitzt und es sind Pieptöne zu hören	Die Kanne steht nicht korrekt auf dem Sockel <p>Die Schutzabschaltung ist aktiviert</p>	Stellen Sie die Kanne richtig hin <p>Stellen Sie die Kanne zunächst abgekühlt oder entkalkt werden.</p>
Der Heizvorgang dauert länger als erwartet	Es haben sich Kalkablagerungen gebildet.	Entkalken Sie das Gerät.
Starke Geräuschenwicklun g beim Heizen	Es haben sich Kalkablagerungen gebildet.	Entkalken Sie das Gerät.
Auf dem Display wird fortwährend ein Fehlercode angezeigt E...	Das Gerät hat einen Elektrodefekt.	Wenden Sie sich an den Kundendienst.

## ES Manual de instrucciones

**SEGURIDAD**

- Si ignora las instrucciones de seguridad, eximirá al fabricante de toda responsabilidad por posibles daños.
- Si el cable de alimentación está dañado, corresponde al fabricante, al representante o a una persona de cualificación similar su reemplazo para evitar peligros.
- Nunca mueva el aparato tirando del cable y asegúrese de que no se pueda enredar con el cable.
- El aparato debe colocarse sobre una superficie estable y nivelada.
- El usuario no debe dejar el dispositivo sin supervisión mientras esté conectado a la alimentación.
- Este aparato se debe utilizar únicamente para el uso doméstico y sólo para las funciones para las que se ha diseñado.
- Este aparato no debe ser utilizado por niños menores de 8 años. Este aparato puede ser utilizado por niños a partir de los 8 años y por personas con capacidades físicas, sensoriales o mentales reducidas, o que no tengan experiencia ni conocimientos, sin son supervisados o instruidos en el uso del aparato de forma segura y entienden los riesgos implicados. Los niños no pueden jugar con el aparato. Mantenga el aparato y el cable fuera del alcance de los niños menores de 8 años. Los niños no podrán realizar la limpieza ni el mantenimiento reservado al usuario a menos que tengan más de 8 años y cuenten con supervisión.

- Para protegerse contra una descarga eléctrica, no sumerja el cable, el enchufe ni el aparato en el agua o cualquier otro líquido.
- Este aparato se ha diseñado para el uso en el hogar y en aplicaciones similares, tales como:
  - Zonas de cocina para el personal en tiendas, oficinas y otros entornos de trabajo.
  - Clientes en hoteles, moteles y otros entornos de tipo residencial.
  - Entornos de tipo casa de huéspedes.
  - Granjas.

- Los niños no pueden jugar con el aparato.
- Este aparato no debe ser utilizado por niños. Mantenga el aparato y el cable fuera del alcance de los niños.
- Si el hervidor se llena en exceso, el agua hirviendo puede ser expulsada.
- No retire la tapa cuando el agua está hirviendo.
- Utilice el hervidor de agua solamente con la base provista.
- Precaución: Asegúrese de que la hervidora está apagada antes de quitarla de su soporte.
- Para protegerse contra una descarga eléctrica, no sumerja el cable, el enchufe ni el aparato en el agua o cualquier otro líquido.
- ADVERTENCIA: La abertura de llenado no debe abrirse durante el uso.
- La superficie del elemento calefactor está sujeta a calor residual tras el uso.
- ADVERTENCIA: Pueden producirse lesiones graves si se utiliza el aparato y los accesorios de forma indebida.

- Los niños no pueden jugar con el aparato.
- Este aparato no debe ser utilizado por niños. Mantenga el aparato y el cable fuera del alcance de los niños.
- Si el hervidor se llena en exceso, el agua hirviendo puede ser expulsada.
- No retire la tapa cuando el agua está hirviendo.
- Utilice el hervidor de agua solamente con la base provista.
- Precaución: Asegúrese de que la hervidora está apagada antes de quitarla de su soporte.
- Para protegerse contra una descarga eléctrica, no sumerja el cable, el enchufe ni el aparato en el agua o cualquier otro líquido.
- ADVERTENCIA: La abertura de llenado no debe abrirse durante el uso.
- La superficie del elemento calefactor está sujeta a calor residual tras el uso.
- ADVERTENCIA: Pueden producirse lesiones graves si se utiliza el aparato y los accesorios de forma indebida.

- Los niños no pueden jugar con el aparato.
- Este aparato no debe ser utilizado por niños. Mantenga el aparato y el cable fuera del alcance de los niños.
- Si el hervidor se llena en exceso, el agua hirviendo puede ser expulsada.
- No retire la tapa cuando el agua está hirviendo.
- Utilice el hervidor de agua solamente con la base provista.
- Precaución: Asegúrese de que la hervidora está apagada antes de quitarla de su soporte.
- Para protegerse contra una descarga eléctrica, no sumerja el cable, el enchufe ni el aparato en el agua o cualquier otro líquido.
- ADVERTENCIA: La abertura de llenado no debe abrirse durante el uso.
- La superficie del elemento calefactor está sujeta a calor residual tras el uso.
- ADVERTENCIA: Pueden producirse lesiones graves si se utiliza el aparato y los accesorios de forma indebida.

- Los niños no pueden jugar con el aparato.
- Este aparato no debe ser utilizado por niños. Mantenga el aparato y el cable fuera del alcance de los niños.
- Si el hervidor se llena en exceso, el agua hirviendo puede ser expulsada.
- No retire la tapa cuando el agua está hirviendo.
- Utilice el hervidor de agua solamente con la base provista.
- Precaución: Asegúrese de que la hervidora está apagada antes de quitarla de su soporte.
- Para protegerse contra una descarga eléctrica, no sumerja el cable, el enchufe ni el aparato en el agua o cualquier otro líquido.
- ADVERTENCIA: La abertura de llenado no debe abrirse durante el uso.
- La superficie del elemento calefactor está sujeta a calor residual tras el uso.
- ADVERTENCIA: Pueden producirse lesiones graves si se utiliza el aparato y los accesorios de forma indebida.

**DESCRIPCIÓN DE LOS COMPONENTES**

- Boquilla con filtro extraíble
- Unidad principal
- Ventana con indicador de nivel para el agua
- Mando de apertura
- Tapa
- Asa
- Panel de control
- Base

Icono	Descripción
9 <span></span>	Botón de encendido/apagado
10 <span></span>	Calentamiento/mantenimiento del calor
11 <span></span>	Botón de temperatura
12 <span></span>	Pantalla

**ANTES DEL PRIMER USO**

- Saque el aparato y los accesorios de la caja. Quite los adhesivos, la lámina protectora o el plástico del dispositivo.
- Coloque el dispositivo sobre una superficie plana estable y asegúrese de tener un mínimo de 10 cm de espacio libre alrededor del mismo. Este dispositivo no es apropiado para ser instalado en un armario o para el uso en exteriores.
- Antes de utilizar el aparato por primera vez, hierva una jarra de agua lлена para limpiar la jarra y deseché esta agua.

- Napájecí kabel zajojte do zásuvky . (Poznámka: Před zapojením spotřebiče zkontrolujte, zda napětí uvedené na spotřebiči odpovídá místnímu síťovému napětí. Napětí 220–240 V 50-60Hz).

**USO**

**Desconexión de seguridad térmica**

- La desconexión de seguridad térmica preestablecida evita que el elemento calefactor se sobrecaliente en caso de que se encienda el aparato sin agua por error o la placa calefactora se calcifique. Si la desconexión de seguridad se activa, el aparato no se podrá encender de nuevo. En ese caso, antes de encenderlo de nuevo, debe dejar que se enfríe o descalcificarlo.

**Selección de temperatura**

- Es posible seleccionar la temperatura con el *botón de temperatura* del panel de control.
- La temperatura actual del agua (≥18 °C) se muestra en la pantalla.
- Si pulsa el *botón de temperatura* varias veces, la selección de temperatura aumenta de 5 en 5 grados.
- Si la temperatura que hay en el interior del recipiente es superior a la temperatura seleccionada, el aparato no se pondrá en marcha. En ese caso, escuchará una secuencia de tres pitidos.
- No es posible seleccionar una temperatura inferior a 40 °C.

**Apaga automático**

- A menos que haya seleccionado la función de mantenimiento del calor, la pantalla se apagará automáticamente unos 3 minutos después de la última operación.
- En el modo de mantenimiento del calor, la hervidora se apaga 30 minutos más tarde aproximadamente.
- Liene la jarra con la cantidad de agua necesaria (200 ml como mínimo y 1,7 l como máximo).
- Determine cuánta cantidad de agua necesita con el indicador de tazas de la unidad principal.
- 1 taza son 200 ml.

**Funcionamiento**

- Cierre la tapa y coloque el recipiente en la base.
- Inserte el enchufe en una toma de pared adecuada.
- Se escuchará un pitido y en la pantalla se mostrará Cy, a continuación, la temperatura actual del agua que hay dentro del recipiente. El aparato estará en modo reposo.
- Con el *botón de temperatura*, defina la temperatura deseada.
- Confirme la con el *botón de encendido/apagado*. El indicador de nivel de agua se iluminará en azul. La pantalla mostrará la temperatura seleccionada y, a continuación, la temperatura actual.
- Comenzará el proceso de calentamiento. Cuando el aparato alcance la temperatura previamente indicada, el sistema de calentamiento se apagará automáticamente. Sonarán tres pitidos breves y la luz del recipiente para el agua se apagará.
- Puede interrumpir el proceso de ebullición si pulsa el *botón de encendido/apagado*. El aparato estará en modo reposo.
- Para verter el agua caliente, retire el recipiente de la base.
- Para evitar la emisión de vapor caliente, asegúrese de que la tapa permanece cerrada mientrasierte el agua.

**Función de hervido rápido**

- Cuando coloque el recipiente de agua en la base y pulse el *botón de encendido/apagado* el agua se calentará hasta los 100 °C sin necesidad de definir una temperatura.

**Función de mantenimiento del calor**

- La hervidora incluye una función de mantenimiento del calor.
- Para activar esta función, pulse el *botón de la función de mantenimiento de calor*.
- Con el *botón de temperatura*, seleccione una temperatura entre 40° y 95°.
- Pulse el *botón de encendido/apagado* para confirmarla.
- El indicador de nivel de agua se iluminará en rojo.
- Comenzará el proceso de calentamiento. Cuando el aparato alcance la temperatura previamente indicada, el sistema de calentamiento se apagará automáticamente y sonarán los pitidos breves.
- El agua permanecerá caliente durante 30 minutos aproximadamente y el indicador del nivel del agua permanecerá en rojo.
- Esta función se cancelará automáticamente cuando retire el recipiente de la base.

**LIMPIEZA Y MANTENIMIENTO**

- Antes de limpiar, desenchufe el aparato y espere a que el aparato se enfríe.
- Use un trapo suave humedecido para limpiar el chasis del dispositivo.
- Limpie el aparato con un paño húmedo. No utilice productos de limpieza abrasivos o fuertes, estropajos o lana metálica porque se podría dañar el aparato.
- No sumerja el aparato ni la base en agua o cualquier otro líquido.
- El dispositivo debe descalcificarse periódicamente. Utilice un producto descalcificador adecuado para aparatos domésticos.
- Enjuague la jarra varias veces con agua limpia después de la descalcificación.

**Filtro extraíble**

- Si es necesario, el filtro se puede extraer de la boquilla para limpiarlo. Para extraerlo, en primer lugar afloje lo por la parte inferior y luego por el borde superior.
- Vuelva a colocarlo después: engánchelo en la parte interior del borde superior y, a continuación, empuje la parte inferior para encajarlo.

**MEDIO AMBIENTE**

Este aparato no debe desecharse con la basura doméstica al final de su vida útil, sino que se debe entregar en un punto de recogida para el reciclaje de aparatos eléctricos y electrónicos. Este símbolo en el aparato, manual de instrucciones y embalaje quiere atraer su atención sobre esta importante cuestión. Los materiales utilizados en este aparato se pueden reciclar. Mediante el reciclaje de electrodomésticos, usted contribuye a fomentar la protección del medioambiente. Solicite más información sobre los puntos de recogida a las autoridades locales.

**Soporte**  
Puede encontrar toda la información y recambios en www.princesshome.eu !

Problema	Posibles causas	Solución sugerida
Las funciones no se pueden activar	El aparato no está enchufado <p>La toma está defectuosa</p>	Conecte el enchufe en la toma <p>Compruebe el funcionamiento de la toma con otro aparato</p>
	El aparato no está bien colocado en la base	Colóquelo correctamente
	Se activa la desconexión de seguridad	Debe dejar que el aparato se enfríe o descalcificarlo
El agua no se calienta y se escuchan los pitidos	La temperatura del agua que hay en el recipiente es superior a la temperatura seleccionada	Seleccione una temperatura más alta
El aparato tarda más tiempo en calentar el agua de lo esperado	Acumulación de cal	Descalcifique el aparato
Durante el calentamiento, el aparato hace mucho ruido	Acumulación de cal	Descalcifique el aparato
En la pantalla se muestra continuamente el código de error E...	El aparato presenta un fallo eléctrico	Póngase en contacto con el servicio de atención al cliente

## PT Manual de Instruções

**SEGURANÇA**

- O fabricante não pode ser responsabilizado por quaisquer danos se ignorar as instruções de segurança.
- Se o cabo de alimentação estiver danificado, deve ser substituído pelo fabricante, o seu representante de assistência técnica ou alguém com qualificações semelhantes para evitar perigos.
- Nunca desloque o aparelho puxando pelo cabo e certifique-se de que este nunca fica preso.
- O aparelho deve ser colocado numa superfície plana e estável.
- O utilizador não deve abandonar o aparelho enquanto este estiver ligado à alimentação.
- Este aparelho destina-se apenas a utilização doméstica e para os fins para os quais foi concebido.
- Este aparelho não deve ser utilizado por crianças com idades compreendidas entre menos de 8 anos. Este aparelho pode ser utilizado por crianças com mais de 8 anos e por pessoas com capacidades físicas, sensoriais ou mentais reduzidas, assim como com falta de experiência e conhecimentos, caso sejam supervisionadas ou instruídas sobre como utilizar o aparelho de modo seguro e compreendam os riscos envolvidos. As crianças não devem brincar com o aparelho. Mantenha o aparelho e respetivo cabo fora do alcance de crianças com idade inferior a 8 anos. A limpeza e manutenção não devem ser realizadas por crianças a não ser que tenham mais de 8 anos e sejam supervisionadas.
- Para se proteger contra choques elétricos, não mergulhe o cabo, a ficha nem o aparelho em água ou qualquer outro líquido.
- Este aparelho destina-se a ser usado em aplicações domésticas e semelhantes tais como:
  - Zonas de cozinha profissional em lojas, escritórios e outros ambientes de trabalho.
  - Por clientes de hotéis, motéis e outros ambientes de tipo residencial.
  - Amientes de dormida e pequeno almoço.
  - Quintas.

- As crianças não devem brincar com o aparelho.
- Este aparelho não pode ser usado por crianças. Mantenha o aparelho e respetivo cabo fora do alcance de crianças.
- Se a caneca estiver demasiado cheia pode respingar água a ferver.
- Não remova a tampa enquanto a água estiver a ferver.
- Utilize a caneca apenas com a base fornecida.
- Atenção: Certifique-se de que a chaleira está desligada antes de a retirar da base.
- Para se proteger contra choques elétricos, não mergulhe o cabo, a ficha nem o aparelho em água ou qualquer outro líquido.
- AVISO: A abertura de enchimento não deve ser aberta durante a utilização.

- A superfície do elemento de aquecimento está sujeita a calor residual após a utilização.
  - Advertência: Podem ocorrer ferimentos graves em caso de utilização inadequada do aparelho e dos acessórios.
- DESCRIÇÃO DAS PEÇAS**
- Bico com filtro amovível
  - Corpo principal
  - Janela de visualização com indicador de nível de água
  - Botão de abertura
  - Tampa
  - Pega
  - Panel de controlo
  - Base
- Panel de controlo**
- | Ícone            | Descrição               |
|------------------|-------------------------|
| 9 <span></span>  | Botão de ligar/desligar |
| 10 <span></span> | Manter quente/aquecer   |
| 11 <span></span> | Botão de temperatura    |
| 12 <span></span> | Visor                   |

**ANTES DA PRIMEIRA UTILIZAÇÃO**

- Retire o aparelho e os acessórios da caixa. Retire os autocolantes, a película ou plástico de proteção do aparelho.
- Coloque o aparelho sobre uma superfície plana e estável e deixe, no mínimo, 10 cm de espaço livre à volta do aparelho. Este aparelho não está adaptado para a instalação num armário ou para a utilização no exterior.



- EN Instruction manual
- NL Gebruiksaanwijzing
- FR Mode d'emploi
- DE Bedienungsanleitung
- ES Manual de usuario
- PT Manual de utilizador
- IT Manuale utente
- SV Bruksanvisning
- PL Instrukcja obsługi
- CS Návod na použití
- SK Návod na použitie
- RU Руководство по эксплуатации



Quick Boil Steel Kettle Deluxe 1.7 L  
01.236047.01.001

PARTS DESCRIPTION / ONDERDELENBESCHRIJVING / DESCRIPTION DES PIÈCES / TEILEBESCHREIBUNG / DESCRIPCIÓN DE LAS PIEZAS / DESCRIÇÃO DOS COMPONENTES / DESCRIZIONE DELLE PARTI / BESKRIVNING AV DELAR / OPIS CZĘŚCI / POPIS SOUČÁSTÍ / POPIS SUČASTI / ОПИСАНИЕ ЗАПЧАСТИ

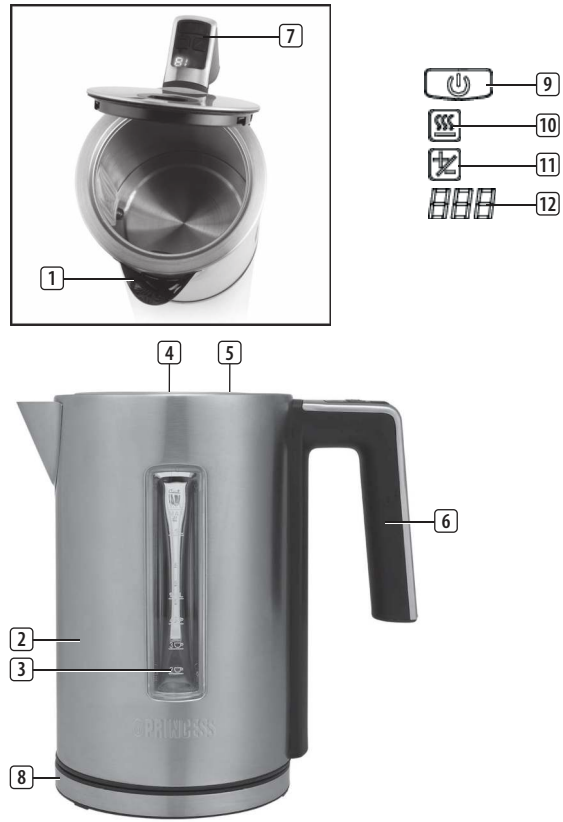

- Antes de primeira utilização, ferva uma caneca cheia de água para limpar a mesma e retire a água.
- Ligue o cabo de alimentação à tomada. (Nota: Antes de ligar o dispositivo, certifique-se de que a tensão indicada no dispositivo corresponde à tensão local. Tensão 220V-240V 50-60Hz).

**UTILIZAÇÃO**

**Protetor de segurança térmica**  
 • O protetor de segurança térmica pré-programado impede o superaquecimento do elemento aquecedor, caso o aparelho seja ligado inadvertidamente sem água no interior ou caso a placa de aquecimento esteja calcificada. Se o protetor de segurança térmica for ativado, o aparelho não pode voltar a ser ligado. Neste caso, é necessário deixar que o aparelho esfrie ou descalcificá-lo antes de voltar a ligar.

**Seleção da temperatura**  
 • A temperatura pode ser selecionada usando o botão da temperatura do painel de controlo.  
 • A temperatura atual da água (≥18°C) é indicada no visor.  
 • Se premir o botão da temperatura repetidamente, a temperatura aumenta em incrementos de 5 graus.  
 • Se a temperatura atual no interior do recipiente ultrapassar o valor selecionado, o aparelho não pode ser ativado. Neste caso, é emitida uma sequência de três bipes.  
 • Não é possível selecionar temperaturas abaixo de 40°C.

**Desconexão automática**

• A menos que a função para manter quente tenha sido selecionada, o visor desliga-se automaticamente cerca de 3 minutos depois da última operação.  
 • No modo Manter Quente, a chaleira desliga-se decorridos cerca de 30 minutos.  
 • Encha o jarro com a quantidade necessária de água (no mínimo: 200 ml; no máximo: 1,7 l).  
 • Use o indicador de chávonas do corpo principal para determinar a quantidade de água de que necessita.  
 • 1 chávona corresponde a 200 ml.

**Operação**

• Feche a tampa e coloque o recipiente na base.  
 • Ligue a ficha a uma tomada de parede adequada.  
 • É emitido um bipe e o visor indica C, seguido da temperatura atual da água no interior do recipiente. O aparelho fica então no modo de standby.  
 • Use o botão da temperatura para definir a temperatura desejada.  
 • Confirme premindo o botão de ligar/desligar. A luz azul do indicador do nível de água acende. O visor mostra a temperatura selecionada, seguida da temperatura atual.  
 • É iniciado o processo de aquecimento. Assim que a temperatura predefinida é alcançada, o sistema de aquecimento desliga-se automaticamente, são emitidos três bipes breves e a luz indicadora do jarro desliga-se.

• O processo de fervera pode ser interrompido premindo o botão de ligar/desligar. O aparelho fica então no modo de standby.  
 • Para usar a água quente, remova o recipiente da respetiva base.  
 • Para evitar a projeção de vapor quente, certifique-se de que a tampa permanece fechada enquanto delta a água.  
**Função de fervera rápida**  
 • Ao colocar o recipiente de água na base e premir o botão de ligar/desligar, a água é aquecida até 100°C sem necessidade de definir a temperatura.

**Função para manter quente**

• A chaleira inclui uma função para manter quente.  
 • Para ativar esta função, primeiro prima o botão da função para manter quente.  
 • Use o botão da temperatura para selecionar uma temperatura entre 40° e 95°C.  
 • Prima o botão de ligar/desligar para confirmar.  
 • A luz vermelha do indicador do nível de água acende.  
 • É iniciado o processo de aquecimento. Assim que a temperatura predefinida é alcançada, o sistema de aquecimento desliga-se automaticamente; são emitidos bipes breves.  
 • A água é mantida quente durante cerca de 30 minutos; a luz do indicador do nível da água mantém-se vermelha.  
 • Esta função é cancelada automaticamente se retirar o recipiente da base.

**LIMPEZA E MANUTENÇÃO**

• Antes de limpar, desligue o aparelho da tomada e aguarde até arrefecer.  
 • Utilize um pano suave húmido para limpar a estrutura do aparelho.  
 • Limpe o aparelho com um pano húmido. Nunca use produtos de limpeza agressivos e abrasivos, esfregões de metal ou palha de aço, que danificam o dispositivo.  
 • Nunca mergulhe a caneca ou a base em água ou outros líquidos.  
 • O aparelho deve ser descalcificado regularmente. Utilize um produto descalcificante adequado para aparelhos domésticos.  
**Filtro amovível**  
 • Limpe a caneca várias vezes com água limpa após a descalcificação.  
**Filtro amovível**  
 • Se necessário, o filtro pode ser removido do bico para limpeza. Para remover, primeiro solte a base do filtro e depois a extremidade superior.  
 • Posteriormente, volte a inserir o filtro – primeiro, prenda-o no interior do bordo superior; depois, empurre a parte inferior até encaixar.

**AMBIENTE**

Este aparelho não deve ser depositado no lixo doméstico no fim da sua vida útil, mas deve ser entregue num ponto central de reciclagem de aparelhos domésticos elétricos e eletrónicos. Este símbolo indicado no aparelho, no manual de instruções e na embalagem chama a sua atenção para a importância desta questão. Os materiais utilizados neste aparelho podem ser reciclados. Ao reciclar aparelhos domésticos usados, está a contribuir de forma significativa para a proteção do nosso ambiente. Solicite às autoridades locais informações relativas aos pontos de recolha.

**Assistência**

Encontrá todas as informações e peças de substituição disponíveis em [www.princesshome.eu/](http://www.princesshome.eu/)

**RESOLUÇÃO DE PROBLEMAS**

Problema	Causas possíveis	Solução sugerida
Não é possível ativar as funções	O aparelho não está ligado à corrente	Ligue a ficha à tomada
	A tomada tem defeito	Verifique a tomada com um aparelho diferente
	O aparelho não está corretamente colocado na base	Posicione-o corretamente
	O protetor de segurança é ativado	O aparelho tem de esfriar ou ser descalcificado
A água não aquece e são emitidos sinais acústicos	A temperatura do recipiente de água é superior à selecionada	Selecione uma temperatura superior
O processo de aquecimento demora mais tempo do que o esperado	Acumulação de depósitos de calcário	Descalcifique o aparelho
Aumento do ruído durante o aquecimento	Acumulação de depósitos de calcário	Descalcifique o aparelho
O visor exibe um código de erro contínuo E...	Falha elétrica no aparelho	Contacte o nosso serviço de assistência técnica

**IT Istruzioni per l'uso**

**SIUREZZA**

- Il produttore non è responsabile di eventuali danni e lesioni conseguenti la mancata osservanza delle istruzioni di sicurezza.
- Se il cavo di alimentazione è danneggiato, deve essere sostituito dal produttore, da un addetto all'assistenza o da personale con qualifiche analoghe per evitare rischi.
- Non spostare mai l'apparecchio tirandolo per il cavo e controllare che il cavo non possa rimanere impigliato.

- Collocare l'apparecchio su una superficie stabile e piana.
- Non lasciare mai l'apparecchio senza sorveglianza quando è collegato all'alimentazione.

- Questo apparecchio è destinato a un uso esclusivamente domestico e deve essere utilizzato soltanto per gli scopi previsti.

- L'apparecchio non deve essere utilizzato da bambini di età inferiore agli 8 anni. L'apparecchio può essere utilizzato da bambini di almeno 8 anni e da persone con ridotte capacità fisiche, sensoriali o mentali oppure senza la necessaria pratica ed esperienza sotto la supervisione di un adulto o dopo aver ricevuto adeguate istruzioni sull'uso in sicurezza dell'apparecchio e aver compreso i possibili rischi. I bambini non devono giocare con l'apparecchio. Mantenere l'apparecchio e il relativo cavo fuori dalla portata dei bambini di età inferiore agli 8 anni. I bambini non devono eseguire interventi di manutenzione e pulizia almeno che non abbiano più di 8 anni e non siano controllati.
- Per proteggersi dalle scosse elettriche, non immergere il cavo, la spina o l'apparecchio nell'acqua né in qualsiasi altro liquido.
- Questo apparecchio è concepito per uso domestico e applicazioni simili come:
  - Aree cucine per il personale in negozi, uffici e altri ambienti lavorativi.
  - Per i clienti in hotel, motel e altri ambienti di tipo residenziale.
  - Ambienti di tipo Bed and breakfast.
  - Fattorie.

- I bambini non devono giocare con l'apparecchio.
- Questo apparecchio non deve essere utilizzato dai bambini. Tenere l'apparecchio e il relativo cavo di alimentazione fuori dalla portata dei bambini.
- Se il bollitore è troppo pieno, può fuoriuscire acqua bollente.
- Non rimuovere il coperchio mentre l'acqua bolle.

- Usare il bollitore solo con la base fornita.
- Attenzione: Assicurarsi che il bollitore sia spento prima di rimuoverlo dal suo supporto.
- Per proteggersi dalle scosse elettriche, non immergere il cavo, la spina o l'apparecchio nell'acqua né in qualsiasi altro liquido.
- AVVERTENZA: Durante l'uso non aprire l'apertura di riempimento.
- La superficie dell'elemento riscaldante è soggetta a calore residuo dopo l'utilizzo.
- AVVERTENZA: In caso di uso improprio dell'apparecchio e degli accessori possono verificarsi gravi lesioni.

- Questo apparecchio non deve essere utilizzato da bambini di età inferiore agli 8 anni.

**DESCRIZIONE DELLE PARTI**

1. Beccuccio con filtro rimovibile
2. Corpo principale
3. Finestra per verificare il livello dell'acqua
4. Manopola di apertura
5. Coperchio
6. Manico
7. Pannello comandi
8. Base

**Pannello comandi**

Icona	Descrizione
	Pulsante On/Off
	Mantenimento in caldo / riscaldamento
	Tasto per la regolazione della temperatura
	Display

**PRIMA DEL PRIMO UTILIZZO**

- Estrarre apparecchio e accessori dall'imballaggio. Rimuovere adesivi, pellicola protettiva o plastica dall'apparecchio.
- Posizionare l'apparecchio su una superficie piana stabile e assicurare un minimo di 10 cm di spazio libero intorno. Questo apparecchio non è idoneo per l'installazione in un armadietto o per uso all'aperto.

- Al primo uso bollire un bollitore intero di acqua pulita per pulire la brocca e gettare l'acqua.
- Inserisci il cavo di alimentazione nella presa. (Nota: Assicurarsi che la tensione indicata sull'apparecchio corrisponda alla tensione locale prima di collegarlo. Tensione 220 V-240 V 50-60 Hz).

**USO**

**Termofusibile di sicurezza**  
 • Il termofusibile di sicurezza preimpostato protegge l'elemento riscaldante dal surriscaldamento in caso di accensione errata dell'apparecchio senza acqua o se la piastra riscaldante è calcificata. Quando questa protezione di sicurezza scatta, l'apparecchio non può essere riacceso. In questo caso, lasciare raffreddare l'apparecchio si o decalcificarlo prima di riaccenderlo.

**Selezione della temperatura**  
 • Selezionare la temperatura con il tasto per la regolazione della temperatura sul pannello comandi.  
 • Sul display viene visualizzata la temperatura corrente dell'acqua (≥18 °C).  
 • Premere ripetutamente il tasto per la regolazione della temperatura per incrementarla di 5 gradi a pressione.  
 • Se la temperatura all'interno della caraffa supera la temperatura selezionata, l'apparecchio non si accende. In questo caso, viene emessa una sequenza di tre segnali acustici.  
 • Non è possibile selezionare temperature inferiori a 40 °C.

**Spegnimento automatico**

• A meno che non sia stata selezionata la funzione di mantenimento in caldo, il display si spegne automaticamente circa 3 minuti dopo l'ultima operazione.  
 • In modalità "mantenimento in caldo", il bollitore si spegne dopo circa 30 minuti.  
 • Riempire la caraffa con la quantità d'acqua necessaria (minimo 200 ml, massimo 1,7 l).  
 • Per stabilire la quantità di acqua necessaria, fare riferimento all'indicatore di tazza sul corpo principale.  
 • 1 tazza corrisponde a 200 ml.

**Funzionamento**

• Chiudere il coperchio e posizionare la caraffa sulla base.  
 • Collegare la spina a una presa elettrica idonea.  
 • Viene emesso un segnale acustico e il display visualizza una C, seguita dalla temperatura corrente dell'acqua all'interno della caraffa. Ora l'apparecchio è in modalità standby.  
 • Usare il tasto per la regolazione della temperatura per impostare il temperatura desiderata.  
 • Confermare premendo il pulsante On/Off. L'indicatore del livello dell'acqua diventa blu. Il display mostra la temperatura selezionata, seguita dalla temperatura corrente.

• Inizia il processo di riscaldamento. Raggiunta la temperatura preimpostata, l'apparecchio interrompe automaticamente il riscaldamento; vengono emessi tre segnali acustici brevi e la spia sulla caraffa si spegne.  
 • Il processo di ebollizione può essere interrotto premendo il pulsante On/Off. Ora l'apparecchio è in modalità standby.  
 • Per versare l'acqua calda, rimuovere la caraffa dalla sua base.  
 • Per evitare l'emissione di vapore caldo, assicurarsi che il coperchio rimanga chiuso mentre si versa l'acqua.

**Funzione di bollitura rapida**

• Collocare la caraffa sulla base e premere il pulsante On/Off per riscaldare l'acqua a 100 °C senza dover pre-impostare la temperatura.  
**Funzione di mantenimento in caldo**  
 • Il bollitore è dotato di una funzione di mantenimento in caldo.  
 • Per attivare questa funzione premere il tasto della funzione di mantenimento in caldo.  
 • Usare il tasto per la regolazione della temperatura per selezionare una temperatura compresa tra 40° e 95°.  
 • Premere il pulsante On/Off per confermare.

• L'indicatore del livello dell'acqua diventa rosso.  
 • Inizia il processo di riscaldamento. Raggiunta la temperatura preimpostata, l'apparecchio interrompe automaticamente il riscaldamento; vengono emessi tre segnali acustici brevi.  
 • L'acqua viene mantenuta calda per circa 30 minuti; l'indicatore del livello dell'acqua rimane rosso.  
 • Questa funzione viene automaticamente annullata non appena la caraffa viene rimossa dalla base.

**PULIZIA E MANUTENZIONE**

- Prima della pulizia, scollegare l'apparecchio ed attendere che l'apparecchio si raffreddi.
- Pulire l'alloggiamento dell'apparecchio con un panno morbido umido.
- Pulire l'apparecchio con un panno umido. Non usare mai detersivi duri e abrasivi, pagliette o lana d'acciaio, che danneggiano l'apparecchio.
- Non immergere il bollitore e la base in acqua o in altri liquidi.
- L'apparecchio deve essere decalcificato regolarmente. Utilizzare un prodotto decalcificante indicato per elettrodomestici.
- Pulire il bollitore varie volte con acqua pulita dopo la decalcificazione.

**Filtro rimovibile**

• Se necessario, il filtro può essere rimosso dal beccuccio per pulirlo. Per rimuovere il filtro, distaccare prima la parte inferiore, poi sganciarlo dal bordo superiore.  
 • Per reinserire il filtro agganciarlo prima all'interno del bordo superiore, poi premere la sua parte inferiore per fissarla in posizione.

**AMBIENTE**

Questo apparecchio non deve essere posto tra i rifiuti domestici alla fine del suo ciclo di vita, ma deve essere smaltito in un centro di riciclaggio per dispositivi elettrici ed elettronici domestici. Questo simbolo sull'apparecchio, il manuale di istruzioni e la confezione sottolineano tale importante questione. I materiali usati in questo apparecchio possono essere riciclati. Riciclando gli apparecchi domestici è possibile contribuire alla protezione dell'ambiente. Contattare le autorità locali per informazioni in merito ai punti di raccolta.

**Assistenza**

Tutte le informazioni e le parti di ricambio sono disponibili sul sito [www.princesshome.eu/](http://www.princesshome.eu/)

**RESOLUZIONE DEI PROBLEMI**

Problema	Possibili cause	Soluzione suggerita
Impossibile attivare le funzioni	L'apparecchio non è collegato alla rete elettrica La presa è difettosa La caraffa non è posizionata correttamente sulla base	Inserire la spina nella presa Controllare la presa con un altro apparecchio Posizionarla correttamente
	È scattata la protezione di sicurezza	L'apparecchio deve essere raffreddato o decalcificato
L'acqua non si scalda e vengono emessi segnali acustici	La temperatura dell'acqua nella caraffa è superiore a quella selezionata	Selezionare una temperatura più alta
Il riscaldamento richiede più tempo del previsto	Formazione di depositi di calcare	Decalcificare l'apparecchio
Riscaldamento più rumoroso del consueto	Formazione di depositi di calcare	Decalcificare l'apparecchio
Il display mostra costantemente il codice di errore E...	Guasto elettrico nell'apparecchio	Contattare il nostro servizio clienti

**SV Instruktionshandbok**

**SÄKERHET**

- Om dessa säkerhetsanvisningar ignoreras kan inget ansvar utkrävas av tillverkaren för eventuella skador som uppkommer.
- Om nätsladden är skadad måste den bytas ut av tillverkaren, dess servicerepresentant eller liknande kvalificerade personer för att undvika fara.
- Flytta aldrig apparaten genom att dra den i sladden och se till att sladden inte kan trassla in sig.
- Apparaten måste placeras på en stabil, jämn yta.
- Använd aldrig apparaten obehövad när den är ansluten till väggtaget.
- Denna apparat får endast användas för hushållsändamål och endast för det syfte den är konstruerad för.
- Apparaten ska inte användas av barn som är yngre än 8 år. Apparaten kan användas av barn från och med 8 års ålder och av personer med ett fysiskt, sensoriskt eller mentalt handikapp eller brist på erfarenhet och kunskap om de övervakas eller instrueras om hur apparaten ska användas på ett säkert sätt och förstår de risker som kan uppkomma. Barn får inte leka med apparaten. Håll apparaten och nätkabeln utom räckhåll för barn som är yngre än 8 år. Rengöring och underhåll får inte utföras av barn såvida de inte är äldre än 8 år och övervakas.
- För att undvika elektriska stötar ska du aldrig sänka ned sladden, kontakten eller apparaten i vatten eller någon annan vätska.
- Denna apparat är avsedd för hushållsbruk och liknande användningsområden, såsom:
  - Personalkök i butiker, på kontor och i andra arbetsmiljöer.
  - Av gäster på hotell, hotell och andra liknande boendemiljöer.
  - "Bed and breakfast" och liknande boendemiljöer.
  - Bondgårdar.

- Barn får inte leka med apparaten.
- Apparaten ska inte användas av barn. Håll apparaten och dess kabel utom räckhåll för barn.
- Om kanna är överfull kan kokande vatten skvätta ut.
- Öppna aldrig locket när vattnet kokar.
- Använd vattenkokaren endast med den medföljande plattan.
- Varning: Se till att vattenkokaren är avstängd innan du tar bort den från basen.
- För att undvika elektriska stötar ska du aldrig sänka ned sladden, kontakten eller apparaten i vatten eller någon annan vätska.
- VARNING: Påfyllningsöppningen får inte öppnas vid användning.
- Ytan på värmeelementet är varm efter användning.
- VARNING: Allvarliga skador kan uppstå vid felaktig användning av apparaten och tillbehör.

- Apparaten måste placeras på en stabil, jämn yta.
- Använd aldrig apparaten obehövad när den är ansluten till väggtaget.
- Denna apparat får endast användas för hushållsändamål och endast för det syfte den är konstruerad för.
- Apparaten ska inte användas av barn som är yngre än 8 år. Apparaten kan användas av barn från och med 8 års ålder och av personer med ett fysiskt, sensoriskt eller mentalt handikapp eller brist på erfarenhet och kunskap om de övervakas eller instrueras om hur apparaten ska användas på ett säkert sätt och förstår de risker som kan uppkomma. Barn får inte leka med apparaten. Håll apparaten och nätkabeln utom räckhåll för barn som är yngre än 8 år. Rengöring och underhåll får inte utföras av barn såvida de inte är äldre än 8 år och övervakas.
- För att undvika elektriska stötar ska du aldrig sänka ned sladden, kontakten eller apparaten i vatten eller någon annan vätska.
- Denna apparat är avsedd för hushållsbruk och liknande användningsområden, såsom:
  - Personalkök i butiker, på kontor och i andra arbetsmiljöer.
  - Av gäster på hotell, hotell och andra liknande boendemiljöer.
  - "Bed and breakfast" och liknande boendemiljöer.
  - Bondgårdar.

- Barn får inte leka med apparaten.
- Apparaten ska inte användas av barn. Håll apparaten och dess kabel utom räckhåll för barn.
- Om kanna är överfull kan kokande vatten skvätta ut.
- Öppna aldrig locket när vattnet kokar.
- Använd vattenkokaren endast med den medföljande plattan.
- VARNING: Se till att vattenkokaren är avstängd innan du tar bort den från basen.
- För att undvika elektriska stötar ska du aldrig sänka ned sladden, kontakten eller apparaten i vatten eller någon annan vätska.
- VARNING: Påfyllningsöppningen får inte öppnas vid användning.
- Ytan på värmeelementet är varm efter användning.
- VARNING: Allvarliga skador kan uppstå vid felaktig användning av apparaten och tillbehör.

- Apparaten måste placeras på en stabil, jämn yta.
- Använd aldrig apparaten obehövad när den är ansluten till väggtaget.
- Denna apparat får endast användas för hushållsändamål och endast för det syfte den är konstruerad för.
- Apparaten ska inte användas av barn som är yngre än 8 år. Apparaten kan användas av barn från och med 8 års ålder och av personer med ett fysiskt, sensoriskt eller mentalt handikapp eller brist på erfarenhet och kunskap om de övervakas eller instrueras om hur apparaten ska användas på ett säkert sätt och förstår de risker som kan uppkomma. Barn får inte leka med apparaten. Håll apparaten och nätkabeln utom räckhåll för barn som är yngre än 8 år. Rengöring och underhåll får inte utföras av barn såvida de inte är äldre än 8 år och övervakas.
- För att undvika elektriska stötar ska du aldrig sänka ned sladden, kontakten eller apparaten i vatten eller någon annan vätska.
- Denna apparat är avsedd för hushållsbruk och liknande användningsområden, såsom:
  - Personalkök i butiker, på kontor och i andra arbetsmiljöer.
  - Av gäster på hotell, hotell och andra liknande boendemiljöer.
  - "Bed and breakfast" och liknande boendemiljöer.
  - Bondgårdar.

- Barn får inte leka med apparaten.
- Apparaten ska inte användas av barn. Håll apparaten och dess kabel utom räckhåll för barn.
- Om kanna är överfull kan kokande vatten skvätta ut.
- Öppna aldrig locket när vattnet kokar.
- Använd vattenkokaren endast med den medföljande plattan.
- VARNING: Se till att vattenkokaren är avstängd innan du tar bort den från basen.
- För att undvika elektriska stötar ska du aldrig sänka ned sladden, kontakten eller apparaten i vatten eller någon annan vätska.
- VARNING: Påfyllningsöppningen får inte öppnas vid användning.
- Ytan på värmeelementet är varm efter användning.
- VARNING: Allvarliga skador kan uppstå vid felaktig användning av apparaten och tillbehör.

- Apparaten måste placeras på en stabil, jämn yta.
- Använd aldrig apparaten obehövad när den är ansluten till väggtaget.
- Denna apparat får endast användas för hushållsändamål och endast för det syfte den är konstruerad för.
- Apparaten ska inte användas av barn som är yngre än 8 år. Apparaten kan användas av barn från och med 8 års ålder och av personer med ett fysiskt, sensoriskt eller mentalt handikapp eller brist på erfarenhet och kunskap om de övervakas eller instrueras om hur apparaten ska användas på ett säkert sätt och förstår de risker som kan uppkomma. Barn får inte leka med apparaten. Håll apparaten och nätkabeln utom räckhåll för barn som är yngre än 8 år. Rengöring och underhåll får inte utföras av barn såvida de inte är äldre än 8 år och övervakas.
- För att undvika elektriska stötar ska du aldrig sänka ned sladden, kontakten eller apparaten i vatten eller någon annan vätska.
- Denna apparat är avsedd för hushållsbruk och liknande användningsområden, såsom:
  - Personalkök i butiker, på kontor och i andra arbetsmiljöer.
  - Av gäster på hotell, hotell och andra liknande boendemiljöer.
  - "Bed and breakfast" och liknande boendemiljöer.
  - Bondgårdar.

**BESKRIVNING AV DELAR**

1. Hällpip med löstagbart filter
2. Huvuddel
3. Fönster med vattenväivindikator
4. Öppningsvred
5. Lock
6. Handtag
7. Kontrollpanel
8. Bas

**Kontrollpanel**

Icon	Beskrivning
	Strömbrytare
	Varmhållning/uppvärmning
	Temperaturknapp
	Display

**FÖRE FÖRSTA ANVÄNDNING**

- Ta ut apparaten och tillbehören ur lädan. Avlägsna klistermärken, skyddsfolie och plast från apparaten.
- Placera enheten på en platt yta och se till att det finns 10 cm fritt utrymme runt enheten. Enheten lämpar sig inte för placering i ett skåp eller för användning utomhus.
- Innan första användningen kokar du en full kanna med vatten för att rengöra kanna och håller sedan ut vattnet.
- Sätt i strömkabeln i uttaget. (Obs: Kontrollera att spänningen som anges på enheten matchar spänningen i det lokala elnätet innan du ansluter enheten. Spänning 220–240 V 50-60 Hz).

**ANVÄNDNING**

**Överhettningsskydd**  
 • Överhettningsskyddet skyddar värmeelementet från överhettning om apparaten slås på utan att det finns vatten i vattenkokaren eller om värmeplattan har täckts av kalk. När överhettningsskyddet är aktiverat kan inte apparaten slås på igen. Då måste apparaten få svalna eller avkalkas innan den slås på igen.  
**Välja temperatur**

- Temperaturen kan väljas med temperaturknappen på kontrollpanelen
- Aktuell vattentemperatur (≥18°C) visas i displayen.
- Tryck på temperaturknappen flera gånger för att öka temperaturen i intervallet om 5 grader.
- Om temperaturen inne i kanna överstiger värdet temperatur kan inte apparaten startas. Då ljuder tre signaler.
- Det går inte att välja temperatur över 40 °C.

**Automatisk avstängning**

• Såvida varmhållningsfunktionen inte har valts stängs displayen av automatiskt efter 3 minuter efter den senaste användningen.  
 • I varmhållningsläge stängs vattenkokaren av efter ungefär 30 minuter.  
 • Fyll kanna med önskad vattenmängd (min. 200 ml, max. 1,7 l).  
 • Cup-mätaren på huvuddelen visar hur mycket vatten som finns i kanna.  
 • 1 cup är 200 ml.

**Användning**

• Stäng locket och placera kanna på basen.  
 • Sätt i kontakten i ett lämpligt väggtag.  
 • En ljudsignal hörs och displayen visar C, följt av aktuell vattentemperatur inne i kanna. Apparaten är nu i standby-läge.  
 • Använd temperaturknappen för att ställa in önskad temperatur.  
 • Bekräfta genom att trycka på strömbrytaren. Vattenväivindikator tänds i blått. Vard temperatur visas i displayen, följt av aktuell temperatur.  
 • Uppvärmningen börjar. När de förinställda temperaturen har uppnåtts slängs värmesystemet automatiskt av. Tre korta signaler ljuder och indikatorlampan på vattenkanna släcks.  
 • Uppvärmningen kan avbrytas genom att man trycker på strömbrytaren. Apparaten är nu i standby-läge.  
 • Ta bort vattenkanna från basen för att hålla upp det varma vattnet.  
 • Se till att locket är stängt när du håller upp vattnet för att förhindra att varm ånga slipper ut.



**Snabbfunktion**

• När du sätter vattenkanna på basen och trycker på strömbrytaren värms vattnet upp till 100 °C utan att temperaturen behöver ställas in.  
**Varmhållnings**

- neposiadajúce odpowiedniej wiedzy i doświadczenia, pod warunkiem, że są nadzorowane lub otrzymały instrukcje dotyczące bezpiecznego używania urządzenia, a także rozumieją związane z tym zagrożenia. Dzieciom nie wolno bawić się urządzeniem. Urządzenie oraz dołączony do niego kabel należy przechowywać poza zasięgiem dzieci, które nie ukończyły 8 lat. Czyszczenia i konserwacji nie powinny wykonywać dzieci chyba, że ukończyły 8 lat i znajdują się pod nadzorem osoby dorosłej.
- Aby uniknąć porażenia prądem elektrycznym, nie należy zanurzać przewodu, wtyczki ani urządzenia w wodzie bądź w innej cieczy.
- To urządzenie zaprojektowano do użycia w domu oraz w celu podobnych zastosowań w miejscach takich jak:
  - Pomieszczenia kuchenne w sklepach, biurach i innych miejscach pracy.
  - Przez klientów w hotelach, motelach i innych ośrodkach tego typu.
  - Ośrodki oferujące noclegi ze śniadaniem.
  - Gospodarstwa rolnie.

- Dzieciom nie wolno bawić się urządzeniem.
- Dzieci nie mogą używać tego urządzenia.
- Trzymać urządzenie oraz przewód poza zasięgiem dzieci.
- Jeśli czajnik zostanie przepełniony, gotująca się woda może się z niego wylewać.
- Nie zdejmuj pokrywkę podczas gotowania wody.
- Proszę używać czajnika wyłącznie z dołączoną do niego podstawą.
- Przestroga: Przed zdjęciem czajnika z podstawy upewnij się, że jest wyłączony.
- Aby uniknąć porażenia prądem elektrycznym, nie należy zanurzać przewodu, wtyczki ani urządzenia w wodzie bądź w innej cieczy.
- OSTRZEŻENIE: Otwór wlewu nie może pozostawać otwarty podczas użytkowania.
- Po użyciu powierzchni elementu grzewczego podlega resztkowemu grzaniu.
- OSTRZEŻENIE: Nieprawidłowe użytkowanie urządzenia i akcesoriów może spowodować obrażenia ciała.

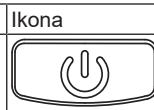
- OPIS CZĘŚCI**
- Dzібóek z odłączanym filtrem
  - Korpus główny
  - Okienko ze wskaźnikiem poziomu wody
  - Gałka do otwierania
  - Pokrywa
  - Uchwyt
  - Panel sterowania
  - Podstawa

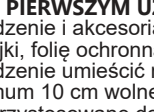
Ikona	Opis
9	 Przycisk wł./wyl.
10	 Podtrzymanie ciepła / nagrzewanie
11	 Przycisk temperatury
12	 Wyświetlacz

**PRZED PIERWSZYM UŻYCIEM**

- Urządzenie i akcesoria należy wyjąć z pudełka. Usuń z urządzenia naklejki, folię ochronną lub elementy plastikowe.
- Urządzenie umieścić na odpowiedniej, płaskiej powierzchni i zapewnić minimum 10 cm wolnej przestrzeni wokół urządzenia. Urządzenie to nie jest przystosowane do montażu w szafce lub do użytkowania na wolnym powietrzu.
- Przed pierwszym użyciem należy zagotować pełny czajnik wody w celu jego wyczyszczenia, a następnie wodę tę należy wylać.
- Kabel zasilający należy podłączyć do gniazda elektrycznego. (Uwaga: przed podłączeniem urządzenia należy sprawdzić, czy napięcie wskazane na urządzeniu odpowiada napięciu sieci lokalnej. Napięcie 220~240 V 50-60 Hz).

**UŻYTKOWANIE**

**Awaryjne odcięcie zasilania przy przegrzaniu**

- Ustawione fabrycznie awaryjne odcięcie zasilania przy przegrzaniu chroni grzałkę przed przegrzaniem, do którego mogłoby dojść, gdyby urządzenie zostało przypadkowo włączone bez wody lub gdyby płynła grzejna woda zakamieniona. Jeśli zadziała awaryjne odcięcie zasilania, urządzenia nie można włączyć ponownie. W takim przypadku, przed ponownym włączeniem należy poczekać, aż urządzenie ostygnie, lub je odkamień.

- Wybór temperatury**
- Temperaturę można wybrać za pomocą *przycisku temperatury* na panelu sterowania.
  - Na wyświetlaczu jest pokazana aktualna temperatura wody (≥18 °C).
  - Naciśkaj *przycisk temperatury* raz po razie, aby zwiększać temperaturę w krokach co 5 stopni.
  - Jeśli aktualna temperatura w dzbanku przekracza wybraną temperaturę, urządzenie nie można włączyć. W takim przypadku rozlega się trzykrotny sygnał dźwiękowy.
  - Nie można wybrać temperatury niższej od 40 °C.
- Automatyczne wyłączenie**
- Wyświetlacz wyłącza się automatycznie po ok. 3 minutach od ostatniej operacji, chyba że wybrano funkcję podtrzymywania ciepła.
  - W trybie podtrzymywania ciepła czajnik wyłącza się po ok. 30 minutach.
  - Należ do dzbanka wymagania ilości wody (min. 200 ml, maks. 1,7 l).
  - Do odmierzenia potrzebnej ilości wody użyj miarki filiżank na korpusie głównym.
  - 1 filiżanka to 200 ml.

**Obsługa**

- Zamknij pokrywę i umieść dzbanek na podstawie.

- Włóż wtyczkę do odpowiedniego gniazdka elektrycznego.
  - Rozlegnie się sygnał dźwiękowy, na wyświetlaczu pojawi się **C**, a po nim aktualna temperatura wody w dzbanku. Urządzenie jest teraz w trybie gotowości.
  - Za pomocą *przycisku temperatury* ustaw żądana temperatura.
  - Potwierdzi, naciśkając *przycisk wł./wyl.* Wskaźnik poziomu wody zapala się na niebiesko. Na wyświetlaczu pokazuje się wybrana temperatura, a za nią aktualna temperatura.
  - Rozpoczyna się podgrzewanie. Po osiągnięciu ustawionej temperatury układ grzejny automatycznie się wyłącza, rozlegają się trzy krótkie sygnały dźwiękowe, a kontrolka wskaźnika na dzbanku gaśnie.
  - Gotowanie można przerwać, naciśkając *przycisk wł./wyl.* Urządzenie jest teraz w trybie gotowości.
  - Aby nalać gorącą wodę, zdejmij dzbanek z podstawy.
  - Aby zapobiec ucieczce gorącej pary, upewnij się, że podczas nalewania wody pokrywa jest zamknięta.
- Funkcja szybkiego gotowania**
- Po umieszczeniu dzbanka na podstawie i naciśnięciu *przycisku wł./wyl.* woda jest podgrzewana do 100 °C bez konieczności ustawiania temperatury.
- Funkcja podtrzymania ciepła**
- Czajnik ma funkcję podtrzymania ciepła.
  - Aby uruchomić tę funkcję, najpierw naciśnij *przycisk funkcji podtrzymania ciepła*.
  - Za pomocą *przycisku temperatury* wybierz temperaturę od 40° do 95°.
  - Naciśnij *przycisk wł./wyl.*, aby potwierdzić
  - Wskaźnik poziomu wody zapala się na czerwono.
  - Rozpoczyna się podgrzewanie. Po osiągnięciu ustawionej temperatury układ grzejny automatycznie się wyłącza, rozlegają się krótkie sygnały dźwiękowe.
  - Woda jest podgrzewana, aby utrzymać temperaturę przez ok. 30 minut; wskaźnik poziomu wody pozostaje czerwony.
  - Ta funkcja wyłącza się automatycznie po zdjęciu dzbanka z podstawy.

**CZYSZCZENIE I KONSERWACJA**

- Przed czyszczeniem wyjąć wtyczkę z gniazda i odczekać, aż urządzenie wystygnie.
  - Obudowę urządzenia należy czyścić miękką i wilgotną szmatką.
  - Zewnętrzna obudowę należy czyścić wilgotną szmatką. Nie należy nigdy używać ostrych ani szorstkich środków czyszczących, zmywaków do szorowania oraz druciaków, aby nie uszkodzić urządzenia.
  - Nie należy nigdy zanurzać czajnika ani podstawy w wodzie lub innym płynie.
  - Urządzenie należy regularnie odkamieniać. Należy korzystać ze środków do odkamieniania odpowiednich dla urządzeń domowych.
  - Po odkamienianiu czajnik należy przepłukać kilka razy czystą wodą.
- Odłączany filtr**
- W razie konieczności wyczyszczenia filtra można go wyjąć z dzібóbka. Aby wyjąć, najpierw poluzuj jego dolną, a następnie górną krawędź.
  - Po umyciu włóż filtr z powrotem – najpierw zaczep go od wewnętrzz górnej krawędzi, następnie wepchnij na miejsce dolną część.

**ŚRODOWISKO**

- Po zakończeniu eksploatacji urządzenia nie należy wyrzucać go wraz z odpadami domowymi. Urządzenie to powinno zostać zutyлизованe w centralnym punkcie recyklingu domowych urządzeń elektrycznych i elektronicznych. Ten symbol znajdujący się na urządzeniu, w instrukcjach użytkowania i na opakowaniu oznacza ważne kwestie, na które należy zwrócić uwagę. Materiały, z których wytworzono to urządzenie, nadają się do przetworzenia. Recykling zużytych urządzeń gospodarstwa domowego jest znaczącym wkładem użytkownika w ochronę środowiska. Należy skontaktować się z władzami lokalnymi, aby uzyskać informacje dotyczące punktów zbiórki odpadów.

**Wsparcie**

Wszelkie informacje i części zamienne można znaleźć stronie [www.princesshome.eu!](http://www.princesshome.eu!)

Problem	Możliwe przyczyny	Sugerowane rozwiązania
Nie można uruchomić funkcji	Urządzenie nie jest podłączone do prądu <p>Gniazdko jest uszkodzone</p> <p>Urządzenie jest nieprawidłowo umieszczone na podstawie</p>	Włóż wtyczkę do gniazdka elektrycznego <p>Sprawdź gniazdko przy użyciu innego urządzenia</p> <p>Umieść je prawidłowo</p>
	Zadziałało awaryjne odcięcie zasilania	Należy poczekać, aż urządzenie ostygnie, lub je odkamieńć
Woda się nie grzeje, emitowane są sygnały dźwiękowe	Temperatura wody w dzbanku jest inna niż ustawiona	Ustaw wyższą temperaturę
Gotowanie trwa dłużej niż powinno	W urządzeniu odłożył się kamień	Odkamień urządzenie
Podczas grzania słychać nadmierny hałas	W urządzeniu odłożył się kamień	Odkamień urządzenie
Na wyświetlaczu ciałko pokazuje się kod błędw E...	Usterka elektryczna w urządzeniu	Skontaktuj się z działem obsługi klienta

## CS Návod k použití

**BEZPEČNOST**

- Při ignorování bezpečnostních pokynů nemůže být výrobce odpovědný za případná poškození.
- Pokud je napájecí kabel poškozen, musí být vyměněn výrobcem, jeho servisním zástupcem nebo podobně kvalifikovanou osobou, aby se předešlo možným rizikům.
- Nikdy spotřebič nepřeházejte tažením za vířivodní šňůru a ujistěte se, že se kabel nemůže zamoat.
- Spotřebič musí být umístěn na stabilním a rovném povrchu.
- Nikdy nenechávejte zapnutý spotřebič bez dozoru.
- Tento spotřebič lze použít pouze v domácnosti za účelem, pro který byl vyroben.
- Tento spotřebič nesmí používat děti mladších 8 let. Tento spotřebič mohou osoby starší 8 let a lidé se sníženými fyzickými, smyslovými nebo mentálními schopnostmi či nedostatkem zkušeností a znalostí používat, pouze pokud jsou pod dohledem nebo dostali instrukce týkající se bezpečného použití přístroje a rozumí možným rizikům. Děti si nesmí hrát se spotřebičem. Udržujte spotřebič a kabel mimo



dosahu dětí mladších 8 let. Čištění a údržbu nemohu vykonávat děti, které jsou mladší 8 let a bez dozoru.

- Abyste se ochránili před elektrickým výbojem, neponořujte napájecí kabel, zástrčku či spotřebič do vody či jiné tekutiny.
- Tento spotřebič je určený k použití v domácnosti a k podobnému používání, jako například:
  - kuchyňský personálu v obchodech, kancelářích a na jiných pracovištích.
  - Klienty v hotelích, motelech a jiných ubytovacích zařízeních.
  - V penzionech.
  - Na statcích a farmách.

- Děti si nesmí hrát se spotřebičem.
- Tento spotřebič by neměli používat děti. Udržujte tento spotřebič a jeho napájecí šňůru mimo dosah dětí.
- Je-li konvice přeplněná, může vařící voda tryskat ven.
- Neotvírejte víko, když voda vaří.
- Prosim, použijte konvici pouze s dodaným stojanem.
- Upozornění: Před vyjmutím ze základny se ujistěte, že je konvice vypnutá.
- Abyste se ochránili před elektrickým výbojem, neponořujte napájecí kabel, zástrčku či spotřebič do vody či jiné tekutiny.
- VAROVÁNÍ: Plnicí otvor se nesmí během používání otevřít.
- Povrchu topného článku je po použití vystaven zbytkovému teplu.
- VAROVÁNÍ: V případě nesprávného použití zařízení a příslušenství může dojít k vážným zraněním.

**POPIS SOUČÁSTÍ**

- Hubice s odnímatelným filtrem
- Hlavní tělo
- Okénko pro kontrolu hladiny vody
- Hlavní vypínač
- Víko
- Rukojeť
- Ovládací panel
- Podstavec

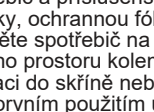
Ikona	Popis
9	 Vypínač
10	 Udržování teploty / ohřev
11	 Tlačítko regulátoru teploty
12	 Displej

**PRĚD PRVNÍM POUŽITÍM**

- Spotřebiči přišloufoví vymějte z krabice. Ze spotřebiče odstraňte nálepky, ochrannou fólii nebo plast.
- Umístěte spotřebič na rovny stabilní povrch a zajistěte minimálně 10 cm volného prostoru kolem spotřebiče. Tento spotřebič není vhodný pro instalaci do skříně nebo pro venkovní použití.
- Před prvním použitím uvařte plnou konvici vody, abyste ji vyčistili a tuto vodu vyljíte.
- Napájecí kabel zapojte do zásuvky. (Poznámka: Před zapojením spotřebiče zkontrolujte, zda napětí uvedené na spotřebiči odpovídá místnímu síťovému napětí. Napětí 220–240 V 50-60Hz)

**POUŽITÍ**

**Bezpečnostní vypínač pro případ přehřátí**

- Přednastavený bezpečnostní vypínač chrání topné tělesko před přehřátím v případě nechtěného zapnutí konvice, zapnutí bez vody nebo vzápětí ohřívací desky. Pokud se bezpečnostní vypínač aktivuje, nelze konvici znovu zapnout. V takovém případě nechte spotřebič vychladnout nebo jej před opětovným použitím odvápněte.

- Volba teploty**
- Teplotu ohřevu můžeme navoilit *tlačítkem regulátoru teploty* na ovládacím panelu.
  - Na displeji je zobrazena aktuální teplota vody (≥18 °C).
  - Opakovaným stiskem *tlačítka regulátoru teploty* můžeme zvyšovat zvolenou teplotu po 5 stupních.
  - Jakmile aktuální teplota vnitř nádobý překročí nastavenou hodnotu, spotřebič nebude možné znovu zapnout. V tomto případě se ozve trojí pípnutí.
  - Teplotu nelze nastavit nižší než 40 °C.
- Automatické vypínání**
- Pokud není zvolena funkce udržování teploty, vypne se displej automaticky po 3 minutách od posledního úkonu.
  - V režimu udržování teploty se konvice vypne asi po 30 minutách.
  - Ozve se pípnutí a na displeji se objeví **C**, za kterým bude následovat hodnota aktuální teploty vody v nádobě. Nyní je spotřebič v pohotovostním režimu.
  - Pomoci *tlačítka regulátoru teploty* nastavte požadovanou teplotu ohřevu.
  - Potvrďte stiskem *vypínače*. Indikátor hladiny vody se rozsvítí modře. Na displeji se objeví zvolená teplota a za ní aktuální teplota.
  - Spustí se ohřívání vody. Po dosažení nastavené teploty se systém ohřevu automaticky vypne, ozve se trojí pípnutí a světlo indikátoru na nádobě s vodou zhasne.
  - Proces vaření vody lze přerušit stisknutím *vypínače*. Nyní je spotřebič v pohotovostním režimu.
  - Před rozléváním horké vody sejměte nádobu z podstavce.
  - Dbejte na to, aby víko zůstalo zavřené a při nalévání z konvice nevycházela pára.

**Rychlovárná funkce**

- Po postavení nádoby na podstavce a stisknutí tlačítka *vypínače*se voda ohřeje na 100 °C, aniž byste museli nastavovat teplotu.

**Funkce udržování teploty (opakovaného ohřevu)**

- Tato varná konvice je vybavena funkcí udržování teploty (opakovaného ohřevu).
- Pro aktivaci této funkce nejprve stiskněte *tlačítko funkce udržování teploty*.
- Pomoci *tlačítka regulátoru teploty* zvolte teplotu v rozmezí od 40 ° do 95 °.
- Stiskněte tlačítko *vypínače* a volbu potvrďte.
- Indikátor hladiny vody se rozsvítí červeně.
- Spustí se ohřívání vody. Po dosažení nastavené teploty se systém ohřevu automaticky vypne a ozve se krátké pípnutí.
- Voda bude v ohřátém stavu udržována asi 30 minut. Indikátor hladiny vody bude dál svítit červeně.
- Tato funkce se zruší automaticky sejmutím nádoby z podstavce.

**ČIŠTĚNÍ A ÚDRŽBA**

- Před čištním spotřebič vypněte ze zásuvky a počkejte, až vychladne.
  - Po čištní křtu přístroje použijte vítkou úterku.
  - Spotřebič vyčistěte vítkým hadříkem. Nikdy nepoužívejte silné ani abrazivní čisticí prostředky, škrabku ani drátěnku, které poškodují spotřebič.
  - Nikdy neponořujte přístroj nebo jeho základnu do vody či jiné tekutiny.
  - Spotřebič je třeba pravidelně odvápnovat. Používejte odvápnovací prostředek vhodný pro domácí spotřebiče.
  - Po odvápnění opláchněte konvici několikrát čistou vodou.
- Odnímatelný filtr**

- Filtr lze v případě potřeby vyjmout z hubice a vyčistit. Chcete-li filtr vyjmout, nejprve jej povolte na spodním a pak na horním okraji.

- Po vyčištění jej vraťte zpět – nejprve ho zaveste na vnitřní stranu horního okraje a pak jeho spodní část zatlačte na místo.

**PROSTŘEDÍ**

- Tento spotřebič by neměl být po ukončení životnosti vyhazován do domovního odpadu, ale musí být dovezen na centrální sběrné místo k recyklaci elektroniky a domácích elektrických spotřebičů. Symbol na spotřebiči, návod k obsluze a obal vás na tento důležitý problém upozorňuje. Materiály použité v tomto spotřebiči jsou recyklovatelné. Recyklaci použitých domácích spotřebičů významně přispějete k ochraně životního prostředí. Na informace ztahuující se ke sběrnému místu se zeptejte na místním obecním úřadě.

**Podpora**

Všechny dostupné informace a náhradní díly naleznete na adrese [www.princesshome.eu!](http://www.princesshome.eu!)

**ŘEŠENÍ POTÍŽÍ**

Problém	Možné příčiny	Navrhované řešení
Ne lze aktivovat žádnou funkci	Spotřebič není připojen k zásuvce <p>Zásuvka je vadná</p>	Zapojte zástrčku do zásuvky <p>Zkontrolujte zásuvku jiným spotřebičem</p>
	Spotřebič není správně usazen na podstavci	Postavte jej správně
	Aktivovalo se bezpečnostní vypnutí	Spotřebič potřebuje zchladnout nebo odvápnit
Voda se neořívá a ozývá se signál pípnutí	Teplota vody v nádobě je vyšší než nastavená teplota	Nastavte vyšší teplotu
Ohřívání trvá déle než obvykle	V konvici jsou vápenaté usazeniny	Odvápněte spotřebič
Zvýšená hlučnost během ohřevu	V konvici jsou vápenaté usazeniny	Odvápněte spotřebič
Na displeji se trvale zobrazuje chybový kód E...	Elektrická porucha ve spotřebiči	Kontaktujte náš zákaznický servis

## SK Spotřivatelská příručka

**BEZPEČNOST**

- V prípade ignorovania týchto bezpečnostných pokynov sa výrobca zdáva akejkoľvek zodpovednosti za vzniknutú škodu.
- Ak je napájací kábel poškodený, musí ho vymeniť výrobca, jeho servisný technik alebo podobné kvalifikované osoby, aby sa zamedžilo nebezpečenstvu.
- Zariadenie nikdy nepremiestňujte za kábel a dbajte na to, aby sa kábel nestočil.
- Spotřebič je treba umiestniť na stabilnú, rovnú plochu.
- Nikdy nenechávejte spotřebič zapnutý bez dozoru.
- Tento spotřebič sa smie používať iba na špecifikované účely v domácom prostredí.
- Tento spotřebič nesmejú používať deti mladších ako 8 rokov. Tento spotřebič smejú deti staršie ako 8 rokov a osoby, ktoré majú zníženú fyzickú, senzorickú alebo duševnú schopnosť, alebo osoby bez patričných skúseností a/alebo znalostí používať, iba pokiaľ na nich dozerá osoba zodpovedná za ich bezpečnosť alebo ak ich táto osoba vpred poučí o bezpečnej obsluhu spotřebiča a príslušných rizikách. Deti sa nesmú hrať so spotřebičom. Spotřebič a napájací kábel uchovávať mimo dosahu detí mladších ako 8 rokov. Čistenie a údržbu nesmú vykonávať deti, ktoré sú mladšie ako 8 rokov a bez dozoru.
- Napájací kábel, zástrčku ani spotřebič neponárajte do vody ani do žiadnej inej kvapaliny, aby sa predišlo úrazu elektrickým prúdom.
- Toto zariadenie je určené iba na používanie v domácnosti a k podobné účely a smie sa používať, napríklad:
  - V kuchynských kútoch vyhradených pre personál v obchodoch, kanceláriách a v iných profesionálnych priestoroch.
  - Smú ho používať klienti hotelov, motelov a iných priestorov, ktoré majú ubytovaci charakter.
  - V turistických ubytovniach.
  - Na farmách.
- Deti sa nesmú hrať so spotřebičom.

- Tento spotřebič nesmú používať deti. Spotřebič a napájací kábel uchovávať mimo dosahu detí mladších ako 8 rokov.
- Ak je kanvica preplnená, vriaca voda môže vysplechnúť.
- Neotvárajte veko, pokým voda vrie.
- Kanvicu používajte len s dodaným podstavcom.
- Upozomenie: Pred zložením kanvice z podstavca sa presvedčte, že je vypnutá.
- Napájací kábel, zástrčku ani spotřebič neponárajte do vody ani do žiadnej inej kvapaliny, aby sa predišlo úrazu elektrickým prúdom.
- VAROVANIE: Plniaci otvor sa pri používaní nesmie otvárať.
- Po použití sa môže na povrchu ohrevného telesa nachádzať zvyškové teplo.
- VAROVANIE: V prípade nesprávneho používania zariadenia a jeho príslušenstva môže dôjsť k závažným zraneniam.

**POPIS KOMPONENTOV**

- Výlevka s odnímateľným filtrom
- Hlavná časť
- Okienko s ukazovateľom hladiny vody
- Otváracie tlačidlo
- Veko
- Držadlo
- Ovládací panel
- Podstavec

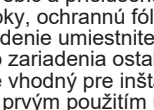
Ikona	Popis
9	 Vypínač
10	 Udržiavanie teploty/zahrievanie
11	 Tlačidlo nastavenia teploty
12	 Displej

**PRÉD PRVÍM POUŽITÍM**

- Spotřebiči přišloufoví vyberte z obalu. Zo spotřebiča odstráňte nálepky, ochrannú fóliu alebo plastové vrecko.
- Zariadenie umiestnite na rovnú stabilnú plochu, pričom dbajte na to, aby okolo zariadenia ostal voľný priestor minimálne 10 cm. Tento výrobok nie je vhodný pre inštaláciu do skrine či na použitie vonku.
- Pred prvým použitím uvařte na bod varu plnú kanvicu vody na vyčistenie kanvice, džbán a vylejte túto vodu.
- Napájací kábel zapojte do zásuvky. (Poznámka: Před zapojením spotřebiča zkontrolujte, či napätie uvedené na spotřebiči zodpovedá napätiu siete. Napätie 220 V-240 V, 50-60 Hz).

**POUŽÍVANIE**

**Bezpečnostní tepelná poistka**

- Přednastavená bezpečnostní tepelná poistka chrání výhrevné teleso před preháitím, ku kterému může dojít vtedy, keď sa zapne prázdna kanvica alebo ak je výhrevná doska zapaženatá. Ak sa bezpečnostná poistka aktivuje, spotřebič nemožno znovu zapnúť. V takom prípade sa spotřebič musí nechať pred opalovým zapnutím vychladnúť alebo sa z neho musí odstrániť vodný kameň.

**Volba teploty**

- Teplotu možno zvolit pomocou *tlačidla nastavenia teploty* na ovládacom paneli.
  - Aktuálna teplota vody (≥ 18 °C) je znázornená na displeji.
  - Opakovaným stláčaním *tlačidla nastavenia teploty* sa zvolená teplota postupne zvýši o 5 °C.
  - Keď aktuálna teplota v nádobe presiahne zvolenú teplotu, spotřebič nemožno zapnúť. V tomto prípade zaznejú tri pípnutia.
  - Nie je možné zvolit teplotu nižšiu ako 40 °C.
- Automatické vypnutie**
- Pokiaľ sa nezvolí funkcia udržavania teploty, displej sa automaticky vypne po cca 3 minútach po vykonaní posledného úkonu.
  - V režime udržavania teploty sa kanvica vypne po cca 30 minútach.
  - Kanvicu naplňte požadovaným množstvom vody (minimálne 200 ml, maximálne 1,7 l).
  - Množstvo vody, ktoré potrebujete, určite pomocou stupnice so znázomenými šalkami.
  - 1 šalka má objem 200 ml.

- Použitie**
- Zavorte veko a postavte nádobu na podstavec.
  - Zaznie zástrčku do vhodnej elektrickej zásuvky.
  - Zaznie pípnutie a na displeji sa zobrazí **C**, za ktorým sa zobrazí aktuálna teplota vody v nádobe. Teraz je spotřebič v pohotovostnom režime.
  - Pomocou *tlačidla nastavenia teploty* nastavte požadovanú teplotu.
  - Potvrďte stlačením *vypínača*. Indikátor hladiny vody sa rozsvieti namodro. Na displeji sa zobrazí zvolená teplota a následne sa zobrazí aktuálna teplota.
  - Začne sa ohrievanie. Po dosiahnutí predtým nastavenej teploty sa výhrevný systém automaticky vypne; zaznejú tri krátke pípnutia a kontrolka na nádobе s vodou zhasne.
  - Proces varenia sa dá prerušiť stlačením *vypínača*. Teraz je spotřebič v pohotovostnom režime.
  - Pred nalievaním horúcej vody odoberte nádobu z podstavca.
  - Unikú horúcej pary sa zabráni tým, že sa veko nechá pri nalievaní vody zatvorené.

**Funkcia rýchleho zahrievania**

- Po umiestnení nádoby s vodou na podstavec a stlačení *vypínača*sa voda zohreje na 100 °C bez toho, aby bolo potrebné nastavovať teplotu.

**Funkcia udržiavania teploty**

- Táto kanvica je vybavená funkciou udržiavania teploty.
- Táto funkcia sa aktivuje tak, že sa najprv stlačí *tlačidlo funkcie udržiavania teploty*.
- Pomocou *tlačidla nastavenia teploty* zvolte teplotu od 40° do 95°.
- Stlačením *vypínača* voľbu potvrdte.
- Indikátor hladiny vody sa rozsvieti načerveno.
- Začne sa ohrievanie. Po dosiahnutí predtým nastavenej teploty sa výhrevný systém automaticky vypne; zaznie krátke pípnutie.
- Voda si udrží teplotu cca 30 minút; indikátor hladiny vody zostane svietiť načerveno.
- Táto funkcia sa automaticky zruší po odobraní nádoby z podstavca.

**ČIŠTENIE A ÚDRŽBA**

- Před čištním odopjte spotřebič od elektrickej siete a počkajte, kým vychladne.
- Použite jemnú a hebkú mierne navlhčenú handričku na vyčistenie plášte, puzdra spotřebiča, zariadenia.
- Zariadenie očistite vítkou hadričkou. Nikdy nepoužíвайте ostré a drsné čistiace prostriedky, špongiu ani drôtenku, pretože by mohlo dôjsť k poškodeniu spotřebiča.

- Nikdy neponárajte kanvicu a základňu do vody alebo akejkoľvek inej tekutiny či tekutín.
  - Spotřebič je treba pravidelne odvápnovať. Používajie odvápnovací produkt vhodný pre domáce spotřebiče.
  - Opláchnite kanvicu niekoľkokrát čistou vodou po procese odvápnenia.
- Odnímateľný filter**
- Filter sa dá v prípade potreby z hubice vybrať a vyčistiť. Filter vyberiete tak, že ho najprv uvoľnite na spodnom a potom na hornom okraji.
  - Po vyčistení filter zasunite späť – najprv ho zaveste na vnútornú stranu horného okraja a následne zatlačte na miesto jeho spodnú časť.

**ŽIVOTNÉ PROSTREDIE**

- Tento spotřebič nesmie byť na konci životnosti lik



Quick Boil Steel Kettle Deluxe 1.7 L  
 01.236047.01.001

PARTS DESCRIPTION / ONDERDELENBESCHRIJVING / DESCRIPTION DES PIÈCES / TEILEBESCHREIBUNG / DESCRIPCIÓN DE LAS PIEZAS / DESCRIÇÃO DOS COMPONENTES / DESCRIZIONE DELLE PARTI / BESKRIVNING AV DELAR / OPIS CZĘŚCI / POPIS SOUČÁSTÍ / POPIS SUČASTI / ОПИСАНИЕ ЗАПЧАСТИ

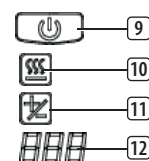

- Данное устройство не предназначено для использования детьми. Храните устройство и его шнур электропитания в месте, недоступном для детей.
- При чрезмерном заполнении чайника водой может произойти выброс кипящей воды.
- Не открывайте крышку во время кипения воды.
- Разрешается использовать чайник только с прилагаемой подставкой.
- Внимание! Перед снятием чайника с подставки убедитесь, что он отключен.
- Во избежание поражения электрическим током не погружайте шнур электропитания, штепсель или устройство в воду или любую другую жидкость.
- ВНИМАНИЕ: Отверстие для залива воды должно быть закрыто во время использования.
- После использования поверхность нагревательного элемента подвергается воздействию остаточной теплоты.
- ПРЕДУПРЕЖДЕНИЕ! При неправильном пользовании устройством и его аксессуарами могут возникнуть тяжелые травмы.

#### ОПИСАНИЕ УСТРОЙСТВА

1. Носик со съемным фильтром
2. Корпус
3. Смотровое окошко со шкалой уровня воды
4. Кнопка для открывания
5. Крышка
6. Ручка
7. Панель управления
8. Основание

#### Панель управления

Значок	Описание
9	Кнопка включения
10	Функция поддержания температуры/подогрева
11	Кнопка регулировки температуры
12	Дисплей

#### ПЕРЕД НАЧАЛОМ ЭКСПЛУАТАЦИИ

- Извлеките устройство и принадлежности из упаковки. Удалите наклейки, защитную пленку или пластик с устройства.
- Установите устройство на ровную устойчивую поверхность и обеспечьте не менее 10 см свободного пространства вокруг него. Это устройство не предназначено для установки в шкафах и для использования под открытым небом.
- Перед началом эксплуатации вскипятите полный чайник воды для очистки чайника и слейте эту воду.
- Подключите шнур питания к розетке. (Примечание. Убедитесь, что напряжение, указанное на устройстве (220–240 В, 50-60 Гц), и сетевое напряжение совпадают.)

#### ЭКСПЛУАТАЦИЯ

##### Функция защитного отключения

- Функция защитного отключения помогает защитить нагревательный элемент в случаях, когда устройство включено без воды или на нагревательной пластине скопилось накипь. После защитного отключения чайнику нужно дать остыть или очистить его от накипи перед повторным включением. До этого его будет невозможно включить.

##### Выбор температуры

- Чтобы настроить температуру, воспользуйтесь *регулятором нагрева* на панели управления.
- Текущая температура воды (≥ 18 °C) отображается на дисплее.
- При нажатии *регулятора нагрева* температура увеличивается с шагом в 5 градусов.
- Если текущая температура в чайнике превышает выбранную, его невозможно включить. В этом случае чайник издаст три звуковых сигнала.
- Невозможно выбрать температуру ниже 40 °C.

##### Автоматическое отключение

- Если не выбрана функция поддержания температуры, дисплей автоматически отключается по истечении трех минут простоя.
- С функцией подВ режиме поддержания температуры чайник отключается по истечении 30 минут.
- Налейте воду в чайник (от 200 мл до 1,7 л).
- Воду можно отмерить с помощью мерного стакана или самого чайника.
- Одн мерный стакан — 200 мл.

##### Эксплуатация

- Закройте крышку и установите чайник на основание.
- Подключите кабель питания к розетке.
- Устройство издаст звуковой сигнал и на дисплее появится символ **C**, за которым будет указана текущая температура воды в чайнике. Чайник находится в режиме ожидания.
- С помощью *регулятора нагрева* установите нужную температуру.
- Подтвердите выбор, нажав *кнопку включения*. Индикатор уровня воды подсветится синим цветом. На дисплее отобразится выбранная температура, за которой следует текущая температура.
- Вода в чайнике начнет нагреваться. После достижения выбранной температуры нагревание отключается, устройство издаст три коротких звуковых сигнала, а световой индикатор перестанет светиться.
- Остановить нагревание и кипение воды можно, нажав *кнопку включения*. Чайник находится в режиме ожидания.
- Снимите чайник с основания и налейте горячую воду.
- Чтобы избежать обжигания паром, держите крышку закрытой при налипании воды.

##### Функция быстрого кипячения

- Установите чайник на основание и нажмите *кнопку включения*, чтобы нагреть воду до 100 °C без ручного введения температуры.

##### Функция поддержания температуры

- В чайнике предусмотрена функция поддержания температуры.
- Чтобы включить ее, нажмите *кнопку поддержания температуры*.
- С помощью *регулятора нагрева* установите температуру от 40 °C до 95 °C.
- Нажмите *кнопку включения* для подтверждения.
- Индикатор уровня воды подсветится красным цветом.

- Вода в чайнике начнет нагреваться. После достижения выбранной температуры нагревание отключается, а устройство издаст короткие звуковые сигналы.
- Температура воды поддерживается примерно в течение 30 минут. В это время индикатор уровня воды продолжает подсвечиваться красным цветом.
- При снятии чайника с основания подогрев автоматически отключается.

#### ОЧИСТКА И ТЕХНИЧЕСКОЕ ОБСЛУЖИВАНИЕ

- Перед очисткой отключите устройство от сети и подождите, пока оно остынет.
- С помощью мягкой влажной ткани очистите корпус устройства.
- Устройство чистят с помощью влажной ткани. Используйте только мягкие чистящие средства. Запрещается использовать абразивные средства, скребки или металлические мочалки, которые могут царапать устройство.
- Запрещается погружать чайник или его основание в воду или другую жидкость.
- Регулярно очищайте устройство от накипи. Используйте средство для удаления накипи, предназначенное для бытовых устройств.
- Сполосните чайник несколько раз чистой водой после удаления накипи.

#### Съемный фильтр

- При необходимости фильтр можно снять для очистки. Для этого открепите фильтр сначала снизу, а затем сверху.
- После очистки установите фильтр в чайник. Закрепите его на внутренней стороне носика чуть ниже отверстия, затем надавите на нижнюю часть фильтра, пока она не встанет на место.

#### ЗАЩИТА ОКРУЖАЮЩЕЙ СРЕДЫ

По истечении срока службы не выкидывайте данное устройство с бытовыми отходами. Вместо этого его необходимо сдать в центральный пункт переработки электрических или электронных бытовых приборов. На этот важный момент указывает данный символ, используемый на устройстве, в руководстве по эксплуатации и на упаковке. Используемые в данном устройстве материалы подлежат вторичной переработке. Способствуя вторичной переработке бытовых приборов, вы вносите огромный вклад в защиту окружающей среды. Информацию о ближайшем пункте сбора таких приборов можно узнать в органах местного самоуправления.

#### Поддержка

Вся доступная информация и сведения о запчастях приведены на веб-сайте [www.princesshome.eu](http://www.princesshome.eu)!

#### ПОИСК И УСТРАНЕНИЕ НЕИСПРАВНОСТЕЙ

Неисправность	Возможные причины	Предлагаемое решение
Функции не включаются	Устройство не подключено к сети Неисправность сетевой розетки	Вставьте штепсельную вилку в сетевую розетку Подключите к розетке другое устройство и проверьте ее работу
	Устройство неправильно установлено на основании	Правильно установите устройство
	Произошло защитное отключение	Устройству нужно дать охладиться или следует очистить его от накипи
Вода не нагревается, устройство издаст звуковые сигналы	Температура воды в чайнике выше заданной	Задайте более высокую температуру
Нагревание занимает больше времени, чем обычно	Накопление накипи	Очистите устройство от накипи
Устройство громко шумит при нагревании	Накопление накипи	Очистите устройство от накипи
На дисплее постоянно отображается код ошибки «E...»	Неисправность электрической части устройства	Обратитесь в наш центр обслуживания клиентов

IN NEED OF ACCESSORIES? VISIT

[WWW.PRINCESSHOME.EU/NL-NL/CUSTOMERSERVICE/ACCESSORIES-SPAREPARTS](http://WWW.PRINCESSHOME.EU/NL-NL/CUSTOMERSERVICE/ACCESSORIES-SPAREPARTS)  
 FOR ACCESSORIES AND SPARE PARTS TO EXTEND YOUR ITEM!

