

# Wireless Alarmsystem WS-100

Best.Nr. 580 372

Auf unserer Website [www.pollin.de](http://www.pollin.de) steht für Sie immer die aktuellste Version der Anleitung zum Download zur Verfügung.



## Betriebsanleitung

### Sicherheitshinweise

- Diese Bedienungsanleitung ist Bestandteil des Produktes. Sie enthält wichtige Hinweise zur Inbetriebnahme und Bedienung! Achten Sie hierauf, auch wenn Sie das Produkt an Dritte weitergeben! Bewahren Sie deshalb diese Bedienungsanleitung zum Nachlesen auf!
- Benutzen Sie das Alarmsystem nicht weiter, wenn es beschädigt ist.
- In Schulen, Ausbildungseinrichtungen, Hobby- und Selbsthilfwerkstätten ist das Betreiben durch geschultes Personal verantwortlich zu überwachen.
- In gewerblichen Einrichtungen sind die Unfallverhütungsvorschriften des Verbandes der gewerblichen Berufsgenossenschaften für elektrische Anlagen und Betriebsmittel zu beachten.
- Das Produkt darf nicht fallen gelassen oder starkem mechanischen Druck ausgesetzt werden, da es durch die Auswirkungen beschädigt werden kann.
- Betreiben Sie das Gerät nur in trockenen und geschützten Räumen.
- Das Gerät muss vor Feuchtigkeit, Spritzwasser und Hitzeeinwirkung geschützt werden.
- Betreiben Sie das Gerät nicht in einer Umgebung, in welcher brennbare Gase, Dämpfe oder Staub sind.
- Dieses Gerät ist nicht dafür bestimmt, durch Personen (einschließlich Kinder) mit eingeschränkten physischen, sensorischen oder geistigen Fähigkeiten oder mangels Erfahrung und/oder mangels Wissen benutzt zu werden, es sei denn, sie werden durch eine für ihre Sicherheit zuständige Person beaufsichtigt oder erhielten von ihr Anweisungen, wie das Gerät zu benutzen ist.
- Entfernen Sie keine Aufkleber vom Produkt. Diese können wichtige sicherheitsrelevante Hinweise enthalten.
- Das Produkt ist kein Spielzeug! Halten Sie das Gerät von Kindern fern.



# Inhaltsverzeichnis

<b>Sicherheitshinweise</b>	<b>1</b>
<b>Bestimmungsgemäße Verwendung</b>	<b>3</b>
<b>Übersicht</b>	<b>3</b>
• Allgemeine Systemübersicht	3
• Einschränkungen von Alarmsystemen	3
<b>Bedienelemente</b>	<b>4</b>
<b>Installation der Alarmanlage</b>	<b>5</b>
• Installation der Alarmzentrale	5
1. Platzieren der Alarmzentrale	6
2. Wandmontage der Alarmzentrale und manipulations sicheren Schalter	6
• Einschalten der Alarmzentrale	6
• Erklärung der Batterie- und Netzadapter-Symbole	7
<b>Einsatz der Alarmanlage</b>	<b>7</b>
• Programmierung des 4-stelligen PIN	7
• Übertragung eines Notfall(Panik)-Alarms	8
1. Verwendung des Panikalarms	8
2. Nutzung des Panikalarms ohne Aktivierung der Sirene	8
• Betriebsarten (Modi)	8
1. STANDBY-Modus	8
2. ARM-Modus	9
2a. Einstellung der Ausgangsverzögerung	9
2b. Einstellung der Eingangsverzögerung	10
2c. Einstellung der Alarmdauer	10
2d. Stummschalten des Countdownzählers	11
2e. Scharfschalten der Alarmanlage	11
2f. Unscharfschaltung des Systems	12
2g. Zoneneinstellungen	12
2h. Meldungen im ARM-Modus	12
3. ALERT-Modus	13
3a. Programmierung des ALERT-Modus	13
3b. Verlassen des ALERT-Modus	14
3c. Zoneneinstellungen	14
4. HOME-Modus	14
4a. Programmierung des HOME-Modus	15
4b. Verlassen des HOME-Modus	15
4c. Zoneneinstellungen	15
<b>Installation der Sensoren</b>	<b>16</b>
• Einführung	16
• Installation der Sensoren	16
1. Installation der Tür/Fenster-Sensoren	16
1a. Einschalten der Tür/Fenster-Sensoren	16
1b. Installation der Tür/Fenster-Sensoren	16
1c. Befestigung mit doppelseitigem Klebeband	17
2. Installation der Bewegungssensoren	17
2a. Einschalten des Bewegungssensors	17
2b. Installation der Bewegungssensors	17
2c. Sensorempfindlichkeit	17
2d. Funktionstest	17
2e. Montage mit Schrauben	18
<b>Fernbedienung</b>	<b>18</b>
• Einführung	18
• Betrieb	18
1. Einschalten der Fernbedienung	18
2. Anmelden der Fernbedienung aus der Zentrale	18
• Bedienung der Fernbedienung	19
• Löschen einer Fernbedienung aus der Zentrale	19
• Abfrage der ID-Nummer der Fernbedienung	20
<b>Einstellung des Haus-Sicherheits-Code</b>	<b>21</b>

<b>Zone-Code-Einstellungen</b>	<b>21</b>
<b>Fragen und Antworten</b>	<b>22</b>
<b>Fehlerbehebung</b>	<b>22</b>
<b>Pflege und Wartung</b>	<b>23</b>
<b>Technische Daten</b>	<b>23</b>
<b>Lieferumfang</b>	<b>24</b>
<b>Symbolerklärung</b>	<b>24</b>
<b>Entsorgung</b>	<b>24</b>

## Bestimmungsgemäße Verwendung

Die drahtlose Alarmanlage WS-100 ist ein hochwertiges Sicherheitssystem, kombiniert mit einer Reihe von benutzerfreundlichen Funktionen. Das System wird von einer Zentrale, die Informationen von den drahtlosen Sensoren sammelt, gesteuert. Die Sensoren sollten im Inneren und an den Eintrittspunkten des Hause oder Büro platziert werden. Wenn die Zentrale eine Sicherheitsverletzung erkennt, leuchten die Kontrolllampen auf und die Sirene ertönt.

Die Betriebsspannung der Geräte stehen in den technischen Daten auf der Seite 23.

Die Betriebsfrequenz aller Geräte beträgt 868,35 MHz. Der Aufbau der Geräte entspricht der Schutzklasse III.

Eine andere Verwendung als angegeben ist nicht zulässig! Änderungen können zur Beschädigung dieses Produktes führen, darüber hinaus ist dies mit Gefahren, wie z.B. Kurzschluss, Brand, elektrischem Schlag etc. verbunden. Für alle Personen- und Sachschäden, die aus nicht bestimmungsgemäßer Verwendung entstehen, ist nicht der Hersteller, sondern der Betreiber verantwortlich. Bitte beachten Sie, dass Bedien- und/oder Anschlussfehler außerhalb unseres Einflussbereiches liegen. Verständlicherweise können wir für Schäden, die daraus entstehen, keinerlei Haftung übernehmen.

## Übersicht

### Allgemeine Systemübersicht



**Achtung: Die 9 V- Batterie in der Alarmzentrale ist nur eine Back-up Batterie! Die Zentrale sollte immer über das mitgelieferte Netzteil betrieben werden!**

Sollte die Alarmzentrale nur mit der Back-up Batterie betrieben werden, können Schwierigkeiten bei der Unscharfschaltung der Zentrale im ALARM-Modus auftreten. Dies ist keine Fehlfunktion und kann durch den Einsatz einer neuen 9 V-Batterie oder der Stromversorgung über das Netzteil gelöst werden.

**Wichtig:** Wenn Sie vermuten, dass einer Ihrer Nachbarn im Funkbereich eine Alarmanlage des gleichen Typs nutzt, empfehlen wir den Haus Sicherheits-Code zu ändern (die Einstellungen werden auf Seite 21 erklärt), da es sonst zu möglichen Fehlalarmen kommen kann.

### Einschränkungen von Alarmsystemen

Selbst die modernsten Alarmsysteme können keinen 100%-igen Schutz gegen Einbruch oder Vandalismus garantieren. Alle Alarmsysteme sind immer ein Kompromiss und können aus einer Vielzahl von Gründen scheitern.

Folgende Probleme können beispielsweise auftreten:

- Die Sirene ist nicht in Hörweite oder in einem abgelegenen Teil der Räumlichkeiten angebracht.
- Die Bewegungsmelder wurden hinter Türen oder anderen Hindernisse installiert.
- Der Einbrecher verschafft sich Zugang durch einen ungeschützten Eintrittspunkt.
- Der Einbrecher nutzt technische Hilfsmittel, um Teile oder das gesamte System abzuschalten.
- Die Stromversorgungen der Sensoren sind unzureichend oder sind nicht angeschlossen.
- Die Sensoren wurden in nicht zulässigen Betriebsgebieten installiert z.B. zu nah an einer Wärmequelle.

Unzureichende Wartung ist eine der häufigsten Ursachen von Alarmversagen. Deshalb testen Sie Ihr System mindestens einmal pro Woche und sorgen Sie dafür, dass Sensoren und Sirene(n) richtig arbeiten.

Auch wenn Sie durch den Einsatz einer Alarmanlage Anspruch auf reduzierte Versicherungsprämien haben sollten, ist das System kein Ersatz für die Versicherung.



**Warnung: Sicherheitssysteme können nicht den Verlust von Leben oder Eigentum kompensieren!**

## Bedienelemente



- ① Bewegungsmelder mit Halterung
- ② Alarmzentrale (Basis)
- ③ Fernbedienung mit Schlüsselanhänger inkl. Batterie
- ④ Tür-/Fensterkontakte

Nicht abgebildet:

- Netzteil für Alarmzentrale
- Montagematerial

## Alarmzentrale

**LCD-Anzeige**

1	2	3	4	5	6	7	8	100 %	88
ARM	HOME		ALERT						

**Funktionstasten**

ARM	HOME	ALERT

**Programmiertasten**

	ENTER	
--	-------	--

**Tastatur**

1	2 +	3		} Panic }
4	5 -	6		
7	8	9		
	0	ENTER		





**Zifferntasten**

1	2 +	3	4	5 -
6	7	8	9	0

## Sonstige Bedienelemente (Alarmzentrale)

- 9V DC Eingang: Für Netzteil-Adapter
- Sirenen Ausgang: 120 dB
- Batteriefach: Für 9V Backup-Batterie
- 4x Pin Anschlüsse, 4x Jumper: Für Haus-Sicherheits-Code-Einstellung
- 8x Pin Anschlüsse, 1x Jumper: Für Zone-Code-Einstellung
- RESET-Taste: Drücken Sie diese Taste (im Batteriefach), wenn Sie der 4-stelligen PIN vergessen haben und geben Sie die Werks-PIN "1234" gefolgt von  ein, um die Werkseinstellungen wiederherzustellen.

## Statusanzeigen der Alarmzentrale

Betriebsart	Situation	Sound-Alarm und Hintergrundbeleuchtung Anzeige
ARM	Zone ausgelöst im ARM-Modus	Alarmdauer: Einstellbar zwischen 1...6 Minuten (Sirene) Standard ist 1 Minute Alarmzentrale blinkt alle 1,5 Sekunden rot Die ausgelöste Zone wird angezeigt (Stoppen: 4-stellige PIN eingeben und  drücken)
	Alarm einstellen im ARM-Modus	Keine Sirene Alarmzentrale blinkt alle 5 Sekunden rot und zeigt damit die Bereitschaft an (im Gegensatz dazu blinkt die Anlage schnell, wenn ein Einbruchssignal erkannt wurde)
HOME	Zone ausgelöst im ARM-Modus	Alarmdauer: Einstellbar zwischen 1...6 Minuten (Sirene) Standard ist 1 Minute Alarmzentrale blinkt alle 1,5 Sekunden rot Die ausgelöste Zone wird angezeigt (Stoppen: 4-stellige PIN eingeben und  drücken)
	Zone ausgelöst im ALERT-Modus	Soundsignal: Glocke (Ding-Dong) Alarmzentrale blinkt alle 1,5 Sekunden grün Die ausgelöste Zone wird angezeigt (Stoppen:  drücken)
ALERT	Zone ausgelöst im ALERT-Modus	Soundsignal: Glocke (Ding-Dong) Alarmzentrale blinkt alle 1,5 Sekunden grün Die ausgelöste Zone wird angezeigt (Stoppen:  drücken)
STANDBY	Ruhe	Alarmzentrale: Nach dem Umschalten in den Bereitschaftsmodus leuchtet die Hintergrundbeleuchtung für 10 Sekunden gelb

## Installation der Alarmanlage

### Installation der Alarmzentrale



**Warnung:**

**Die Alarmzentrale besitzt einen integrierten Sabotageschalter, um zu verhindern, dass das System von einem Eindringling deaktiviert wird. Wenn Sie die Alarmzentrale an der Wand befestigen, stellen Sie zunächst sicher, dass sich die Zentrale im Standby-Modus befindet, um zu verhindern, dass ein Alarm ausgelöst wird.**

## 1) Platzieren der Alarmzentrale

Legen Sie den Ort fest an dem die Zentrale montiert werden soll.

Sie sollte:

- In der Nähe einer Steckdose
- Leicht zugänglich
- Weg von Türen oder Fenstern, über die Eindringlinge Zugriff auf die Zentrale haben könnten
- Weg von extremen Temperaturquellen (Heizkörper, Öfen, Herde etc.) und großen Metallobjekten (das könnte die Funkleistung stören) installiert werden.

## 2) Wandmontage der Alarmzentrale und des manipulationssicheren Schalter

Kennzeichnen Sie den Bereich für die Montage des Magneten.

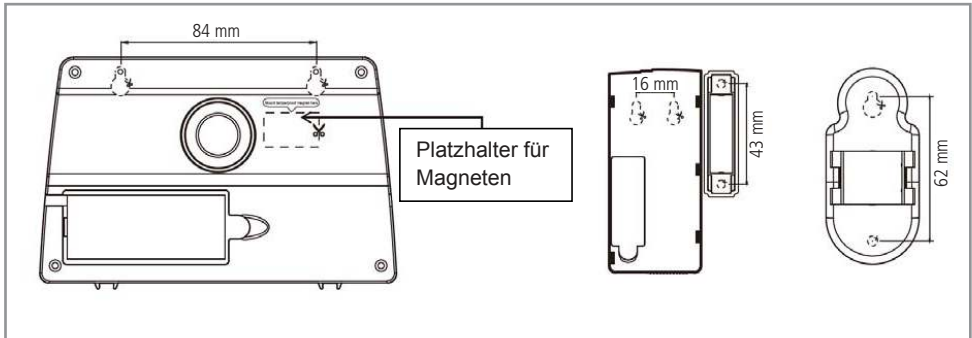

- Markieren Sie an der Wand die Punkte zum Bohren der Löcher und die Position für die Montage des manipulationssicheren Magneten.
- Löcher bohren, Dübel einsetzen und die Befestigungsschrauben für die Alarmzentrale einsetzen.
- Stellen Sie sicher, dass die Montagefläche des Magneten sauber ist.
- Befestigen Sie den Magneten mit dem doppelseitigen Klebeband an der markierten Stelle.
- Montieren Sie die Alarmzentrale an die Wand.
- Wenn die Alarmzentrale installiert ist, kann das System eingeschaltet werden. Das sabotagesichere System ist aktiviert, sobald die Alarmzentrale auf den HOME-, ALERT- oder ARM-Modus umschaltet.



## Einschalten der Alarmzentrale

**Hinweis:** Die Alarmzentrale wird mit einem Demoschalter geliefert, um die Funktion des Displays zu demonstrieren.



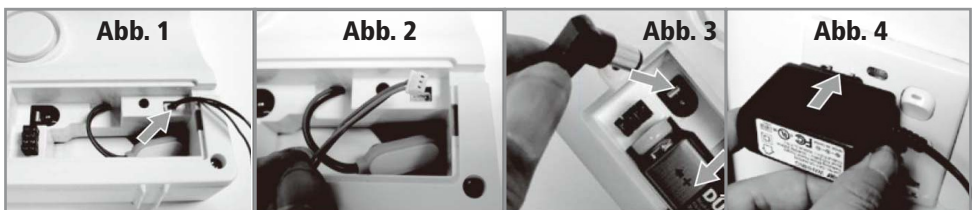





Vor dem Einschalten der Alarmzentrale muss die Verbindung zum Demoschalter entfernt werden (siehe Abb. 1 und 2):

- Öffnen Sie das Batteriefach und entfernen Sie die Abdeckung.
- Entfernen Sie das Kabel aus der Demo-Buchse, wenn vorhanden (siehe Abb. 2).
- Legen Sie eine neue Back-up Batterie (auf richtige Polarität achten) ein und stecken Sie das Netzteil in die Alarmzentrale (siehe Abb. 3)
- Verschließen Sie die Batterieabdeckung und stecken Sie das Netzteil in eine Steckdose (siehe Abb. 4).



Schritt	Beschreibung	Hinweis
1	9V Backup-Batterie einlegen	<p>Ein Signalton ertönt und die Hintergrundbeleuchtung blinkt innerhalb 1 Sekunde (Gelb → Rot → Grün → Gelb) Im Display wird das untere Bild angezeigt:</p>  <p>Nach Abschluss einer automatische Selbstprüfung schaltet die Alarmzentrale in den STANDBY-Modus. Danach wird  auf dem Display angezeigt. Geben Sie die Standard 4-stellige PIN "1234" ein.</p>
2	Batteriespannung auf niedrigem Niveau	Schließen Sie das Netzteil auf der Rückseite an die DC-Buchse an. Die Hauptstromversorgung (Netzteil) muss immer eingesteckt sein. Die 9V-Batterie ist nur eine Back-up-Stromversorgung.





## Erklärung der Batterie- und Netzadapter-Symbole





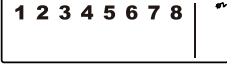

<p>Batterie-Symbol zeigt den Status der Back-up Batterie</p> <p>Voll </p> <p>Hoch </p> <p>Mittel </p> <p>Niedrig </p>	<p>Das Batterie-Symbol wird angezeigt, wenn die Stromversorgung nicht angeschlossen ist oder unterbrochen wurde.</p> <p>Die 9V-Batterie dient nur als Back-Up und das Symbol  bedeutet schwache Batterie. Die LCD-Hintergrundbeleuchtung blinkt für 30 Sekunden gelb und  blinkt bis die Back-up Batterie getauscht wurde oder das Netzteil angeschlossen wurde.</p>
<p>Netzteil-Symbol</p> 	<p>Wenn das Netzteil an die Alarmzentrale angeschlossen wird und mit der Steckdose verbunden ist, wird das Symbol  angezeigt .</p> <p>Die Hintergrundbeleuchtung wird "ON" für 10 Sekunden eingeschaltet, nachdem das Netzteil in die Steckdose gesteckt wurde.</p>

## Einsatz der Alarmanlage

### Programmierung der 4-stelligen PIN



Die drahtlose Alarmanlage wird mit der Standard-PIN "1234" geliefert. Die PIN kann durch Ihre eigene personalisierte PIN ersetzt werden. Dies geschieht wie folgt:

Tasten	Beschreibung	Anmerkung
(1234 / 4-stellige PIN) + 	Sie müssen im STANDBY-Modus sein bevor Sie Ihre neue 4-stellige PIN programmieren	<p>Stellen Sie sicher, dass Sie im STANDBY-Modus sind:</p> <ul style="list-style-type: none"> <li>Geben Sie die Standard-PIN "1234" ein</li> <li> drücken</li> <li>Im STANDBY-Modus zeigt die Zentrale folgendes Bild:</li> </ul>  <p>(Ein Signalton zeigt an, dass Sie eine gültige PIN eingegeben haben. Drei Pieptöne zeigen, dass eine ungültige Operation durchgeführt wurde).</p>
(1234 / 4-stellige PIN) + 	Geben Sie die Standard-PIN "1234" ODER Ihre neue 4-stellige PIN gefolgt von  ein	<p>Im Display wird folgendes Bild angezeigt:</p> 

Tasten	Beschreibung	Anmerkung
 + <b>1</b>	Drücke  gefolgt von <b>1</b>	<ul style="list-style-type: none"> <li>• Drücken Sie  dann "1", um die neue PIN festzulegen</li> <li>• Im Display wird das untere Bild angezeigt:</li> </ul> 
Neue 4-stellige PIN + <b>ENTER</b>	Geben Sie Ihre neue 4-stellige PIN gefolgt von <b>ENTER</b> ein	<ul style="list-style-type: none"> <li>• Im Display blinken  und "1"</li> <li>• Geben Sie die neue 4-stellige PIN ein</li> <li>• Drücken Sie <b>ENTER</b> zur Bestätigung</li> </ul>
Neue 4-stellige PIN + <b>ENTER</b>	Geben Sie erneut die neue PIN gefolgt von <b>ENTER</b> zur endgültigen Bestätigung ein	<ul style="list-style-type: none"> <li>• Im Display blinken  und "2"</li> <li>• Geben Sie die neue 4-stellige PIN ein</li> <li>• Drücken Sie <b>ENTER</b> zur endgültigen Bestätigung (Ein Signalton zeigt an, dass Sie eine gültige PIN eingegeben haben. Zwei Signaltöne zeigen, dass eine ungültige Operation durchgeführt wurde).</li> </ul>

## Übertragung eines Notfall(Panik)-Alarms

### 1) Verwendung des Panikalarms

Durch gleichzeitiges Drücken der Tasten  und  auf der Tastatur oder der Fernbedienung wird die Sirene der Alarmzentrale eingeschaltet. Gleichzeitig sendet die Zentrale ein Signal an optional angeschlossene externe Geräte, wie Auto Dialer oder Außensirene und aktiviert diese.

Panikalarm deaktivieren

An der Alarmzentrale: Geben Sie Ihre 4-stellige PIN + **ENTER** ein. Der Panikalarm wird dadurch deaktiviert.

An der Fernbedienung: Drücken Sie , um den Panikalarm zu deaktivieren.

### 2) Nutzung des Panikalarms ohne Aktivierung der Sirene

Sollte es notwendig sein das System zu deaktivieren, geben Sie Ihr Passwort ein und stoppen Sie die Sirene. Die Alarmzentrale überträgt dann einen "stillen" Alarm an die optional angeschlossenen Geräte (Auto Dialer oder Außensirene).

Passwort:

Geben Sie die 4-stellige Standard PIN + **1** ( **1** **2** **3** **4** + **1** ) + **ENTER**

ODER

Geben Sie Ihre persönliche 4-stelligen PIN + **1** + **ENTER** ein.

## Betriebsarten (Modi)

Das System verfügt über 4 Betriebsarten (STANDBY, ARM, ALERT, und HOME), die den individuellen Anforderungen angepasst werden können.

Diese Modi können wie folgt eingestellt werden:

### 1) STANDBY-Modus

Im Standby-Modus ist die Alarmzentrale bereit für die Modusauswahl.

Tasten	Beschreibung	Anmerkung
(1234 / 4-stellige PIN) + <b>ENTER</b>	Sie müssen im STANDBY-Modus sein, bevor Sie in den ARM-Modus wechseln	Stellen Sie sicher, dass Sie im STANDBY-Modus sind: <ul style="list-style-type: none"> <li>• Geben Sie die Standard-PIN "1234" oder Ihre neue 4-stellige PIN ein.</li> <li>• Drücken Sie <b>ENTER</b>.</li> <li>• Auf dem Display wird das untere Bild angezeigt:</li> </ul> 



		(Ein Signalton zeigt an, dass Sie eine gültige PIN eingegeben haben. Drei Pieptöne zeigen, dass eine ungültige Operation durchgeführt wurde).
--	--	---

## 2) ARM-Modus

Wenn das System ausgelöst wird, ertönt im ARM-Modus die Sirene der Alarmzentrale und sie blinkt alle 1,5 Sekunden rot.













ARM-Modus Voreinstellung:

Sensor	Zone	Status (Modus)
Tür-/Fenster-Sensor	1	ARM
Tür-/Fenster-Sensor	2	ARM
Bewegungsmelder	8	ARM

### 2a) Einstellung der Ausgangsverzögerung

Die Standardeinstellung der Ausgangsverzögerung beträgt 20 Sekunden. Wenn Sie die Anlage scharf schalten, können Sie innerhalb dieser Zeit das Gebäude verlassen.

Die Ausgangsverzögerung kann zwischen 10 und 60 Sekunden wie folgt angepasst werden:

Tasten	Beschreibung	Anmerkung
(1234 / 4-stellige PIN) + 	Sie müssen im STANDBY-Modus sein, bevor Sie die Ausgangsverzögerung einstellen können	Stellen Sie sicher, dass Sie im STANDBY-Modus sind: <ul style="list-style-type: none"> <li>• Geben Sie die Standard-PIN "1234" oder Ihre neue 4-stellige PIN ein.</li> <li>• Drücken Sie .</li> <li>• Auf dem Display wird das untere Bild angezeigt: <div data-bbox="576 778 808 839" style="border: 1px solid black; padding: 2px; display: inline-block;"> <span style="font-family: monospace; font-size: 1.2em;">1 2 3 4 5 6 7 8</span>   <span style="font-size: 0.8em;">*#</span>  <span style="font-size: 0.8em;">▶</span> </div> </li> </ul> (Ein Signalton zeigt an, dass Sie eine gültige PIN eingegeben haben. Drei Pieptöne zeigen, dass eine ungültige Operation durchgeführt wurde).
(1234 / 4-stellige PIN) + 	Geben Sie die Standard-PIN "1234" ODER Ihre neue 4-stellige PIN gefolgt von  ein	Im Display wird folgendes Bild angezeigt: <div data-bbox="576 975 801 1038" style="border: 1px solid black; padding: 2px; display: inline-block;"> <span style="font-family: monospace; font-size: 1.2em;">1 2 3 4 5 6 7 8</span>   <span style="font-size: 0.8em;">*#</span> </div>
 + 	Drücken Sie  und dann  (so oft wie erforderlich), um die neue Ausgangsverzögerung einzustellen.	<ul style="list-style-type: none"> <li>• Beim ersten Drücken der Taste  wird die eingestellte Ausgangsverzögerungszeit angezeigt (Die Werkseinstellung sind 20 Sekunden).</li> <li>• Jedes erneute Drücken der Taste  erhöht die Zeit um 10 Sekunden. Der einstellbare Bereich ist 10 bis 60 Sekunden.</li> <li>• Die Ausgangsverzögerungszeit blinkt auf dem Display, bis die Einstellung abgeschlossen ist.</li> </ul>
	 drücken, um die Einstellung abzuschließen	Bestätigen Sie die Einstellung mit  und die Alarmzentrale wechselt in den STANDBY-Modus

## 2b) Einstellung der Eingangsverzögerung

Die Standardeinstellung der Eingangsverzögerung beträgt 30 Sekunden. Innerhalb dieser Zeit können Sie das Haus betreten und die scharf geschaltete Alarmanlage unscharf schalten.

Die Eingangsverzögerung kann zwischen 10 und 60 Sekunden wie folgt angepasst werden:

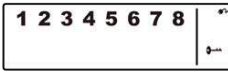
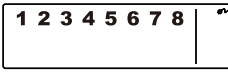
Tasten	Beschreibung	Anmerkung
(1234 / 4-stellige PIN) +	Sie müssen im STANDBY-Modus sein, bevor Sie die Eingangsverzögerung einstellen können	Stellen Sie sicher, dass Sie im STANDBY-Modus sind: <ul style="list-style-type: none"> <li>• Geben Sie die Standard-PIN "1234" oder Ihre neue 4-stellige PIN ein.</li> <li>• Drücken Sie .</li> <li>• Auf dem Display wird das untere Bild angezeigt:  </li> </ul> (Ein Signalton zeigt an, dass Sie eine gültige PIN eingegeben haben. Drei Pieptöne zeigen, dass eine ungültige Operation durchgeführt wurde).
(1234 / 4-stellige PIN) +	Geben Sie die Standard-PIN "1234" ODER Ihre neue 4-stellige PIN gefolgt von  ein	Im Display wird folgendes Bild angezeigt: 
+	Drücken Sie  und dann  (so oft wie erforderlich), um die neue Eingangsverzögerung einzustellen.	<ul style="list-style-type: none"> <li>• Beim ersten Drücken der Taste  wird die eingestellte Eingangsverzögerungszeit angezeigt (Die Werkseinstellung sind 30 Sekunden).</li> <li>• Jedes erneute Drücken der Taste  erhöht die Zeit um 10 Sekunden. Der einstellbare Bereich ist 10 bis 60 Sekunden.</li> <li>• Die Eingangsverzögerungszeit blinkt auf dem Display, bis die Einstellung abgeschlossen ist.</li> </ul>
	drücken, um die Einstellung abzuschließen	Bestätigen Sie die Einstellung mit  und die Alarmzentrale wechselt in den STANDBY-Modus

## 2c) Einstellung der Alarmdauer

Die Standardeinstellung der Alarmdauer beträgt 1 Minute nachdem der Alarm ausgelöst wurde.

Die Alarmdauer kann auf bis zu 6 Minuten erhöht werden:

Tasten	Beschreibung	Anmerkung
(1234 / 4-stellige PIN) +	Sie müssen im STANDBY-Modus sein, bevor Sie die Alarmdauer einstellen können	Stellen Sie sicher, dass Sie im STANDBY-Modus sind: <ul style="list-style-type: none"> <li>• Geben Sie die Standard-PIN "1234" oder Ihre neue 4-stellige PIN ein.</li> <li>• Drücken Sie .</li> <li>• Auf dem Display wird das untere Bild angezeigt:  </li> </ul> (Ein Signalton zeigt an, dass Sie eine gültige PIN eingegeben haben. Drei Pieptöne zeigen, dass eine ungültige Operation durchgeführt wurde).

Tasten	Beschreibung	Anmerkung
(1234 / 4-stellige PIN) +	Geben Sie die Standard-PIN "1234" ODER Ihre neue 4-stellige PIN gefolgt von  ein	Im Display wird folgendes Bild angezeigt: 
+	Drücken Sie  und dann  (so oft wie erforderlich), um die neue Alarmdauer einzustellen.	<ul style="list-style-type: none"> <li>• Beim ersten Drücken der Taste  wird die eingestellte Alarmdauer angezeigt (Die Werkseinstellung ist 1 Minute).</li> <li>• Jedes erneute Drücken der Taste  erhöht die Zeit um 1 Minute. Der einstellbare Bereich ist 1 bis 6 Minuten.</li> <li>• Die Alarmdauer blinkt auf dem Display, bis die Einstellung abgeschlossen ist.</li> </ul>
	drücken, um die Einstellung abzuschließen	Bestätigen Sie die Einstellung mit  und die Alarmzentrale wechselt in den STANDBY-Modus

## 2d) Stummschalten des Countdownzählers

Wenn die Alarmanlage scharf geschaltet wird, ertönt ein Countdownzähler (Piepser). Er kann durch Drücken der MUTE-Taste stumm geschaltet werden. Zur Aktivierung des Countdownzählers ist nur ein erneutes Drücken der MUTE-Taste notwendig.

## 2e) Scharfschalten der Alarmanlage

Per Fernbedienung: Drücken Sie , um das System scharf zu schalten.

An der Alarmzentrale: Stellen Sie zunächst sicher, dass sich die Alarmzentrale im STANDBY-Modus befindet. Um die Anlage scharf zu schalten (ARM-Modus), führen Sie nachfolgende Schritte aus:

Tasten	Beschreibung	Anmerkung
(1234 / 4-stellige PIN) +	Sie müssen im STANDBY-Modus sein, bevor Sie in den ARM-Modus wechseln	<p>Stellen Sie sicher, dass Sie im STANDBY-Modus sind:</p> <ul style="list-style-type: none"> <li>• Geben Sie die Standard-PIN "1234" oder Ihre neue 4-stellige PIN ein.</li> <li>• Drücken Sie .</li> <li>• Auf dem Display wird das untere Bild angezeigt:</li> </ul> <p>(Ein Signalton zeigt an, dass Sie eine gültige PIN eingegeben haben. Drei Pieptöne zeigen, dass eine ungültige Operation durchgeführt wurde).</p>
(1234 / 4-stellige PIN) +  +	Geben Sie die Standard-PIN "1234" ODER Ihre neue 4-stellige PIN gefolgt von  und  zur Aktivierung des ARM-Modus ein	<p>Ausgangsverzögerung: bis zu 15 Sekunden</p> <ul style="list-style-type: none"> <li>• Es gibt eine 15 Sekunden Ausgangsverzögerungszeit mit einem visuellen und akustischen (Piepton)Countdown, bevor das System scharf geschaltet ist (Drücken Sie MUTE, um den Countdown-Signalton zu deaktivieren. Drücken Sie MUTE erneut, um den Countdown-Signalton wieder zu aktivieren).</li> <li>• Wenn die Zonen aktiviert sind, erscheinen die Nummern der Zonen wie im Bild unten angezeigt:</li> </ul> <ul style="list-style-type: none"> <li>• Das System wechselt nach 15 Sekunden in den ARM-Modus.</li> </ul>





Wenn die Alarmanlage im ARM-Modus scharf geschaltet wurde, blinkt eine LED alle 5 Sekunden rot. Dies ist als Abschreckung gegen potentielle Eindringlinge gedacht. Sollte ein Eindringling von den Sensoren erfasst werden, so blinkt die LED schnell, der Alarm wird ausgelöst und die Sirene ertönt. Die Zone, in der der Alarm ausgelöst wurde, wird durch Blinken in der Alarmzentrale angezeigt.

### 2f) Unscharfschaltung des Systems

- Auf der Alarmzentrale: Geben Sie Ihre 4-stellige PIN, gefolgt von **ENTER** ein, um das System unscharf zu schalten.
- Auf der Fernbedienung: Drücken Sie , um das System unscharf zu schalten.

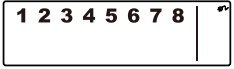
### 2g) Zoneneinstellungen

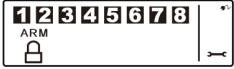

Programmierung der Zonen im ARM-Modus:

Taste	Beschreibung	Anmerkung
(1234 / 4-stellige PIN) + <b>ENTER</b>	Sie müssen im STANDBY-Modus sein, bevor Sie in den ARM-Modus wechseln	Stellen Sie sicher, dass Sie im STANDBY-Modus sind: <ul style="list-style-type: none"> <li>• Geben Sie die Standard-PIN "1234" oder Ihre neue 4-stellige PIN ein.</li> <li>• Drücken Sie <b>ENTER</b>.</li> <li>• Auf dem Display wird das untere Bild angezeigt:</li> </ul>  (Ein Signalton zeigt an, dass Sie eine gültige PIN eingegeben haben. Drei Pieptöne zeigen, dass eine ungültige Operation durchgeführt wurde).
(1234 / 4-stellige PIN) + <b>ENTER</b>	Geben Sie die Standard-PIN "1234" ODER Ihre neue 4-stellige PIN gefolgt von <b>ENTER</b> ein	Im Display wird folgendes Bild angezeigt: 
 + 	Drücken Sie  und  , um in den ARM-Modus zu gelangen	<ul style="list-style-type: none"> <li>• Tasten 1 bis 8 drücken, um die Zonen ein- oder auszuschalten</li> <li>• Wenn keine Nummer angezeigt wird, ist die Zone ausgeschaltet</li> <li>• Das Display zeigt das untere Bild, wenn sich alle Zonen im ARM-Modus befinden:</li> </ul> 
<b>ENTER</b>	<b>ENTER</b> drücken, um die Einstellung abzuschließen	Bestätigen Sie die Einstellung mit <b>ENTER</b> und die Alarmzentrale wechselt in den STANDBY-Modus

### 2h) Meldungen im ARM-Modus

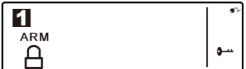
Beispiel: Zone 1 ausgelöst

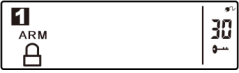
Schritt	Beschreibung	Anmerkung
1	Im ARM-Modus	Die Alarmzentrale zeigt nachfolgendes Bild: 

Schritt	Beschreibung	Anmerkung
2	Alarm ausgelöst	 <p>Ein Piepton zeigt an, dass der Alarm ausgelöst wurde.</p>
3	Eingangsverzögerung 30 Sekunden	<p>Die Eingangsverzögerungszeit ist 30 Sekunden mit einem visuellen Countdown. In dieser Zeit kann die Anlage unscharf geschaltet werden. Sobald ein Einbruch stattgefunden hat (Zone 1 unter ARM-Status hat ausgelöst), ertönt die Alarm-Sirene für 1 Minute, die Zentrale blinkt alle 1,5 Sekunden rot und zeigt die ausgelösten Zone an.</p> <p>Um das System zu entschärfen, geben Sie die 4-stellige PIN ein oder drücken Sie  auf der Fernbedienung.</p>
4	Zurück in den ARM-Modus nach ausgelöstem Alarm	Nach dem Ersten Auslösen wird der Alarm ohne Verzögerung sofort ausgelöst, sollten andere Sensoren ebenfalls einen Einbruch melden.

### 3) ALERT-Modus









Wenn das System ausgelöst wird, ertönt im ALERT-Modus ein akustisches Signal. Die Alarmzentrale blinkt alle 1,5 Sekunden grün und zeigt die ausgelöste Zone an.

ALERT-Modus Voreinstellung:



Sensor	Zone	Status (Modus)
Tür-/Fenster-Sensor	1	ALERT
Tür-/Fenster-Sensor	2	ALERT
Bewegungsmelder	8	ALERT

#### 3a) Programmierung des ALERT-Modus

- Mit der Fernbedienung: Drücken Sie , um den ALERT-Modus zu aktivieren.
- Mit der Alarmzentrale: Stellen Sie zunächst sicher, dass sich die Alarmzentrale im STANDBY-Modus befindet. Um die Anlage scharf zu schalten (ALERT-Modus) führen Sie nachfolgende Schritte aus:











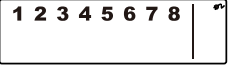

Taste	Beschreibung	Anmerkung
(1234 / 4-stellige PIN) + 	Sie müssen im STANDBY-Modus sein, bevor Sie in den ALERT-Modus wechseln	<p>Stellen Sie sicher, dass Sie im STANDBY-Modus sind:</p> <ul style="list-style-type: none"> <li>• Geben Sie die Standard-PIN "1234" oder Ihre neue 4-stellige PIN ein.</li> <li>• Drücken Sie .</li> <li>• Auf dem Display wird das untere Bild angezeigt:</li> </ul>  <p>(Ein Signalton zeigt an, dass Sie eine gültige PIN eingegeben haben. Drei Pieptöne zeigen, dass eine ungültige Operation durchgeführt wurde).</p>
(1234 / 4-stellige PIN) +  + 	Geben Sie die Standard-PIN "1234" ODER Ihre neue 4-stellige PIN gefolgt von  und  zur Aktivierung des ALERT-Modus ein	<ul style="list-style-type: none"> <li>• Das System schaltet in den ALERT-Modus.</li> <li>• Wenn die Zonen aktiviert sind, erscheint die Zonennummer wie unten angezeigt:</li> </ul> 

### 3b) Verlassen des ALERT-Modus

- Auf der Alarmzentrale: Geben Sie Ihre 4-stellige PIN, gefolgt von  ein, um den ALERT-Modus zu verlassen.
- Auf der Fernbedienung: Drücken Sie , um den ALERT-Modus zu verlassen.

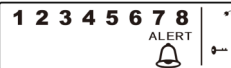
### 3c) Zoneneinstellungen

Programmierung der Zonen im ALERT-Modus:

Taste	Beschreibung	Anmerkung
(1234 / 4-stellige PIN) + 	Sie müssen im STANDBY-Modus sein, bevor Sie in den ALERT-Modus wechseln	Stellen Sie sicher, dass Sie im STANDBY-Modus sind: <ul style="list-style-type: none"> <li>• Geben Sie die Standard-PIN "1234" oder Ihre neue 4-stellige PIN ein.</li> <li>• Drücken Sie .</li> <li>• Auf dem Display wird das untere Bild angezeigt:</li> </ul> 
(1234 / 4-stellige PIN) + 	Geben Sie die Standard-PIN "1234" ODER Ihre neue 4-stellige PIN gefolgt von  ein	Im Display wird folgendes Bild angezeigt: 
 + 	Drücken Sie  und  , um in den ALERT-Modus zu gelangen	<ul style="list-style-type: none"> <li>• Tasten 1 bis 8 drücken, um die Zonen ein- oder auszuschalten</li> <li>• Wenn keine Nummer angezeigt wird, ist die Zone ausgeschaltet</li> <li>• Das Display zeigt das untere Bild, wenn sich alle Zonen im ALERT-Modus befinden:</li> </ul> 
	 drücken, um die Einstellung abzuschließen	Bestätigen Sie die Einstellung mit  und die Alarmzentrale wechselt in den STANDBY-Modus

### 4) HOME-Modus









Nach dem Öffnen der Verpackung befindet sich das System in den Standardeinstellungen. Diese Einstellungen können nach Ihren individuellen Bedürfnissen angepasst werden. Im HOME-Modus können die verschiedenen Zonen sowohl im ARM- als auch im ALERT-Modus betrieben werden.

HOME-Modus Voreinstellung:

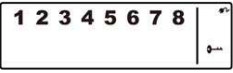

Sensor	Zone	Status (Modus)
Tür-/Fenster-Sensor	1	ALERT
Tür-/Fenster-Sensor	2	ALERT
Bewegungsmelder	8	ARM

#### 4a) Programmierung des HOME-Modus

- Mit der Fernbedienung: Drücken Sie , um den HOME-Modus zu aktivieren.
- Mit der Alarmzentrale: Stellen Sie zunächst sicher das sich die Alarmzentrale im STANDBY-Modus befindet. Um die Anlage scharf zu schalten (HOME-Modus), führen Sie die nachfolgenden Schritte aus:











Taste	Beschreibung	Anmerkung
(1234 / 4-stellige PIN) + 	Sie müssen im STANDBY-Modus sein, bevor Sie in den HOME-Modus wechseln	Stellen Sie sicher, dass Sie im STANDBY-Modus sind: <ul style="list-style-type: none"> <li>• Geben Sie die Standard-PIN "1234" oder Ihre neue 4-stellige PIN ein.</li> <li>• Drücken Sie .</li> <li>• Auf dem Display wird das untere Bild angezeigt:</li> </ul>  (Ein Signalton zeigt an, dass Sie eine gültige PIN eingegeben haben. Drei Pieptöne zeigen, dass eine ungültige Operation durchgeführt wurde).
(1234 / 4-stellige PIN) +  + 	Geben Sie die Standard-PIN "1234" ODER Ihre neue 4-stellige PIN gefolgt von  und  zur Aktivierung des HOME-Modus ein	<ul style="list-style-type: none"> <li>• Das System schaltet in den HOME-Modus.</li> <li>• Wenn die Zonen aktiviert sind, erscheint die Zonennummer wie unten angezeigt:</li> </ul> 

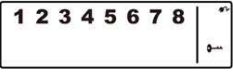



#### 4b) Verlassen des HOME-Modus

- Mit der Alarmzentrale: Geben Sie Ihre 4-stellige PIN, gefolgt von  ein, um den HOME-Modus zu verlassen.
- Mit der Fernbedienung: Drücken Sie , um den HOME-Modus zu verlassen.

#### 4c) Zoneneinstellungen

Programmierung der Zonen im HOME-Modus:

Taste	Beschreibung	Anmerkung
(1234 / 4-stellige PIN) + 	Sie müssen im STANDBY-Modus sein, bevor Sie in den HOME-Modus wechseln	Stellen Sie sicher, dass Sie im STANDBY-Modus sind: <ul style="list-style-type: none"> <li>• Geben Sie die Standard-PIN "1234" oder Ihre neue 4-stellige PIN ein.</li> <li>• Drücken Sie .</li> <li>• Auf dem Display wird das untere Bild angezeigt:</li> </ul>  (Ein Signalton zeigt an, dass Sie eine gültige PIN eingegeben haben. Drei Pieptöne zeigen, dass eine ungültige Operation durchgeführt wurde).
(1234 / 4-stellige PIN) + 	Geben Sie die Standard-PIN "1234" ODER Ihre neue 4-stellige PIN gefolgt von  ein	Im Display wird folgendes Bild angezeigt:
 + 	Drücken Sie  und  , um in den HOME-Modus zu gelangen	<ul style="list-style-type: none"> <li>• Tasten 1 bis 8 drücken, um die Zonen ein- oder auszuschalten</li> <li> Zone ist im ALERT-Modus</li> <li> Zone ist im ARM-Modus</li> </ul>

Taste	Beschreibung	Anmerkung
		<input type="checkbox"/> Wenn keine Nummer angezeigt wird, ist die Zone ausgeschaltet • Das Display zeigt das untere Bild: 
	 drücken, um die Einstellung abzuschließen	Bestätigen Sie die Einstellung mit  und die Alarmzentrale wechselt in den STANDBY-Modus

## Installation der Sensoren

### Einführung

Das Paket beinhaltet 3 Funksensoren, die in der Standard-Einstellung vorprogrammiert sind. Nach Einlegen der Batterien kann die Anlage sofort genutzt werden. Die Fernbedienung muss wie auf S.18 beschrieben an der Zentrale angemeldet werden. Es ist ratsam, die Anlage im Auslieferungszustand zu installieren, die ordnungsgemäße Funktion zu überprüfen und dann zu personalisieren (PIN-Code ändern). Dieser Abschnitt soll Ihnen helfen, die Einstellungen des System zu ändern und die Anlage Ihren persönlichen Bedürfnissen anzupassen.

### Installation der Sensoren

Zuerst legen Sie den Installationsort der Sensoren fest.

**Hinweis:** Die Sensoren sollten wie folgt platziert werden:

- An einem leicht zugänglichen Ort.
- In den am meisten gefährdeten Räumen oder in der Nähe wichtiger Einstiegspunkte.
- Nicht in der Nähe von extremen Temperaturquellen (Heizkörper, Öfen, Herde usw.) und großen Metallobjekten, die die Funkleistung stören könnten.
- Wo eine bessere HF-Leistung erzielt werden kann (falls erforderlich).

Sobald der Montageort für die Sensoren ausgewählt wurde, kann das System mit Strom versorgt werden.

#### 1) Installation der Tür/Fenster-Sensoren

Tür/Fenster-Sensoren bestehen aus zwei Teilen, einem Sender und einem Magneten. Sobald dieser Sensor installiert ist und die beiden Teile an der Tür oder des Fensters befestigt sind, sendet der Sensor eine Nachricht an die Alarmzentrale, sobald die Tür oder das Fenster geöffnet wird. Ein Tür/Fenster-Sensor ist für die Zone 1 und der andere für Zone 2 vorprogrammiert. Diese Einstellungen können nach Ihren Anforderungen angepasst werden (siehe 3c (S.14) und 4c (S.15) Zoneneinstellungen).

##### 1a) Einschalten der Tür/Fenster-Sensoren

- Entfernen Sie die Batterieabdeckung und legen Sie 2 neue Micro-Batterien (AAA) ein. Achten Sie dabei auf die Polarität (siehe Abbildung).
- Verschließen Sie die Batterieabdeckung wieder.
- Batterieanzeige: Wenn die Batterien ersetzt werden müssen, blinkt die rote LED am Sender langsam.

##### 1b) Installation der Tür/Fenster-Sensoren

- Montieren Sie den Sender auf einer festen Oberfläche, wie Tür- oder Fensterrahmen.
- Montieren Sie den Magneten auf dem beweglichen Teil, wie Tür oder Fenster.
- Stellen Sie sicher, dass die > / < Markierungen auf den Seiten des Senders und Magneten übereinstimmen, wie im Bild gezeigt.
- Der Sender und der Magnet dürfen nicht mehr als 5 mm auseinander sein.

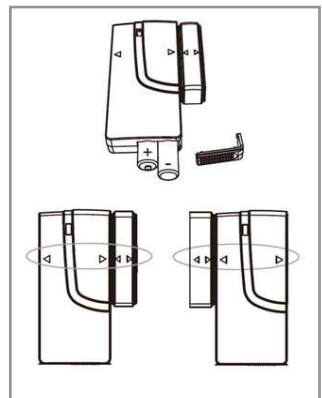



### 1c) Befestigung mit dem doppelseitigen Klebeband

- Stellen Sie sicher, dass die Montagefläche sauber ist.
- Schutzfolie abziehen und am Sender befestigen.
- Die verbleibende Schutzfolie abziehen und den Sender fest an seinen Platz drücken.
- Diesen Vorgang mit dem Magneten wiederholen.

### 2) Installation der Bewegungssensoren

Die Bewegungssensoren wurden entwickelt, um Bewegungen in einem bestimmten Gebiet zu erfassen.

**Hinweis:** Es ist ratsam, den Bewegungsmelder in einer Höhe zu installieren, in der evtl. vorhandene Haustiere keinen Fehlalarm auslösen können (höher als 1 m).

#### 2a) Einschalten des Bewegungssensors

- Entfernen Sie die Batterieabdeckung und legen Sie die 9 V-Block Batterie ein. Achten Sie dabei auf die Polarität.
- Verschließen Sie die Batterieabdeckung wieder.
- Batterieanzeige: Wenn die Batterien ersetzt werden müssen, blinkt im Ruhezustand die rote LED am Sender langsam.

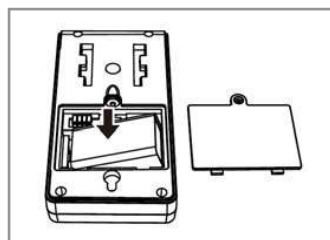

#### 2b) Installation des Bewegungssensors

Zuerst legen Sie den Installationsort des Bewegungssensors fest.

**Hinweis:** Der Sensor sollte wie folgt platziert werden:

- An einem leicht zugänglichen Ort.
- In den am meisten gefährdeten Räumen oder in der Nähe wichtiger Einstiegspunkte.
- Auf einer festen Oberfläche 1,8 m bis 2,4 m über dem Boden.
- Nicht in der Nähe von extremen Temperaturquellen (Heizkörper, Öfen, Herde usw.).
- Nicht direkter Sonneneinstrahlung aussetzen.
- Nur in Innenräumen installieren.
- Wo eine bessere HF-Leistung erzielt werden kann (falls erforderlich).

#### 2c) Sensorempfindlichkeit

**Wichtig:** Um die Batterie zu schonen, ist der Bewegungssensor mit einem integrierten Sleep Timer ausgestattet. Wenn der Sensor eine Bewegung an die Alarmzentrale gemeldet hat, sendet er die nächsten drei Minuten keine weitere Meldung. Bitte beachten Sie dies bei der Einrichtung Ihres Systems.

Die Empfindlichkeit des Bewegungssensors ist einstellbar. Sie kann zwischen "Hoch", "Mittel" oder "Niedrig" gewählt werden. Der Schalter zu Einstellung befindet sich im Batteriefach. Es wird empfohlen die Empfindlichkeit auf "Low" zu setzen und einen "Gehtest" (beschrieben im Punkt 2d) durchzuführen. Wenn das Testergebnis zufriedenstellend ist, braucht die Empfindlichkeit nicht weiter angepasst werden. Sollte die Empfindlichkeit zu gering sein, wählen Sie ein höhere Einstellung und wiederholen Sie den Test.

Testen Sie den Bewegungsmelder durch Drücken der Test-Taste im Inneren des Batteriefachs.

#### 2d) Funktionstest

Nach der Montage des Sensors an der gewünschten Stelle ist es wichtig einen Funktionstest durchzuführen, um festzustellen, ob der Sensor den richtigen Bereich erfasst. Der Abstand, in dem der Sensor eine Bewegung ermittelt, kann durch Verändern des Montagewinkels eingestellt werden. Um den Erfassungsbereich zu reduzieren, wird der Sensor nach unten bewegt oder nach oben, um die Reichweite zu erhöhen.

**Hinweis:** Rufen Sie in den ALERT-Modus auf, bevor Sie den Gehtest durchführen, so wird kein Alarm ausgelöst. Bewegen Sie sich in der Zone, die Sie überwachen wollen. Wird eine Bewegung registriert, leuchtet die rote LED im Inneren des Melders. Leuchtet die LED nicht, muss der Montagewinkel angepasst werden. Wiederholen Sie diesen Vorgang im 3-Minuten-Intervall bis die Bewegung erkannt wird.

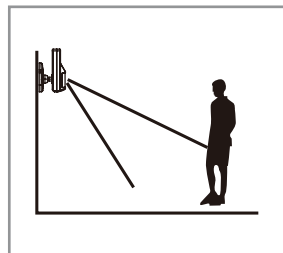

Der Sensor sollte nicht in Richtung direkter Sonneneinstrahlung stehen und in der Nähe von Wärme oder Kälte erzeugenden Geräten platziert werden (d.h. Klimaanlage, Kühler, Lüfter, Öfen, Heizungen usw.).

Beim Gehstest dürfen sich keine störenden Objekte vor dem Sensor befinden.

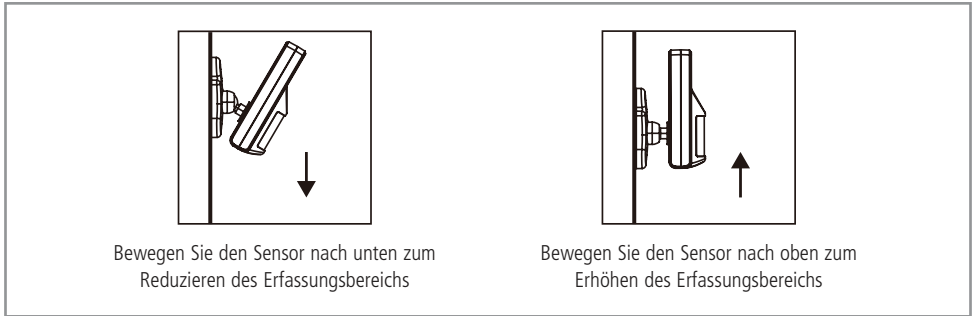

## 2e) Montage mit Schrauben

- Markieren Sie die Punkte fürs Bohren.
- Löcher bohren und Dübel einsetzen.
- Befestigen Sie die Halterung mit den mitgelieferten Schrauben.
- Befestigen Sie den Bewegungssensor an der Halterung.

## Fernbedienung

### Einführung

Mit der Fernbedienung kann die Alarmanlage innerhalb und außerhalb des Gebäudes gesteuert werden. Die Alarmanlage kann scharf und unscharf geschaltet werden und ein Panikalarm kann ausgelöst werden.

### Betrieb







#### 1) Einschalten der Fernbedienung

- Die Fernbedienung enthält eine 12V-Alkaline-Batterie. Um sie zu aktivieren, öffnen Sie die Rückseite der Fernbedienung und entfernen vorsichtig die klare Kunststofflasche.
- Sollte die Batterie verbraucht sein, ersetzen Sie diese und achten dabei auf die korrekte Polarität.
- Schließen Sie die Abdeckung wieder.

#### 2) Anmelden der Fernbedienung an der Zentrale

**Hinweis:** Bevor Sie die Fernbedienung oder auch weitere Fernbedienungen nutzen können, müssen Sie diese am System anmelden. Gehen Sie wie folgt vor:

Taste	Beschreibung	Anmerkung
(1234 / 4-stellige PIN) +	Sie müssen im STANDBY-Modus sein, bevor Sie die Fernbedienung anlernen können	Stellen Sie sicher, dass Sie im STANDBY-Modus sind: <ul style="list-style-type: none"> <li>• Geben Sie die Standard-PIN "1234" oder Ihre neue 4-stellige PIN ein.</li> <li>• Drücken Sie .</li> <li>• Auf dem Display wird das untere Bild angezeigt:</li> </ul>
(1234 / 4-stellige PIN) +	Geben Sie die Standard-PIN "1234" ODER Ihre neue 4-stellige PIN gefolgt von  ein	Im Display wird folgendes Bild angezeigt:

Taste	Beschreibung	Anmerkung
 + 	Drücken Sie  und  , um in den Anmeldemodus zu gelangen. Danach müssen Sie eine beliebige Taste auf der Fernbedienung drücken.	Im Display blinkt die ID-Nr. der Fernbedienung, die gespeichert werden soll, z.B. bei Anmeldung die ersten Fernbedienung blinkt die ID-Nr. "01". Wenn die erste Fernbedienung gespeichert ist, blinkt die "02" (Ein Signalton zeigt an, dass die Fernbedienung erfolgreich an der Alarmanlage registriert wurde). Anmerkung: Es wird empfohlen, die vorgeschlagene ID-Nummer zu nutzen.
	 drücken, um die Einstellung abzuschließen	Bestätigen Sie die Einstellung mit  und die Alarmzentrale wechselt in den STANDBY-Modus

### 3) Bedienung der Fernbedienung

Die Fernbedienung kann verwendet werden, um die Alarmanlage scharf bzw. unscharf zu schalten.

**ARM-Taste:** Mit dieser Taste wird das System unter Berücksichtigung der eingestellten Ausgangsverzögerung scharf geschaltet.

**DISARM-Taste:** Durch Drücken dieser Taste wird das System sofort unscharf geschaltet. Das System wechselt in den Standby-Modus.

**ALERT-Taste:** Durch Drücken dieser Taste wechselt die Alarmanlage in den Signal-Modus. Es ertönt eine Glocke (Ding-Dong) sobald ein Sensor auslöst. Die Grüne LED blinkt und die Zentrale zeigt die Zone an, in der der Alarm ausgelöst wurde.



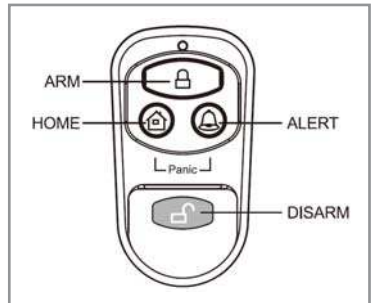







**HOME-Taste:** Durch Drücken dieser Taste wechselt die Alarmanlage in den HOME-Modus.

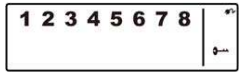



**PANIC-Alarm:** Wenn die HOME- und ALERT-Taste gemeinsam gedrückt werden, wird der Panik-Alarm sofort ausgelöst.

### 4) Löschen einer Fernbedienung aus der Zentrale











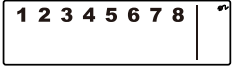

Wenn eine Fernbedienung beschädigt wird oder verloren geht, kann sie wie folgt aus dem System gelöscht werden:

Taste	Beschreibung	Anmerkung
(1234 / 4-stellige PIN) + 	Sie müssen im STANDBY-Modus sein, bevor Sie die Fernbedienung abmelden können	Stellen Sie sicher, dass Sie im STANDBY-Modus sind: <ul style="list-style-type: none"> <li>• Geben Sie die Standard-PIN "1234" oder Ihre neue 4-stellige PIN ein.</li> <li>• Drücken Sie .</li> <li>• Auf dem Display wird das untere Bild angezeigt:</li> </ul> 
(1234 / 4-stellige PIN) + 	Geben Sie die Standard-PIN "1234" ODER Ihre neue 4-stellige PIN gefolgt von  ein	Im Display wird folgendes Bild angezeigt: 
 + 	Drücken Sie  und  , um in den Löschmodus zu gelangen. Danach müssen Sie die ID-Nummer der Fernbedienung, die Sie löschen wollen, eingeben.	<ul style="list-style-type: none"> <li>• Im Display blinkt die Gesamtzahl der aktuell in das System gespeicherten Fernbedienungen (z.B. wenn an der Alarmanlage 3 Fernbedienungen angemeldet sind, blinkt die Anzeige "03")</li> <li>• Geben Sie die ID-Nr. der Fernbedienung ein, die Sie löschen wollen.</li> </ul>

Taste	Beschreibung	Anmerkung
		Bei Eingabe von "00" werden <b>alle</b> Fernbedienungen gelöscht. <ul style="list-style-type: none"> <li>Im Display blinkt danach die Gesamtzahl der im System verbliebenen Fernbedienungen (Ein Signalton zeigt an, dass die Fernbedienung erfolgreich gelöscht wurde).</li> </ul>
	 drücken, um die Einstellung abzuschließen	Bestätigen Sie die Einstellung mit  und die Alarmzentrale wechselt in den STANDBY-Modus

### 5) Abfrage der ID-Nummer der Fernbedienung

Die ID-Nummer der Fernbedienung kann wie folgt ermittelt werden:



Taste	Beschreibung	Anmerkung
(1234 / 4-stellige PIN) + 	Sie müssen im STANDBY-Modus sein, bevor Sie die ID-Nummer der Fernbedienung ermitteln können	Stellen Sie sicher, dass Sie im STANDBY-Modus sind: <ul style="list-style-type: none"> <li>Geben Sie die Standard-PIN "1234" oder Ihre neue 4-stellige PIN ein.</li> <li>Drücken Sie .</li> <li>Auf dem Display wird das untere Bild angezeigt:</li> </ul> 
1234 / 4-stellige PIN) + 	Geben Sie die Standard-PIN "1234" ODER Ihre neue 4-stellige PIN gefolgt von  ein	Im Display wird folgendes Bild angezeigt: 
 + 	Drücken Sie  und  , um in den Abfragemodus zu gelangen. Danach müssen Sie eine beliebige Taste auf der Fernbedienung drücken.	<ul style="list-style-type: none"> <li>Im Display blinkt die Gesamtzahl der im System gespeicherten Fernbedienungen (z.B. wenn an der Alarmanlage 3 Fernbedienungen angemeldet sind, blinkt die Anzeige "03")</li> <li>Die ID-Nummer der Fernbedienung kann überprüft werden, indem Sie eine beliebige Taste auf der Fernbedienung drücken (z.B. wenn auf der LCD-Anzeige "02" blinkt, dann ist das die ID-Nr. 2 der Fernbedienung).</li> </ul>
	 drücken, um die Einstellung abzuschließen	Bestätigen Sie die Einstellung mit  und die Alarmzentrale wechselt in den STANDBY-Modus

## Einstellung des Haus-Sicherheits-Code

In den meisten Fällen müssen die Werkseinstellungen des Haus-Sicherheits-Code nicht geändert werden. Allerdings kann es sein, dass Interferenzen mit anderen gleichartigen Alarmanlagen das System stören, wenn die Alarmanlage und die Sensoren Fehlalarm auslösen oder nicht funktionieren. Durch Änderung des Haus-Sicherheits-Code kann dies vermieden werden.

Um den Haus-Sicherheits-Code zu ändern, gehen Sie wie folgt vor:

- In der Alarmzentrale und in den Sensoren befindet sich eine 4-polige Stiftleiste mit 4 Jumper und in der Fernbedienung ein 4-poliger DIP-Schalter. Entfernen Sie die Batteriefachdeckel der Geräte, damit Sie Zugang darauf haben.
- Anschließend müssen Sie die Jumper wie unten abgebildet (ON: Jumper gesteckt / OFF: Jumper abgezogen) setzen bzw. DIP-Schalter umlegen. Stellen Sie sicher, dass die Jumper/DIP-Schalter in der Alarmanlage und in den Sensoren/ Fernbedienung exakt aufeinander abgestimmt sind.

<p>Jumper für den Haus-Sicherheits-Code</p>		<ul style="list-style-type: none"> <li>• Alarmzentrale</li> <li>• Sensoren</li> </ul> <p>Standard Haus-Sicherheits-Code: 1: ON, 2: ON, 3: ON, 4: ON (alle Jumper gesteckt)</p>
<p>DIP-Schalter für den Haus-Code</p>		<ul style="list-style-type: none"> <li>• Fernbedienung</li> </ul> <p>Standard Haus-Sicherheits-Code: 1: ON, 2: ON, 3: ON, 4: ON</p>

- Verschließen Sie die Deckel nach dem Einstellen wieder.



## Zone-Code-Einstellungen

Um das Setup einfach zu gestalten, werden die Sensoren mit einer voreingestellten Zoneneinstellung geliefert. Die Tür/Fenster-Sensoren sind auf die Zonen 1 und 2 und der Bewegungsmelder ist auf Zone 8 voreingestellt.

Um einen Sensor einer anderen Zone zuzuordnen, muss der Zone-Code im Sensor geändert werden.

Gehen Sie dazu wie folgt vor:

- Jeder Sensor besitzt ein Jumperfeld, auf das Sie nach Öffnen der Batteriefachabdeckung Zugriff haben.
- Ziehen Sie den Jumper ab und stecken Sie ihn auf die neue Zone (Zonen 1 bis 8), wie in der Abbildung unten gezeigt.

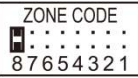
<p>Jumper für Zonen-Code</p>				<p>Standard Zoneneinstellung Tür/Fenster-Sensor: Zone 1 Tür/Fenster Sensor: Zone 2 Bewegungsmelder: Zone 8</p>
------------------------------	---	---	---	--

- Verschließen Sie wieder die Abdeckung. Die Zoneneinstellung ist damit abgeschlossen.

## Fragen und Antworten

- Frage:** Was ist der beste Weg, um mein System einzurichten? Wo soll ich die Zentrale und die Sensoren platzieren?  
**Antwort:** Wir empfehlen, sich etwas Zeit zunehmen und vorab die Platzierung der Zentrale und der Sensoren zu überdenken. Der beste Standort für die Zentrale ist in der Regel der Eingangsbereich (Flur) oder ein anderer zentraler Punkt in Ihrem Haus. Es ist ebenfalls zu bedenken, dass die Zentrale einen Stromanschluss benötigt.
- Frage:** Wie viele Sensoren können verwendet werden?  
**Antwort:** Die Anzahl der Sensoren, die das System unterstützt, ist unbegrenzt.
- Frage:** Welche Reichweite haben die Sensoren?  
**Antwort:** Die Reichweite hängt stark von der Gebäudestruktur ab. Bei freier Sicht können bis zu 250 m erreicht werden. Testen Sie vor der Montage die Empfangssituation des Sensors und wechseln sie ggf. den Montageort.
- Frage:** Wie befestige ich die Sensoren?  
**Antwort:** Klebeband und Schrauben werden zu jedem Gerät mitgeliefert. Auf Seite 16...18 finden Sie Hinweise zur Montage der Sensoren und der Alarmzentrale.
- Frage:** Muss ich die Alarmzentrale programmieren?  
**Antwort:** Die drahtlose Alarmanlage WS-100 ist für eine einfache Installation ausgelegt. Dies bedeutet, dass die Sensoren in der Standard-Einstellung bereits an der Alarmzentrale registriert sind und daher unmittelbar nach dem Einschalten funktionieren. Es wird empfohlen, den Haus-Sicherheits-Code (siehe S.21) zu ändern.
- Frage:** Kann ich das gleiche System verwenden, wenn ich umziehe?  
**Antwort:** Die drahtlose Alarmanlage WS-100 ist vollständig portabel. Wenn Sie umziehen, können Sie die einzelnen Komponenten demontieren und in Ihrer neuen Wohnung erneut installieren.
- Frage:** Was ist, wenn ich meinen PIN vergessen habe?  
**Antwort:** Wenn Sie Ihre PIN vergessen haben, können Sie die "Reset"-Taste im Batteriefach der Zentrale drücken und die PIN wird auf die Werkseinstellung 1234 zurückgesetzt.
- Frage:** Warum erfasst der Bewegungsmelder keine Bewegung?  
**Antwort:** Der Bewegungsmelder ist sehr empfindlich und um die Lebensdauer der Batterie zu verlängern, wechselt der Sensor nach Auslösung und Meldung an die Zentrale in den Sleep-Modus. Dieser Modus dauert 3 Minuten. Wenn in dieser Zeit keine Aktivität vor dem Sensor war, wird der Sensor wieder aktiv.
- Frage:** Warum löst mein Bewegungsmelder Fehlalarme aus?  
**Antwort:** Sollten Sie ein Haustier haben, stellen Sie durch Verändern der Lage oder Empfindlichkeit sicher, dass es das System nicht auslöst.

## Fehlerbehebung

### Stromausfall

Dies kann auftreten, wenn Ihre Alarmanlage versehentlich vom Stromnetz getrennt wurde. Bei einem tatsächlichen Netzausfall wenden Sie sich an Ihren Versorger, um die Ursache zu finden. Die Back-up-Batterie sichert Ihr System für etwa 6 Stunden ab.

### Ausfall der Backup-Batterie

Dies kann auftreten, wenn die Backup-Batterie bei Stromausfall geleert wurde. Das Batteriesymbol blinkt und zeigt an, dass die Batterie ersetzt werden muss.

### Sensorfehler

Dies kann auftreten, wenn ein Sensor nicht ordnungsgemäß mit der Zentrale kommuniziert. Stellen Sie sicher, dass der Haus-Sicherheits-Code der Zentrale und des Sensors übereinstimmen.

## Technische Beratung

Brauchen Sie Hilfe bei der Montage oder Installation? Kein Problem, unter der nachfolgenden Rufnummer erreichen Sie speziell geschulte Mitarbeiter, die Sie gerne bei allen technischen Fragen beraten.

**+49 (0) 8403 920 - 930**

Montag bis Freitag von 8:00 bis 17:00 Uhr

### Pflege und Wartung

- Zur Reinigung verwenden Sie ein trockenes, weiches und sauberes Tuch.
- Benutzen Sie auf keinen Fall aggressive Reinigungsmittel, Reinigungsalkohol oder andere chemische Mittel. Dadurch könnte das Gehäuse angegriffen oder die Funktion beeinträchtigt werden.

### Technische Daten

#### Alarmzentrale

- Betriebsspannung: 9 V- (über Schaltnetzteil (Hohlbusche 5,5/2,1 mm, + innen) oder 9V-Block)
- Betriebsfrequenz: 868,35 MHz ( $\pm$  0,5 MHz)
- Sirenenausgang: 120 dB
- Haus-Code: 4-polige Stiftleiste mit 4 Jumper
- Maße (BxHxT): 150x100x32 mm

#### Fernbedienung

- Betriebsspannung: 12 V- (über A27-Batterie)
- Betriebsfrequenz: 868,35 MHz ( $\pm$  0,5 MHz)
- Funkreichweite: max. 65 m (Freifeld)
- Haus-Code: 4-poliger DIP-Schalter
- Maße (HxBxT): 60x33x14 mm

#### Tür/Fenster-Sensor

- Betriebsspannung: 3 V- (2x Micro(AAA)-Batterie)
- Betriebsfrequenz: 868,35 MHz ( $\pm$  0,5 MHz)
- Funkreichweite: max. 250 m (Freifeld)
- Haus-Code: 4-polige Stiftleiste mit 4 Jumper
- Zonen-Code: 8-polige Stiftleiste mit 1 Jumper
- Maße (HxBxT): 90x55x16 mm

#### Bewegungsmelder

- Betriebsspannung: 9 V- (über 9V-Blockbatterie)
- Betriebsfrequenz: 868,35 MHz ( $\pm$  0,5 MHz)
- Funkreichweite: max. 250 m (Freifeld)
- Erfassungsbereich: max. 15 m (mit Jumper einstellbar)
- Erfassungswinkel: 110 °
- Haus-Code: 4-polige Stiftleiste mit 4 Jumper
- Zonen-Code: 8-polige Stiftleiste mit 1 Jumper
- Sleep-Funktion: 3 Minuten
- Maße (HxBxT): 125x65x38 mm

## Lieferumfang

- Basis
- Netzteil (Hohlstecker 5,5/2,1 mm, + innen)
- IR-Bewegungsmelder mit Halterung
- 2 Tür-/Fensterkontakte
- Fernbedienung mit Schlüsselanhänger und Batterie
- Montagematerial
- Anleitung

## Symbolerklärung



Das Symbol mit dem Ausrufezeichen im Dreieck weist auf wichtige Hinweise in dieser Bedienungsanleitung hin, die unbedingt zu beachten sind. Des Weiteren wenn Gefahr für Ihre Gesundheit besteht, z.B. durch elektrischen Schlag.



Das Gerät darf nur in trockenen und geschützten Räumen verwendet werden.

## Entsorgung



Elektro- und Elektronikgeräte, die unter das Gesetz "ElektroG" fallen, sind mit nebenstehender Kennzeichnung versehen und dürfen nicht mehr über Restmüll entsorgt, sondern können kostenlos bei den kommunalen Sammelstellen z.B. Wertstoffhöfen abgegeben werden.



Als Endverbraucher sind Sie gesetzlich (Batterien-Verordnung) zur Rückgabe gebrauchter Batterien und Akkus verpflichtet. Schadstoffhaltige Batterien/ Akkus sind mit nebenstehender Kennzeichnung versehen. Eine Entsorgung über den Hausmüll ist verboten.

Verbrauchte Batterien/ Akkus können kostenlos bei den kommunalen Sammelstellen z.B. Wertstoffhöfen oder überall dort abgegeben werden, wo Batterien/ Akkus verkauft werden!

Der Hersteller erklärt, dass dieses Produkt bei bestimmungsgemäßer Verwendung den grundlegenden Anforderungen des §3 und den übrigen einschlägigen Bestimmungen des FTEG (Artikel 3 der R&TTE) entspricht.

Die Konformitätserklärung ist auf unserer Homepage [www.pollin.de](http://www.pollin.de) im Bereich "Kontakt und Service" als Download zur Verfügung gestellt.

Das Gerät ist für die Verwendung in allen Ländern der Europäischen Union sowie in Norwegen, Island und in der Schweiz vorgesehen. In Frankreich ist der Betrieb nur in geschlossenen Räumen zulässig!



Diese Bedienungsanleitung ist eine Publikation von Pollin Electronic GmbH, Max-Pollin-Straße 1, 85104 Pförring. Alle Rechte einschließlich Übersetzung vorbehalten. Reproduktion jeder Art, z.B. Fotokopie, Mikroverfilmung oder die Erfassung in elektronischen Datenverarbeitungsanlagen, bedürfen der schriftlichen Genehmigung des Herausgebers. Nachdruck, auch auszugsweise, verboten. Diese Bedienungsanleitung entspricht dem technischen Stand bei Drucklegung. Änderung in Technik und Ausstattung vorbehalten.

© Copyright 2015 by Pollin Electronic GmbH