



**TESLA SMART  
THERMOSTATIC  
VALVE TV500**  
USER MANUAL

EN

DE

CZ

SK

PL

HU

SL

## **1. Information about this manual**

Please read this manual completely and carefully before starting to use the device. The manual contains important information about the intended use of the device. Especially observe the safety notes. Keep the manual for later consultation. If you hand the device over to other persons for use, please hand over the manual as well.

## **2. Product Description**

Thermostatic radiator valve (TRV) is a self-regulating valve fitted to a hot water heating system radiator, to control the temperature of a room by changing the flow of hot water to the radiator. With the TRV TV500 you can conveniently adjust the room temperature between 5-30°C and save more than 15% on energy use.

The radiator thermostat fits to all common radiator valves and is easy to mount-without having to drain any water or intervene in the heating system. The additional boost function enables the radiator to be heated up quickly for a brief period of time by opening the valve for 5 minutes. There will be a pleasant room temperature right away because of the radiated heat.

### 3. Device Overview

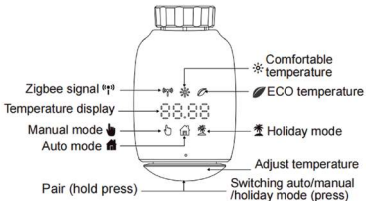

### 4. Start-up

#### 4.1 Before starting

2 x AA batteries are required for TRV to work, please get prepared.

Temperature is shown in degrees Celsius.

Smart gateway hub is required for TRV to work.

#### 4.2 Inserting (replacing) batteries

Insert 2 AA batteries in the battery compartment, making sure they are the right way round.

The service life of new alkaline batteries is approximately half to one year. A battery symbol [  ] on the display indicates that the batteries need to be replaced. After removing the dead batteries, wait approx. 1 minute before inserting the new ones. This device does not support operation with rechargeable batteries.

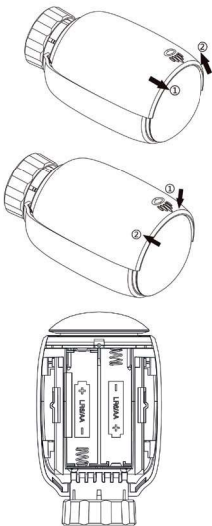

### 4.3 Run adaptive

The display of , InS , with the rotating [  ] shows that the motor is still travelling back.

When , AdA , is shown in the display, the radiator thermostat can be installed on the valve. After installation, press the pair button to run adaptive.

The display of , AdA' with the rotating [  ] shows that an adapting run to adapt the thermostat to the valve.

[  ] If the adapting runs is initiated before installation, press pair button and the motor travels back to the , InS , position. If an error message (F1, F2, F3) is displayed, press the Pair/Boost button and the motor similarly travels back to the , InS , position.

## 5. Installation of the radiator thermostat

The radiator thermostat is easy to install and can be done without draining heating water or intervening in the heating system. No special tools are required, nor does the heating have to be switched off.

The ring nut attached to the radiator thermostat can be used universally and without accessories for all valves with a thread size of M30 x 1.5 from the most popular manufacturers such as:

Danfoss  
Heimeier  
MNG  
Junkers  
Landis&Gyr (Duodyr)

Honeywell-Braukmann  
Oventrop  
Schlösser  
Comap  
Valf Sanayii  
Mertik Maxitrol

Watts  
Wingenroth (Wiroflex) Idmar54  
R.B.M  
Tiemme  
Jaga  
Siemens

By means of the adapters in the delivery, the device can be installed on radiator valves of type Danfoss RA, Danfoss RAV and Danfoss RAVL.

## 5.1 Unscrew your existing radiator thermostat

Don't worry, water will not leak during this process.

## 5.2 M30 x 1.5mm

Screw the TV500 smart radiator thermostat directly onto the radiator if the connector type is M30 x 1.5 (picture shown as below). You can adjust the angle to make the led face the viewer properly.

-Rotate the thermostat dial to the maximum value, the max value may be 6 or 8.

-Check the [C] is active.

-Install the device.

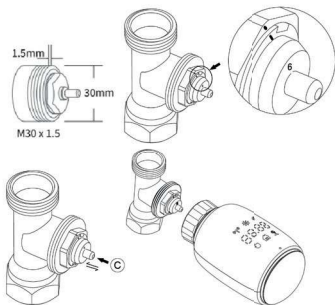

### 5.3 Danfoss RAVL Valve

- Check the [ **C** ] is active.
- The valve bodies have elongated notches around their circumference, which ensure that the adapter is properly seated when it snaps on: snap on the adapter completely, so that the pins inside the adapter are lined up with the notches on the valve.
- Install the adapter, Plane A is aligned with Plane B.
- Install the round tube into the device.
- Install the device.

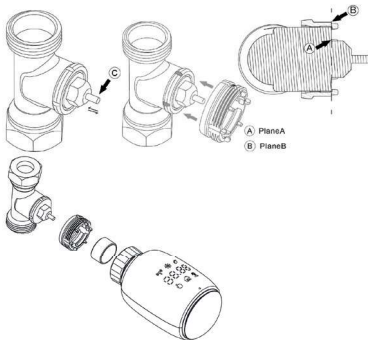



## 5.4 Danfoss RAV Valve

- Check the [ **C** ] is active.
- The valve bodies have elongated notches around their circumference, which ensure that the adapter is properly seated when it snaps on: snap on the adapter completely, so that the pins inside the adapter are lined up with the notches on the valve.
- Install the adapter, Plane A is aligned with Plane B.
- Union nut.
- Install the device.

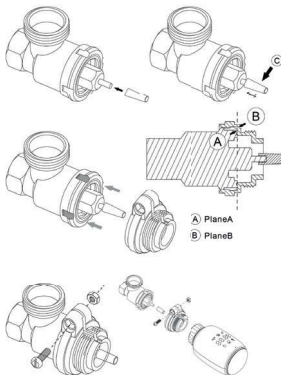

## 5.5 Danfoss RA Valve

- Rotate the thermostat dial to the maximum value, „N“ Align Dial.
- Check the [ **C** ] is active.
- The valve bodies have elongated notches around their circumference, which ensure that the adapter is properly seated when it snaps on: snap on the adapter completely, so that the pins inside the adapter are lined up with the notches on the valve.
- Install the adapter, Plane A is aligned with Plane B.
- Union nut.
- Install the round tube into the device.
- Install the device.

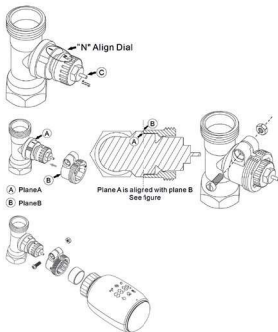

## 5.6 M28x1.5mm

- Select the length of the ejector rod according to the following brands or valve sizes, and the size of ejector rod is 15 / 17 / 19 / 24mm.
- Install the ejector rod with the correct size into the hole.
- Install the adapter onto M28x1.5 valve.

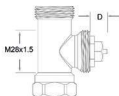

Manufacturer	Ejector rod
Herz,MMA, Remag	17mm
TA,Comap, Markaryds	19mm
SAM,Slovarm	24mm
Others (See list)	



D	Ejector rod
11.5-13mm	15mm
9.0-11.5mm	17mm
7.0-9.0mm	19mm
1.0-3.5mm	24mm

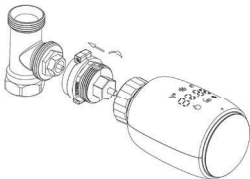

### 5.7 Giacomini Valve

- Install the adapter onto the Giacomini valve in the correct direction.
- Install the GIA ejector rod into the hole.

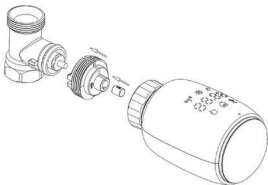

### 5.8 Caleffi Valve

- Open the valve flow to the maximum, as shown in pic 1.
- Install the adapter onto the Caleffi valve in the correct direction.

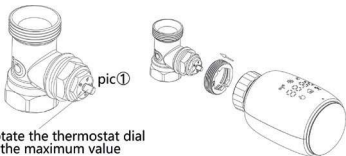

Rotate the thermostat dial  
to the maximum value

## 5.9 Use the Ejector rod

Due to the dimensional and assembly tolerance of the metal valve, it may result in the following situations:

1. When the device has a fault, F2 is displayed
2. The metal valve cannot be fully closed and is kept heating all the time

Handling method: Please use the ejector rod 1.6mm (1) first, if the above two situations still exist, try to use the ejector rod 2.6mm (2) instead.



## 6. Interface display

When you see the LED is showing information as below, the radiator thermostat is ready for configuration. If not, please uninstall and re-install the batteries and repeat step 4.

Press the reset button to change the digital display direction for your choice.



## 7. App Operation

### Preparation for use

- Tesla Smart is available for both iOS and Android OS. Search the name Tesla Smart in App Store or in Google Play or scan the QR code to download the App and register or login into your account.
- Make sure that the smartphone is connected to the 2.4 GHz network and have Bluetooth & GPS location turned on.



### Connect the device

- Make sure you have added Smart Gateway Hub to your Tesla Smart App.
- Tesla Smart Thermostatic Valve TV500 must be installed on the heating valve in order to pair with Tesla Smart App and Smart Gateway Hub.
- Open Tesla Smart App and click on already paired ZigBee Gateway and then click on Add new device or in Tesla Smart App click + sign and Add new device. Select Thermostatic Valve - Tesla Smart Thermostatic Valve TV500 and follow the instructions to add Thermostatic Valve step by step on your phone.
- Press Pair Button for 5 seconds on Thermostatic Valve until the ZigBee signal icon flashes, which means the device has entered the pairing mode.
- Wait for the device to connect.

### Control the device

- Control the Tesla Smart Thermostatic Valve TV500 with App.

## 8. Product features

### 8.1 Auto Mode

In automatic mode, the temperature is controlled in accordance with the set heating profile. Manual changes are activated until the next point at which the profile changes. Afterwards, the defined heating profile will be activated again. To activate the automatic mode, please proceed as follows:

- Press the pair button to select [  ] icon.
- Default temperature: 17°C and 21°C.
- Temperature range: 5-30°C, increment: 0.5°C.

**App operation:** Click the manual mode icon in the App control panel.

### 8.2 Manual Mode

In manual mode, the temperature is controlled in accordance with the current temperature set via the button. The temperature remains activated until the next manual change. To activate the manual mode, please proceed as follows:

Press the pair button to select [  ] icon.

Default temperature: 20°C.

Temperature range: 5-30°C, increment: 0.5°C.

**App operation:** Click the manual mode icon in the App control panel.

### 8.3 Holiday Mode

When you go out or go to a party, you can use the holiday mode. The holiday mode will automatically start at the set time starting point and run the holiday temperature.

When the holiday mode is not activated, and you want

to view the holiday mode settings, please press the pair button to view, the holiday mode icon [  ] will flash for 5 seconds and then it will automatically return to the automode. If you want to end the holiday mode earlier, press the pair button to cancel.

**App operation:** Click the Mode icon in the App control panel, and switch to any other mode to cancel holiday mode.

#### 8.4 Open Window Detection

The device automatically stops heating when it detects a sudden temperature drop (5°C in 5 minutes as default). This is usually caused by an opened window or door and the open window icon will display [  ] on the device. The device will operate according to the preset window. Press the pair button to cancel.

**App operation:** Click the open window icon in APP to cancel the window opening function.

The open window detection only operates in automatic mode and manual mode.

#### 8.5 Offset Temperature

As the temperature is measured on the radiator thermostat, the temperature distribution can vary throughout the room. To adjust this, a temperature offset of  $\pm 5^{\circ}\text{C}$  can be set. If a nominal temperature of e.g.  $20^{\circ}\text{C}$  is set but the room presents with only  $18^{\circ}\text{C}$ , an offset of  $-2^{\circ}\text{C}$  needs to be set. In app settings, the offset temperature is 0 degrees by default. To adjust the offset temperature, please proceed as follows:

**App operation:** Click the offset icon [  $\pm$  ] in settings.



## 8.6 Eco and Comfortable Temperature

The comfort and Eco temperature icon makes switching between comfort and Eco temperature simple and user friendly. These have been set at the factory at 21°C (comfort temperature) and 17°C (Eco temperature).

**App operation:** Click the Comfortable [  ]/Eco [  ] temperature icon in the App control panel to select the corresponding temperature mode.

Even in auto mode, the temperature can be changed at any time using the button. It will then remain the same until the next point at which the program changes.

## 8.7 Child Lock

Operation of the device can be locked to avoid settings being changed unintentionally (e.g. through involuntary touch). To activate/deactivate the child lock, please proceed as follows:

**App operation:** Click the child lock icon in the App settings screen. The device display "LOC".

## 8.8 Anti-Freeze Mode

You can use this function when you go out in winter or when you are not at home for a long time. When this function is activated, the temperature in the house is kept at 8°C, the device displays „AF“. Press the pair button to cancel.

**App operation:** Click the anti-freeze icon [  ] to turn on/off the function in the App settings screen.  
Note: Once this function is activated, other functions are not available unless the function is deactivated.

## 8.9 Heating Stop (Power Saving) Mode

Battery life can be prolonged by switching the heating off. To achieve this, the valve is closed fully. To activate the heating stop, the device displays "HS", press the pair button to cancel. Please proceed as follows:

**App operation:** Click the Heating stop icon [  ] to turn on/off the function in the App settings screen.

Note: Once the function is activated, other functions are not available unless the function is deactivated.

## 8.10 Anti-Calcification (Descaling) Protection

The equipment will automatically run for a period every week to prevent calcification of the valve.

## 8.11 Boost

Sometimes people go home earlier than usual, and the rapid heating function will make you feel the warmth of the room faster. When activated, the valve will be fully opened for 5 minutes. The heating of a room takes longer than 5 minutes, but the heat given off by the radiator can be felt immediately. The boost function is activated. The remaining time for the function will be counted down in seconds ('299' to '000').

After these 5 minutes have elapsed, the actuator changes to the mode which was previously active (auto/manual) with the previously set temperature. If you want to end this function ahead of time, press the pair button to cancel.

**App operation:** Select the mode of APP interface to activate the boost. Click the Boost icon [  ] in the App control panel to cancel the boost function.

## 9. Setting

Click the settings icon [  ] in the App control panel.

### 9.1 Date

When the device is successfully paired with the phone, the device time is synchronized with the phone time.

### 9.2 Week Programming Stage

In this menu item, you can create a heating profile with heating and cooling phases according to your personal needs. You can set up to ten stages of temperature every day. The factory default is five stages.

Click the week programming stage icon [  ] in the App control panel.

Select single days of the week, all weekdays, the weekend, or the entire week for your heating profile.

Click time to select the end time of each period and click temperature to select the required temperature.

Time range: 00:00-24:00, increment: 10 minutes.

Temperature range: 5-30°C, increment: 0.5°C.

### 9.3 Open Window

Click the open window icon [  ] in the App settings screen.

Select the desired temperature.

Temperature range: 5-30°C, increment: 0.5°C.

#### 9.4 Comfortable Temperature

Click the comfortable temperature icon [  ] in the App settings screen.

Select the desired temperature.

Temperature range: 5-30°C, increment: 0.5°C.

#### 9.5 ECO Temperature

Click the ECO temperature icon [  ] in the App settings screen.

Select the desired temperature.

Temperature range: 5-30°C, increment: 0.5°C.

#### 9.6 Offset

Click the Offset temperature icon [  $\pm$  ] in the App settings screen.

Select the desired temperature.

Temperature range: -5-5°C, increment: 0.1 °C.

#### 9.7 Holiday Setting



Click the holiday mode icon [  ] in the App settings screen.

Select the end date and the start date.

Select the desired temperature.

Temperature range: 5-30°C, increment: 0.5°C.

### 10. Low Battery

When the battery power is less than 12%, the low power prompt icon [  ] will be displayed. Please replace the battery as soon as possible. When the device only displays [  ] the device is not available.

## 11. Reset

Press and hold the reset button for 5 seconds, the device will display "FAC". The device runs reset.

After the device runs reset, the data will not be saved and the device needs to be paired again.

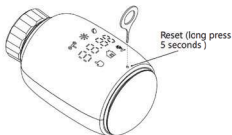

## 12. Troubleshooting and Maintenance

Error code on display	Problem	Solution
Low [ 6A E ] Battery	Battery output too low	Replace batteries
F1	Valve drive sluggish	Check installation, check the heating
F2	Actuating range too wide	Please check the fastening of the radiator thermostat
F3	Adjustment range too small	Please check whether the valve pin is stuck

### **13. Technical Data**

Batteries: 2x AA

Temperature range: 5-30°C

Display: LED

Maximum radiated power: 10dBm

Dimensions (W x H x D): 59x59x100 mm

Weight: 190g (incl. batteries)/140g (excl. batteries)

Working temperature: -10°C- 40°C

Working environment: Indoor

Safety: CE/ROHS

Frequency: 2.4GHz

Degree of protection: Ip20

Battery life: 0.5-1 year

### **14. Package Contents**

1 x Thermostatic Valve

2 x AA batteries

1x Adapters for Danfoss (RA, RAV, RAVL),  
M30x1.5mm, M28x1.5mm, Giacomini and Caleffi

1 x Screw for adapter

1 x User Manual

## INFORMATION ABOUT DISPOSAL AND RECYCLING

This product is marked with the symbol for separate collection. The product must be disposed of in accordance with the regulations for disposal of electrical and electronic equipment (Directive 2012/19/EU on waste electrical and electronic equipment). Disposal together with regular municipal waste is prohibited. Dispose of all electrical and electronic products in accordance with all local and European regulations at the designated collection points which hold the appropriate authorisation and certification in line with the local and legislative regulations. Correct disposal and recycling help to minimise impacts on the environment and human health. Further information regarding disposal can be obtained from the vendor, authorised service centre or local authorities.

## EU DECLARATION OF CONFORMITY

Hereby, Tesla Global Limited declares that the radio equipment type TSL-TRV500-TV05ZG is in compliance with EU directives. The full text of the EU declaration of conformity is available at the following internet address: [tsl.sh/doc](http://tsl.sh/doc)

**Connectivity:** ZigBee IEEE 802.15.4

**Frequency band:** 2.400-2.480 GHz ZigBee

**Max radio-frequency power (EIRP):** < 10 dBm



### Manufacturer

Tesla Global Limited  
Far East Consortium Building,  
121 Des Voeux Road Central  
Hong Kong  
[www.teslasmart.com](http://www.teslasmart.com)







## TESLA SMART THERMOSTATIC VALVE TV500

BENUTZERHANDBUCH

EN

DE

CZ

SK

PL

HU

SL

## **1. Informationen zu dieser Bedienungsanleitung**

Bevor Sie das Gerät benutzen, lesen Sie bitte diese Bedienungsanleitung vollständig und sorgfältig durch. Die Bedienungsanleitung enthält wichtige Informationen zur bestimmungsgemäßen Verwendung des Geräts. Die Sicherheitshinweise sind mit besonderer Sorgfalt zu beachten. Bewahren Sie diese Bedienungsanleitung zu den weiteren Ratschlägen auf. Wenn Sie das Gerät an eine andere Person weitergeben, sollten Sie auch die Bedienungsanleitung weitergeben.

## **2. Produktbeschreibung**

Ein thermostatisches Heizkörperventil (TRV) ist ein selbstregulierendes Ventil, das am Heizkörper eines Wasserheizungssystems installiert wird, um die Raumtemperatur zu regulieren, indem es den Durchfluss von Warmwasser zum Heizkörper verändert. Mit dem TV500 TRV können Sie die Raumtemperatur bequem zwischen 5 und 30 °C einstellen und mehr als 15 % des Energieverbrauchs einsparen.

Der Heizkörperthermostat eignet sich für alle gängigen Heizkörperventile und ist einfach zu installieren - ohne Ablassen des Wassers oder Eingriff in die Steuerung des Heizungssystems. Die zusätzliche Boost-Funktion ermöglicht es, den Heizkörper schnell in der kurzen Zeit zu erwärmen, indem das Ventil für 5 Minuten geöffnet wird. Dank der abgestrahlten Wärme bekommt der Wohnraum sofort eine angenehme Temperatur.

### 3. Geräteübersicht

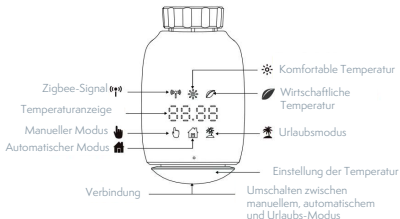

### 4. Start

#### 4.1 Vor Betriebsbeginn

Für den Betrieb des TRV werden 2 AA-Batterien benötigt, die im Voraus gekauft werden sollten. Die Temperatur wird in Grad Celsius angegeben.

#### 4.2 Einsetzen (Austausch) der Batterien

Legen Sie 2 neue AA in das Batteriefach ein und überzeugen Sie sich, dass sie richtig eingelegt sind. Die Lebensdauer neuer Alkalibatterien beträgt etwa 1 Jahre. Das Batteriesymbol [ ] auf dem Display zeigt an, dass die Batterien ausgetauscht werden müssen. Nachdem Sie die entladenen Batterien herausgenommen haben, warten Sie 1 Minute, dann setzen Sie neue ein. Dieses Gerät unterstützt keine Verwendung von wiederaufladbaren Batterien.

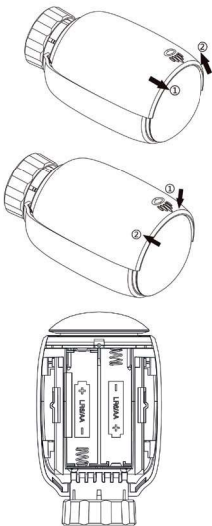

### 4.3 Adaptiver Start

Die Anzeige „InS“ mit einem rotierenden [  ] zeigt an, dass der Motor immer noch rückwärts läuft.

Wenn „AdA“ auf dem Display angezeigt wird, kann der Heizkörperthermostat auf dem Ventil installiert werden. Drücken Sie die Verbindungstaste nach der Installation, um einen adaptiven Start durchzuführen.

Die rotierende Anzeige „AdA“ mit [  ] zeigt an, dass der adaptive Start zur Anpassung des Thermostats an das Ventil läuft.

 Wenn der Anpassungsprozess vor der Installation gestartet wurde, drücken Sie die Verbindungstaste, um den Motor in die Position „InS“ zurückzubringen. Wenn eine Fehlermeldung (F1, F2, F3) angezeigt wird, drücken Sie die Taste „Pair/Boost“ (Verbindung/Boost), und der Motor kehrt ebenfalls in die Position „InS“ zurück.

## 5. Installation des Heizkörperthermostats

Die Installation des Heizkörperthermostats kann einfach ohne Ablassen von Heizungswasser oder Eingriff in die Steuerung des Heizungssystems erfolgen. Keine Spezialwerkzeuge oder kein Abschalten der Heizung sind erforderlich.

Die am Heizkörperthermostat angebrachte Überwurfmutter kann universell und ohne Zubehör für alle Ventile mit dem Gewindemaß M30 x 1,5 von den gängigsten Hersteller eingesetzt werden, nämlich:

Danfoss  
Heimeier  
MNG  
Junkers  
Landis&Gyr (Duodyr)

Honeywell-Braukmann  
Oventrop  
Schlösser  
Comap  
Valf Sanayii  
Mertik Maxitrol

Watts  
Wingenroth (Wiroflex) Idmar54  
R.B.M  
Tiemme  
Jaga  
Siemens

Das Gerät kann mit den mitgelieferten Adaptern auf Danfoss RA, Danfoss RAV und Danfoss RAVL Heizkörperventilen installiert werden.

## 5.1 Schrauben Sie den derzeit verwendeten Heizkörperthermostat ab.

Während dieses Vorgangs tritt kein Wasser aus.

## 5.2 M30 x 1,5 mm

Schrauben Sie den intelligenten Heizkörperthermostat TV500 direkt an den Heizkörper, wenn der Anschlusstyp M30 x 1,5 ist (Abbildung unten). Der Neigungswinkel kann so eingestellt werden, dass die LED richtig auf den Benutzer gerichtet ist.

- Drehen Sie den Drehknopf des Thermostats auf den maximalen Wert, der 6 oder 8 betragen kann.
- Prüfen Sie, ob [ **Ⓒ** ] aktiv ist.
- Installieren Sie das Gerät.

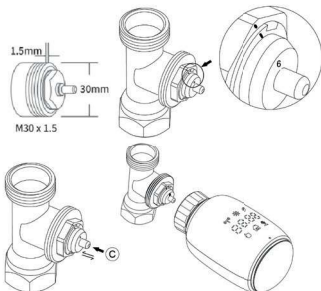

### 5.3 Danfoss RAVL-Ventil

- Überzeugen Sie sich, dass [ **C** ] aktiv ist.
- Der Ventilkörper verfügt über längliche Aussparungen am gesamten Umfang, die eine korrekte Positionierung des Adapters bei der Befestigung gewährleisten: Befestigen Sie den Adapter vollständig, so dass die Stifte im Inneren des Adapters mit den Nuten des Ventils übereinstimmen.
- Installieren Sie den Adapter, indem Sie die Ebene A auf die Ebene B ausrichten.
- Führen Sie das runde Rohr in das Gerät ein.
- Installieren Sie das Gerät.

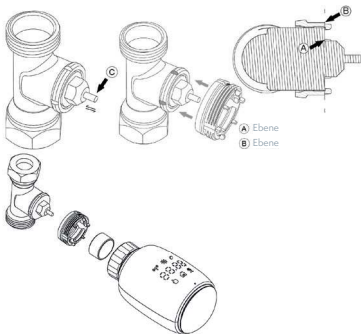



## 5.4 Danfoss RAV-Ventil

- Überzeugen Sie sich, dass [ C ] aktiv ist.
- Der Ventilkörper verfügt über längliche Aussparungen am gesamten Umfang, die eine korrekte Positionierung des Adapters bei der Befestigung gewährleisten: Befestigen Sie den Adapter vollständig, so dass die Stifte im Inneren des Adapters mit den Nuten des Ventils übereinstimmen.
- Installieren Sie den Adapter, indem Sie die Ebene A auf die Ebene B ausrichten.
- Montieren Sie die Mutter.
- Installieren Sie das Gerät.

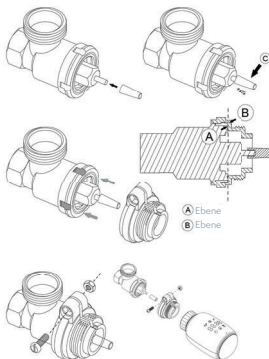

## 5.5 Danfoss RA-Ventil

- Drehen Sie den Thermostatknopf auf den maximalen Wert, „N“.
- Überzeugen Sie sich, dass [ C ] aktiv ist.
- Der Ventilkörper verfügt über längliche Aussparungen am gesamten Umfang, die eine korrekte Positionierung des Adapters bei der Befestigung gewährleisten: Befestigen Sie den Adapter vollständig, so dass die Stifte im Inneren des Adapters mit den Nuten des Ventils fluchten.
- Installieren Sie den Adapter, indem Sie die Ebene A auf die Ebene B ausrichten.
- Montieren Sie die Mutter.
- Führen Sie das runde Rohr in das Gerät ein.
- Installieren Sie das Gerät.

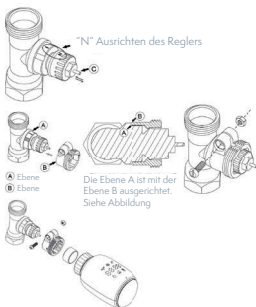

## 5.6 M28 x 1,5 mm

- Wählen Sie die Länge der Auswerferstange entsprechend den folgenden Ventilfabrikaten oder -größen sowie der Größe der Auswerferstange.

15/17/19/24 mm.

- Führen Sie die Auswerferstange der richtigen Größe in das Loch ein.

- Montieren Sie den Adapter auf das Ventil M28 x 1,5.

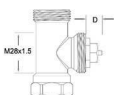

Hersteller	Auswerferstange
Herz, MMA, Remag	17mm
TA, Comap, Markaryds	19mm
SAV, Slovarm	24mm
Others (See list)	



D	Auswerferstange
11.5-13mm	15mm
9.0-11.5mm	17mm
7.0-9.0mm	19mm
1.0-3.5mm	24mm

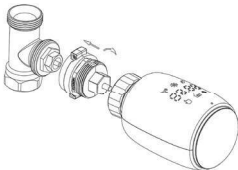

## 5.7 Giacomini-Ventil

- Setzen Sie den Adapter in der richtigen Richtung auf das Giacomini-Ventil.
- Führen Sie die GIA-Auswerferstange in das Loch ein.

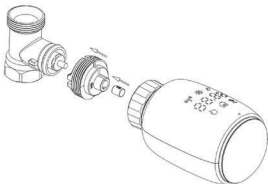

## 5.8 Caleffi-Ventil

- Öffnen Sie den Ventildurchfluss auf Maximum, wie in Abbildung 1 dargestellt ist.
- Setzen Sie den Adapter in der richtigen Richtung auf das Caleffi-Ventil.



## 5.9 Verwendung der Auswerferstange

Aufgrund der Maß- und Montagetoleranzen des Metallventils können die folgenden Situationen auftreten:

1. Bei Gerätefehlfunktion wird F2 angezeigt.
2. Das Metallventil kann nicht vollständig schließen und erwärmt sich ständig.

Anwendung: Die 1,6-mm-Auswerferstange (1) sollte zuerst verwendet werden. Wenn die beiden oben genannten Situationen weiterhin bestehen, versuchen Sie, die 2,6-mm-Auswerferstange (2) zu verwenden.

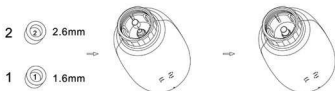

## 6. Anzeigedisplay

Wenn die LED die unten angegebenen Informationen anzeigt, ist der Heizkörperthermostat bereit für die Einstellung. Wenn nein, entfernen Sie die Batterien, setzen Sie sie wieder ein und wiederholen Sie den Schritt 4.

Drücken Sie die Reset-Taste, um die Richtung der Digitalanzeige in die von Ihnen gewünschte Richtung zu ändern.



## 7 APP Betrieb

### Vorbereitung zur Nutzung

-Tesla Smart ist sowohl für iOS als auch für Android OS verfügbar. Suchen Sie im App Store oder bei Google Play nach dem Namen „Tesla Smart“ oder scannen Sie den QR-Code, um die App herunterzuladen und Ihr Konto zu registrieren oder anzumelden.

-Vergewissern Sie sich, dass das Smartphone mit dem 2,4-Ghz-Netz verbunden ist und Bluetooth und GPS-Ortung aktiviert sind.



### Verbinden Sie das Gerät

- Stellen Sie sicher, dass Sie den Tesla Smart ZigBee Hub zu Ihrer Tesla Smart App hinzugefügt haben.

- Das Tesla Smart Thermostatic Valve muss auf dem Heizungsventil installiert sein, um mit der Tesla Smart App und dem ZigBee Hub gekoppelt werden zu können.

- Öffnen Sie die Tesla Smart App und klicken Sie auf ZigBee Hub und dann auf „Neues Gerät hinzufügen“ (überprüfen Sie, ob die blaue LED-Leuchte am Hub während des Kopplungsmodus blinkt) oder klicken Sie in der Tesla Smart App auf das „+“-Zeichen, um ein neues Gerät hinzuzufügen. Wählen Sie Thermostat-

ventile - Tesla Smart Thermostatic Valve und folgen Sie den Anweisungen, um das Thermostatventil Schritt für Schritt auf Ihrem Telefon hinzuzufügen.

- Drücken Sie die Taste „Pair Boost“ für 5 Sekunden auf dem Thermostatventil, bis das ZigBee-Signal-Symbol blinkt, was bedeutet, dass das Gerät in den Pairing-Modus übergegangen ist.
- Warten Sie, bis das Gerät eine Verbindung hergestellt hat. Steuern Sie das Gerät
- Steuern Sie das Tesla Smart Thermostatic Valve mit der App.

## 8. Produktmerkmale

### 8.1 Automatischer Modus

Im automatischen Modus wird die Temperatur entsprechend dem vorgegebenen Heizprofil geregelt. Manuelle Änderungen werden bis zum nächsten Profilwechsel aktiviert. Danach wird das festgelegte Heizprofil erneut aktiviert. Um den automatischen Modus zu aktivieren, gehen Sie wie folgt vor:

- Drücken Sie die Verbindungstaste, um das Symbol [  ] auszuwählen.
- Standardtemperatur: 17 °C und 21 °C .
- Temperaturbereich: 5-30 °C, Schritt: 0,5 °C .

**Handlungen in der App:** Klicken Sie auf dem Bedienfeld der App auf das Symbol für den manuellen Modus.

### 8.2 Manueller Modus

Im manuellen Modus wird die Temperatur entsprechend der aktuellen Temperatur, die mit der Taste eingestellt wurde, reguliert. Die Temperatur bleibt aktiviert, bis sie manuell geändert wird. Gehen Sie wie folgt vor, um den manuellen Modus zu aktivieren:

- Drücke Sie die Verbindungstaste, um das Symbol [  ] auszuwählen.
- Standardtemperatur: 20 °C .
- Temperaturbereich: 5-30 °C , Schritt: 0,5 °C .

**Handlungen in der App:** Klicken Sie auf dem Bedienfeld der App auf das Symbol für den manuellen Modus.

### 8.3 Urlaubsmodus

Wenn Sie ausgehen oder auf eine Party gehen, kö-



nnen Sie den Urlaubsmodus verwenden. Der Urlaubsmodus startet mit dem Startpunkt der eingestellten Zeit automatisch und aktiviert die Urlaubstemperatur. Wenn der Urlaubsmodus nicht aktiviert ist und eine Überprüfung der Urlaubseinstellung erforderlich ist, drücken Sie die Verbindungstaste zur Überprüfung, das Symbol [  ] des Urlaubsmodus blinkt innerhalb von 5 Sekunden und dann kehrt das System automatisch in den automatischen Modus zurück. Wenn der Urlaubsmodus vorzeitig beendet werden soll, drücken Sie die Verbindungstaste, um den Urlaubsmodus zu deaktivieren.

**Handlungen in der App:** Klicken Sie auf das Modus-Symbol auf dem Bedienfeld der App und wechseln Sie zu einem anderen Modus, um den Urlaubsmodus zu deaktivieren.

#### 8.4 Erkennen eines offenen Fensters

Das Gerät beendet automatisch die Heizung, wenn es einen plötzlichen Temperaturabfall feststellt (standardmäßig 5 - in 5 Minuten). Dies wird normalerweise durch ein offenes Fenster oder eine offene Tür verursacht; das Gerät zeigt ein Symbol für ein offenes Fenster [  ] an. Das Gerät funktioniert dann entsprechend den Fenstereinstellungen. Zum Deaktivieren drücken Sie die Verbindungstaste.

**Handlungen in der App:** Klicken Sie auf das Symbol „Offenes Fenster“ in der App, um die Funktion „Offenes Fenster“ zu deaktivieren.

Die Erkennung eines offenen Fensters funktioniert nur in automatischen und manuellen Modi.

## 8.5 Temperatur-Offset

Da die Temperatur vom Heizkörperthermostat gemessen wird, kann die Temperaturverteilung im Raum variieren. Sie können das Temperatur-Offset auf  $\pm 5^{\circ}\text{C}$  einstellen, um dies auszugleichen. Wenn die Solltemperatur z. B. auf  $20^{\circ}\text{C}$  eingestellt ist, die Raumtemperatur aber nur  $18^{\circ}\text{C}$  beträgt, sollten Sie das Offset auf  $-2^{\circ}\text{C}$  einstellen. In den App-Einstellungen ist das Temperatur-Offset standardmäßig auf 0 Grad eingestellt. Um den Temperatur-Offset anzupassen, gehen Sie wie folgt vor:

**Handlungen in der App:** Klicken Sie in den Einstellungen auf das Symbol für das Temperatur-Offset [  $\pm$  ].

## 8.6 Komfortable Temperatur und Temperatur für sparsames Heizen

Das Symbol für die komfortable Temperatur und Temperatur für sparsames Heizen macht das Umschalten zwischen den komfortablen Temperatur und Temperatur für sparsames Heizen für den Benutzer einfach und bequem. Werkseitig ist sie auf  $21^{\circ}\text{C}$  (komfortable Temperatur) und  $17^{\circ}\text{C}$  (Temperatur für sparsames Heizen) eingestellt.

**Handlungen in der App:** Klicken Sie auf das Symbol der komfortablen Temperatur [  ] / Temperatur für sparsames Heizen [  ] auf dem Bedienfeld der App, um den entsprechenden Temperaturmodus auszuwählen.

Sogar im automatischen Modus kann die Temperatur jederzeit mit der Taste geändert werden. Sie

bleibt dann bis zum nächsten Programmwechsel unverändert.

## 8.7 Kindersicherung

Sie können das Gerät sperren, um unbeabsichtigte Änderungen an den Einstellungen zu verhindern (z. B. durch unbeabsichtigtes Berühren). Gehen Sie zum Aktivieren/Deaktivieren der Kindersicherung wie folgt vor:

**Handlungen in der App:** Klicken Sie auf dem Bedienfeld der App auf das Symbol für die Kindersicherung. Auf dem Display des Geräts erscheint „LOC“.

## 8.8 Frostschutzmodus

Diese Funktion kann im Winter verwendet werden, wenn Sie auf die Straße gehen müssen oder wenn Sie längere Zeit nicht zu Hause sind. Wenn diese Funktion aktiviert ist, wird die Raumtemperatur auf 8 °C gehalten sowie wird „AF“ auf dem Gerätedisplay angezeigt. Um den Modus zu deaktivieren, verwenden Sie die Verbindungstaste.

**Handlungen in der App:** Klicken Sie auf [  ], um den Frostschutzmodus auf dem Bedienfeld der App zu aktivieren/deaktivieren.

Hinweis: Wenn diese Funktion aktiviert ist, sind andere Funktionen nicht verfügbar, bis dieser Modus deaktiviert wird.

## 8.9 Heizungsstopp-Modus (Energiesparen).

Die Lebensdauer der Batterie kann durch Abschalten der Heizung verlängert werden. Schließen Sie dazu das Ventil vollständig. Zum Aktivieren des

Heizungsstopps wird „HS“ auf dem Gerätedisplay angezeigt, zum Aufheben drücken Sie die Verbindungstaste. Gehen Sie wie folgt vor:

**Handlungen in der App:** Klicken Sie auf das Heizungsstopp-Symbol [  ], um die Funktion auf dem Bedienfeld der App zu aktivieren/deaktivieren.

Hinweis: Wenn diese Funktion aktiviert ist, sind andere Funktionen nicht verfügbar, bis dieser Modus deaktiviert wird.

### **8.10 Schutz vor Verkalkung (Entkalkung).**

Das Gerät funktioniert jede Woche innerhalb einer bestimmten Zeit automatisch, um eine Verkalkung des Ventils zu verhindern.

### **8.11 Boost-Modus**

Manchmal kommen Menschen früher nach Hause als üblich, und die Funktion der schnellen Aufheizung ermöglicht es, die Wärme im Wohnraum schneller zu spüren. Nach der Aktivierung wird das Ventil für 5 Minuten vollständig geöffnet sein. Das Aufheizen des Wohnraumes dauert mehr als 5 Minuten, aber die vom Heizkörper abgegebene Wärme wird sofort spürbar sein. Die Boost-Funktion ist aktiviert. Die verbleibende Zeit für die Funktion wird in Sekunden gezählt (von „299“ bis „000“).

Nach Ablauf dieser 5 Minuten wechselt der Antrieb in den zuvor aktiven Modus (automatischer/manueller Modus) mit der zuvor eingestellten Temperatur. Wenn es notwendig ist, diese Funktion früher zu beenden, drücken Sie die Verbindungstaste.

**Handlungen in der App:** Wählen Sie den Schni-

ttstellenmodul der App, um den Boost-Modus zu aktivieren. Klicken Sie auf das Boost-Symbol [  ] auf dem Bedienfeld der App, um die Boost-Funktion zu deaktivieren.

## 9. Einstellungen

Klicken Sie auf das Einstellungssymbol [  ] auf dem Bedienfeld der App.

### 9.1 Datum

Wenn das Gerät erfolgreich mit Ihrem Telefon gekoppelt ist, wird die Gerätezeit mit der Telefonzeit synchronisiert.

### 9.2 Programmierphase für die Woche

In diesem Menüpunkt können Sie ein Heizprofil mit Heiz- und Kühlphasen erstellen, das Ihren persönlichen Bedürfnissen entspricht. Für jeden Tag können Sie bis zu zehn Temperaturstufen einstellen. Die werkseitige Voreinstellung enthält fünf Stufen. Klicken Sie auf das Symbol für die wöchentliche Programmierphase [  ] auf dem Bedienfeld der App. Wählen Sie einzelne Wochentage, alle Wochentage, Wochenenden oder die ganze Woche für Ihr Heizprofil aus.

Klicken Sie auf die Zeit, um die Endzeit jeder Periode zu wählen, und auf die Temperatur, um die gewünschte Temperatur zu wählen.

Zeitbereich: 00:00-24:00, Schritt: 10 Minuten.

Temperaturbereich: 5-30 °C , Schritt: 0,5 °C .

### 9.3 Offenes Fenster

Klicken Sie auf das Symbol für offenes Fenster [  ] auf dem Bedienfeld der App.

Wählen Sie die gewünschte Temperatur.

Temperaturbereich: 5-30 °C , Schritt: 0,5 °C .

### 9.4 Komfortable Temperatur

Klicken Sie auf das Symbol für die komfortable Temperatur [  ] auf dem Bedienfeld der App.

Wählen Sie die gewünschte Temperatur.

Temperaturbereich: 5-30 °C , Schritt: 0,5 °C .

### 9.5 Temperatur für sparsames Heizen

Klicken Sie auf das Symbol für die Temperatur für sparsames Heizen [  ] auf dem Bedienfeld der App.

Wählen Sie die gewünschte Temperatur.

Temperaturbereich: 5-30 °C , Schritt: 0,5 °C .

### 9.6 Temperatur-Offset

Klicken Sie auf das Symbol für das Temperatur-Offset [  $\pm$  ] auf dem Bedienfeld der App.

Wählen Sie die gewünschte Temperatur.

Temperaturbereich: -5-5 °C , Schritt: 0,1 °C .

### 9.7 Einrichten eines Urlaubs



Klicken Sie auf das Urlaubssymbol [  ] auf dem Bedienfeld der App.

Wählen Sie das Enddatum und das Startdatum.

Wählen Sie die gewünschte Temperatur.

Temperaturbereich: 5-30 °C , Schritt: 0,5 °C .

## 10. Niedriger Batteriestand

Wenn der Batteriestand niedriger als 12 % ist, wird das Symbol für einen niedrigen Ladezustand [  ] angezeigt. Tauschen Sie die Batterien so bald wie möglich aus. Wenn das Gerät nur das Symbol [  ] anzeigt, ist das Gerät nicht verfügbar.

## 11. Zurücksetzen

Halten Sie die Reset-Taste innerhalb von 5 Sekunden gedrückt, zeigt das Gerät „FAC“ an. Das Gerät wird zurückgesetzt.

Nach dem Zurücksetzen werden die Daten nicht gespeichert, und es ist erforderlich, die Geräteverbindung erneut herzustellen.



## 12. Fehlerbehebung und Wartung

Fehlercode auf dem Display	Problem	Lösung
Niedriger Batterie-stand 	Zu niedriger Batterie-stand	Batterien auswechseln
F1	Der Ventiltrieb ist langsam	Installation prüfen, Heizungshahn prüfen
F2	Der Ansprechbereich ist zu groß	Montage des Heizkörperthermostats prüfen
F3	Der Einstellbereich ist zu klein	Ventilstift auf Verklemmung prüfen



### 13. Technische Daten

Batterien: 2x AA

Temperaturbereich: 5-30 °C

Display: LED

Maximale Strahlungsleistung: 10 dBm

Abmessungen (B x H x T): 59x59x100 mm

Gewicht: 190 g (mit Batterien)/140 g (ohne Batterien)

Betriebstemperatur: -10 °C - 40 °C

Betriebsumgebung: in Innenräumen

Sicherheit: CE/ROHS

Frequenz: 2,4 GHz

Schutzart: Ip20

Lebensdauer der Batterie: 0,5-1 Jahre

### 14. Zubehörteile

1x Zigbee-Heizkörperthermostat

2x Batterien AA

1x Adapter für Danfoss (RA, RAV und RAVL),  
M28x1,5 mm, M30x1,5mm, Caleffi, Giacomini,  
Auswerferstange

1x Schraube für Adapter

1x Bedienungsanleitung

## INFORMATIONEN ÜBER DIE ENTSORGUNG UND WIEDERVERWERTUNG

Dieses Produkt ist mit einem Symbol für die getrennte Sammlung gekennzeichnet. Das Produkt muss im Einklang mit den Vorschriften für die Entsorgung von elektrischen und elektronischen Geräten (Richtlinie 2012/19/EU über elektrische und elektronische Geräteabfälle) entsorgt werden. Eine Entsorgung über den normalen Hausmüll ist unzulässig. Alle elektrischen und elektronischen Produkte müssen im Einklang mit allen örtlichen und europäischen Vorschriften an dafür vorgesehenen Sammelstellen, die über eine entsprechende Genehmigung und Zertifizierung gemäß den örtlichen und legislativen Vorschriften verfügen entsorgt werden. Die richtige Entsorgung und Wiederverwertung hilft dabei die Auswirkungen auf die Umwelt und die menschliche Gesundheit zu minimieren. Weitere Informationen zur Entsorgung erhalten Sie von Ihrem Verkäufer, der autorisierten Servicestelle oder bei den örtlichen Ämtern.

## EU-KONFORMITÄTSERKLÄRUNG

Hiermit erklärt Tesla Global Limited, dass der Funkanlagentyp TSL-TRV500-TV05ZG der Richtlinie 2014/53/EU entspricht. Der vollständige Text der EU-Konformitätserklärung ist unter der folgenden Internetadresse verfügbar: [tsl.sh/doc](http://tsl.sh/doc)

**Konnektivität:** ZigBee IEEE 802.15.4

**Frequenzband:** 2.400-2.480 GHz ZigBee

**Max. Sendeleistung. (EIRP):** < 10 dBm



### Hersteller

Tesla Global Limited  
Far East Consortium Building,  
121 Des Voeux Road Central  
Hong Kong  
[www.teslasmart.com](http://www.teslasmart.com)



**TESLA SMART  
THERMOSTATIC  
VALVE TV500**

UŽIVATELSKÁ  
PŘÍRUČKA

EN

DE

CZ

SK

PL

HU

SL

## 1. Informace o této uživatelské příručce

Před použitím zařízení si přečtete celou uživatelskou příručku. Tato příručka obsahuje důležité informace týkající se zamýšleného použití zařízení. Dodržujte zejména bezpečnostní pokyny. Příručku uschovejte pro případné budoucí použití. Pokud zařízení předáváte dalšímu vlastníkovi, předejte mu i tuto uživatelskou příručku.

## 2. Popis produktu

Termostatický radiátorový ventil (TRV) je samoregulační ventil namontovaný na radiátoru teplovodního topného systému, který reguluje teplotu v místnosti změnou průtoku teplé vody do radiátoru. S termostatickým radiátorovým ventilem TV500 můžete pohodlně nastavovat teplotu v místnosti v rozmezí od 5 do 30 °C a ušetřit více než 15 % energie.

Radiátorový termostat je kompatibilní se všemi standardními radiátorovými ventily a lze jej snadno nainstalovat bez vypouštění vody nebo zásahu do vytápěcího systému. Díky dodatečné funkci rychlého vytápění lze ventil otevřít na 5 minut a radiátor na krátkou dobu rychle zahřát. Teplo vydávané radiátorem místnost ihned příjemně vytopí.

### 3. Popis zařízení

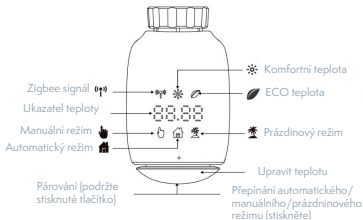

### 4. Uvedení do provozu

#### 4.1 Před prvním použitím

Připravte si 2x AA baterie, které budou TRV napájet.

Teplota je zobrazena ve stupních Celsia.

Pro fungování TRV je vyžadován ZigBee Gateway Hub.

#### 4.2 Vložení (výměna) baterií

Vložte 2 nové AA baterie do prostoru pro baterie a ujistěte se, že jsou správně umístěny.

Životnost nových alkalických baterií je zhruba 0.5 - 1 rok. Symbol baterií [  ] na displeji znamená, že je nutné baterie vyměnit. Poté, co vyjmete vybité baterie, počkejte zhruba 1 minutu, než vložíte nové. Toto zařízení nepodporuje použití dobíjecích baterií.

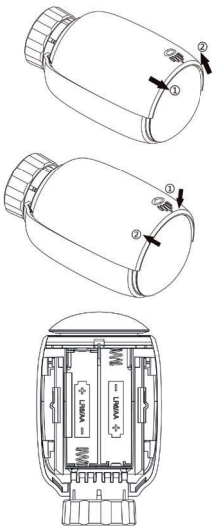

### 4.3 Adaptační chod

Zobrazení „InS“ s otáčející se [  ] znamená, že se motor stále vrací zpět.

Jakmile se na displeji objeví „AdA“, můžete radiátorový termostat nainstalovat na ventil. Po dokončení instalace stiskněte tlačítko párování, čímž spustíte adaptační chod.

Zobrazení „AdA“ s otáčejícím se [  ] znamená, že je zařízení v adaptačním chodu, který zařízení přizpůsobí ventilu.

 Pokud je adaptační chod spuštěn před instalací, stiskněte tlačítko párování a motor se vrátí zpět do polohy „InS“. Pokud je zobrazena chybová zpráva (F1, F2, F3), stiskněte tlačítko párování/rychlého vytápění a motor se rovněž vrátí zpět do polohy „InS“.

## 5. Instalace radiátorového termostatu

Instalace radiátorového ventilu je snadná a není nutné vypouštět vodu nebo zasahovat do vytápěcího systému. Není vyžadováno žádné speciální náčiní a není nutné vypnout vytápění.

Kroužkovou matici připojenou k radiátorovému termostatu lze použít univerzálně a bez příslušenství se všemi ventily s velikostí závitu M30 x 1,5 známých výrobců, jako jsou:

Danfoss  
Heimeier  
MNG  
Junkers  
Landis&Gyr (Duodyr)

Honeywell-Braukmann  
Oventrop  
Schlösser  
Comap  
Valf Sanayii  
Mertik Maxitrol

Watts  
Wingenroth (Wiroflex) Idmar54  
R.B.M  
Tiemme  
Jaga  
Siemens

Pomocí dodaných adaptérů lze zařízení instalovat na radiátorové ventily typu Danfoss RA, Danfoss RAV a Danfoss RAVL.



## 5.1 Odšroubujte váš stávající radiátorový termostat

Nebojte se, během tohoto úkonu žádná voda nevyteče.

## 5.2 M30 x 1,5 mm

V případě konektoru typu M30 x 1,5 našroubujte chytrý radiátorový termostat TV500 přímo na radiátor (viz obrázek níže). Úhel můžete upravit tak, aby LED displej směřoval k uživateli.

- Otočte číselníkem termostatu do polohy maximální hodnoty, maximální hodnota může být 6 nebo 8.
- Zkontrolujte, zda je [ **C** ] aktivní.
- Nainstalujte zařízení.

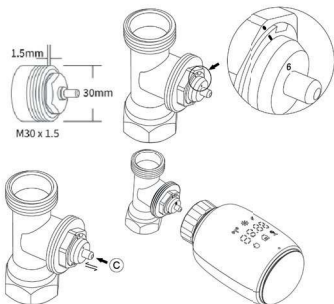

### 5.3 Ventil Danfoss RAVL

- Zkontrolujte, zda je [ **C** ] aktivní.
- Tělo ventilu má po obvodu podlouhlé rýhy, které zajišťují, že je adaptér po instalaci správně nasazen: zcela nasadte adaptér tak, aby byly kolíky uvnitř adaptéru vyrovnány s rýhami na ventilu.
- Nainstalujte adaptér, plocha A je zarovnaná s plochou B.
- Nainstalujte kulatou trubici na zařízení.
- Nainstalujte zařízení.

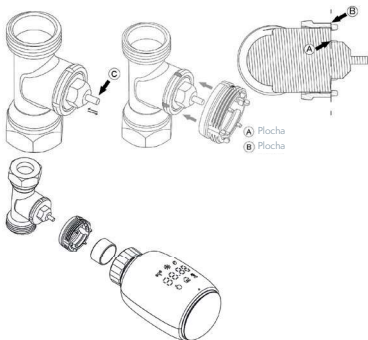

## 5.4 Ventil Danfoss RAV

- Zkontrolujte, zda je [ **C** ] aktivní.
- Tělo ventilu má po obvodu podlouhlé rýhy, které zajišťují, že je adaptér po instalaci správně nasazen: zcela nasadte adaptér tak, aby byly kolíky uvnitř adaptéru vyrovnány s rýhami na ventilu.
- Nainstalujte adaptér, plocha A je zarovnaná s plochou B.
- Spojovací matice.
- Nainstalujte zařízení.

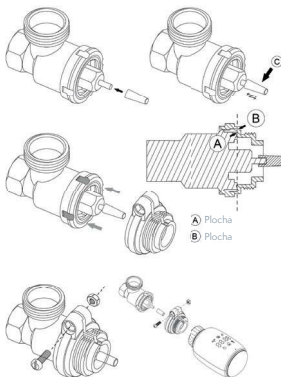

## 5.5 Ventil Danfoss RA

- Otočte číselníkem termostatu do polohy maximální hodnoty, „N“ Align Dial.
- Zkontrolujte, zda je [ **Ⓒ** ] aktivní.
- Tělo ventilu má po obvodu podlouhlé rýhy, které zajišťují, že je adaptér po instalaci správně nasazen: zcela nasadte adaptér tak, aby byly kolíky uvnitř adaptéru vyrovnány s rýhami na ventilu.
- Nainstalujte adaptér, plocha A je zarovnaná s plochou B.
- Spojovací matice.
- Nainstalujte kulatou trubici na zařízení.
- Nainstalujte zařízení.

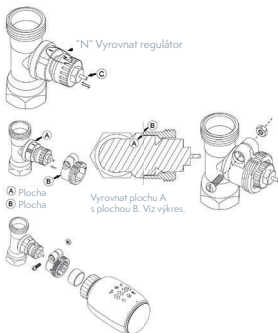

## 5.6 M28 x 1,5 mm

- Délku vystřelovací tyče zvolte podle následujících značek nebo velikostí ventilů, přičemž velikost vystřelovací tyče je 15 / 17 / 19 / 24 mm.
- Nainstalujte vystřelovací tyč správné velikosti do otvoru.
- Nainstalujte adaptér do ventilu M28 x 1,5 mm.

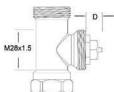

Výrobce	Tyč ejektoru
Herz, MMA, Remag	17mm
TA, Comap, Markaryds	19mm
SAV, Slovarm	24mm
Others (See list)	



D	Tyč ejektoru
11.5-13mm	15mm
9.0-11.5mm	17mm
7.0-9.0mm	19mm
1.0-3.5mm	24mm

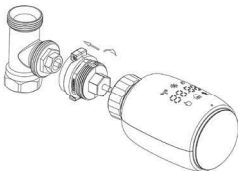

### 5.7 Ventil Giacomini

- Adaptér nainstalujte na ventil Giacomini správným směrem.
- Nainstalujte vystřelovací tyč GIA do otvoru.

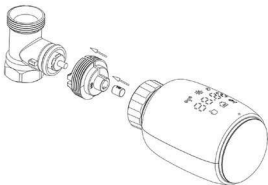

### 5.8 Ventil Caleffi

- Otevřete průtok ventilu na maximum, jak je znázorněno na obr. 1.
- Adaptér nainstalujte na ventil Caleffi správným směrem.

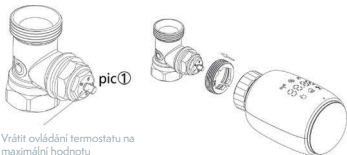

Vrátit ovládání termostatu na maximální hodnotu

## 5.9 Použití vystřelovací tyče

Vzhledem k rozměrové a montážní toleranci kovového ventilu může dojít k následujícím situacím:

1. Při poruše zařízení se zobrazí F2.
2. Kovový ventil nelze zcela uzavřít a neustále se zahřívá.

Řešení: Nejprve použijte vystřelovací tyč 1,6 mm (1). Pokud dvě výše uvedené situace přetrvávají, zkuste místo ní použít vystřelovací tyč 2,6 mm (2).

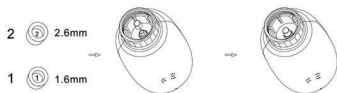

## 6. Displej rozhraní

Jakmile se na LED displeji zobrazí níže uvedené informace, je radiátorový termostat připraven ke konfiguraci. V opačném případě vyjměte a opět vložte baterie a zopakujte krok 4.

Stisknutím tlačítka Reset změníte natočení digitálního displeje podle svého výběru.

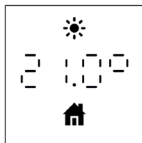

## 7. Připojení v aplikaci

### Příprava na použití

- Aplikace Tesla Smart je k dispozici pro operační systém iOS i Android. Vyhledejte název Tesla Smart v App Store nebo v Google Play nebo naskenujte QR kód pro stažení aplikace a zaregistrujte svůj účet-
- Ujistěte se, že je chytrý telefon připojen k síti 2,4 GHz a má zapnutou funkci Bluetooth a GPS lokalizace.



### Připojení zařízení

- Ujistěte se, že jste přidali bránu ZigBee Hub do aplikace Tesla Smart.
- Aby bylo možné provést párování s aplikací Tesla Smart a bránou ZigBee Hub, musí být Tesla Smart Thermostatic Valve TV500 nainstalovaná na topném ventilu.
- Otevřete aplikaci Tesla Smart a klikněte na již napárovanou bránu ZigBee Hub, poté klikněte na „Přidat nové zařízení“ nebo v aplikaci Tesla Smart klikněte na znak „+“ pro přidání nového zařízení. Vyberte možnost Termostatické Hlavice a postupujte podle pokynů pro přidání termostatického ventilu krok za krokem v aplikaci.
- Počkejte, až se zařízení připojí.

### Ovládejte zařízení

- Ovládejte Tesla Smart Thermostatic Valve TV500 pomocí aplikace.



## 8. Vlastnosti produktu

### 8.1 Automatický režim

V automatickém režimu je teplota ovládána v souladu s nastaveným režimem vytápění. Manuálně provedené změny jsou aktivní až do doby následující nastavené změny profilu. Nastavený režim vytápění se následně opět aktivuje. Chcete-li aktivovat automatický režim, postupujte následovně:

- Stiskněte tlačítko párování a zvolte ikonku [  ].
- Výchozí teplota: 17 °C a 21 °C.
- Teplotní rozsah: 5-30 °C, přírůstek: 0,5 °C.

**Aplikace:** Klikněte na ikonku manuálního režimu v ovládacím panelu aplikace.

### 8.2 Manuální režim

V manuálním režimu je teplota ovládána pomocí tlačítka v závislosti na aktuální teplotě. Nastavení teploty se změní až po další manuálně provedené změně. Chcete-li aktivovat manuální režim, postupujte následovně:

Stiskněte tlačítko párování a zvolte ikonku [  ].  
Výchozí teplota: 20 °C.

Teplotní rozsah: 5-30 °C, přírůstek: 0,5 °C.

**Aplikace:** Klikněte na ikonku manuálního režimu v ovládacím panelu aplikace.

### 8.3 Prázdninový režim

Když jdete ven nebo na večírek, můžete nastavit prázdninový režim. Prázdninový režim se automaticky spustí v nastaveném čase a použije prázdninovou teplotu.

Pokud není prázdninový režim aktivován, ale chcete

zobrazit jeho nastavení, stiskněte tlačítko párování. Ikonka prázdninového režimu [  ] bude 5 sekund blikat a poté se automaticky vrátí do automatického režimu. Chcete-li prázdninový režim předčasně ukončit, stiskněte tlačítko párování.

**Aplikace:** Chcete-li prázdninový režim zrušit, klikněte na ikonku režimu v ovládacím panelu aplikace a přepněte na jiný režim.

#### 8.4 Detekce otevřeného okna

Pokud zařízení detekuje náhlý pokles teploty, automaticky zastaví vytápění (výchozí nastavení: při poklesu o 5 °C během 5 minut). Tato změna teploty je většinou způsobena otevřeným oknem nebo dveřmi a na zařízení se zobrazí ikonka otevřeného okna [  ]. Zařízení začne pracovat podle nastavení pro tento režim. Chcete-li detekci otevřeného okna zrušit, stiskněte tlačítko párování.

**Aplikace:** Chcete-li vypnout funkci otevřeného okna, klikněte na ikonku otevřeného okna.

Detekce otevřeného okna je aktivní pouze v automaticém a manuálním režimu.

#### 8.5 Teplotní posun

Protože se teplota měří na radiátorovém termostatu, může se rozložení teploty v místnosti lišit. Chcete-li teplotu upravit, lze nastavit posun o  $\pm 5$  °C. Pokud je požadovaná teplota nastavena na např. 20 °C, ale teplota v místnosti je pouze 18 °C, je třeba nastavit posun o -2 °C. V nastavení aplikace je hodnota teplotního posunu 0 °C. Chcete-li upravit teplotní posun, postupujte následovně:

**Aplikace:** Klikněte na ikonku [±] teplotního posunu v nastavení.

## 8.6 Ekologická a komfortní teplota

Díky ikonce komfortní a ekologické teploty je přepínání mezi komfortní a ekologickou teplotou snadné a uživatelsky přívětivé. Tovární nastavení těchto teplot je 21 °C (komfortní teplota) a 17 °C (ekologická teplota).

**Aplikace:** Klikněte na ikonku komfortní [  ] / ekologické [  ] teploty na ovládacím panelu aplikace.

Teplotu lze pomocí tlačítka změnit i v automatickém režimu. Teplota zůstane stejná, dokud se program nezmění.

## 8.7 Dětská pojistka

Ovládání zařízení lze zamknout a zabránit tak nechtěné změně nastavení (např. v důsledku náhodného dotyku). Chcete-li aktivovat/deaktivovat dětskou pojistku, postupujte následovně:

**Aplikace:** Klikněte na ikonku dětské pojistky v nastavení aplikace. Zařízení zobrazí „LOC“.

## 8.8 Režim proti zamrznutí

Tuto funkci můžete aktivovat, když jdete v zimě ven nebo když nejste dlouho doma. Po aktivaci této funkce zařízení zobrazí „AF“ a teplota v domě bude udržována na 8 °C. Chcete-li tento režim zrušit, stiskněte tlačítko párování.

**Aplikace:** Chcete-li funkci aktivovat nebo deaktivovat, klikněte na ikonku režimu proti zamrznutí [  ] v nastavení aplikace.

Poznámka: Jakmile je tato funkce aktivována, další

funkce nebudou až do její následné deaktivace k dispozici.

### 8.9 Režim přerušení vytápění (úspory energie)

Životnost baterie lze prodloužit vypnutím vytápění. Ventil musí být zcela zavřený. Chcete-li aktivovat režim přerušení vytápění, zařízení zobrazí „HS“. Chcete-li jej zrušit, stiskněte tlačítko párování. Postupujte následovně:

**Aplikace:** Chcete-li funkci aktivovat nebo deaktivovat, klikněte na ikonu režimu přerušení vytápění [  ] v nastavení aplikace.

Poznámka: Jakmile je funkce aktivována, další funkce nebudou až do její následné deaktivace k dispozici.

### 8.10 Ochrana proti vápenatění (odvápnění)

Zařízení se každý týden automaticky na určitou dobu zapne, aby zabránilo vápenatění ventilu.

### 8.11 Režim rychlého vytápění

Pokud se někdy vrátíte domů dříve než obvykle, díky funkci rychlého vytápění vám bude rychleji teplo. Po aktivaci této funkce bude ventil zcela otevřený po dobu 5 minut. Vytápění místnosti trvá déle než 5 minut, ale teplo vydávané radiátorem pocítíte okamžitě. Funkce rychlého vytápění je aktivována. Zbývající čas bude odpočítáván v sekundách („299“ až „000“). Po uplynutí 5 minut aktuátor přepne zpět na předchozí režim (automatický/manuální) a nastavenou teplotu. Chcete-li tento režim předčasně ukončit, stiskněte tlačítko párování.

**Aplikace:** Chcete-li aktivovat režim rychlého vytápění, přejděte do aplikace a zvolte daný režim. Chcete-li

režim rychlého vytápění vypnout, klikněte na ikonku rychlého vytápění [  ] na ovládacím panelu aplikace.

## 9. Nastavení

Klikněte na ikonku nastavení [  ] na ovládacím panelu aplikace.

### 9.1 Datum

Po úspěšném spárování zařízení s mobilním telefonem se čas zařízení synchronizuje s časem telefonu.

### 9.2 Fáze týdenního programu

V této položce menu můžete vytvořit režim vytápění s fázemi vytápění a chlazení dle vaší osobní potřeby. Na každý den je možné nastavit až 10 teplotních fází. Ve výchozím nastavení je 5 fází.

Klikněte na ikonku fáze týdenního programu [  ] na ovládacím panelu aplikace.

Pro svůj režim vytápění můžete vybrat jednotlivé dny v týdnu, všechny dny v týdnu, víkend nebo celý týden.

Kliknutím na čas vyberte čas ukončení každého období a kliknutím na teplotu vyberte požadovanou teplotu.

Časový úsek: 00:00-24:00, přírůstek: 10 minut.

Teplotní rozsah: 5-30 °C, přírůstek: 0,5 °C.

### 9.3 Otevřené okno

Klikněte na ikonku otevřeného okna [  ] v nastavení aplikace.

Zvolte požadovanou teplotu.

Teplotní rozsah: 5-30 °C, přírůstek: 0,5 °C.

## 9.4 Komfortní teplota

Klikněte na ikonu komfortní teploty [  ] v nastavení aplikace.

Zvolte požadovanou teplotu.

Teplotní rozsah: 5-30 °C, přírůstek: 0,5 °C.

## 9.5 Ekologická teplota

Klikněte na ikonu ekologické teploty [  ] v nastavení aplikace.

Zvolte požadovanou teplotu.

Teplotní rozsah: 5-30 °C, přírůstek: 0,5 °C.

## 9.6 Posun

Klikněte na ikonu posunu [  $\pm$  ] v nastavení aplikace.

Zvolte požadovanou teplotu.

Teplotní rozsah: -5 °C - +5 °C, přírůstek: 0,1 °C.

## 9.7 Prázdninový režim



Klikněte na ikonu prázdninového režimu [  ] v nastavení aplikace.

Zvolte čas spuštění a ukončení režimu.

Zvolte požadovanou teplotu.

Teplotní rozsah: 5-30 °C, přírůstek: 0,5 °C.

## 10. Slabá baterie

Jakmile úroveň nabití baterie klesne pod 12 %, zobrazí se ikonka slabé baterie [  ]. Co nejdříve vyměňte baterii. Pokud se na zařízení zobrazí pouze [  ], zařízení není k dispozici.

## 11. Resetování

Stiskněte a po dobu 5 sekund podržte tlačítko Reset, zařízení zobrazí „FAC“. Zařízení se resetuje.

Po resetování zařízení se data neuloží a zařízení je nutné opět spárovat.



## 12. Řešení problémů a údržba

Chybový kód na displeji	Problém	Řešení
Slabá baterie bRt	Slabá baterie.	Vyměňte baterie.
F1	Pomalý pohon ventilu.	Zkontrolujte instalaci, zkontrolujte topný ventil.
F2	Příliš volný pohyb ventilu.	Zkontrolujte upevnění ventilu na radiátoru.
F3	Příliš malý rozsah nastavení ventilu.	Zkontrolujte, zda zářezka ventilu není zaseknutá.

### 13. Technické parametry

Baterie: 2x AA

Teplotní rozsah: 5-30 °C

Displej: LED

Maximální výstupní výkon: 10 dBm

Rozměry (š × v × h): 59 × 59 × 100 mm

Hmotnost: 190 g (včetně baterií) / 140 g (bez baterií)

Pracovní teplota: -10 °C - +40 °C

Pracovní prostředí: Interiér

Bezpečnost: CE/ROHS

Frekvence: 2,4 GHz

Stupeň ochrany: IP20

Životnost baterie: 0,5-1 rok

### 14. Obsah balení

1x Radiátorový termostat ZigBee

2x AA baterie

1x Adaptéry pro Danfoss (RA, RAV a RAVL),  
M28x1,5mm, M30x1,5mm, Caleffi, Giacomini,  
vystřelovací tyč

1x Šroubek pro adaptér

1x Uživatelská příručka



## INFORMACE O LIKVIDACI A RECYKLACI

Všechny produkty s tímto označením je nutno likvidovat v souladu s předpisy pro likvidaci elektrických a elektronických zařízení (směrnice 2012/19/EU). Jejich likvidace společně s běžným komunálním odpadem je nepřipustná. Všechny elektrické a elektronické spotřebiče likvidujte v souladu se všemi místními i evropskými předpisy na určených sběrných místech s odpovídajícím oprávněním a certifikací dle místních i legislativních předpisů. Správná likvidace a recyklace napomáhá minimalizovat dopady na životní prostředí a lidské zdraví. Další informace k likvidaci získáte u prodejce, v autorizovaném servisu nebo u místních úřadů.

## EU PROHLÁŠENÍ O SHODĚ

Tímto společnost Tesla Global Limited prohlašuje, že typ rádiového zařízení TSL-TRV500-TV05ZG je v souladu se směrnicí 2014/53/EU. Úplné znění EU prohlášení o shodě je k dispozici na této internetové adrese: [tsl.sh/doc](http://tsl.sh/doc)

**Konektivita:** ZigBee IEEE 802.15.4

**Kmitočtové pásmo:** 2.400-2.480 GHz ZigBee

**Max. radiofrekvenční výkon (EIRP):** 10dBm



### Výrobce

Tesla Global Limited  
Far East Consortium Building,  
121 Des Voeux Road Central  
Hong Kong  
[www.teslasmart.com](http://www.teslasmart.com)





**TESLA SMART  
THERMOSTATIC  
VALVE TV500**

UŽIVATEĽSKÁ  
PRÍRUČKA

EN

DE

CZ

SK

PL

HU

SL

## 1. Informácie o tejto príručke

Pred použitím zariadenia si dôkladne prečítajte túto príručku. Príručka obsahuje dôležité informácie o používaní zariadenia na určený účel. Bezpečnostné pokyny je potrebné dodržiavať s osobitnou pozornosťou. Pre ďalšie rady je potrebné príručku uložiť. Pri prenose zariadenia na použitie inými osobami by ste mali preniesť aj príručku.

## 2. Popis produktu

Termostatický radiátorový ventil (TRV) je samoregulačný ventil inštalovaný na radiátore systému ohrevu vody na reguláciu teploty v miestnosti zmenou prietoku horúcej vody do radiátora. S TRV TV500 môžete pohodlne nastaviť teplotu v miestnosti v rozmedzí od 5 do 30 °C a ušetríte viac, ako 15% spotreby energie. Radiátorový termostat je vhodný pre všetky bežné radiátorové ventily a ľahko sa inštaluje, bez potreby vypúšťania vody alebo zasahovania do vykurovacieho systému. Funkcia dodatočného zosilnenia umožňuje rýchle zahriatie chladiča na krátku dobu otvorením ventilu na 5 minút. Vďaka vyžarovanému teplu v miestnosti sa okamžite dosiahne príjemná teplota.

### 3. Ohľad zariadenia

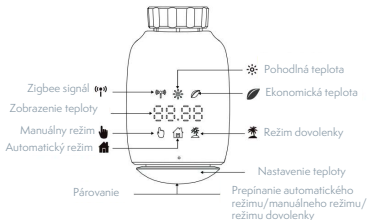

## 4. Štart

### 4.1 Pred začatím používania

Aby TRV fungoval, sú potrebné 2 batérie typu AA, ktoré je potrebné zakúpiť vopred.

Teplota je uvedená v stupňoch Celzia.

### 4.2 Inštalácia (výmena) batérií

Vložte 2 nové batérie AA do priestoru pre batérie a uistite sa, že sú správne nainštalované.

Životnosť nových alkalických batérií je približne 1,5 roka. Symbol batérie [  ] na displeji zobrazuje, že batérie je potrebné vymeniť. Po odstránení vybitých batérií by ste mali počkať cca. 1 minútu pred vložením nových. Toto zariadenie nepodporuje prevádzku s nabíjateľnými batériami.

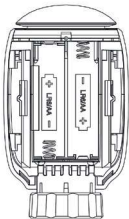
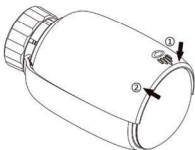
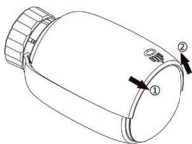

### 4.3 Adaptívny štart

Zobrazenie InS z [  ], ktoré rotuje ukazuje to, že motor stále vykonáva spätný pohyb.

Keď sa na displeji zobrazí AdA, termostat chladiča môže byť inštalovaný na ventile. Po inštalácii stlačte tlačidlo párovania, aby ste vykonali adaptívny štart.

Zobrazenie AdA z [  ], ktoré rotuje ukazuje to, že sa vykonáva adaptívny štart na prispôbenie termostatu ventilu.

 Ak sa proces adaptácie spustí pred inštaláciou, stlačením tlačidla rozhrania vrátite motor do polohy InS. Ak sa zobrazí chybové hlásenie (F1, F2, F3), stlačte tlačidlo Pair/Boost (spojenie/posilnenie) a motor sa tiež vráti do polohy InS.

## 5. Inštalácia termostatu chladiča

Termostat radiátora sa ľahko inštaluje, čo je možné vykonať bez vypúšťania vody z vykurovacieho systému alebo zasahovania do vykurovacieho systému. Nie sú potrebné žiadne špeciálne nástroje a tiež nie je potrebné vypínať kúrenie.

Krúžkovú maticu pripevnenú k termostatu chladiča je možné použiť univerzálne a bez príslušenstva pre všetky ventily so závitom veľkosti M30x1,5 od najobľúbenejších výrobcov, ako napríklad:

Danfoss  
Heimeier  
MNG  
Junkers  
Landis&Gyr (Duodyr)

Honeywell-Braukmann  
Oventrop  
Schlösser  
Comap  
Valf Sanayii  
Mertik Maxitrol

Watts  
Wingenroth (Wiroflex) Idmar54  
R.B.M  
Tiemme  
Jaga  
Siemens

Pomocou adaptérov, ktoré sú súčasťou balenia, je možné zariadenie nainštalovať na radiátorové ventily typu Danfoss RA, Danfoss RAV a Danfoss RAVL.



## 5.1 Odskrutkujte termostat chladíča, ktorý sa práve používa

Počas tohto procesu nebude vytekať žiadna voda.

## 5.2 M30 x 1,5 mm

Inteligentný termostat radiátora TV500 priskrutkujte priamo k radiátoru, ak je typ konektora M30 x 1,5 (obrázok nižšie). Uhol sklonu je možné nastaviť tak, aby LED dióda smerovala správne na používateľa.

- Otočte gombík termostatu na maximálnu hodnotu, maximálna hodnota môže byť 6 alebo 8.
- Skontrolujte, či [ **Ⓒ** ] je aktívna.
- Nainštalujte zariadenie.

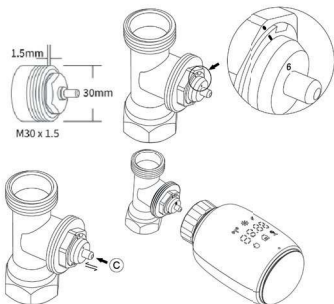

### 5.3 Ventil Danfoss RAVL

- Uistite sa, že [C] je aktívna.
- Kryty ventilov majú pozdĺž celého obvodu predĺžené vybrania, čo zaisťuje správne umiestnenie adaptéra pri upevňovaní: adaptér úplne zafixujte tak, aby sa kolíky vo vnútri adaptéra zhodovali so štrbinami na ventilu.
- Nainštalujte adaptér, zarovnajte rovinu A s rovinou B. Nainštalujte okrúhlu trubicu do zariadenia.
- Nainštalujte zariadenie.

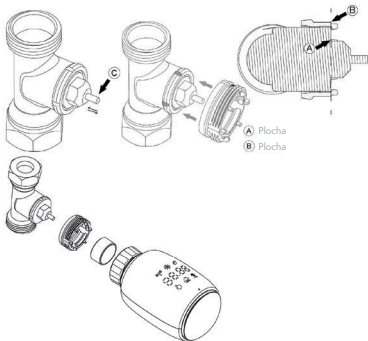

## 5.4 Ventil Danfoss Rav

- Uistite sa, že [ **C** ] je aktívna.
- Kryty ventilov majú pozdĺž celého obvodu predĺžené vybrania, čo zaisťuje správne umiestnenie adaptéra pri upevňovaní: adaptér úplne zafixujte tak, aby sa kolíky vo vnútri adaptéra zhodovali so štrbinami na ventile.
- Nainštalujte adaptér, zarovnajte rovinu A s rovinou B.
- Nainštalujte maticu.
- Nainštalujte zariadenie.

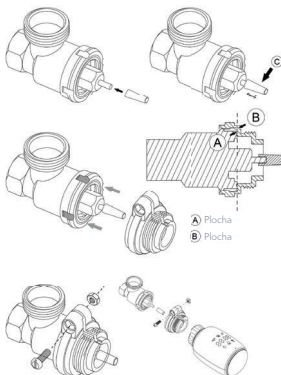

## 5.5 Ventil Danfoss Ra

- Otočte gombík termostatu na maximálnu hodnotu N.
- Uistite sa, že [ C ] je aktívna.
- Kryty ventilov majú pozdĺž celého obvodu predĺžené vybrania, čo zaisťuje správne umiestnenie adaptéra pri upevňovaní: adaptér úplne zafixujte tak, aby sa kolíky vo vnútri adaptéra zhodovali so štrbinami na ventile.
- Nainštalujte adaptér, zarovnajte rovinu A s rovinou B.
- Nainštalujte maticu.
- Do zariadenia nainštalujte okrúhlu trubicu.
- Nainštalujte zariadenie.

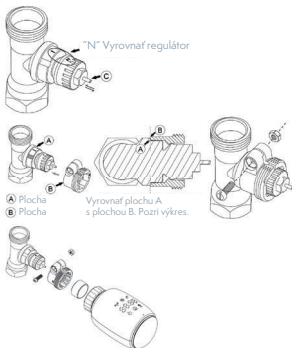

## 5.6 M28 x 1,5 mm

- Vyberte si dĺžku vyhadzovacej tyče podľa nasledujúcich značiek alebo veľkostí ventilov, ako aj veľkosť vyhadzovacej tyče 15/17/19/24 mm.

- Do otvoru namontujte vyhadzovaciu tyč správnej veľkosti.

- Nainštalujte adaptér na ventil M28 \* 1,5.

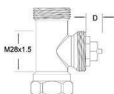

Výrobca	Tyč ejektora
Herz, MMA, Remag	17mm
TA, Comap, Markaryds	19mm
SAM, Slovarm	24mm
Others (See list)	



D	Tyč ejektora
11.0-13mm	19mm
9.0-11.5mm	17mm
7.0-9.0mm	19mm
1.0-3.5mm	24mm

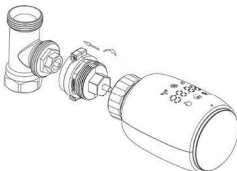

## 5.7 Ventil Giacomini

- Nainštalujte adaptér na ventil Giacomini správnym smerom.
- Nainštalujte vyhadzovaciu tyč GIA do otvoru.

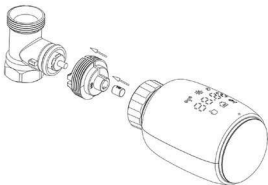

## 5.8 Ventil Caleffi

- Otvorte prietok ventilu na maximum, ako je znázornené na obr. 1.
- Nainštalujte adaptér na ventil Caleffi správnym smerom.

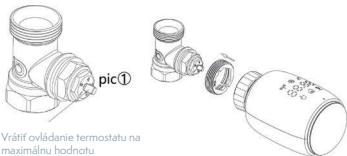

Vrátíť ovládanie termostatu na maximálnu hodnotu

## 5.9 Použitie vyhadzovacej tyče

Vzhľadom na veľkosť a tolerancie inštalácie kovového ventilu to môže viesť k nasledujúcim situáciám:

1. Ak dôjde k poruche zariadenia, zobrazí sa F2
2. Kovový ventil sa nemôže úplne uzavrieť a neustále sa zahrieva

Spôsob použitia: najprv by sa mala použiť 1,6 mm vyhadzovacia tyč (1), ak stále existujú dve vyššie uvedené situácie, mala by sa vyskúšať 2,6 mm vyhadzovacia tyč (2).



## 6. Displej

Keď LED dióda zobrazí nižšie uvedené informácie, termostat chladíča je pripravený na nastavenie. Ak nie, mali by ste vybrať a znova nainštalovať batérie a zopakovať krok 4.

Stlačením tlačidla reset zmeníte smer digitálneho displeja podľa vášho výberu.

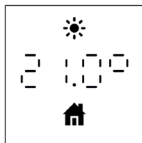

## 7 Pripojenie k aplikácii

### Príprava na použitie

- Aplikácia Tesla Smart je k dispozícii pre IOS aj Android. Vyhľadajte aplikáciu Tesla Smart v obchode App Store alebo Google Play alebo naskenujte QR kód, stiahnite si aplikáciu a zaregistrujte sa alebo prihlaste do svojho konta.
- Uistite sa, že je váš smartfón pripojený k sieti 2,4 GHz a má aktivovanú funkciu Bluetooth a GPS.



### Pripojenie zariadenia

- Uistite sa, že ste pridali Tesla Smart ZigBee Hub do aplikácie Tesla Smart.
- Na spárovanie s aplikáciou Tesla Smart a rozbočovačom ZigBee musí byť na vykurovacom ventilu nainštalovaný Tesla Smart Thermostatic Valve.
- Otvorte aplikáciu Tesla Smart a kliknite na rozbočovač ZigBee, potom kliknite na položku „Pridať nové zariadenie“ (uistite sa, že modrá LED dióda na rozbočovači bliká v režime párovania) alebo kliknite na znak „+“ v aplikácii Tesla Smart a pridajte nové zariadenie. Vyberte položku Termostatické ventily – Tesla Smart [ Thermostatic Valve a podľa pokynov v telefóne krok za krokom pridajte termostatický ventil.
- Stlačte tlačidlo Pair Boost na termostatickom ventilu na 9 sekúnd, kým nezačne blikáť ikona signálu ZigBee, čo znamená, že zariadenie vstúpilo do režimu párovania.
- Počkajte, kým sa zariadenie pripojí.

### Ovládanie zariadenia

- Ovládajte Tesla Smart Thermostatic Valve pomocou aplikácie.



## 8. Vlastnosti produktu

### 8.1 Automatický režim

V automatickom režime sa teplota nastavuje podľa špecifikovaného vykurovacieho profilu. Manuálne zmeny sa aktivujú až do ďalšej zmeny profilu. Potom sa znova aktivuje určitý vykurovací profil. Ak chcete aktivovať automatický režim, postupujte podľa týchto krokov:

- Stlačením tlačidla párovania vyberte ikonu [  ].
- Predvolená teplota: 17°C a 21°C.
- Teplotný rozsah: 5-30°C, rozstup: 0,5°C.

**Kroky v aplikácii:** Kliknite na ikonu manuálneho režimu na ovládacom paneli aplikácie.

### 8.2 Režim manuálneho ovládania

V režime manuálneho ovládania sa teplota nastavuje podľa aktuálnej teploty nastavenej tlačidlom. Teplota zostáva aktivovaná až do nasledujúcej manuálnej zmeny. Ak chcete aktivovať režim manuálneho ovládania, postupujte podľa týchto krokov:

- Stlačením tlačidla párovania vyberte ikonu [  ].
- Predvolená teplota: 20°C.
- Teplotný rozsah: 5-30°C, rozstup: 0,5°C.

**Kroky v aplikácii:** Kliknite na ikonu manuálneho režimu na ovládacom paneli aplikácie.

### 8.3 Dovolenkový režim

Keď idete von alebo idete na párty, môžete použiť dovolenkový režim. Dovolenkový režim sa automaticky spustí v počiatočnom bode nastaveného času a spustí dovolenkovú teplotu.

Ak dovolenkový režim nie je aktivovaný a je potrebné

zobrazí nastavenia dovolenkového režimu, mali by ste stlačením tlačidla párovania zobrazí ikonu dovolenkového režimu [  ]. Bude blikať 5 sekúnd a potom sa automaticky vráti do automatického režimu. Ak potrebujete dovolenkový režim ukončiť skôr, mali by ste dovolenkový režim zrušiť stlačením tlačidla párovania.

**Kroky v aplikácii:** Stlačením ikony režimu na ovládacom paneli aplikácie a prepnutím do iného režimu zrušíte dovolenkový režim.

#### 8.4 Detekcia otvoreného okna

Zariadenie automaticky zastaví zahrievanie, keď zistí náhly pokles teploty (5°C štandardne za 5 minút). Zvyčajne je to spôsobené otvoreným oknom alebo dverami, zariadenie zobrazí ikonu otvoreného okna [  ]. Zariadenie bude fungovať podľa nastavení okna. Ak chcete zrušiť, stlačte tlačidlo párovania.

**Kroky v aplikácii:** Kliknutím na ikonu otvoreného okna v aplikácii zrušíte funkciu otvoreného okna. Detekcia otvoreného okna funguje iba v automatickom režime a v režime manuálneho ovládania.



#### 8.5 Teplotný posun

Nakolko teplota sa meria termostatom chladiča, rozloženie teploty v miestnosti sa môže líšiť. Na reguláciu tohto rozdelenia je možné nastaviť teplotný posun  $\pm 5^{\circ}\text{C}$ . Ak je menovitá teplota nastavená napríklad na  $20^{\circ}\text{C}$ , ale v miestnosti je iba  $18^{\circ}\text{C}$ , je potrebné nastaviť posun na  $-2^{\circ}\text{C}$ . V nastaveniach aplikácie je predvolený posun teploty 0 stupňov. Ak chcete nastaviť posun teploty, postupujte takto:

Kroky v aplikácii: Kliknite na ikonu zmeny teploty [±] v nastaveniach.

## 8.6 Ekonomická a pohodlná teplota

Ikona pohodlnej a ekonomickej teploty umožňuje jednoduché a užívateľsky prívetivé prepínanie medzi pohodlnou a ekonomicou teplotou. V továrni je nastavená na 21°C (pohodlná teplota) a 17°C (ekonomická teplota).

**Kroky v aplikácii:** Stlačením ikony komfortnej teploty [  ]/teplota prostredia [  ] na ovládacom paneli aplikácie vyberte vhodný režim teploty.

Aj v automatickom režime je možné teplotu kedykoľvek zmeniť pomocou tlačidla. Potom zostane nezmenená až do ďalšej zmeny aplikácie.

## 8.7 Detská poistka

Prevádzka zariadenia môže byť zablokovaná, aby sa zabránilo neúmyselným zmenám v nastaveniach (napríklad v dôsledku nedobrovoľného dotyku). Ak chcete zapnúť/vypnúť detskú poistku, postupujte podľa týchto krokov:

**Kroky v aplikácii:** Klepnite na ikonu detskej poistky na obrazovke nastavenia aplikácie. Na displeji zariadenia sa zobrazí „LOC“.

## 8.8 Režim ochrany pred mrazom

Túto funkciu je možné použiť v zime, keď je potrebné ísť von, alebo keď je potrebné opustiť domov na dlhší čas. Keď je táto funkcia aktivovaná, teplota v dome sa udržiava na 8 °C, na displeji zariadenia sa zobrazí AF.

Ak chcete režim zrušiť, použite tlačidlo párovania.

**Kroky v aplikácii:** Stlačte ikonu režimu ochrany pred mrazom [  ] zapnutie/vypnutie funkcie na obrazovke nastavenia aplikácie.

Poznámka: Ak je táto funkcia aktivovaná, ostatné funkcie nebudú k dispozícii, kým tento režim nebude deaktivovaný.

## 8.9 Režim zastavenia vykurovania (úspora energie).

Životnosť batérie sa môže predĺžiť, keď je kúrenie vypnuté. Za týmto účelom je ventil úplne zatvorený. Ak chcete zapnúť zastavenie vykurovania, na displeji zariadenia sa zobrazí HS, pre zrušenie stlačte tlačidlo párovania. Musíte urobiť nasledovné kroky:

**Kroky v aplikácii:** Stlačte ikonu zastavenia vykurovania [  ] na zapnutie/vypnutie funkcie na obrazovke nastavenia aplikácie.

Poznámka: Ak je táto funkcia aktivovaná, ostatné funkcie nebudú k dispozícii, kým tento režim nebude deaktivovaný.

## 8.10 Ochrana proti kalcifikácii (odstraňovanie vodného kameňa).

Zariadenie bude každý týždeň automaticky pracovať určitý čas, aby sa zabránilo kalcifikácii ventilu.

## 8.11 Posilnenie

Ľudia niekedy prídu domov skôr ako obvykle a funkcia rýchleho ohrevu vám umožní rýchlejšie cítiť teplo v miestnosti. Po aktivácii bude ventil úplne otvorený do 5 minút. Vykurovanie miestnosti trvá viac ako 5

minút, ale teplo generované radiátorom je okamžite cítiť. Funkcia posilnenia je aktivovaná. Zostávajúci čas funkcie sa počíta v sekundách (od 299 do 000). Po týchto 5 minútach sa pohon prepne do režimu, ktorý bol predtým aktívny (režim automatického/ manuálneho ovládania) s prednastavenou teplotou. Ak je potrebné túto funkciu dokončiť vopred, mali by ste stlačiť tlačidlo párovania.

**Kroky v aplikácii:** Ak chcete aktivovať posilnenie, vyberte režim displeju. Stlačte ikonu posilnenia [  ] na ovládacom paneli aplikácie zrušte funkciu posilnenia.

## 9. Nastavenia

Kliknite na ikonu nastavenia [  ] na ovládacom paneli aplikácie.

### 9.1 Dátum

Po úspešnom spáovaní zariadenia s telefónom sa čas zariadenia synchronizuje s časom telefónu.

### 9.2 Fáza programovania za týždeň

V tomto bode menu si môžete vytvoriť vykurovací profil s fázami vykurovania a chladenia podľa svojich osobných potrieb. Na každý deň je možné nastaviť až desať teplotných stupňov. Predvolená hodnota z výroby je päť stupňov.

Kliknite na ikonu týždennej fázy programovania [  ] na ovládacom paneli aplikácie.

Pre svoj vykurovací profil vyberte jednotlivé dni v týždni, všetky pracovné dni, víkendy alebo celý týždeň. Stlačením tlačidla čas vyberte čas ukončenia každej periódy a stlačením tlačidla teplota vyberte požado-

vanú teplotu.

Časový rozsah: 00: 00-24: 00, krok: 10 minút.

Teplotný rozsah: 5-30°C, rozstup: 0,5°C.

### 9.3 Otvorené okno

Klepnite na ikonu otvoreného okna [  ] na obrazovke nastavenia aplikácie.

Vyberte požadovanú teplotu.

Teplotný rozsah: 5-30°C, rozstup: 0,5°C.

### 9.4 Pohodlná teplota

Klepnite na ikonu pohodlná teplota [  ] na obrazovke nastavenia aplikácie.

Vyberte požadovanú teplotu.

Teplotný rozsah: 5-30°C, rozstup: 0,5°C.

### 9.5 Ekonomická teplota

Klepnite na ikonu ekonomickej teploty [  ] na obrazovke nastavenia aplikácie.

Vyberte požadovanú teplotu.

Teplotný rozsah: 5-30°C, rozstup: 0,5°C.

### 9.6 Teplotný posun

Klepnite na ikonu posunu teploty [±] na obrazovke nastavenia aplikácie.

Vyberte požadovanú teplotu.

Teplotný rozsah: - 5-5°C, krok: 0,1°C.



### 9.7 Nastavenie dovolenky

Klepnite na ikonu dovolenka [  ] na obrazovke nastavenia aplikácie.

Vyberte dátum ukončenia a dátum začatia.

Vyberte požadovanú teplotu.  
Teplotný rozsah: 5-30 °C, rozstup: 0,5°C.

### 10. Nízke nabitie batérie

Ak je nabitie batérie nižšie, ako 12%, ikona upozorenia na nízke nabitie [  ] sa zobrazí. Batériu treba vymeniť čo najskôr. Ak sa na zariadení zobrazuje iba ikona [  ], zariadenie nie je k dispozícii.

### 11. Obnovenie

Stlačte a podržte tlačidlo obnovenia na 5 sekúnd, na displeji zariadenia sa zobrazí FAC. Zariadenie vykonáva obnovenie.

Po obnovení zariadenia sa údaje neuložia, budete musieť zariadenie znova spárovať.



## 12. Riešenie problémov a údržba

Kód chyby na displeji	Problém	Spôsob riešenia
Nízke  nabitie batérie	Nízke nabitie batérie	Vymeňte batérie
F1	Pohon ventilov je pomalý	Skontrolujte inštaláciu. Skontrolujte kohútik vykurovania
F2	Rozsah odozvy je príliš široký	Je potrebné skontrolovať montáž termostatu chladiča
F3	Rozsah nastavenia je príliš malý	Mali by ste skontrolovať, či je kolík ventilu zaseknutý



### 13. Technické údaje

Batérie: 2x AA

Teplotný rozsah: 5-30°C

Displej: LED

Maximálny výkon žiarenia: 10 dBm

Rozmery (Š x V x H): 59x59x100 mm

Hmotnosť: 190 g (s batériami)/140 g (bez batérií)

Prevádzková teplota: -10°C - 40°C

Pracovné prostredie: v interiéri

Bezpečnosť: CE/ROHS

Frekvencia: 2,4 GHz

Stupeň ochrany: Ip20

Životnosť batérie: 0,5-1 roka

### 16. Kompletné balenie

1x Termostat radiátora Zigbee

2x batérie AA

1x adaptéry pre Danfoss (RA, RAV a RAVL),

M28x1,5mm, M30x1,5mm, Caleffi, Giacomini,

Vyhadzovacia tyč 1x skrutka pre adaptér

1x používateľská príručka

## INFORMÁCIE O LIKVIDÁCIÍ A RECYKLÁCIÍ

Všetky výrobky s týmto označením treba likvidovať v súlade s predpismi na likvidáciu elektrických a elektronických zariadení (smernica 2012/19/EÚ). Ich likvidácia spolu s bežným komunálnym odpadom je nepripustná. Všetky elektrické a elektronické spotrebiče likvidujte v súlade so všetkými miestnymi a európskymi predpismi na určených zberných miestach s príslušným oprávnením a certifikátom podľa miestnych a legislatívnych predpisov. Správna likvidácia a recyklácia pomáha minimalizovať negatívny vplyv na životné prostredie a ľudské zdravie. Ďalšie informácie o likvidácii získate u predajcu, v autorizovanom servise a na miestnych úradoch. Pro rádiová zariadení podléhající směrnici 2014/53/EU (Wi-Fi, Bluetooth, Zigbee, ...)

## EÚ VYHLÁSENIE O ZHODE

Tesla Global Limited týmto vyhlasuje, že rádiové zariadenie typu TSL-TRV500-TV05ZG je v súlade so smernicou 2014/53/EU. Úplné EÚ vyhlásenie o zhode je k dispozícii na tejto internetovej ad-rese: [tsl.sh/doc](http://tsl.sh/doc)

**Konektivita:** ZigBee IEEE 802.15.4

**Frekvenčné pásmo:** 2.400~2.484GHz

**Max. vysokofrekvenčný výkon (EIRP):** 19dBm



### Výrobca

Tesla Global Limited  
Far East Consortium Building,  
121 Des Voeux Road Central  
Hong Kong  
[www.teslasmart.com](http://www.teslasmart.com)



**TESLA SMART  
THERMOSTATIC  
VALVE TV500**

INSTRUKCJA  
UŻYTKOWNIKA

EN

DE

CZ

SK

PL

HU

SL

## **1. Informacje o niniejszej instrukcji**

Przed rozpoczęciem korzystania z urządzenia należy dokładnie przeczytać niniejszą instrukcję. Instrukcja zawiera ważne informacje o korzystaniu z urządzenia zgodnie z jego przeznaczeniem. Instrukcje bezpieczeństwa powinny być przestrzegane ze szczególną uwagą. Należy zachować instrukcję w celu uzyskania dalszych porad. Przy przekazywaniu urządzenia innym osobom należy przekazać również instrukcję.

## **2. Opis produktu**

Termostatyczny zawór grzejnikowy (TRV) to samo-regulujący zawór montowany na grzejniku systemu podgrzewania wody w celu regulacji temperatury w pomieszczeniu poprzez zmianę przepływu ciepłej wody do grzejnika. Z pomocą TRV TV500 można wygodnie regulować temperaturę w pomieszczeniu w zakresie od 5 do 30°C i zaoszczędzić ponad 15% zużycia energii.

Termostat grzejnikowy pasuje do wszystkich popularnych zaworów grzejnikowych i jest łatwy w instalowaniu - bez konieczności spuszczenia wody lub ingerencji w instalację grzewczą. Funkcja dodatkowego wzmocnienia umożliwia szybkie nagrzewanie grzejnika w krótkim czasie przez otwarcie zaworu na 5 minut. Dzięki emitowanemu ciepłu pomieszczenie od razu osiągnie przyjemną temperaturę.

### 3. Przegląd urządzenia

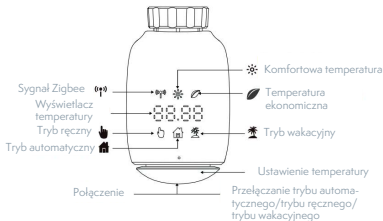

### 4. Start

#### 4.1 Przed rozpoczęciem pracy

Do pracy TRV potrzebne są 2 elementy AA, należy je wcześniej kupić.

Temperatura jest podawana w stopniach Celsjusza.

#### 4.2 Instalacja (wymiana) baterii

Włóż 2 nowe elementy AA do komory baterii, upewniając się, że są prawidłowo zainstalowane.

Żywotność nowych elementów alkalicznych wynosi około 0,5 - 1 rok. Symbol baterii [BAT] na wyświetlaczu oznacza, że należy wymienić baterie. Po wyjęciu rozładowanych elementów należy odczekać ok.1 minutę przed włożeniem nowych. To urządzenie nie obsługuje akumulatorów wielokrotnego ładowania.

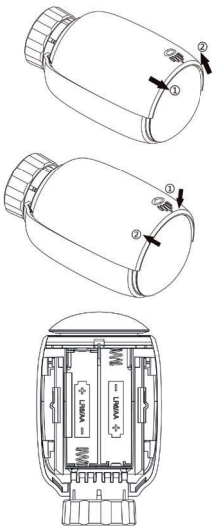

### 4.3 Start adaptacyjny

Wyświetlanie „InS” z obracającą się [  ], wskazuje, że silnik nadal wykonuje ruch wsteczny.

Gdy na wyświetlaczu pojawi się „AdA”, termostat grzejnikowy można ustawić na zawór. Po zainstalowaniu naciśnij przycisk parowania, aby uruchomić start adaptacyjny.

Wyświetlanie „AdA” z obracającą się [  ], wskazuje, że wykonywany jest start adaptacyjny w celu adaptacji termostatu do zaworu.

 Jeśli proces adaptacji rozpocznie się przed instalacją, należy nacisnąć przycisk parowania, aby przywrócić silnik do pozycji „InS”. Jeśli zostanie wyświetlony komunikat o błędzie (F1, F2, F3), należy nacisnąć przycisk Pair/Boost (parowanie/wzmocnienie), a silnik powróci również do pozycji „InS”.

## 5. Instalowanie termostatu grzejnikowego

Termostat grzejnikowy jest łatwy w instalacji, którą można wykonać bez spuszczenia wody z systemu grzewczego lub ingerencji w system grzewczy. Nie są wymagane żadne specjalne narzędzia, nie trzeba też wyłączać ogrzewania.

Nakrętka pierścieniowa przymocowana do termostatu grzejnikowego może być używana uniwersalnie i bez akcesoriów do wszystkich zaworów o rozmiarze gwintu M30x1,5 od najpopularniejszych producentów, takich jak:

Danfoss

Heimeier

MNG

Junkers

Landis&Gyr (Duodyr)

Honeywell-Braukmann

Oventrop

Schlösser

Comap

Valf Sanayii

Mertik Maxitrol

Watts

Wingenroth (Wiroflex) Idmar54

R.B.M

Tiemme

Jaga

Siemens

Dzięki dołączonym adapterom urządzenie można zainstalować na zaworach grzejnikowych typu Danfoss RA, Danfoss RAV i Danfoss RAVL.



## 5.1 Odkręcić aktualnie używany termostat grzejnikowy

Podczas tego procesu woda nie wypłynie.

## 5.2 M30 x 1,5 mm

Inteligentny termostat grzejnikowy TV500 przykręcić bezpośrednio do grzejnika, jeśli typ złącza to M30 x 1,5 (zdjęcie poniżej). Kąt nachylenia można regulować w taki sposób, aby dioda LED była prawidłowo skierowana w stronę użytkownika.

- Ustaw pokrętko termostatu na wartość maksymalną, maksymalna wartość może wynosić 6 lub 8.
- Sprawdź, czy jest aktywna [ **Ⓒ** ].
- Zainstaluj urządzenie.

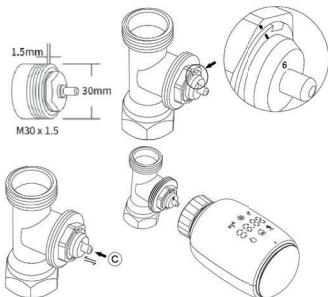

### 5.3 Zawór Danfoss RAVL

- Upewnij się, że jest aktywna [ (C) ].
  - Korpusy zaworów mają wydłużone wgłębienia na całym obwodzie, co zapewnia prawidłowe umieszczenie adaptera podczas mocowania: całkowicie zamocuj adapter w taki sposób, aby kołki wewnątrz adaptera pokrywały się z rowkami na zaworze.
  - Zainstaluj adapter, wyrównaj płaszczyznę A z płaszczyzną B.
- Zainstaluj okrągłą rurkę w urządzeniu.
- Zainstaluj urządzenie.

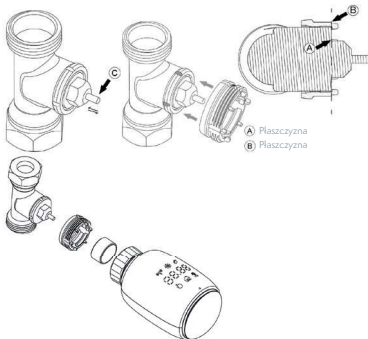

## 5.4 Zawór Danfoss RAV

- Upewnij się, że jest aktywna [C].
- Korpusy zaworów mają wydłużone wgłębienia na całym obwodzie, co zapewnia prawidłowe umieszczenie adaptera podczas mocowania: całkowicie zamocuj adapter w taki sposób, aby kołki wewnątrz adaptera pokrywały się z rowkami na zaworze.
- Zainstaluj adapter, wyrównaj płaszczyznę A z płaszczyzną B.
- Zainstaluj nakrętkę.
- Zainstaluj urządzenie.

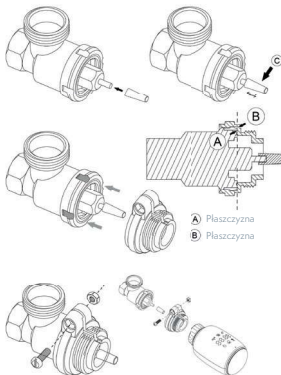

## 5.5 Zawór Danfoss RA

- Ustaw pokrętkę termostatu na maksymalną wartość „N”.
- Upewnij się, że jest aktywna [ **C** ].
- Korpusy zaworów mają wydłużone wgłębienia na całym obwodzie, co zapewnia prawidłowe umieszczenie adaptera podczas mocowania: całkowicie zamocuj adapter w taki sposób, aby kołki wewnątrz adaptera pokrywały się z rowkami na zaworze.
- Zainstaluj adapter, wyrównaj płaszczyznę A z płaszczyzną B.
- Zainstaluj nakrętkę.
- Zainstaluj okrągłą rurkę w urządzeniu.
- Zainstaluj urządzenie.

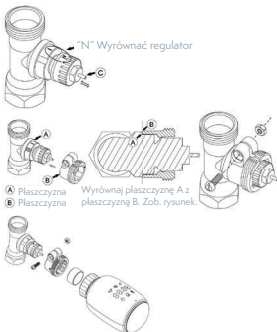

## 5.6 M28 x 1,5 mm

- Wybierz długość trzpienia wyrzutnika zgodnie z następującymi markami lub rozmiarami zaworów, a także rozmiar trzpienia wyrzutnika 15/17/19/24 mm.
- Zainstaluj pręt wyrzutnika o odpowiednim rozmiarze w otworze.
- Zainstaluj adapter na zaworze M28 \* 1,5.

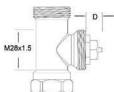

Producent	Trzpień wyrzutnika
Herz, MMA, Remag	 17mm
TA, Comap, Markaryds	 19mm
SAV, Slovarm	 24mm
Others (See list)	



D	Trzpień wyrzutnika
11.5-13mm	 15mm
9.0-11.5mm	 17mm
7.0-9.0mm	 19mm
1.0-3.5mm	 24mm

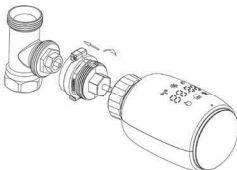

### 5.7 Zawór Giacomini

- Zainstaluj adapter na zaworze Giacomini we właściwym kierunku.
- Zainstaluj trzpień wyrzutnika GIA w otworze.

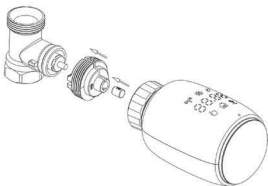

### 5.8 Zawór Caleffi

- Otwórz przepływ zaworu do maksimum, jak pokazano na Rys. 1.
- Zainstaluj adapter na zaworze Caleffi we właściwym kierunku.

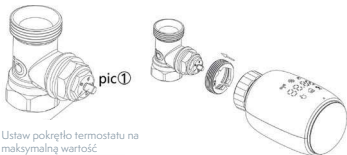

Ustaw pokrętko termostatu na maksymalną wartość

## 5.9 Korzystanie z trzpienia wyrzutnika

Ze względu na tolerancje wymiarowe i montaż zaworu metalowego może to prowadzić do następujących sytuacji:

1. W przypadku awarii urządzenia wyświetlany jest komunikat F2
2. Metalowy zawór nie może się całkowicie zamknąć i stale się nagrzewa

Sposób użycia: Najpierw należy użyć pręta wyrzutnika 1,6 mm [1], jeśli powyższe dwie sytuacje nadal występują, spróbuj użyć pręta wyrzutnika 2,6 mm [2].



## 6. Wyświetlacz interfejsu

Gdy na diodzie LED pojawią się poniższe informacje, termostat grzejnikowy jest gotowy do regulacji. Jeśli nie, należy wyjąć i ponownie zainstalować baterie i powtórzyć krok 4.

Naciśnij przycisk resetowania, aby zmienić wybrany kierunek wyświetlania cyfrowego.



## 7. Podłączanie do aplikacji

### Przygotowanie do użycia

- Aplikacja Tesla Smart jest dostępna zarówno dla systemów IOS, jak i Android. Poszukaj aplikacji Tesla Smart w App Store lub Google Play, albo zeskanuj kod QR, aby pobrać aplikację i zarejestrować się lub zalogować na swoje konto.
- Upewnij się, że smartfon jest podłączony do sieci 2,4 GHz i ma włączoną funkcję Bluetooth oraz lokalizację GPS.



### Podłącz urządzenie

- Upewnij się, że dodałeś urządzenie Tesla Smart Zigbee Hub do aplikacji Tesla Smart.
  - W celu sparowania z aplikacją Tesla Smart i koncentratorem ZigBee Hub, na zaworze grzewczym musi być zainstalowany Tesla Smart i hermostatic valve.
- Otwórz aplikację Tesla Smart i kliknij na Zigbee Hub, a następnie kliknij Add New Device (upewnij się, że niebieska dioda na Hubie miga w trybie parowania) lub Kliknij znak + w aplikacji Tesla Smart, aby dodać nowe urządzenie. Wybierz opcję Zawory termostatyczne — Tesla smart Thermostatic Valve i postępuj zgodnie z instrukcjami Krok po kroku wyświetlanymi w telefonie, aby dodać zawór termostatyczny.
- Naciskaj przycisk „Pair Boost na zaworze termostatycznym przez 5 sekund, aż zacznie migać ikona sygnału Zigbee, wskazując, że urządzenie weszło w tryb parowania.
  - Poczekaj, aż urządzenie nawiąże połączenie.

### Sterowanie urządzeniem

- Steruj Tesla Smart Thermostatic Valve za pomocą aplikacji.



## 8. Charakterystyka produktu

### 8.1 Tryb automatyczny

W trybie automatycznym temperatura jest regulowana zgodnie z ustawionym profilem ogrzewania. Zmiany ręczne są aktywowane do następnego momentu zmiany profilu. Następnie określony profil ogrzewania jest ponownie aktywowany. Aby aktywować tryb automatyczny, wykonaj następujące czynności:

- Naciśnij przycisk parowania, aby wybrać ikonę [  ].
- Domyślna temperatura: 17 °C i 21 °C .
- Zakres temperatur: 5-30 °C, krok: 0,5 °C .

**Działania w aplikacji:** Kliknij ikonę trybu ręcznego w panelu sterowania aplikacji.

### 8.2 Tryb sterowania ręcznego

W trybie sterowania ręcznego temperatura jest regulowana zgodnie z aktualną temperaturą ustawioną za pomocą przycisku. Temperatura pozostaje aktywowana do następnej ręcznej zmiany. Aby aktywować tryb sterowania ręcznego, wykonaj następujące czynności:

- Naciśnij przycisk parowania, aby wybrać ikonę [  ].
- Domyślna temperatura: 20 °C .

Zakres temperatur: 5-30 °C , krok: 0,5 °C .

**Działania w aplikacji:** Kliknij ikonę trybu ręcznego w panelu sterowania aplikacji.

### 8.3 Tryb wakacyjny

Kiedy wychodzisz lub idziesz na imprezę, możesz skorzystać z trybu wakacyjnego. Tryb wakacyjny automatycznie uruchamia się w punkcie początkowym ustawionego czasu i uruchamia temperaturę wakacyjną.

Jeśli tryb wakacyjny nie jest aktywowany i istnieje potrzeba przeglądania ustawień trybu wakacyjnego, należy nacisnąć przycisk parowania, aby wyświetlić ikonę trybu wakacyjnego [  ] będzie migać przez 5 sekund, a następnie automatycznie powróci do trybu automatycznego. Jeśli chcesz wcześniej zakończyć tryb wakacyjny, naciśnij przycisk parowania, aby anulować tryb wakacyjny.

**Działania w aplikacji:** Naciśnij ikonę trybu na panelu sterowania aplikacji i przejdź do dowolnego innego trybu, aby anulować tryb wakacyjny.

#### 8.4 Wykrywanie otwartego okna

Urządzenie automatycznie zatrzymuje ogrzewanie, gdy wykryje nagły spadek temperatury (5 °C w ciągu 5 minut domyślnie). Zwykle jest to spowodowane otwartym oknem lub drzwiami, urządzenie wyświetli ikonę otwartego okna [  ]. Urządzenie będzie działać zgodnie z ustawieniami okna. Aby anulować, naciśnij przycisk parowania.

**Działania w aplikacji:** Naciśnij ikonę otwartego okna w aplikacji, aby anulować funkcję otwartego okna. Wykrywanie otwartego okna działa tylko w trybie automatycznym i ręcznym.

#### 8.5 Przesunięcie temperatury



Ponieważ temperatura jest mierzona przez termostat grzejnikowy, rozkład temperatury w pomieszczeniu może się różnić. Aby wyregulować ten rozkład, można ustawić przesunięcie temperatury o  $\pm 5^{\circ}\text{C}$ . Jeśli temperatura znamionowa jest ustawiona na przykład na 20°C, ale pomieszczenie ma tylko 18°C, należy

ustawić przesunięcie na  $-2^{\circ}\text{C}$ . W ustawieniach aplikacji domyślne przesunięcie temperatury wynosi 0 stopni. Aby wyregulować przesunięcie temperatury, wykonaj następujące czynności:

**Działania w aplikacji:** Naciśnij ikonę zmiany temperatury  $[\pm]$  w ustawieniach.

## 8.6 Ekonomiczna i komfortowa temperatura

Ikona komfortowej i ekonomicznej temperatury sprawia, że przełączanie między komfortową i ekonomiczną temperaturą jest proste i przyjazne dla użytkownika. Fabrycznie ustawiona jest na  $21^{\circ}\text{C}$  (temperatura komfortowa) i  $17^{\circ}\text{C}$  (temperatura ekonomiczna).

**Działania w aplikacji:** naciśnij ikonę komfortowej temperatury  /ekologicznej temperatury  na panelu sterowania aplikacji, aby wybrać odpowiedni tryb temperatury.

Nawet w trybie automatycznym temperaturę można zmienić w dowolnym momencie za pomocą przycisku. Następnie pozostanie niezmieniona aż do następnej zmiany programu.

## 8.7 Blokada rodzicielska

Działanie urządzenia można zablokować, aby uniknąć niezamierzonej zmiany ustawień (na przykład z powodu mimowolnego dotknięcia). Aby włączyć/wyłączyć blokadę rodzicielską, wykonaj następujące czynności:

**Działania w aplikacji:** Naciśnij ikonę blokady rodzicielskiej na ekranie ustawień aplikacji. Wyświetlacz urządzenia pokazuje „LOC”.

## 8.8 Tryb ochrony przed zamarzaniem

Z funkcji tej można korzystać zimą, gdy zachodzi potrzeba wyjścia na zewnątrz lub gdy zaistnieje potrzeba dłuższego wyjścia z domu. Po włączeniu tej funkcji temperatura w domu jest utrzymywana na poziomie 8 °C, wyświetlacz urządzenia pokazuje „AF”. Aby anulować tryb, użyj przycisku parowania.

**Działania w aplikacji:** Naciśnij ikonę trybu ochrony przed zamarzaniem [ ❄️ ] aby włączyć/wyłączyć funkcję na ekranie ustawień aplikacji.

Uwaga: jeśli ta funkcja jest włączona, inne funkcje będą niedostępne przed dezaktywacją tego trybu.

## 8.9 Tryb zatrzymania ogrzewania (oszczędność energii).

Żywotność baterii można wydłużyć po wyłączeniu ogrzewania. W tym celu zawór jest całkowicie zamykany. Aby włączyć zatrzymanie ogrzewania, wyświetlacz urządzenia wyświetli „HS”, aby anulować, naciśnij przycisk parowania. Należy wykonać następujące czynności:

**Działania w aplikacji:** Naciśnij ikonę zatrzymania ogrzewania [ 🛑 ] aby włączyć/wyłączyć funkcję na ekranie ustawień aplikacji.

Uwaga: jeśli ta funkcja jest włączona, inne funkcje będą niedostępne przed dezaktywacją tego trybu.

## 8.10 Ochrona przed zwapnieniem (usuwanie kamienia).

Sprzęt będzie działał automatycznie przez określony czas co tydzień, aby zapobiec zwapnieniu zaworu.

## 8.11 Wzmocnienie

Czasami ludzie wracają do domu wcześniej niż zwykle, a funkcja szybkiego ogrzewania pozwoli szybciej poczuć ciepło w pomieszczeniu. Po aktywacji zawór zostanie całkowicie otwarty w ciągu 5 minut.

Ogrzewanie pomieszczenia zajmuje ponad 5 minut, ale ciepło wytwarzane przez grzejnik jest natychmiast odczuwalne. Funkcja wzmocnienia jest aktywowana. Pozostały czas funkcji będzie odliczany w sekundach (od „299” do „000”).

Po tych 5 minutach napęd przechodzi do trybu, który był wcześniej aktywny (tryb regulacji automatycznej/ręcznej) z zadaną temperaturą. W przypadku konieczności wcześniejszego zakończenia tej funkcji należy nacisnąć przycisk parowania.

**Działania w aplikacji:** Wybierz tryb interfejsu aplikacji, aby aktywować wzmocnienie. Naciśnij ikonę wzmocnienia [  ] na panelu sterowania aplikacji, aby anulować funkcję wzmocnienia.

## 9. Ustawienia

Naciśnij ikonę ustawień [  ] na panelu sterowania aplikacji.

### 9.1 Data

Po pomyślnym sparowaniu urządzenia z telefonem czas urządzenia jest synchronizowany z czasem telefonu.

### 9.2 Etap programowania na tydzień

W tej pozycji menu możesz utworzyć profil ogrzewania z fazami ogrzewania i chłodzenia zgodnie z osobistymi potrzebami. Każdego dnia można ustawić do dziesięciu etapów temperatury. Domyślne ustawienie

fabryczne to pięć etapów.

Naciśnij ikonę etapu programowania na tydzień [  ] na panelu sterowania aplikacji.

Wybierz poszczególne dni tygodnia, wszystkie dni robocze, weekendy lub cały tydzień dla swojego profilu grzewczego.

Naciśnij czas, aby wybrać czas zakończenia każdego okresu i naciśnij temperaturę, aby wybrać żądaną temperaturę.

Zakres czasu: 00:00-24:00, krok: 10 minut.

Zakres temperatur: 5-30 °C , krok: 0,5 °C .

### 9.3 Otwarte okno

Naciśnij ikonę otwartego okna [  ] na ekranie ustawień aplikacji.

Wybierz żądaną temperaturę.

Zakres temperatur: 5-30 °C , krok: 0,5 °C .

### 9.4 Komfortowa temperatura

Naciśnij ikonę komfortowej temperatury [  ] na ekranie ustawień aplikacji.

Wybierz żądaną temperaturę.

Zakres temperatur: 5-30 °C , krok: 0,5 °C .

### 9.5 Temperatura ekonomiczna

Naciśnij ikonę ekonomicznej temperatury [  ] na ekranie ustawień aplikacji.

Wybierz żądaną temperaturę.

Zakres temperatur: 5-30 °C , krok: 0,5 °C .

### 9.6 Przesunięcie temperatury

Naciśnij ikonę zmiany temperatury [  $\pm$  ] na ekranie ustawień aplikacji.

Wybierz żądaną temperaturę.  
Zakres temperatur: - 5-5 °C , krok: 0,1 °C .

### 9.7 Ustawienia wakacji



Kliknij ikonę wakacji [  ] na ekranie ustawień aplikacji.

Wybierz datę zakończenia i datę rozpoczęcia.

Wybierz żądaną temperaturę.

Zakres temperatur: 5-30 °C , krok: 0,5 °C .

### 10. Niski poziom naładowania baterii

Gdy ładowanie baterii będzie mniejsze niż 12%, zostanie wyświetlona ikona powiadomienia o niskim poziomie naładowania [  ]. Należy wymienić element jak najszybciej. Jeśli na urządzeniu wyświetlana jest tylko ikona [  ], urządzenie jest niedostępne.

### 11. Resetowanie

Naciśnij i przytrzymaj przycisk resetowania przez 5 sekund, na wyświetlaczu urządzenia pojawi się „FAC”. Urządzenie wykonuje resetowanie.

Po zresetowaniu urządzenia dane nie zostaną zapisane, konieczne będzie ponowne sparowanie urządzenia.



Zresetować przez  
5 sekund

## 12. Rozwiązywanie problemów i konserwacja

Kod błędu na wyświetlaczu	Problem	Sposób rozwiązania
Niski poziom naładowania baterii	Niski poziom naładowania baterii	Wymień elementy zasilające
F1	Napęd zaworu jest powolny	Sprawdź instalację, sprawdź kran grzewczy
F2	Zakres działania jest zbyt szeroki	Należy sprawdzić mocowanie termostatu grzejnikowego
F3	Zbyt mały zakres regulacji	Należy sprawdzić, czy trzpień zaworu nie jest zablokowany



### 13. Dane techniczne

Elementy zasilające: 2x AA

Zakres temperatur: 5-30 °C

Wyświetlacz: LED

Maksymalna moc promieniowania: 10 dBm

Wymiary (szer. x wys. x gł.): 59x59x100 mm

Waga: 190 g (z bateriami)/140 g (bez baterii)

Temperatura pracy: -10 °C - 40 °C

Środowisko pracy: wewnątrz

Bezpieczeństwo: CE/ROHS

Częstotliwość: 2,4 GHz

Stopień ochrony: Ip20

Żywotność baterii: 0,5-1 rok

### 16. Kompletowanie

1x Termostat grzejnikowy Zigbee

2x Elementy zasilające AA

1x adaptery pre Danfoss (RA, RAV a RAVL),  
M28x1,5mm, M30x1,5mm, Caleffi, Giacomini,  
Trzpień wyrzutnika

1x Śruba do adaptera

1x Instrukcja obsługi

## INFORMACJE O UTYLIZACJI I RECYKLINGU

Wszystkie produkty z niniejszym oznaczeniem należy utylizować zgodnie z przepisami w sprawie zużytego sprzętu elektrycznego i elektronicznego (dyrektywa 2012/19/UE). Wyrzucanie ich razem ze zwykłymi odpadami komunalnymi jest niedozwolone. Wszystkie urządzenia elektryczne i elektroniczne należy utylizować zgodnie ze wszystkimi przepisami w określonych miejscach zbiórki z odpowiednimi uprawnieniami i certyfikacją według przepisów regionalnych i ustawodawstwa. Właściwa utylizacja i recykling pomagają w minimalizacji wpływu na środowisko naturalne oraz ludzkie zdrowie. Pozostałe informacje w zakresie utylizacji można otrzymać u sprzedającego, w autoryzowanym serwisie lub w lokalnych urzędach.

## DEKLARACJA ZGODNOŚCI EŪ

Tesla Global Limited niniejszym oświadcza, że TSL-TRV500-TV05ZG urządzenia radiowego model jest zgodny z dyrektywą 2014/53/EU. Pełny tekst deklaracji zgodności UE jest dostępny pod następującym adresem internetowym: [tsl.sh/doc](http://tsl.sh/doc)

**Łączność:** ZigBee IEEE 802.15.4

**Zakres(-ów) częstotliwość:** 2.400~2.480GHz

**Maks. moc częstotliwości radiowej (EIRP):** 10 dBm



### Producent

Tesla Global Limited  
Far East Consortium Building,  
121 Des Voeux Road Central  
Hong Kong  
[www.teslasmart.com](http://www.teslasmart.com)



**TESLA SMART  
THERMOSTATIC  
VALVE TV500**

HASZNÁLATI  
ÚTMUTATÓ

EN

DE

CZ

SK

PL

HU

SL

## 1. Információk az Útmutatóról

Kérjük, a készülék használatba vétele előtt figyelmesen olvassa végig ezt az útmutatót. Az útmutató fontos információkat tartalmaz a készülék rendeltetésszerű használatára vonatkozóan. Különösen vegye figyelembe a biztonsági megjegyzéseket. Őrizze meg az útmutatót későbbi ellenőrzés céljából. Ha a készüléket használatra átadja más személyeknek, kérjük, adja át az útmutatót is.

## 2. Készülék-leírás

A termosztátfej (TRV) egy önszabályozó szelep, amely a melegvíz-fűtési rendszer radiátorára van felszerelve, és a radiátorba áramló melegvíz mennyiségének változtatásával szabályozza a helyiség hőmérsékletét. A TV500 TRV-vel kényelmesen beállíthatja a helyiség hőmérsékletét 5-30 °C között, és több mint 15% energiát takaríthat meg.

A termosztátfej minden normál radiátorszelephez illeszkedik, és könnyen felszerelhető - anélkül, hogy vizet kellene leereszteni vagy be kellene avatkozni a fűtési rendszerbe. A kiegészítő boost funkció lehetővé teszi a radiátor rövid ideig tartó gyors felmelegítését a szelep 5 percig történő megnyitásával. A kisugárzott hőnek köszönhetően azonnal kellemes szobahőmérséklet lesz.

### 3. Készülék áttekintése

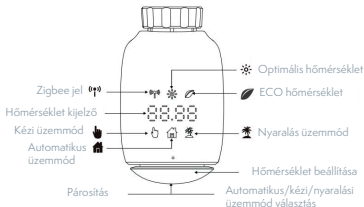

### 4. Indítás

#### 4.1 Indítás előtt

A TRV működéséhez 2 x AA elemre van szükség, kérjük, ezeket készítse elő.

A hőmérséklet Celsius fokban van megadva.

#### 4.2 Az elemek behelyezése (cseréje)

Helyezzen be 2 új AA elemet az elemtartóba, ügyelve arra, hogy a megfelelő irányban legyenek.

Az új alkáli elemek élettartama körülbelül 0,5 - 1 év.

A kijelzőn az elem szimbólum [ ] jelzi, hogy az elemeket ki kell cserélni. A lemerült elemek eltávolítása után várjon kb. 1 percet, mielőtt behelyezné az újakat. Ez a készülék nem támogatja az újratölthető elemekkel való működést.

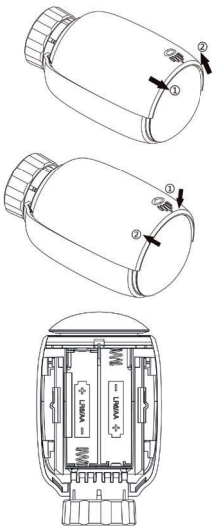

### 4.3 Adaptív működés

Az , InS , felirat a forgó [  ] kijelzővel azt mutatja, hogy a motor még mindig visszafelé teker.

Ha a kijelzőn , AdA , jelenik meg, akkor a radiátor termosztát a szelepre szerelhető. A telepítés után nyomja meg a párosító gombot az adaptív működéshez.

Az , AdA' kijelzés a forgó [  ] kijelzővel azt mutatja, hogy a termosztátot a szelephez igazítja egy adaptáló beállítás.

 Ha az adaptáló beállítás a telepítés előtt indult el, nyomja meg a párosítás gombot, és a motor visszamegy az , InS , pozícióba. Ha hibaüzenet (F1, F2, F3) jelenik meg, nyomja meg a Párosítás/Boost gombot, és a motor hasonlóképpen visszamegy az , InS , pozícióba.

## 5. A radiátor termosztátjának felszerelése

A termosztátfejet könnyű felszerelni, és a fűtővíz leeresztése vagy a fűtési rendszerbe való beavatkozás nélkül elvégezhető. Nincs szükség speciális szerszámokra, és a fűtést sem kell kikapcsolni.

A termosztátra szerelt gyűrűs anya univerzálisan és tartozékok nélkül használható minden M30 x 1,5 menettel rendelkező szelephez a legnépszerűbb gyártók, mint például:

Danfoss  
Heimeier  
MNG  
Junkers  
Landis&Gyr (Duodyr)

Honeywell-Braukmann  
Oventrop  
Schlösser  
Comap  
Valf Sanayii  
Mertik Maxitrol

Watts  
Wingenroth (Wiroflex) Idmar54  
R.B.M  
Tiemme  
Jaga  
Siemens

A készülék a mellékelt adapterek segítségével a Danfoss RA, Danfoss RAV és Danfoss RAVL típusú radiátorszelepekre szerelhető.



## 5.1 Csavarja ki a meglévő termosztátját

Ne aggódjon, a víz nem fog szivárogni a folyamat során.

## 5.2 M30 x 1,5 mm

Csavarja a TV500 okos radiátor termosztátfejet közvetlenül a radiátorra, ha a csatlakozó típusa M30 x 1,5 (a képen látható módon). Beállíthatja a szöget, hogy a led kijelző Ön felé nézzen.

-A termosztát tárcsát a maximális értékre állítsa, a maximális érték 6 vagy 8 lehet.

Ellenőrizze, hogy az [ C ] aktív-e.

-Telepítse a készüléket.

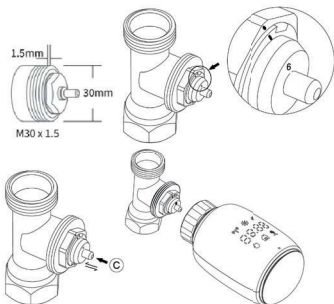

### 5.3 Danfoss RAVL szelep

- Ellenőrizze, hogy az [ **C** ] aktív-e.
  - A szelepház belső felületén hosszúkás bevágások vannak, amelyek biztosítják, hogy az adapter megfelelően csatlakozzon, amikor felpattan: pattintsa fel az adaptert teljesen, hogy az adapterben lévő csapok egy vonalban legyenek a szelepen lévő bevágásokkal.
  - Szerelje be az adaptert úgy, hogy az A sík a B síkhoz igazodjon.
- Szerelje be a körkörös csövet a készülékbe.
- Telepítse a készüléket.

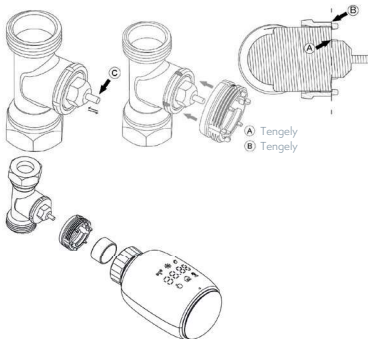

## 5.4 Danfoss RAV szelep

- Ellenőrizze, hogy az [ **C** ] aktív-e.
  - A szelepház belső felületén hosszúkás bevágások vannak, amelyek biztosítják, hogy az adapter megfelelően csatlakozzon, amikor felpattan: pattintsa fel az adaptert teljesen, hogy az adapterben lévő csapok egy vonalban legyenek a szelepen lévő bevágásokkal.
  - Szerelje be az adaptert úgy, hogy az A sík a B síkhoz igazodjon.
- Szerelje be a körkörös csövet a készülékbe.  
- Telepítse a készüléket.

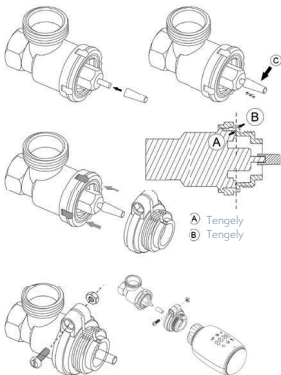

## 5.5 Danfoss RA szelep

- Forgassa el a termosztát tárcsát a maximális értékre, „N” Align Dial.
- Ellenőrizze, hogy az [ **Ⓒ** ] aktív-e.
- A szelep testén a kerületükön hosszúkás bevágások vannak, amelyek biztosítják, hogy az adapter megfelelően üljön, amikor felpattan: pattintsa fel az adaptert teljesen, hogy az adapterben lévő csapok egy vonalban legyenek a szelepen lévő bevágásokkal.
- Szerelje be az adaptert úgy, hogy az A sík a B síkhoz igazodjon.
- Csatlakozó anya.
- Szerelje be a kerek csövet a készülékbe.
- Telepítse a készüléket.

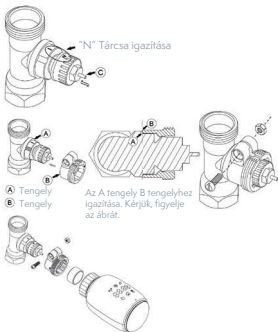

## 5.6 M28 x 1,5 mm

- Válassza ki a kioldó rúd hosszát a következő márkák vagy szelepméretek és a kioldó mérete szerint a rúd 15/17/19/24 mm-es.

- Szerelje be a megfelelő méretű kioldó rudat a furatba.

- Szerelje fel az adaptert az M28 \* 1,5 szelepre.

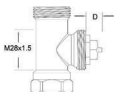

Gyártó	Kioldó rúd
Herz, MMA, Remag	17mm
TA, Comap, Markaryds	19mm
SAM, Slovarm	24mm
Others (See list)	



D	Kioldó rúd
11.0-13mm	15mm
9.0-11.5mm	17mm
7.0-9.0mm	19mm
1.0-3.5mm	24mm

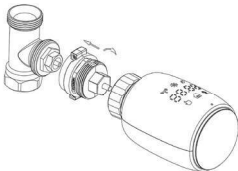

### 5.7 Giacomini szelep

- Szerelje fel az adaptert a Giacomini szelepre a megfelelő irányban.
- Szerelje be a GIA kioldó rudat a lyukba.

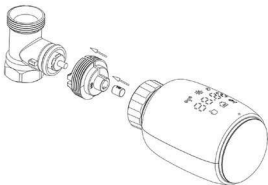

### 5.8 Caleffi szelep

- Nyissa ki a szelep áramlását a maximális értékre, ahogyan az az 1. ábrán látható.
- Szerelje fel az adaptert a Caleffi szelepre a megfelelő irányban.

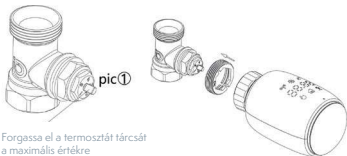

Forgassa el a termosztát tárcsát a maximális értékre

## 5.9 A kioldó rúd használata

A fémszelep méret- és összeszerelési tűréshatárai miatt a következő helyzetek alakulhatnak ki:

1. Ha a készülék hibás, a kijelző F2-t ír ki.
2. A fémszelep nem zárható teljesen, és folyamatosan melegszik.

Kezelési módszer: (1), ha a fenti két helyzet továbbra is fennáll, próbálja meg a 2,6 mm-es (2) kioldó rudat használni helyette.



## 6. Interfész kijelző

Amikor a LED az alábbi információkat mutatja, a termosztát készen áll a konfigurálásra. Ha nem, kérjük, távolítsa el és telepítse újra az elemeket, és ismétlje meg a 4. lépést.

Nyomja meg a reset gombot a digitális kijelző irányának megváltoztatásához az Ön választása szerint.

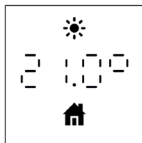

## 7 Csatlakozás egy alkalmazáshoz

### Felkészülés a használatra

- A Tesla Smart alkalmazás iOS és Android rendszerre is elérhető. Keresse a Tesla Smartot az App Store-ban vagy a Google Play-ben, vagy szkennelje be a QR-kódot az alkalmazás letöltéséhez, és regisztráljon vagy jelentkezzen be fiókjába.
- Győződjön meg róla, hogy okostelefonja 2.4 GHz-es hálózathoz csatlakozik, és engedélyezve van a Bluetooth és a GPS helymeghatározás.



### Csatlakoztassa a készüléket

- Győződjön meg róla, hogy hozzáadta a Tesla Smart ZigBee Hub a Tesla Smart alkalmazáshoz.
- A Tesla Smart alkalmazással és a ZigBee Hubbal való párosításhoz a Tesla Smart I Valve fel kell szerelni a fűtőszelepre.
- Nyissa meg a Tesla Smart alkalmazást, és kattintson a ZigBee rubra, majd kattintson az Új eszköz hozzáadása gombra (győződjön meg róla, hogy a hubon lévő kék LED villog párosítási módban), vagy kattintson a + jelre a Tesla Smart alkalmazásban egy új eszköz hozzáadásához. Válassza ki a termostatikus szelepek - Tesla Smart I hermostatikus Valve lenetőséget, és kövesse a telefonon megjelenő lépésről-lépésre történő utasításokat a termostatikus szelep hozzáadásához.
- Nyomja meg a Falr Boost gombot a termostatikus szelepen 9 másodpercig, amíg a ZigBee jel ikon villogni nem kezd, jelezve, hogy a készülék párosítási üzemmódba lépett.
- Várja meg, amíg a készülék csatlakozik.

### A készülék vezérlése

- A Tesla Smart Thermostatic Valve vezérlése az alkalmazás segítségével.



## 8. Az eszköz jellemzői

### 8.1 Automatikus üzemmód

Automatikus üzemmódban az eszköz a hőmérsékletet a beállított fűtési profilnak megfelelően szabályozza.

A kézi módosítások a következő pontig aktiválódnak, amikor a profil változik. Ezután újra az előre beprogramozott profil szerint indul el a működés. Az automatikus üzemmód aktiválásához így járjon el:

- Nyomja meg a párosító gombot az [  ] ikon kiválasztásához.
- Alapértelmezett hőmérséklet: 17°C és 21°C.
- Hőmérséklet-tartomány: 5-30 °C, növekmény: 0.5°C.

**Alkalmazás működése:** Kattintson az alkalmazáson belül a manuális üzemmód ikonjára.

### 8.2 Manuális üzemmód

Manuális üzemmódban az eszköz a hőmérsékletet a gomb segítségével beállított aktuális hőmérsékletnek megfelelően szabályozza. A hőmérséklet a következő manuális módosításig ebben az állapotban marad. A manuális üzemmód aktiválásához a következőképpen járjon el:

- Nyomja meg a párosító gombot az [  ] ikon kiválasztásához.
- Alapértelmezett hőmérséklet: 20 °C.
- Hőmérséklet-tartomány: 5-30 °C, növekmény: 0.5°C.

**Alkalmazás működése:** Kattintson az alkalmazáson belül a manuális üzemmód ikonjára.

### 8.3 Nyaralás üzemmód

Ha elmegy szórakozni vagy bulizni, használhatja a nyaralás üzemmódot. A nyaralás üzemmód automatikusan

elindul a beállított idő kezdőpontjánál, és a nyaralási hőmérsékletet futtatja.

Ha a nyaralási üzemmód nincs aktiválva, és szeretné megtekinteni a nyaralási üzemmód beállításait, kérjük, nyomja meg a párosítás gombot a megtekintéshez, a nyaralási üzemmód ikon [  ] 5 másodpercig villogni fog, majd automatikusan visszatér az automata üzemmódba. Ha korábban szeretné megszüntetni a nyaralási üzemmódot, nyomja meg a párosítás gombot a megszüntetéshez.

**Alkalmazás működése:** Kattintson az Alkalmazás vezérlőpanelén a Mód ikonra, és a nyaralási üzemmód megszüntetéséhez váltson bármely más üzemmódra.

#### 8.4 Nyitott ablak érzékelése

A készülék automatikusan leállítja a fűtést, ha hirtelen hőmérséklet-csökkenést érzékel (alapértelmezés szerint 5 °C 5 perc alatt). Ezt általában egy nyitott ablak vagy ajtó okozza, és a nyitott ablak ikonja [  ] jelenik meg a készüléken. A készülék az előre beállított ablaknak megfelelően fog működni. Nyomja meg a párosítás gombot a törléshez.

**Alkalmazás működése:** Kattintson az alkalmazáson belül a nyitott ablak ikonra az ablaknyitás funkció törléséhez.

A nyitott ablak érzékelése csak automatikus és manuális üzemmódban működik.

#### 8.5 Offset hőmérséklet

Mivel a hőmérséklet mérése a radiátor termosztát-fején keresztül történik, a hőmérséklet eloszlása a helyiségben eltérő lehet. Ennek beállításához  $\pm 5^{\circ}\text{C}$ -os

hőmérséklet-eltolódás állítható be. Ha pl. 20°C névleges hőmérséklet van beállítva, de a helyiségben csak 18°C van, akkor -2°C-os eltolást kell beállítani. Az alkalmazás beállításai az eltolás hőmérséklet alapértelmezés szerint 0 fok. Az offset hőmérséklet beállításához a következőképpen járjon el:  
**Alkalmazás működése:** Kattintson az eltolás ikonra [±] a beállításokban.

## 8.6 Öko és komfort hőmérséklet

A komfort és öko hőmérséklet ikon egyszerűvé és felhasználóbaráttá teszi a komfort és öko hőmérséklet közötti váltást. Ezek gyárilag 21°C-ra (komfort hőmérséklet) és 17°C-ra (öko hőmérséklet) vannak beállítva.

**Alkalmazás működése:** Kattintson a Komfort [☀️] / Öko [🌿] hőmérséklet ikonra az alkalmazás vezérlőpanelén a megfelelő hőmérsékleti üzemmód kiválasztásához.

Még automatikus üzemmódban is bármikor megváltoztatható a hőmérséklet a gomb segítségével. Ezután a következő programváltásig változatlan marad.

## 8.7 Gyerekzár

A készülék működése zárolható, hogy megakadályozza a beállítások akaratlan megváltoztatását (pl. véletlen érintés miatt). A gyerekzár aktiválásához/deaktiválásához a következőképpen járjon el:

**Alkalmazás működése:** Kattintson a gyerekzár ikonra az Alkalmazás beállításai képernyőn. A készülék kijelzőjén megjelenik a „LOC”.

## 8.8 Fagyásgátló üzemmód

Ezt a funkciót akkor használhatja, ha télen kimozdul, vagy ha hosszabb ideig nem tartózkodik otthon. Amikor ezt a funkciót aktiválja, a házban az eszköz a hőmérsékletet 8°C-on tartja, és a kijelző „AF”-et mutat. A megszüntetéshez nyomja meg a párosítás gombot.

**Alkalmazás működése:** Kattintson a fagyásgátló ikonra [ ❄ ] a funkció be-/kikapcsolásához az alkalmazás beállítások képernyőjén.

Megjegyzés: A funkció aktiválása után a többi funkció nem érhető el, kivéve, ha a funkciót kikapcsolja.

## 8.9 Fűtés leállítása (energiatakarékos üzemmód)

Az elemek élettartama meghosszabbítható a fűtés kikapcsolásával. Ehhez a szelepet teljesen el kell zárni. A fűtés leállításának aktiválásához a készülék kijelzi a „HS” jelzést, a leállításhoz nyomja meg a párosítás gombot. Kérjük, járjon el a következők szerint:

**Alkalmazás működése:** Kattintson a Fűtés leállítása ikonra [ IIII ] a funkció be-/ kikapcsolásához az Alkalmazás beállításai képernyőn.

Megjegyzés: A funkció aktiválása után a többi funkció csak akkor érhető el, ha a funkciót kikapcsolja.

## 8.10 Meszesedés elleni (vízkömentesítés) védelem

A berendezés hetente egy bizonyos ideig automatikusan működik, hogy megakadályozza a szelep vízkövesedését.

## 8.11 Boost

Ha előfordul, hogy a szokásosnál korábban ér haza, a gyorsfűtés funkcióval gyorsabban élvezheti a szoba

melegét. Aktiváláskor a szelep 5 percre teljesen kinyílik. A helyiség felfűtése 5 percnél tovább tart, de a radiátor által leadott hő azonnal érezhető. A boost funkció aktiválva van. A funkcióból hátralévő időt másodpercekben mutatja a kijelző. („299’ - ,000”). Ezen 5 perc elteltével az eszköz a korábban beállított hőmérséklettel, a korábban aktív üzemmódra (automatikus/manuális) vált át. Ha ezt a funkciót idő előtt meg akarja szüntetni, nyomja meg a párosítás gombot a megszüntetéshez.

**Alkalmazás működése:** Válassza ki a funkciót az alkalmazáson belül a boost aktiválásához. Kattintson a Boost ikonra [  ] az App vezérlőpanelen a boost funkció megszüntetéséhez.

## 9. A beállítása.

Kattintson a beállítások ikonra [  ] az alkalmazás vezérlőpanelén.

### 9.1 Dátum

Ha a készüléket sikeresen párosította a telefonnal, a készülék idő-beállításai szinkronizálódnak a telefon idő-beállításával.

### 9.2 Heti programozási szakasz

Ebben a menüpontban létrehozhat egy fűtési profilt a fűtési és hűtési fázisokkal az Ön személyes igényeinek megfelelően. Naponta legfeljebb tíz hőmérsékleti fokozatot állíthat be. A gyári alapértelmezett érték öt fokozat.

Kattintson az alkalmazás vezérlőpanelén a heti programozási szakasz ikonjára [  ].

Válassza ki a hét egyes napjait, az összes hétköznapot, a hétvégét vagy az egész hetet a fűtési profilhoz.

Kattintson az időre az egyes időszakok befejezésének kiválasztásához, és kattintson a hőmérsékletre a kívánt hőmérséklet kiválasztásához.

Időtartomány: 24:00-24:00, növekmény: 10 perc.

Hőmérséklet-tartomány: 5-30 °C, növekmény: 0.5°C.

### 9.3 Nyitott ablak

Kattintson a megnyitott ablak ikonra [  ] az Alkalmazás beállításai képernyőn.

Válassza ki a kívánt hőmérsékletet.

Hőmérséklet-tartomány: 5-30 °C, növekmény: 0.5°C.

### 9.4 Kényelmes hőmérséklet

Kattintson a kényelmes hőmérséklet ikonra [  ] az alkalmazás beállítások képernyőjén.

Válassza ki a kívánt hőmérsékletet.

Hőmérséklet-tartomány: 5-30 °C, növekmény: 0.5°C.

### 9.5 Öko hőmérséklet

Kattintson az Öko hőmérséklet ikonra [  ] az alkalmazás beállítások képernyőjén.

Válassza ki a kívánt hőmérsékletet.

Hőmérséklet-tartomány: 5-30 °C, növekmény: 0.5°C.

### 9.6 Offset

Kattintson az Alkalmazás beállításai képernyőn az Offset hőmérséklet ikonra [ ± ].

Válassza ki a kívánt hőmérsékletet.

Hőmérséklet-tartomány: -5-5 °C, növekmény: 0.1°C.

## 9.7 Nyaralás mód beállítása



Kattintson a nyaralási mód ikonra [  ] az alkalmazás beállításai képernyőn.

Válassza ki a végdátumot és a kezdeti dátumot.

Válassza ki a kívánt hőmérsékletet.

Hőmérséklet-tartomány: 5-30 °C, növekmény: 0.5°C.

## 10. Alacsony töltöttségű elemek

Ha az elemek töltöttsége kevesebb, mint 12%, az alacsony töltöttségi szint ikonja [  ] jelenik meg. Kérjük, mielőbb cserélje ki az elemeket. Ha a készülék csak az [  ] jelzést jeleníti meg, a készülék nem elérhető.

## 11. Reset

Nyomja meg és tartsa lenyomva a reset gombot 5 másodpercig, a készülék kijelzi a „FAC” feliratot. A készülék újraindul.

A készülék alaphelyzetbe állítása után az adatok nem kerülnek elmentésre, és a készüléket újra párosítani kell.



Visszaállítás gombot  
5 másodpercig

## 12. Hibaelhárítás és karbantartás

Hibakód a kijelzőn	Probléma	Megoldás
Alacsony Elem 	Az elem töltöttsége alacsony	Cserélje ki az elemeket
F1	Lassú szelepmeghajtás	Ellenőrizze a beszerelést, ellenőrizze a fűtőszelepet
F2	Túl tág a működtetési tartomány	tartomány Kérjük, ellenőrizze a radiátor termosztát rögzítését
F3	Túl kicsi a beállítási tartomány	Kérjük, ellenőrizze, hogy a szelep csapja nem akad-e be



### 13. Műszaki adatok

Elemek: 2x AA

Hőmérséklet-tartomány: 5-30°C

Megjelenítés: LED

Maximális kisugárzott teljesítmény: 10dBm

Méret (szélesség x magasság x mélység):

59x59x100 mm

Súly: 190g (elemekkel együtt)/140g (elemek nélkül)

Működési hőmérséklet: -10 °C- 40 °C

Működési terület: beltéri

Biztonság: CE/ROHS

Frekvencia: 2.4GHz

Védelmi fokozat: Ip20

Elemek élettartama: 0,5-1 év

### 14. A csomag tartalma

1x Zigbee radiátor termosztátfej

2x AA elem

1x Adapterek Danfosshoz (RA, RAV és RAVL)

M28x1,5mm, M30x1,5mm, Caleffi,

Giacomini, Kioldó rúd

1x csavar az adapterhez

1x használati útmutató

## MEGSEMMISÍTÉSI ÉS ÚJRAHASZNOSÍTÁSI INFORMÁCIÓK

Az ezzel a jelöléssel ellátott termékeket az elektromos és elektronikus berendezések megsemmisítésére vonatkozó előírásokkal összhangban kell megsemmisíteni (2012/19/EU irányelv). Tilos őket a normál háztartási hulladék közé dobni. Minden elektromos és elektronikus berendezést a helyi és európai előírásoknak megfelelően semmisítsen meg, a helyi és európai előírásoknak megfelelő jogosultsággal és tanúsítvánnyal rendelkező gyűjtőhelyen. A megfelelő módon történő megsemmisítés és az újrahasznosítás segít minimalizálni a környezetre és az emberi egészségre gyakorolt hatásokat. A megsemmisítésre vonatkozó további információkért forduljon az eladóhoz, a hivatalos szervizhez vagy a helyi hivatalokhoz.

## EU-MEGFELELŐSÉGI NYILATKOZAT

Tesla Global Limited igazolja, hogy a TSL-TRV500-T-V05ZG típusú rádióberendezés megfelel a 2014/53/EU irányelvnek. Az EU-megfelelőségi nyilatkozat teljes szövege elérhető a következő internetes címen:  
tslsh/doc

**Kapcsolódás:** ZigBee IEEE 802.15.4

**Az(ok) a frekvenciasáv(ok):** 2.400~2.480GHz

**Frekvenciasávban maximális jelerősség (EIRP):** 10dBm



**Termelő**

Tesla Global Limited  
Far East Consortium Building,  
121 Des Voeux Road Central  
Hong Kong  
[www.teslasmart.com](http://www.teslasmart.com)



**TESLA SMART  
THERMOSTATIC  
VALVE TV500**

UPORABNIŠKI  
PRIROČNIK

EN

DE

CZ

SK

PL

HU

SL

## **1. Informacije o tem priročniku**

Pred uporabo naprave bi morali v celoti prebrati ta priročnik. Navodilo vsebuje pomembne informacije o uporabi naprave, kot je bilo predvideno. Varnostne smernice je treba upoštevati s posebno skrbnostjo. Za nadaljnje nasvete je treba shraniti priročnik. Pri prenosu naprave za uporabo drugih je treba predložiti tudi navodila.

## **2. Opis izdelka**

Termostatski ventil radiatorja (TVR) je samoregulirajoči ventil, nameščen na radiatorju sistema za ogrevanje vode, da prilagodi temperaturo v prostoru s spreminjanjem pretoka vroče vode v radiator.

TVR TV500 lahko priročno prilagodi sobno temperaturo v območju od 5 do 30°C in prihrani več kot 15% porabe energije. Termostat radiatorja je primeren za vse običajne radiatorske ventile ter se ga da enostavno namestiti - brez potrebe po odvajanju vode ali poseganja v ogrevalni sistem.

Funkcija dodatne ojačitve vam omogoča hitro segrevanje radiatorja za kratek čas, ki odpre ventil za 5 minut. S sijočo toplino v sobi bo takoj dosežena prijetna temperatura.

### 3. Pregled naprave



### 4. Zagon

#### 4.1 Pred začetkom dela

Za delo TVR zahteva 2 elementa tipa AA, kupiti jih je treba vnaprej.

Temperatura je označena v stopinjah Celzija.

#### 4.2 Namestitev (zamenjava) baterij

V predal za baterijo vstavite 2 nova elementa AA ter se prepričajte, da sta pravilno nameščena.

Življenje novih alkalnih elementov je približno 0,5 - 1 let. Simbol baterije [  ] na zaslonu kaže, da je treba predmete zamenjati. Po odstranitvi izpuščenih elementov počakajte približno 1 minuto, preden vstavite nove. Ta naprava ne podpira baterij za polnjenje.

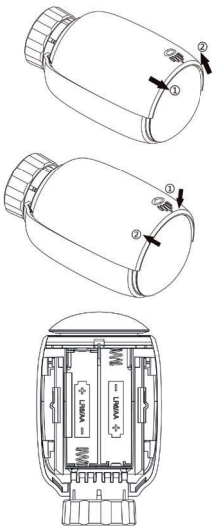

### 4.3 Prilagodljivi začetek

Prikaz »InS« z [  ], ki se vrti, kaže, da je motor še vedno obrnjen.

Ko zaslon prikaže »AdA«, lahko na ventil namestite termostat radiatorja. Po namestitvi kliknite gumb za povezavo, da izvedete prilagodljivi začetek.

Prikaz »AdA« z [  ], ki se vrti, kaže na to, da se izvaja prilagodljivi začetek za prilagoditev termostata ventila.

 Če se postopek prilagoditve začne pred namestitvijo, kliknite gumb za komunikacijo, da vrnete motor na »InS«. Če je prikazano sporočilo o napaki (F1, F2, F3), morate pritisniti gumb Pair/Boost (Povezava/Ojačitev), motor pa se bo vrnil tudi na »InS«.

## 5. Namestitev termostata radiatorja

Termostat radiatorja se da »enostavno namestiti, kar je mogoče izvesti brez odvajanja vode iz ogrevalnega sistema ali intervencije v ogrevalnem sistemu. Posebna orodja niso potrebna, prav tako vam ni treba izklopiti ogrevanja. Prstanska matica, pritrjena na radiatorski termostat, se lahko uporablja na splošno in brez dodatkov za vse ventile z velikostjo niti M30x1,5 pri najbolj priljubljenih proizvajalcih, kot so:

Danfoss  
Heimeier  
MNG  
Junkers  
Landis&Gyr (Duodyr)

Honeywell-Braukmann  
Oventrop  
Schlösser  
Comap  
Valf Sanayii  
Mertik Maxitrol

Watts  
Wingenroth (Wiroflex) Idmar54  
R.B.M  
Tiemme  
Jaga  
Siemens

S pomočjo adapterjev, vključenih v dobavni komplet, je napravo mogoče namestiti na radiatorske ventile Danfoss RA, Danfoss RAV in Danfoss RAVL.



## 5.1 Odvijte termostat radiatorja, ki se trenutno uporablja

Med tem postopkom voda ne bo puščala.

## 5.2 M30 x 1,5 mm

Privijte pametni radiatorski termostat TV500 neposredno na radiator, če je tip konektorja M30x1,5 (slika spodaj). Kot nagiba je mogoče nastaviti tako, da je LED pravilno usmerjena proti uporabniku.

- Obrnite gumb termostata na največjo vrednost, največja vrednost je lahko 6 ali 8.
- Preverite, ali je aktiven [ **Ⓒ** ].
- Namestite napravo.

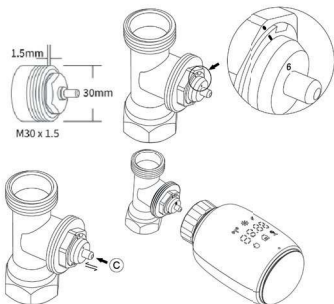

### 5.3 Ventil Danfoss RAVL

- Prepričajte se, da je aktiven [ **C** ].
- Telesa ventilov imajo podolgovate zarez po celotnem obodu, kar zagotavlja pravilno namestitvev adapterja pri fiksiranju: popolnoma pritrdite adapter tako, da zatiči znotraj adapterja sovpadajo z utori na ventilu.
- Namestite adapter, poravnajte ravnino A z ravnino B.
- Namestite okroglo cev v napravo.
- Namestite napravo.

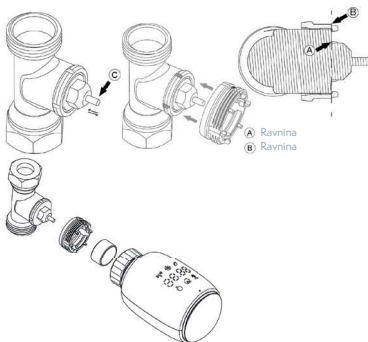

## 5.4 Ventil Danfoss RAV

- Prepričajte se, da je aktiven [ **C** ].
- Telesa ventilov imajo podolgovate zareze po celotnem obodu, kar zagotavlja pravilno namestitvev adapterja pri fiksiranju: popolnoma pritrdite adapter tako, da zatiči znotraj adapterja sovpadajo z utori na ventilu.
- Namestite adapter, poravnajte ravnino A z ravnino B.
- Namestite matico.
- Namestite napravo.

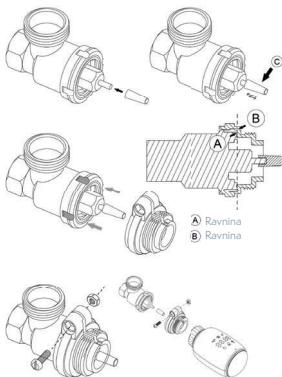

## 5.5 Ventil Danfoss RA

- Obrnite gumb termostata na največjo vrednost, «N».
- Prepričajte se, da je aktiven [ **C** ].
- Telesa ventilov imajo podolgovate zareze po celotnem obodu, kar zagotavlja pravilno namestitev adapterja pri fiksiranju: popolnoma pritrdite adapter tako, da zatiči znotraj adapterja sovpadajo z utori na ventilu.
- Namestite adapter, poravnajte ravnino A z ravnino B.
- Namestite matico.
- Namestite okroglo cev v napravo.
- Namestite napravo.

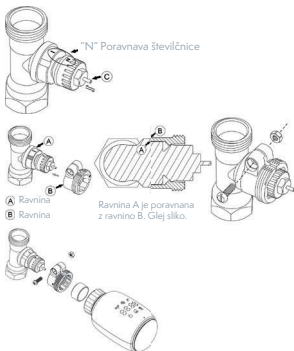

## 5.6 M28 x 1,5 mm

- Izberite dolžino stebra ejektorja glede na naslednje znamke ali velikosti ventilov ter velikost ejektorske palice

15/17/19/24 mm.

- Namestite ejektorsko palico pravilne velikosti v luknjo.

- Namestite adapter na ventil M28 \* 1,5.

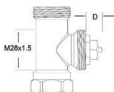

Proizvajalec	Ejektorska palica
Herz, MMA, Remag	17mm
TA, Comap, Markaryds	19mm
SAV, Slovarm	24mm
Others (See list)	



D	Ejektorska palica
11.5-13mm	15mm
9.0-11.5mm	17mm
7.0-9.0mm	19mm
1.0-3.5mm	24mm

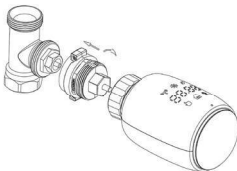

## 5.7 Ventil Giacomini

- Namestite adapter na ventil Giacomini v pravilni smeri.
- Namestite ejektorsko palico GIA v luknjo.

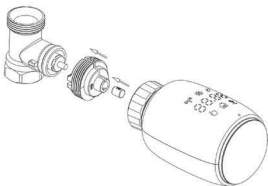

## 5.8 Ventil Caleffi

- Odprite pretok ventila do maksimuma, kot je navedeno na Sliki 1.
- Namestite adapter na ventil Caleffi v pravilni smeri.

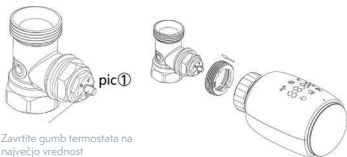

Zavrtite gumb termostata na največjo vrednost

## 5.9 Uporaba ejektorske palice

Zaradi dimenzijskih toleranc in namestitve kovinskega ventila lahko to povzroči naslednje situacije:

1. Če pride do okvare naprave, se prikaže F2
2. Kovinski ventil se ne more popolnoma zapreti in se nenehno segreva

Kako uporabljati: najprej je treba uporabiti 1,6 mm ejektorsko palico (1), če zgornji dve situaciji še vedno obstajata, poskusite uporabiti 2,6 mm ejektorsko palico (2).



## 6. Zaslon vmesnika

Ko lučka LED prikaže spodnje informacije, je radiator-ski termostat pripravljen za nastavitvev. Če ne, odstranite in znova namestite baterije ter ponovite 4. korak. Pritisnite gumb za ponastavitev, da spremenite smer digitalnega prikaza po vaši izbiri.



## 7 Povezovanje z aplikacijo

### Priprava na uporabo

- Aplikacija Tesla Smart je na voljo za IOS in Android. V trgovini App Store ali Google Play poiščite aplikacijo Tesla Smart ali pa preberite kodo OR, da prenesete aplikacijo in se registrirate ali prijavite v svoj račun.
- Prepričajte se, da je vaš pametni telefon povezan z Oomrežjem 2,4 GHz ter da sta omogočena Bluetooth in lokacija GPS.



### Priključite napravo

- Odprite aplikacijo Tesla Smart In kliknite na vozlišče ZigBee, nato kliknite Dodaj novo napravo" (prepričajte se, da modra dloda LED na vozlišču utripa v načinu seznanjanja) ali kliknite znak „+ v aplikaciji Tesla Smart, da dodate novo napravo. Izberite lermostatski ventili Tesla Smart Thermostatic Valve in sledite navodilom po korakih v telefonu, da dodate termostatski ventil.
- Pritisnite gumb „Pair Boosf na termostatskem ventilu za 9 sekund, dokler ikona signala ZigBee ne začne utripati, kar pomenili, da je naprava prešla v način seznanjanja.
- Počakajte, da se naprava poveže.

### Upravljanje naprave

- Z aplikacijo upravljajte Tesla Smart Thermostatic Valve.



## 8. Značilnosti izdelka

### 8.1 Samodejni način

V samodejnem načinu se temperatura prilagaja glede na nastavljen ogrevalni profil. Ročne spremembe so aktivirane do naslednje spremembe profila. Po tem se definirani ogrevalni profil ponovno aktivira. Če želite aktivirati samodejni način, izvedite naslednja dejanja:

- Pritisnite gumb za povezavo, da izberete ikono [  ].
- Privzeta temperatura: 17°C in 21°C.

Temperaturno območje: 5-30°C , korak: 0,5°C.

**Dejanja v aplikaciji:** kliknite ikono ročnega načina na nadzorni plošči aplikacije.

### 8.2 Ročni način upravljanja

V ročnem načinu se temperatura prilagaja glede na trenutno temperaturo, nastavljeno z gumbom. Temperatura ostane aktivirana do naslednje ročne spremembe. Če želite aktivirati način ročnega upravljanja, izvedite naslednja dejanja:

- Pritisnite gumb za povezavo, da izberete ikono [  ].
- Privzeta temperatura: 20°C.

Temperaturno območje: 5-30°C , korak: 0,5°C.

**Dejanja v aplikaciji:** kliknite ikono ročnega načina na nadzorni plošči aplikacije.

### 8.3 Počitniški način

Ko greste ven ali na zabavo, lahko uporabite počitniški način. Počitniški način se samodejno zažene na začetni točki nastavljenega časa ter zažene počitniško temperaturo.

Če počitniški način ni aktiviran in je treba pregledati nastavitvev počitniškega načina, morate za pregled pritisniti gumb za povezavo, ikona počitniškega načina [  ] pa bo utripala 5 sekund in se nato samodejno

vrnila v samodejni način. Če morate prej končati počitniški način, pritisnite gumb za povezavo, da prekličete počitniški način.

**Dejanja v aplikaciji:** kliknite ikono načina na nadzorni plošči aplikacije in preklopite na kateri koli drug način, da prekličete počitniški način.

#### 8.4 Zaznavanje odprtega okna

Naprava samodejno ustavi ogrevanje, ko zazna nenaden padec temperature (privzeto 5°C v 5 minutah). To je običajno posledica odprtega okna ali vrat, naprava pa bo prikazala ikono odprtega okna [  ]. Naprava bo delovala v skladu z nastavitvami okna. Za preklic pritisnite gumb za povezavo.

**Dejanja v aplikaciji:** kliknite ikono odprtega okna v aplikaciji, da prekličete funkcijo odprtega okna. Zaznavanje odprtega okna deluje samo v samodejnem načinu in načinu ročnega upravljanja.

#### 8.5 Temperaturni premik

Ker temperaturo meri radiatorski termostat, se lahko porazdelitev temperature v prostoru spreminja. Za prilagoditev te porazdelitve je mogoče nastaviti temperaturni premik  $\pm 5^{\circ}\text{C}$ . Če je nazivna temperatura nastavljena na npr. 20°C, vendar je v prostoru samo 18°C, je treba nastaviti odmik -2°C. V nastavitvah aplikacije je privzeti temperaturni odmik 0 stopinj. Če želite prilagoditi temperaturni premik, naredite naslednje:

**Dejanja v aplikaciji:** kliknite ikono temperaturnega premika [  $\pm$  ] v nastavitvah.

## 8.6 Varčna in udobna temperatura

Ikona za udobno in varčno temperaturo omogoča preprosto in uporabniku prijazno preklapljanje med udobno in varčno temperaturo. Tovarniško je nastavljena na 21°C (udobna temperatura) in 17°C (varčna temperatura).

**Dejanja v aplikaciji:** pritisnite ikono udobne temperature [  ]/temperature okolja [  ] na nadzorni plošči aplikacije, da izberete ustrezen temperaturni način.

Tudi v samodejnem načinu lahko temperaturo kadar koli spremenite z gumbom. Nato pa bo ostala nespremenjena do naslednje spremembe programa.

## 8.7 Otroška ključavnica

Delovanje naprave lahko blokirate, da preprečite nenamerne spremembe nastavitvev (na primer zaradi nehotenega dotika). Če želite omogočiti/onemogočiti otroško ključavnico, sledite tem korakom:

**Dejanja v aplikaciji:** kliknite ikono otroške ključavnice na zaslonu z nastavitvami aplikacije. Naprava prikaže »LOC«.

## 8.8 Način zaščite pred zmrzovanjem

To funkcijo lahko uporabljate pozimi, ko je treba iti ven ali ko je treba zapustiti hišo za dalj časa. Ko je ta funkcija aktivirana, se temperatura v hiši vzdržuje na 8°C, na zaslonu naprave pa se prikaže »AF«. Za preklic načina uporabite gumb za povezavo.

**Dejanja v aplikaciji:** pritisnite ikono načina proti zmrzovanju [  ], da omogočite/onemogočite funkcijo na zaslonu z nastavitvami aplikacije.

Opomba: če je ta funkcija aktivirana, druge funkcije ne bodo na voljo, dokler tega načina ne deaktivirate.

## 8.9 Način zaustavitve ogrevanja (varčevanje z energijo)

Življenjsko dobo baterije lahko podaljšate z izklopom gretja. Za to je ventil popolnoma zaprt. Za vklop zaustavitve ogrevanja se na zaslonu naprave prikaže »HS«, za preklic pa pritisnite gumb za povezavo. Narediti je treba naslednje:

**Dejanja v aplikaciji:** Pritisnite ikono za zaustavitev ogrevanja [  ], da omogočite/onemogočite funkcijo na zaslonu z nastavitvami aplikacije. Opomba: če je ta funkcija aktivirana, druge funkcije ne bodo na voljo, dokler tega načina ne deaktivirate.

## 8.10 Zaščita pred kalcifikacijo (odstranjevanje vodnega kamna)

Oprema bo samodejno delovala določeno obdobje vsak teden, da prepreči kalcifikacijo zaklopke.

## 8.11 Ojačitev

Včasih ljudje pridejo domov prej kot običajno, funkcija hitrega ogrevanja pa vam bo omogočila, da boste hitreje začutili toploto v prostoru. Po aktivaciji bo ventil popolnoma odprt 5 minut. Ogrevanje prostora traja več kot 5 minut, vendar se toplota, ki jo oddaja radiator, občuti takoj. Aktivirana je funkcija ojačanja. Preostali čas funkcije se bo odšteval v sekundah (od »299« do »000«).

Po teh 5 minutah pretvornik preklopi v način, ki je bil prej aktiven (samodejni/ročni način upravljanja) s prednastavljeno temperaturo. Če je treba to

funkcijo končati pred časom, morate pritisniti gumb za povezavo.

**Dejanja v aplikaciji:** izberite način vmesnika aplikacije za aktiviranje ojačanja. Kliknite ikono povečanja [  ] na nadzorni plošči aplikacije, da prekličete funkcijo povečanja.

## 9. Nastavitve

Kliknite ikono nastavitvev [  ] na nadzorni plošči aplikacije.

### 9.1 Datum

Po uspešni povezavi naprave s telefonom se čas naprave sinhronizira s časom telefona.

### 9.2 Faza tedenskega programiranja

V tej točki menija lahko ustvarite ogrevalni profil s fazami ogrevanja in hlajenja glede na vaše osebne potrebe. Za vsak dan lahko nastavite do deset temperaturnih stopenj. Tovarniška privzeta vrednost sicer je pet stopenj.

V nadzorni plošči aplikacije kliknite na ikono koraka tedenskega programiranja [  ].

Za svoj ogrevalni profil izberite posamezne dneve v tednu, vse dneve v tednu, vikende ali cel teden. Pritisnite čas, da izberete končni čas vsakega obdobja, in pritisnite temperaturo, da izberete zeleno temperaturo.

Časovni razpon: 0000-24.00, korak: 10 minut.

Temperaturno območje: 5-30 °C , korak: 0,5°C.

### 9.3 Odprto okno

Kliknite ikono odprtega okna [  ] na zaslonu z nastavitvami aplikacije.

Izberite želeno temperaturo.

Temperaturno območje: 5-30°C , korak: 0,5°C.

### 9.4 Udobna temperatura

Kliknite ikono udobne temperature [  ] na zaslonu z nastavitvami aplikacije.

Izberite želeno temperaturo.

Temperaturno območje: 5-30°C , korak: 0,5°C.

### 9.5 Varčna temperatura

Kliknite ikono varčne temperature [  ] na zaslonu z nastavitvami aplikacije.

Izberite želeno temperaturo.

Temperaturno območje: 5-30°C , korak: 0,5°C.

### 9.6 Temperaturni premik

Kliknite ikono temperaturnega premika [ ± ] na zaslonu z nastavitvami aplikacije.

Izberite želeno temperaturo.

Temperaturno območje: -5-5°C, korak: 0,1°C.

### 9.7 Nastavitve počitniškega načina

Kliknite ikono počitniškega načina [  ] na zaslonu z nastavitvami aplikacije.

Izberite končni in začetni datum.

Izberite želeno temperaturo.

Temperaturno območje: 5-30 °C , korak: 0,5°C.

## 10. Nizka napolnjenost baterije

Ko je napolnjenost baterije manjša od 12 %, se prikazuje ikona opozorila o nizki napolnjenosti bateriji [batt]. Element je treba zamenjati čim prej. Če se na napravi prikazuje samo ikona [batt], naprava ni na voljo.

## 11. Ponastavitev

Pritisnite in držite gumb za ponastavitev 5 sekund, na zaslonu naprave pa se prikaže »FAC«. Naprava izvaja ponastavitev.

Ko se naprava ponastavi, podatki ne bodo shranjeni, zato boste morali napravo znova združiti.



Ponastaviti 5 sekund

## 12. Odpravljanje težav in tehnično vzdrževanje

Koda napake na zaslonu	Problem	Način reševanja
Nizka napolnjenost napajalnih elementov <b>bA E</b>	Zamenjajte napajalne elemente	Prenizka napolnjenost napajalnih elementov
F1	Pogon ventila je počasen	Preverite instalacijo, preverite grelno pipo
F2	Območje delovanja je preširoko	Preveriti je treba pritrditev radiatorskega termostata
F3	Območje nastavitve je premajhno	Treba je preveriti, ali je zatič ventila zataknen



### 13. Tehnične informacije

Napajalni elementi: 2x AA

Temperaturno območje: 5-30°C

Zaslon: LED

Največja moč sevanja: 10 dBm

Dimenzije (širina x višina x dolžina): 59x59x100 mm

Teža: 190 g (z napajalnimi elementi)/140 g (brez napajalnih elementov)

Delovna temperatura: -10°C - 40°C

Delovno okolje: v prostoru

Varnost: CE/ROHS

Frekvenca: 2,4 GHz

Stopnja zaščite: Ip20

Življenjska doba napajalnih elementov: 0,5-1 let

### 16. Celoten komplet

1x Radiatorski termostat Zigbee

2x Napajalni elementi AA

1x adapterji za Danfoss (RA, RAV in RAVL)

M28x1,5mm, M30x1,5mm, Caleffi,

Giacomini, Ejektorska palica

1x Vijak za adapter

1x Priročnik za uporabo

## INFORMACIJE O ODSTRANJEVANJU IN RECIKLIRANJU

Vse izdelke s to oznako je treba odstraniti v skladu s predpisi o odstranjevanju električne in elektronske opreme (Smernica 2012/19/EU). Odstranjevanje teh naprav skupaj s komunalnimi odpadki ni dovoljeno. Vse električne in elektronske aparate odstranjajte v skladu s krajevnimi in evropskimi predpisi. Odlagajte jih na določena zbirna mesta z ustreznim dovoljenjem in certificiranjem v skladu s krajevnimi in zakonskimi predpisi. Pravilen način odstranjevanja in recikliranja pomagata zmanjšati vplive na okolje in zdravje ljudi. Dodatne informacije o odstranjevanju lahko dobite pri prodajalcu, pooblaščenem servisnem centru ali lokalnem organu.

### IZJAVA EU O SKLADNOSTI

Tesla Global Limited potrjuje, da je tip radijske opreme TSL-TRV500-TV05ZG skladen z Direktivo 2014/53/EU. Celotno besedilo izjave EU o skladnosti je na voljo na naslednjem spletnem naslovu: [tsl.sh/doc](http://tsl.sh/doc)

**Povezljivost:** ZigBee IEEE 802.15.4

**Frekvenčni pas:** 2.400~2.480GHz

**Največja energija za radijsko frekvenco (EIRP):** 10dBm



**Producent**

Tesla Global Limited  
Far East Consortium Building,  
121 Des Voeux Road Central  
Hong Kong  
[www.teslasmart.com](http://www.teslasmart.com)





# TESLA SMART THERMOSTATIC VALVE TV500

## **Manufacturer**

Tesla Global Limited  
Far East Consortium Building,  
121 Des Voeux Road Central  
Hong Kong  
[www.teslasmart.com](http://www.teslasmart.com)