

1600-0358

HS4500R-DUO

BEDIENUNGSANLEITUNG MANUAL

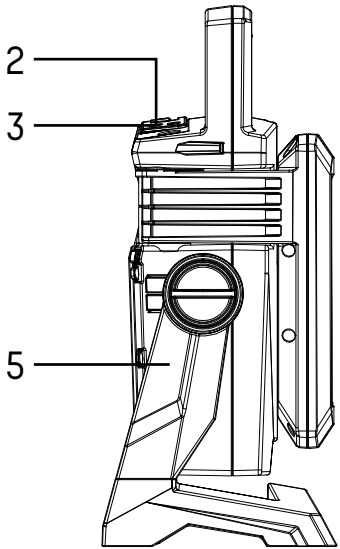
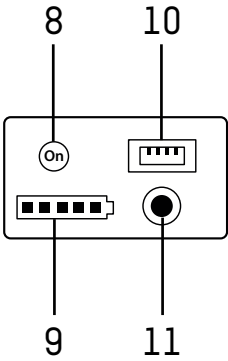
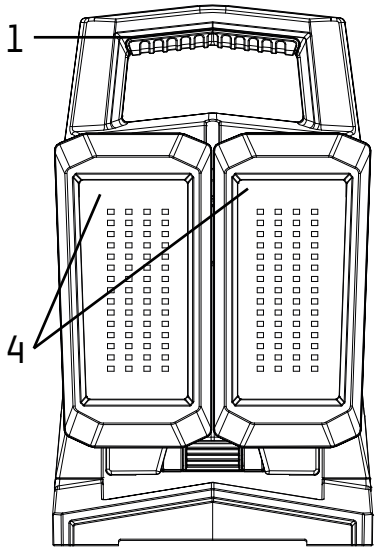
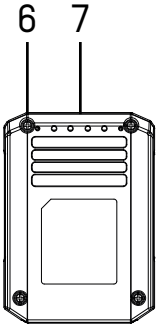

ORIGINAL-BEDIENUNGSANLEITUNG

HS4500R-DUO

INHALTSVERZEICHNIS

Lieferumfang	3
Bestimmungsgemäße Verwendung	3
Zeichenerklärung	3
Sicherheitshinweise	4
Produktbeschreibung	5
Inbetriebnahme	5
Laden	5
LED-Anzeige	5
Gleichzeitiges Leuchten und Laden / Montage	6
USB-Ladebuchse am Akkupack	6
Reinigung/Wartung	6
Technische Daten	7
Entsorgung	8
Haftungsausschlüsse	8
Garantiehinweis	8

LIEFERUMFANG

1. Leuchte mit wechselbarem Akkupack
2. AC-Netzgerät mit Kabel und Hohlstecker
3. Bedienungsanleitung

Packen Sie alle Teile aus und überprüfen Sie diese auf Vollständigkeit und Beschädigung. Beschädigte Produkte nicht in Betrieb nehmen. Sollten Sie Beschädigungen am Produkt feststellen kontaktieren Sie Ihren Händler.

BESTIMMUNGSGEMÄSSE VERWENDUNG

- Die Leuchte dient zur großflächigen Ausleuchtung von Arbeitsbereichen im Innen- und Außenbereich.
- Die Leuchte ist nicht zur Verwendung in anderen Anwendungen bestimmt.
- Nicht für die Raumbeleuchtung im Haushalt geeignet.
- Für extreme physische Bedingungen geeignet.

ZEICHENERKLÄRUNG

Bitte beachten Sie folgende Zeichen und Wörter, welche Sie in der Bedienungsanleitung, auf dem Produkt und auf der Verpackung verwendet werden.

 = Information

Nützliche Zusatz-Informationen zum Produkt

 = Hinweis

Dieser Hinweis warnt vor möglichen Schäden aller Art

 = Warnung

Achtung – Gefährdung! Kann zu schweren Verletzungen oder zum Tod führen

SICHERHEITSHINWEISE

Diese Bedienungsanleitung enthält wichtige Informationen zur Benutzung und Inbetriebnahme für folgendes Produkt: Handstrahler, in weiterem Text nur Leuchte bzw. Produkt genannt.

Lesen Sie vor der ersten Benutzung Ihrer Leuchte sorgfältig diese Betriebsanleitung und handeln Sie danach. Bewahren Sie diese Betriebsanleitung für späteren Gebrauch oder für Nachbesitzer auf. Bei Nichtbeachtung der Bedienungsanleitung und der Sicherheitshinweise können Schäden am Produkt und Gefahren (Verletzungen) für den Bediener und andere Personen entstehen.

Die Bedienungsanleitung bezieht sich auf gültige Normen und Regeln der Europäischen Union. Hierzu bitte auch die im Ausland landesspezifischen Gesetze und Richtlinien beachten.

Sicherheitshinweise beachten!

Augenverletzungen vermeiden - Nie direkt in den Lichtstrahl schauen oder anderen Personen ins Gesicht leuchten. Geschieht dies zu lange, kann durch Blaulichtanteile eine Netzhautgefährdung auftreten. Falls ein Lichtstrahl in die Augen trifft, sind die Augen zu schließen und der Kopf sollte von dem Lichtstrahl abgewendet werden.

Diese Lampe überschreitet die Bedingungen der risikofreien Nutzung. Das Risiko bei der Verwendung hängt davon ab, wie der Nutzer mit der Lampe umgeht.

- Angaben für Leuchte und Netzteil sowie Netzspannung an der Steckdose müssen mit dem Typenschild übereinstimmen.
- Bei Beschädigungen am Gehäuse, Stecker, Kabel oder Netzteil das Produkt nicht in Betrieb nehmen. Wenden Sie sich an den autorisierten Fachhandel oder an die Serviceadresse des Herstellers.
- Produkt nicht öffnen oder modifizieren! Instandsetzungsarbeiten dürfen nur vom Hersteller oder einem von ihm beauftragten Servicetechniker oder einer vergleichbar qualifizierten Person durchgeführt werden.
- Halten Sie Kinder vom Produkt und der Verpackung fern. Das Produkt ist kein Spielzeug. Kinder sollten beaufsichtigt werden, um sicherzustellen, dass sie nicht mit dem Produkt spielen.
- Dieses Produkt ist nicht zur Verwendung durch Personen (Kinder mit eingeschlossen) bestimmt, welche eingeschränkte körperliche, sensorische oder geistige Fähigkeiten aufweisen bzw. fehlende Erfahrung und Kenntnis im Umgang mit diesem Produkt haben. Solche Personen müssen von einer für ihre Sicherheit verantwortlichen Aufsichtsperson zuerst instruiert oder während der Produktbedienung beaufsichtigt werden!
- Die LED Lichtquelle ist nicht austauschbar, wenn die Lebensdauer der LED endet muss die komplette Leuchte ersetzt werden.
- Alle angeleuchteten Gegenstände müssen mindestens 10cm von der Lampe entfernt sein!
- Das Leuchte nur nach bestimmungsgemäßer Verwendung benutzt werden.
- Die Leuchte darf nicht auf die Seite der Lichtquelle gelegt werden oder auf diese Seite umfallen. Hierbei besteht Brandgefahr. Um ein Umkippen zu verhindern, darf die Lampe nur nach bestimmungsgemäßer Verwendung benutzt werden.
- Das Produkt nicht abdecken.
- Produkt ist nicht zum Spielen geeignet.
- Produkt außer Reichweite von Kindern aufbewahren!

- Nichtbeachtung der Sicherheitshinweise kann zu Schäden am Gerät oder zu gefährlichen Verletzungen von Personen führen!
- Lesen Sie auch die Bedienungsanleitungen der Geräte, die an den USB-Anschluss angeschlossen werden
- Halten Sie das Produkt stets trocken

⚠ ACHTUNG

- Das Produkt enthält einen austauschbaren Li-Ionen-Akkupack. Werfen Sie das Produkt nichts ins Feuer!
- Das Produkt darf nur in geschlossenen, trockenen und weiträumigen Räumen geladen werden, entfernt von brennbaren Materialien und Flüssigkeiten. Nichtbefolgung kann zu Verbrennungen und Bränden führen.
- Niemals einen Akku öffnen, quetschen, erhitzen oder in Brand setzen.
- Produkt nicht in explosionsgefährdeter Umgebung und im Regen verwenden sowie nicht übermäßiger Wärme aussetzen.
- Produkt nicht verwenden, wenn das Produkt beschädigt zu sein scheint
- Produkt niemals in Wasser oder andere Flüssigkeiten tauchen. Niemals an ein Stromnetz angeschlossenes Gerät fassen, wenn dieses ins Wasser gefallen ist. In diesem Fall sofort den Netzstecker ziehen.

✔ Nichtbeachtung der Sicherheitshinweise kann zu Schäden am Gerät oder zu gefährlichen Verletzungen von Personen führen!

i PRODUKTBESCHREIBUNG

- | | |
|-----------------------------|------------------------------------|
| 1 Tragegriff | 7 Entriegelungstaste |
| 2 Ein/Aus-Taster | 8 Taster für Akkukapazitätsanzeige |
| 3 Akku-Kapazitätsanzeige | 9 Akku-Kapazitätsanzeige |
| 4 Ausklappbare LED-Leuchten | 10 USB-Port |
| 5 Drehbarer Standfuß | 11 Ladebuchse |
| 6 Akkupack | |

i INBETRIEBNAHME

Der Schalter befindet sich auf der Gehäuse-Oberseite.

- 1x drücken: 25%
- 2x drücken: 50%
- 3x drücken: 75%
- 4x drücken: 100%
- 5x drücken: Aus

i LADEVORGANG

Vor Erstbenutzung den Akkupack vollständig aufladen. Bei Lagerung über einen längeren Zeitraum mindestens 2x im Jahr aufladen, um Tiefentladung des Akkupacks zu verhindern.

Die Ladung erfolgt über das mitgelieferte Netzteil. Hierzu den Akkupack aus der Leuchte entnehmen. Hierzu die Entriegelungstaste drücken und den Akkupack aus der Leuchte herausziehen. Anschließend das Ladekabel mit in die Ladebuchse stecken und das Netzteil in die Steckdose stecken.

i LED-AKKU-ANZEIGE

Ladezustand bzw. Restkapazität wird durch Status-LEDs auf der Leuchten-Oberseite bzw. auf dem wechselbaren Akkupack angezeigt.

Ladezustand und Kapazitätsanzeige während des Ladevorganges:

1 LED 1 LED blinkt:	0 – 20%
2 LED 1 LED leuchtet + 1 LED blinkt:	21 – 40%
3 LED 2 LEDs leuchten + 1 LED blinkt:	41 – 60%
4 LED 3 LEDs leuchten + 1 LED blinkt:	61 – 80%
5 LED 4 LEDs leuchten + 1 LED blinkt:	81 – 99%
5 LED 5 LEDs leuchten	100% (vollgeladen)

Restkapazitätsanzeige während dem Leuchten:

5 LEDs leuchten:	81 – 100 %
4 LEDs leuchten:	61 – 80 %
3 LEDs leuchten:	41 – 60 %
2 LEDs leuchten:	21 – 40 %
1 LED leuchtet:	10 – 20 %
1 LED blinkt:	<10 %

Warnung vor niedriger Akkukapazität:

Die Warnung beginnt ca. 10 Minuten vor dem automatischen Ausschalten. Die Warnung wird durch dreimaliges Ausschalten der Leuchte in schneller Folge angezeigt. Diese Funktion wird alle 15s wiederholt. In diesem Zustand den Akkupack sofort aufladen.

GLEICHZEITIGES LEUCHTEN UND LADEN

Die Leuchte kann während dem Ladevorgang nicht betrieben werden, da der Akkupack zum Aufladen aus der Leuchte entnommen werden muss.

HALTEVORRICHTUNG (STATIV, MAGNET, ETC.)

Sollte die Leuchte mit einer Haltevorrichtung befestigt werden ist auf einen festen Halt/guten Stand der Haltevorrichtung zu achten, um mögliche Beschädigungen durch die herabfallende Leuchte vermeiden.

USB-LADEBUCHSE (POWERBANK-FUNKTION) AM AKKUPACK

Mit dem USB-Ladeport am Akkupack können Anwendungen mit einem max. Ladestrom von 2100mA aufgeladen werden.

Hierzu das zu ladende Gerät mit einem USB-Kabel verbinden und anschließend in die Ladebuchse stecken. Bei Nichtverwendung die Verbindung wieder trennen.

 Die Powerbank-Funktion kann nur verwendet werden, wenn der Akkupack aus der Leuchte entnommen wurde.

REINIGUNG/WARTUNG

Reinigungsarbeiten nur bei gezogenem Netzstecker!

- Reinigungsarbeiten nur mit einem leicht feuchten Tuch durchführen, anschließend gut trocken reiben.
- Produkt niemals in Wasser oder andere Flüssigkeiten tauchen.
- Darauf achten, das keine Flüssigkeiten in das Gehäuse eindringen.
- Keine harten Bürsten oder scharfe Gegenstände zur Reinigung verwenden.

✔ Sollten Sie die Leuchte unsachgemäß benutzen, kann dies zu Beschädigungen führen:

- Nicht werfen oder fallen lassen
- Nur im Original-Zustand verwenden
- Nicht in der Verpackung benutzen
- Nach der Verwendung ausschalten

i TECHNISCHE DATEN LEUCHE

Artikel-Nr.	1600-0358
Eingangsspannung	20V DC
Eingangsstrom	1,1A
Akku	Li-Ion Akkupack 14,8V 5200mAh 76,96Wh
Lichtstrom	100%: 4500lm 75%: 3000lm 50%: 1500lm 25%: 750lm
Leuchtdauer	100%: 2h 75%: 3,5h 50%: 6,0h 25%: 12,0h
Ladezeit	4,5h
Farbtemperatur LED	5700k
Farbwiedergabeindex	CRI Ra > 80
Schutzart Baustrahler	IP54 (nur bei geschlossenem Gehäuse)
Stoßfestigkeit	IK07
Schutzklasse	III
Lagertemperatur	-20°C... 60°C
Betriebstemperatur	-10°C... 40°C
Ladetemperatur	0°C ... 40°C
Gewicht Leuchte inkl. Akku	2.140g
Abmessungen Leuchte	288 x 176 x 131mm
Bereich Montagehöhe	0m - max. 2,99m

i TECHNISCHE DATEN NETZTEIL

Eingangsspannung	100 - 240V AC
Eingangswechselstromfrequenz	50/60 Hz
Eingangsstrom	0,6A
Ausgangsspannung	20,0V DC
Ausgangsstrom	1,1A
Ausgangsleistung	22,0W
Durchschnittliche Effizienz im Betrieb	85,9%
Effizienz bei geringer Last (10 %)	76,4%
Leistungsaufnahme bei Nulllast	0,10 W
Schutzklasse	II
Lagertemperatur	-20°C ... 60°C
Betriebstemperatur	0°C ... 40°C

✓ LEGENDE



Schutzklasse II



Schutzklasse III



Verwendung nur in Innenräumen



Übereinstimmung mit den EU-Richtlinien



Nicht in die Lichtquelle blicken



Elektroschrott (WEEE-Richtlinie)



Bedienungsanleitung beachten!



Mindestabstand zu angestrahlten Objekten



Energieeffizienzklasse 6

ⓘ UMWELTHINWEISE | ENTSORGUNG

Werfen Sie das Produkt keinesfalls in den normalen Hausmüll. Entsorgen Sie das Produkt über einen zugelassenen Entsorgungsbetrieb oder über Ihre kommunale Entsorgungseinrichtung. Beachten Sie die aktuell geltenden Vorschriften. Setzen Sie sich im Zweifelsfall mit Ihrer Entsorgungseinrichtung in Verbindung. Führen Sie alle Verpackungsmaterialien einer umweltgerechten Entsorgung zu. Verbrauchte Batterien und Akkus sind Sondermüll und müssen gemäß der nationalen Gesetzgebung entsorgt werden, diese dürfen nicht in den Hausmüll.

ⓘ HAFTUNGSAUSSCHLÜSSE

Die in dieser Bedienungsanleitung enthaltenen Informationen können ohne Vorankündigung geändert werden. Wir übernehmen keine Haftung für direkte, indirekte, zufällige oder sonstige Schäden oder Folgeschäden, die durch unsachgemäße Handhabung oder durch Missachtung der in dieser Bedienungsanleitung enthaltenen Informationen entstehen. Bei falscher Verwendung der Leuchte übernehmen wir keine Haftung und gewähren keine Gewährleistungs- oder Garantieansprüche.

ⓘ Garantiehinweise

Auf das Produkt bieten wir eine 3-jährige Garantie. Bei Schäden am Gerät, die infolge Nichtbeachtung der Bedienungsanleitung entstehen, kann keine Garantie gewährt werden. Unsere Garantiebestimmungen finden Sie online unter www.ansmann.de. Technische Änderungen vorbehalten. Für Druckfehler übernehmen wir keine Haftung.

ORIGINAL OPERATING INSTRUCTIONS

HS4500R-DUO

CONTENTS

Delivery includes	9
Proper intended use:	9
Signs and symbols	9
Safety instructions	10
Product description	11
First use	11
Charging	11
LED rechargeable battery indicator	11
Simultaneous charging and lighting	12
Cleaning/maintenance	12
Technical data	13
Disposal	14
Liability disclaimer	14
Guarantee information	14

DELIVERY INCLUDES

1. Lamp with replaceable rechargeable battery pack
2. AC mains adapter with cable and DC power plug
3. Operating instructions

Unpack all parts and check that everything is there and that nothing is damaged. Do not use damaged products. If you find damage on the product, contact your dealer.

PROPER INTENDED USE

- The lamp is used for the illumination of large working areas, both indoors and out.
- The light is not intended for any other applications.
- Not suitable for household room lighting.
- Suitable for extreme physical conditions.

SIGNS AND SYMBOLS

Please take note of the following symbols and words used in the operating instructions, on the product and on the packaging.

 = Information

Useful additional information about the product

 = Note

The note warns you of possible damage of all kinds

 = Warning

Attention – Danger! May result in serious injury or death

SAFETY INSTRUCTIONS

These operating instructions contain important information for the first use and normal operation of the following product: The following text refers to the hand lamp simply as the lamp or the product.

Read this manual carefully before using the lamp for the first time and proceed accordingly. Keep these operating instructions for future use or for the reference of future users. Failure to follow the operating instructions and safety instructions may result in damage to the product and hazards (injuries) for the operator and other persons.

The operating instructions refer to applicable standards and regulations of the European Union. Please also adhere to the laws and guidelines specific to your country.

Observe safety instructions!

Avoid eye injuries - Never look directly into the beam of light or shine it into other people's faces. If this occurs for too long, the blue light portion of the beam can cause retinal damage. If the light beam shines into the eyes, close the eyes and turn the head away from the light beam. This lamp exceeds the conditions for risk-free use. The risk when using it depends on how the user handles the lamp.

- Information for the light and mains adapter as well as mains voltage on the socket must match with the type plate.
- Do not use the product if there is damage to the housing, plug, cable or mains adapter. Contact your local authorised specialist or the service address of the manufacturer.
- Do not open or modify the product! Repair work shall only be carried out by the manufacturer or by a service technician appointed by the manufacturer or by a similarly qualified person.
- Keep the product and the packaging away from children. This product is not a toy. Children should be supervised in order to ensure that they do not play with the product.
- This product is not to be used by persons (including children) who have restricted physical, sensory or mental capabilities or who do not have adequate experience and knowledge in handling this product. Such persons must be instructed beforehand by a supervisory person who is responsible for their safety or must be supervised during the use of the product!
- The LED light source cannot be replaced. When the LED comes to the end of its service life, the complete lamp must be replaced.
- All illuminated objects must be at least 10cm away from the light!
- The lamp may only be used in accordance with the intended use.
- The lamp shall not be placed face-down or allowed to topple face-down. There is a risk of fire with this. In order to prevent toppling, the lamp must be used only as intended.
- Do not cover the product.
- This product is not a toy to be played with.
- Keep out of the reach of children!
- Failure to observe the safety instructions can result in dangerous injuries to persons or damage to the device!
- The operating instructions for devices to which the USB connection will be connected must also be read
- Always keep the product dry

ATTENTION

- The product contains a replaceable li-ion rechargeable battery pack. Do not throw the product into a fire!

- The product may only be charged in closed, dry and spacious rooms, away from combustible materials and liquids. Disregard can result in burns and fires.
- Never open, crush or heat a rechargeable battery or set it on fire.
- Do not use the product in potentially explosive areas or in the rain and do not expose it to excessive heat.
- Do not use the product if it appears to be damaged
- Never submerge the product in water or other liquids. Never touch a device that is connected to the mains if it has fallen into water. In this case, remove the mains plug immediately.

 Failure to observe the safety instructions can result in dangerous injuries to persons or damage to the device!

PRODUCT DESCRIPTION

- | | |
|---|---|
| 1 Carry handle | 7 Unlocking button |
| 2 On/off button | 8 Button for rechargeable battery capacity indication |
| 3 Rechargeable battery capacity indicator | 9 Rechargeable battery capacity indicator |
| 4 Fold-out LED lamp | 10 USB port |
| 5 Rotating base | 11 Charge socket |
| 6 Rechargeable battery pack | |

FIRST USE

The switch is on the top of the housing.

- Press 1x: 25%
 Press 2x: 50%
 Press 3x: 75%
 Press 4x: 100%
 Press 5x: Off

CHARGING

Charge the rechargeable battery pack fully before first use. When storing over an extended period of time, charge at least 2x per year during storage in order to prevent the rechargeable battery pack deep-discharging.

Charging can be carried out with the mains adapter provided. To do so, take the rechargeable battery pack out of the lamp. To do this, press the unlocking button and pull the battery pack out of the lamp. Then plug the charging cable into the charging socket and plug the mains adapter into the mains outlet.

LED RECHARGEABLE BATTERY INDICATOR

Charge status or remaining capacity is indicated by the status LEDs on the top of the lamp or on the replaceable rechargeable battery pack.

Charge status and capacity indication during charging:

- | | |
|--|----------------------|
| 1 LED 1 LED flashing: | 0 – 20% |
| 2 LED 1 LED illuminated + 1 LED flashing: | 21 – 40% |
| 3 LED 2 LEDs illuminated + 1 LED flashing: | 41 – 60% |
| 4 LED 3 LEDs illuminated + 1 LED flashing: | 61 – 80% |
| 5 LED 4 LEDs illuminated + 1 LED flashing: | 81 – 99% |
| 5 LED 5 LEDs illuminated | 100% (fully charged) |

Remaining capacity indication during use:

5 LEDs illuminated:	81 – 100 %
4 LEDs illuminated:	61 – 80 %
3 LEDs illuminated:	41 – 60 %
2 LEDs illuminated:	21 – 40 %
1 LED illuminated:	10 – 20 %
1 LED flashing:	<10 %

Warning of low battery capacity:

The warning starts ca. 10 minutes before the torch switches off automatically. The warning is displayed by turning the light off 3 times in quick succession. This function is repeated every 15 seconds. When this happens the rechargeable battery pack should be charged immediately.

SIMULTANEOUS CHARGING AND LIGHTING

The lamp cannot be operated while it is charging because the rechargeable battery pack must be removed from the lamp for charging.

HOLDING DEVICES (STANDS, MAGNETS, ETC.)

If the lamp is to be fastened with a holding device, ensure that the holding device is firmly/properly fastened in place in order to avoid possible damage due to the lamp falling.

USB CHARGE SOCKET (POWERBANK FUNCTION) ON THE RECHARGEABLE BATTERY PACK

Devices with a max. charge current of 2100mA can be charged with the USB charge port on the rechargeable battery pack. To do so, connect the device to be charged with a USB cable and then plug it into the charge socket. When not being used, disconnect the cable again.

-  The powerbank function can only be used if the rechargeable battery pack has been removed from the lamp.

CLEANING/MAINTENANCE

Carry out cleaning tasks only when the mains plug is removed from the mains power!

- Clean only with a slightly damp cloth, then rub it dry.
- Never submerge the product in water or other liquids.
- Do not allow fluids to enter the housing.
- Do not use hard brushes or sharp objects for cleaning.

-  Improper usage of the lamp may result in it being damaged:

- Do not throw or drop
- Use only in original condition
- Do not use while still in packaging
- Turn off after use

i TECHNICAL DATA FOR LAMP

Article no.	1600-0358
Input voltage	20V DC
Input current	1.1A
Rechargeable battery	Li-ion rechargeable battery pack 14.8V 5200mAh 76.96Wh
Luminous flux	100%: 4500lm 75%: 3000lm 50%: 1500lm 25%: 750lm
Battery life	100%: 2h 75%: 3.5h 50%: 6.0h 25%: 12.0h
Charge time	4.5h
LED colour temperature	5700k
Colour rendering index	CRI Ra > 80
Site floodlight protection class	IP54 (only with closed housing)
Shock resistance	IK07
Protection class	III
Storage temperature	-20°C to 60°C
Operating temperature	-10°C to 40°C
Charging temperature	0°C to 40°C
Weight of light incl. rechargeable battery	2140g
Dimensions of light	288 x 176 x 131mm
Installation height range	0m - max. 2.99m

i TECHNICAL DATA FOR MAINS ADAPTER

Input voltage	100 - 240V AC
Input AC frequency	50/60Hz
Input current	0,6A
Output voltage	20,0V DC
Output current	1,1A
Output power	22,0W
Average active efficiency	85,9%
Efficiency at low load (10 %)	76,4%
No-load power consumption	0,10W
Protection class	II
Storage temperature	-20°C to 60°C
Operating temperature	0°C to 40°C

✓ LEGEND



Class 2 equipment



Class 3 equipment



Indoor use only



Conforms to European directives



Do not look into the lamp



Waste Electrical and Electronic Equipment (WEEE-Guideline)



Read the operating instructions carefully before use!



Minimum distance from lighted objects



Energy efficiency level 6

ⓘ ENVIRONMENTAL INFORMATION | DISPOSAL

The product should not be discarded in the normal household waste under any circumstances. Dispose of the product via an authorised disposal centre or your municipal waste disposal facility. Observe the current applicable regulations. Contact your waste disposal facility in the event of any doubt. Dispose of all packaging materials via an environmentally friendly disposal facility. Used batteries and rechargeable batteries are special waste and must be disposed of in accordance with national regulations and not with the normal household waste.

ⓘ LIABILITY DISCLAIMER

The information contained within these operating instructions can be changed without prior notification. We accept no liability for direct, indirect, incidental or other damage or consequential damage arising through improper handling or through disregard of the information contained within these operating instructions. We accept no liability or warranty claims or guarantee claims in the event of incorrect use of the light.

ⓘ Guarantee information

The product has a 3-year guarantee. The guarantee does not apply to damage to the device arising through a failure to comply with the operating instructions. You can find our warranty terms online at www.ansmann.de.

Subject to technical changes. We assume no liability for printing errors.

HS4500R-DUO

SOMMAIRE

Étendue de la livraison	15
Utilisation conforme aux prescriptions	15
Explication des symboles	15
Consignes de sécurité	16
Description du produit	17
Mise en service	17
Processus de Chargement	17
Affichage LED accu	17
Allumage et chargement simultanés	18
Nettoyage / maintenance	18
Caractéristiques techniques	19
Élimination	20
Exclusions de responsabilité	20
Garantie	20

ÉTENDUE DE LA LIVRAISON

1. Lampe avec bloc d'accu remplaçable
2. Bloc d'alimentation AC avec câble et fiche
3. Instructions d'utilisation

Déballer toutes les pièces et contrôlez leur intégralité et la présence éventuelle de dommages. Ne pas mettre en service un produit endommagé. Si vous constatez des dommages sur le produit, contactez votre revendeur.

UTILISATION CONFORME AUX PRESCRIPTIONS

- La lampe sert à l'éclairage sur une grande surface de zones de travail à l'intérieur et à l'extérieur.
- La lampe n'est pas conçue pour une utilisation dans d'autres applications.
- Ne convient pas à l'éclairage ambiant.
- Convient à des conditions physiques extrêmes.

EXPLICATION DES SYMBOLES

Veuillez respecter les symboles et mots de signalisation suivants qui sont utilisés dans le mode d'emploi, sur le produit et sur l'emballage.

 = Information

Informations supplémentaires utiles sur le produit

 = Remarque

Cette remarque avertit contre des dommages possibles de tout type

 = Avertissement

Attention – danger ! Peut entraîner des blessures graves, voire la mort

CONSIGNES DE SÉCURITÉ

Le présent mode d'emploi contient des informations importantes sur l'utilisation et la mise en service du produit suivant : La lampe portable, qui sera ci-après appelée lampe ou produit.

Avant la première utilisation de votre lampe, lisez attentivement ce mode d'emploi et respectez les consignes. Conservez ce mode d'emploi en vue d'une utilisation ultérieure ou pour le prochain propriétaire du produit. Des dommages peuvent être causés sur le produit et des risques (blessures) peuvent apparaître pour l'utilisateur et d'autres personnes en cas de non-respect du mode d'emploi et des consignes de sécurité.

Le mode d'emploi se réfère aux normes et réglementations en vigueur dans l'Union européenne. Respectez à ce propos également les législations et directives spécifiques à l'étranger.

Respectez les consignes de sécurité !

Évitez les lésions oculaires – Ne regarder jamais directement dans le faisceau lumineux ou ne jamais éclairer des personnes dans le visage. Si cela se produit de manière prolongée, la part de lumière bleue peut causer un risque pour la rétine. Si un faisceau lumineux rencontre les yeux, fermez les yeux et tournez la tête pour éviter le faisceau lumineux. Cette lampe dépasse les conditions d'une utilisation sans risque. Lors de l'utilisation, le risque dépend de la manipulation de la lampe par l'utilisateur.

- Les indications concernant la lampe et l'alimentation ainsi que la tension de réseau sur la prise doivent correspondre à la plaque signalétique.
- En cas de dommages sur le boîtier, le connecteur, le câble ou le bloc d'alimentation, ne pas mettre en marche le produit. Adressez-vous au magasin autorisé ou à l'adresse de service du fabricant.
- Ne pas ouvrir ou modifier le produit ! Les travaux de réparation ne doivent être effectués que par le fabricant ou par un technicien de service chargé de ce travail par le fabricant ou par une personne qualifiée de manière similaire !
- Tenez les enfants éloignés du produit et de l'emballage. Le produit n'est pas un jouet. Les enfants devraient être surveillés afin de s'assurer qu'ils ne jouent pas avec le produit.
- Ce produit n'est pas conçu pour une utilisation par des personnes (y compris par des enfants) avec des capacités corporelles, sensorielles ou intellectuelles limitées ou avec une absence d'expérience et de connaissances concernant la manipulation de ce produit. Ces personnes doivent être préalablement instruites par une personne de surveillance responsable de leur sécurité ou doivent être surveillées pendant l'utilisation du produit !
- La source lumineuse à LED n'est pas remplaçable ; à la fin de la durée de vie de la LED, il faut remplacer la lampe complète.
- Tous les objets éclairés doivent être à une distance d'au moins 10 cm de la lampe !
- La lampe doit uniquement être utilisée conformément aux prescriptions.
- La lampe ne doit pas être posée sur le côté de la source lumineuse ou tomber de ce côté. Il existe autrement un risque d'incendie. Pour éviter un basculement, la lampe ne doit être utilisée que de manière conforme aux prescriptions.
- Ne pas couvrir le produit.
- Le produit n'est pas un jouet.
- Conserver le produit hors de portée des enfants !

- Le non-respect des consignes de sécurité peut causer des dommages sur l'appareil ou entraîner des blessures graves !
- Lisez également les modes d'emploi des appareils qui sont raccordés au port USB
- Veillez toujours à ce que le produit reste sec

⚠ ATTENTION

- Le produit contient un bloc d'accu aux ions de lithium remplaçable. Ne jetez pas le produit au feu !
- Ne chargez le produit que dans des pièces fermées, au sec et vastes, à l'abri de matériaux et de liquides inflammables. Le non-respect peut entraîner des brûlures et des incendies.
- Ne jamais ouvrir, écraser, chauffer ou enflammer une batterie.
- Ne pas utiliser le produit dans un environnement à risque d'explosion et sous la pluie et ne pas l'exposer à une chaleur excessive.
- Ne pas utiliser le produit s'il paraît endommagé
- Ne jamais plonger le produit dans l'eau ou dans un autre liquide. Ne jamais toucher un appareil raccordé au réseau électrique si l'appareil est tombé dans l'eau. Dans ce cas, toujours débrancher la fiche secteur.

✔ Le non-respect des consignes de sécurité peut causer des dommages sur l'appareil ou entraîner des blessures graves !

i DESCRIPTION DU PRODUIT

- | | |
|--------------------------------------|---|
| 1 Poignée de transport | 7 Bouton de déverrouillage |
| 2 Bouton de marche / arrêt | 8 Bouton d'affichage de la capacité de l'accu |
| 3 Affichage de la capacité de l'accu | 9 Affichage de la capacité de l'accu |
| 4 Lampes à LED rabattables | 10 Port USB |
| 5 Pied rotatif | 11 Prise de chargement |
| 6 Bloc d'accu | |

i MISE EN SERVICE

L'interrupteur se trouve sur le haut du boîtier.

- 1x appui : 25%
- 2x appui : 50%
- 3x appui : 75%
- 4x appui : 100%
- 5x appui : éteint

i PROCESSUS DE CHARGEMENT

Charger entièrement le bloc d'accu avant la première utilisation. En cas d'entreposage pendant une longue période, charger le projecteur au moins 2x par an afin d'éviter la décharge profonde du bloc d'accu.

Le chargement se fait avec le bloc d'alimentation fourni. Pour cela, retirer le bloc d'accu de la lampe. Appuyer sur le bouton de déverrouillage et retirer le bloc d'accu de la lampe. Puis, brancher le câble de chargement dans la douille de chargement et enficher le bloc d'alimentation dans la prise.

AFFICHAGE LED ACCU

L'état de charge ou la capacité résiduelle s'affiche au moyen des LED d'état sur le dessus de la lampe ou sur le bloc d'accu remplaçable.

État de charge pendant le processus de chargement :

1 LED 1 LED clignotante :	0 – 20%
2 LED 1 LED allumée + 1 LED clignotante :	21 – 40%
3 LED 2 LED allumées + 1 LED clignotante :	41 – 60%
4 LED 3 LED allumées + 1 LED clignotante :	61 – 80%
5 LED 4 LED allumées + 1 LED clignotante :	81 – 99%
5 LED 5 LED allumées	100% (pleine)

Affichage de la capacité résiduelle pendant l'allumage :

5 LED clignotent :	81 – 100 %
4 LED clignotent :	61 – 80 %
3 LED clignotent :	41 – 60 %
2 LED clignotent :	21 – 40 %
1 LED s'allume :	10 – 20 %
1 LED clignotante :	<10 %

Avertissement contre une faible capacité de l'accu :

L'avertissement débute env. 10 minutes avant l'extinction automatique.

L'avertissement s'affiche en éteignant la lampe trois fois de suite rapidement. Cette fonction se répète toutes les 15s. Dans cet état, il faut recharger immédiatement le bloc d'accu.

ALLUMAGE ET CHARGEMENT SIMULTANÉS

La lampe ne peut pas être utilisée pendant le chargement car le bloc d'accu doit être retiré de la lampe pour le chargement.

DISPOSITIF DE MAINTIEN (TRÉPIED, AIMANT, ETC.)

Si la lampe doit être fixée à l'aide d'un dispositif de maintien, veiller à un maintien fixe / une bonne stabilité du dispositif de maintien afin d'éviter les éventuels dommages dus à la chute de la lampe.

PRISE DE CHARGEMENT USB (FONCTION POWERBANK) SUR LE BLOC D'ACCU

Le port de chargement USB sur le bloc d'accu permet de charger des applications avec un courant de charge max. de 2100mA. Pour cela, relier l'appareil à charger à un câble USB, puis brancher à la prise de chargement. En cas de non-utilisation, débrancher le raccordement.

 la fonction powerbank peut uniquement être utilisée si le bloc d'accu a été retiré de la lampe.

NETTOYAGE / MAINTENANCE

Les travaux de nettoyage ne doivent être effectués que si la fiche secteur est débranchée !

- N'effectuer les travaux de nettoyage qu'avec un chiffon légèrement humide, puis bien essuyer pour sécher.

- Ne jamais plonger le produit dans l'eau ou dans un autre liquide.
 - Veiller à ce qu'aucun liquide ne pénètre dans le boîtier.
 - Ne pas utiliser de brosse ou d'objet acéré pour le nettoyage.
- ☑ En cas d'utilisation incorrecte de la lampe, vous risquez de l'endommager :
- Ne pas jeter ou laisser tomber
 - N'utiliser que dans l'état d'origine
 - Ne pas utiliser dans l'emballage
 - Éteindre après l'utilisation

📘 CARACTÉRISTIQUES TECHNIQUES DE LA LAMPE

N° de référence	1600-0358
Tension d'entrée	20V DC
Intensité d'entrée	1.1A
Accu	bloc d'accu Li-Ion 14,8V 5200mAh 76,96Wh
Flux lumineux	100% : 4500lm 75%: 3000lm 50%: 1500lm 25% 750lm
Autonomie	100% : 2h 75% : 3. 50% : 6,0h 25% : 12,0h
Temps de charge	4,5h
Température de couleur de LED	5700k
Indice de rendu de couleur	CRI Ra > 80
Indice de protection projecteur de chantier	IP54 (uniquement avec boîtier fermé)
Résistance aux chocs	IK07
Classe de protection	III
Température de stockage	-20°C à 60°C
Température de service	-10°C à 40°C
Température de chargement	0°C à 40°C
Poids de la lampe avec accu	2140g
Dimensions de la lampe	288 x 176 x 131mm
Plage de hauteur de montage	0m - max. 2,99m

📘 CARACTÉRISTIQUES TECHNIQUES DE L'ALIMENTATION

Tension d'entrée	100 - 240V AC
Fréquence du CA d'entrée	50/60 Hz
Courant d'entrée	0,6A
Tension de sortie	20,0V DC
Courant de sortie	1,1A
Puissance de sortie	22,0W
Rendement moyen en mode actif	85,9%

Rendement à faible charge (10 %)	76,4%
Consommation électrique hors charge	0,10W
Protection class	II
Storage temperature	-20°C à 60°C
Operating temperature	0°C à 40°C

✓ LÉGENDE



Classe de protection II



Classe de protection III



Utilisation uniquement à l'intérieur



Conforme aux directives européennes



Ne pas regarder directement la source de lumière



Déchets électroniques (directive WEEE)



Respectez le mode d'emploi !



Espace minimal avec les objets illuminés



Classe d'efficacité énergétique 6

ⓘ REMARQUE CONCERNANT L'ENVIRONNEMENT | ÉLIMINATION

Ne jetez en aucun cas le produit avec les déchets ménagers normaux. Éliminez le produit par le biais d'une entreprise de traitement certifiée ou de votre déchetterie communale. Respectez les prescriptions actuellement en vigueur. En cas de doute, contactez votre déchetterie locale. Recyclez tous les matériaux d'emballage selon les règles de protection de l'environnement en vigueur. Les piles vides et les accus sont des déchets spéciaux et doivent être éliminés conformément aux lois nationales en vigueur ; ne pas les jeter avec les déchets ménagers.

ⓘ EXCLUSIONS DE RESPONSABILITÉ

Les informations fournies dans ce mode d'emploi peuvent être modifiées sans notification préalable. Nous n'endossons aucune responsabilité pour les dommages ou dommages conséquents directs, indirects, accidentels ou autre causés par la manipulation inappropriée ou par le non-respect des informations fournies dans ce mode d'emploi. En cas d'usage incorrect de la lampe, nous n'endossons aucune responsabilité et n'accordons aucun droit de garantie.

ⓘ Remarques concernant la garantie

Nous offrons une garantie de trois ans sur le produit. Aucune garantie n'est accordée en cas de dommages sur l'appareil causés par le non-respect du mode d'emploi. Vous trouverez nos conditions de garantie en ligne à l'adresse www.ansmann.de.

Sous réserve de modifications techniques. Nous n'endossons aucune responsabilité pour les erreurs d'impression.

INSTRUCCIONES DE SERVICIO ORIGINALES DE

HS4500R-DUO

ÍNDICE DE CONTENIDOS

Contenido del producto	21
Uso prescrito	21
Explicación de señales	21
Indicaciones relativas a la seguridad	22
Descripción del producto	23
Puesta en servicio	23
Proceso de Carga	23
Señalización LED	23
Iluminar y recargar simultáneamente	24
Limpieza /Mantenimiento	24
Datos técnicos	25
Eliminación	26
Exclusión de responsabilidad	26
Indicación relativa a la garantía	26

CONTENIDO DEL PRODUCTO

1. Lámpara con conjunto de pilas sustituible
2. Bloque de alimentación AC con cable y conector hueco
3. Instrucciones de servicio

Desembale todas las piezas, compruebe su integridad y que no estén dañadas. No ponga en servicio ningún producto dañado. En caso de constatar daños en el producto, sírvase ponerse en contacto con su comerciante.

USO PRESCRITO

- La lámpara sirve para la iluminación de grandes superficies de trabajo en el interior y en el exterior.
- La lámpara no se ha concebido para otras aplicaciones.
- No es apropiado para iluminar estancias en el hogar.
- Apropiado para condiciones físicas extremas.

EXPLICACIÓN DE SEÑALES

Por favor, observe las siguientes señales y palabras que se emplearán en las instrucciones de servicio, en el producto y en su embalaje.

 = Información

Informaciones prácticas adicionales sobre el producto

 = Indicación

Esta indicación avisa de posibles daños de todo tipo

 = Aviso

¡Atención, peligro! Puede tener como consecuencia heridas graves o la muerte

INDICACIÓN RELATIVA A LA SEGURIDAD

Estas instrucciones de servicio contienen importantes informaciones para el empleo y la puesta en servicio del siguiente producto: El reflector manual se denominará en adelante simplemente „lámpara” o „producto”.

Antes del primer empleo de su lámpara lea a fondo estas instrucciones de servicio y actúe en consecuencia. Conserve estas instrucciones de servicio para usos posteriores o para el siguiente propietario. En caso de no observarse las instrucciones de servicio y las indicaciones de seguridad podrían darse daños en el producto y correrse peligros (heridas) que afectarían al usuario y otras personas.

Las instrucciones de servicio son relativas a las normas y reglas vigentes en la Unión Europea. A este respecto sírvase observar las leyes y directivas específicas de los países extranjeros.

¡Observe las instrucciones de seguridad!

Evitar las heridas de los ojos; no mirar directamente en el haz de luz ni alumbrar el rostro de otras personas. Si esto sucediera prolongadamente, podría ponerse en peligro la retina por causa de la porción de luz azul. Caso que un haz de luz incida en los ojos, deben cerrarse los ojos y apartarse la cabeza del haz de luz. Esta lámpara sobrepasa las condiciones para el empleo sin riesgos. El riesgo en el uso depende del modo en que el usuario maneje la linterna.

- Las indicaciones relativas a la lámpara, el bloque de alimentación así como la tensión de red de la toma de corriente deben coincidir con lo indicado en la placa de tipo.
- En caso de daños de la carcasa, el conector, el cable o el bloque de alimentación, no ponga en funcionamiento el producto. Póngase en contacto con un comercio especializado autorizado o diríjase a la dirección de servicio del fabricante.
- ¡No abrir ni modificar el dispositivo! Las reparaciones solo deben ser llevadas a cabo por el fabricante o por un técnico de servicio por él encargado o por una persona cualificada de modo semejante.
- Mantenga a los niños alejados del producto y de su embalaje. El producto no es un juguete. Los niños deben estar vigilados para garantizar que no jueguen con el producto.
- Este dispositivo no está destinado a ser utilizado por personas (incluidos niños) con facultades físicas, sensoriales o mentales disminuidas o que tengan poca experiencia y poco conocimiento en el manejo de este dispositivo. ¡Estas personas deben haber sido instruidas primero por una persona supervisora y que sea responsable de su seguridad o las supervise durante el manejo del producto!
- La bombilla LED no es sustituible; cuando concluya la vida útil del LED, deberá substituirse la lámpara completa.
- ¡Todos los objetos iluminados deben encontrarse mínimamente a 10 cm de la lámpara!
- La lámpara solamente debe emplearse para el uso prescrito.
- La lámpara no debe colocarse por el lado de la fuente de luz o caer por este lado. A este respecto existe el peligro de incendio. Para evitar un vuelque, la lámpara solo debe emplearse según el uso prescrito.
- No cubrir el producto.
- El producto no es apropiado para jugar.
- ¡Guardar el producto fuera del alcance de los niños!
- ¡No respetar las instrucciones de seguridad puede producir daños en el dispositivo o lesiones peligrosas en las personas!
- Lea también las instrucciones de servicio de los dispositivos que se conecten a la toma USB

- Mantenga el producto siempre seco

ATENCIÓN

- El producto contiene un conjunto de pilas sustituible de iones de litio. ¡No arroje el producto al fuego!
- El producto solamente debe cargarse en estancias cerradas, secas, amplias y alejadas de materiales inflamables y líquidos. La no observación puede tener como consecuencia quemaduras e incendios.
- El acumulador nunca debe abrirse, aplastarse, calentarse o quemarse.
- No emplear el producto en un entorno susceptible de explosiones ni bajo la lluvia ni exponerlo a un calor excesivo.
- No emplear el producto si aparenta encontrarse dañado
- No sumergir el producto en agua o demás líquidos. No tocar el dispositivo conectado a la red de corriente si éste cayera al agua. En semejante caso, retire el enchufe inmediatamente.

 ¡No respetar las instrucciones de seguridad puede producir daños en el dispositivo o lesiones peligrosas en las personas!

DESCRIPCIÓN DEL PRODUCTO

- | | |
|---|--|
| 1 Asa de transporte | 7 Tecla de desbloqueo |
| 2 Pulsador de conex./desc. | 8 Tecla de señalización de la capacidad del acumulador |
| 3 Señalización de la capacidad del acumulador | 9 Señalización de la capacidad del acumulador |
| 4 Lámpara LED desplegable | 10 Puerto USB |
| 5 Pie de apoyo rotativo | 11 Toma de recarga |
| 6 Conjunto de pilas | |

PUESTA EN SERVICIO

El interruptor se encuentra en la cara superior de la carcasa

- | | |
|----------------------|-------|
| Pulsar una vez: | 25% |
| Pulsar dos veces: | 50% |
| Pulsar tres veces: | 75% |
| Pulsar cuatro veces: | 100% |
| Pulsar cinco veces: | Desc. |

PROCESO DE CARGA

Antes del primer empleo, cargue completamente el conjunto de pilas. Si se guarda el producto durante un espacio prolongado de tiempo, recargar al menos una dos veces al año a fin de evitar la descarga extrema del conjunto de pilas.

La carga tiene lugar a través del bloque de alimentación suministrado. A este respecto debe retirar el conjunto de pilas de la lámpara. Pulse la tecla de desbloqueo y tome el conjunto de pilas de la lámpara. Seguidamente inserte el cable en la toma de carga y el bloque de alimentación en la toma de corriente.

SEÑALIZACIÓN DEL ACUMULADOR LED

La capacidad de carga o la capacidad restante se muestran por medio del LED de estado de la parte superior de la lámpara o en el conjunto de pilas sustituible.

Estado de carga y la señalización de la capacidad durante la recarga:

1 LED 1 LED parpadea:	0 – 20%
2 LED 1 LED se ilumina + 1 LED parpadea:	21 – 40%
3 LED 2 LEDs se iluminan + 1 LED parpadea:	41 – 60%
4 LED 3 LEDs se iluminan + 1 LED parpadea:	61 – 80%
5 LED 4 LEDs se iluminan + 1 LED parpadea:	81 – 99%
5 LED 5 LEDs se iluminan	100% (carga completa)

Señalización de la capacidad restante con iluminación simultánea:

5 LEDs se iluminan:	81– 100 %
4 LEDs se iluminan:	61 – 80 %
3 LEDs se iluminan:	41 – 60 %
2 LEDs se iluminan:	21 – 40 %
1 LED se ilumina:	10 – 20 %
1 LED parpadea:	<10 %

Aviso de capacidad de acumulador reducida:

el aviso comienza aprox. 10 minutos antes de la desconexión automática. El aviso se muestra con la desconexión rápida, triple y consecutiva de la lámpara. Esta función se repite cada 15 segundos. Al darse este estado debe cargarse inmediatamente el conjunto de pilas.

ILUMINAR Y RECARGAR SIMULTÁNEAMENTE

La lámpara no puede emplearse durante la carga ya que el conjunto de pilas debe retirarse para poder cargarlo.

DISPOSITIVO DE SUJECIÓN (TRÍPODE, IMÁN, ETC.)

En el caso de que la lámpara se sujete con un dispositivo de sujeción debe observarse que la sujeción esté bien firme a fin de evitar posibles daños por causa de una precipitación.

TOMA DE CARGA USB (FUNCIÓN POWERBANK) DEL CONJUNTO DE PILAS

Con el puerto de carga USB junto al conjunto de pilas pueden cargarse dispositivos con una corriente de carga máxima de 2100mA. A este respecto se une el dispositivo a cargar con el cable USB y seguidamente se inserta en la toma de carga. Cuando no se emplee, retirar el cable.

 La función powerbank solo puede emplearse si el conjunto de pilas se retira de la lámpara.

LIMPIEZA/MANTENIMIENTO

¡Realice los trabajos de limpieza sólo con el conector desenchufado!

- Los trabajos de limpieza solo deben realizarse con un paño ligeramente humedecido; seguidamente secar bien frotando.
- No sumergir el producto en agua o demás líquidos.
- Observar que no debe penetrar ningún líquido en la carcasa.
- No emplear para la limpieza ningún cepillo duro ni objeto agudo alguno.

 Si emplea incorrectamente la lámpara pueden darse daños:

- No arrojar ni dejar que se caiga

- Emplear solo en estado original
- No emplear en su envase
- Desconectar tras el uso

i DATOS TÉCNICOS DE LA LÁMPARA

Artículo núm.	1600-0358
Tensión de entrada	20V DC
Corriente de entrada	1.1A
Acumulador	Conjunto de pilas de iones de litio 14.8V 5200mAh 76.96Wh
Flujo luminoso	100%: 4500lm 75%: 3000lm 50%: 1500lm 25%: 750lm
Duración de la iluminación	100%: 2h 75%: 3.5h 50%: 6.0h 25%: 12.0h
Duración de carga	4.5h
Temperatura cromática del LED	5700k
Índice de reproducción del color	CRI Ra > 80
Tipo de protección del reflector para obras	IP54 (solo con la carcasa cerrada)
Resistencia al choque	IK07
Clase de protección	III
Temperatura de almacenamiento	-20°C... 60°C
Temperatura de servicio	-10°C... 40°C
Temperatura de carga	0°C ... 40°C
Peso de la lámpara incl. acumulador	2.140g
Dimensiones de la lámpara	288 x 176 x 131mm
Zona altura de montaje	de 0m a máx. 2,99m

i DATOS TÉCNICOS DEL BLOQUE DE ALIMENTACIÓN

Tensión de entrada	100 - 240V AC
Frecuencia de la CA de entrada	50/60 Hz
Corriente de entrada	0,6A
Tensión de salida	20,0V DC
Corriente de salida	1,1A
Potencia de salida	22,0W
Eficiencia media en activo	85,9%
Eficiencia a baja carga (10 %).	76,4%

Consumo eléctrico en vacío	0,10W
Clase de protección	II
Temperatura de almacenamiento	-20°C ... 60°C
Temperatura de servicio	0°C ... 40°C

✓ LEYENDA



Clase de protección II



Clase de protección III



Empleo solo en interiores



Conforme con las directivas de la UE



No mirar a la fuente de luz



Chatarra eléctrica (directiva RAEE)



¡Observe las instrucciones de servicio!



Distancia mínima a los objetos iluminados



Clase de eficiencia energética 6

ⓘ INDICACIÓN RELATIVA AL MEDIO AMBIENTE | ELIMINACIÓN

No tire el dispositivo a la basura doméstica bajo ninguna circunstancia. Elimine el dispositivo por medio de una empresa de eliminación de residuos autorizada o a través de su empresa municipal de residuos. Respete las normas actualmente vigentes. En caso de duda, póngase en contacto con su centro de eliminación de residuos. Deseche todos los materiales de embalaje de forma respetuosa con el medio ambiente. Las pilas y los acumuladores usados son desechos especiales que deben eliminarse según la legislación nacional; no deben eliminarse con la basura doméstica.

ⓘ EXCLUSIÓN DE RESPONSABILIDAD

Las informaciones contenidas en este manual de instrucciones se pueden modificar sin aviso previo. No aceptamos ninguna responsabilidad por los daños directos, indirectos, casuales o de otro tipo ni por los daños resultantes que se originen por una manipulación inapropiada o por no tener en cuenta las informaciones contenidas en estas instrucciones de uso. En el caso de usar erróneamente la lámpara, no nos responsabilizamos de ningún modo ni aceptamos reivindicaciones en concepto de garantía.

ⓘ Indicaciones sobre la garantía

Concedemos una garantía de tres años para el producto. En caso de daños en el dispositivo que se originen por no respetar las instrucciones de uso no se podrá hacer efectiva ninguna garantía. Nuestras disposiciones de garantía se pueden consultar en www.ansmann.de. Reservado el derecho a introducir cambios técnicos. No aceptamos ninguna responsabilidad por errores de impresión.

HS4500R-DUO

ÍNDICE

Volume de fornecimento	27
Utilização conforme as disposições	27
Explicação dos símbolos	27
Indicações de segurança	27
Descrição do produto	28
Colocação em funcionamento	28
Processo de carregamento	29
Señalización del acumulador LED	29
Iluminação e carregamento em simultâneo	30
Limpeza manutenção	30
Dados técnicos	31
Eliminação	32
Exclusão da responsabilidade	32
Indicação sobre a garantia	32

VOLUME DE FORNECIMENTO

1. Lanterna com bateria intercambiável
2. Unidade de alimentação AC com cabo e ficha fêmea
3. Instruções de operação

Retire todas as peças da embalagem e verifique-as quanto à integridade e quanto a danos. Não coloque em funcionamento produtos com defeito. Caso detete danos no produto, contacte o seu revendedor.

UTILIZAÇÃO CONFORME AS DISPOSIÇÕES

- A lanterna destina-se à iluminação de uma grande área de trabalho no interior e exterior.
- A lanterna não se destina a outros tipos de utilização.
- A lanterna não se destina à iluminação de divisões no âmbito doméstico.
- Adequada a condições físicas extremas.

EXPLICAÇÃO DOS SÍMBOLOS

Observe os seguintes símbolos e palavras, utilizados no manual de instruções, no produto e na embalagem.

 = Informação: Informações adicionais úteis sobre o produto

 = Indicação: Esta indicação avisa de possíveis perigos de qualquer tipo

 = Aviso: Cuidado – Perigo! Pode causar ferimentos graves ou morte

INDICAÇÕES DE SEGURANÇA

O presente manual de instruções contém informações importantes relativas à utilização e colocação em funcionamento do seguinte produto: Projetor manual, doravante apenas designado lanterna ou produto.

Antes de utilizar a sua lanterna pela primeira vez, leia atentamente este manual de instruções e proceda em conformidade. Guarde este manual de instruções para utilização posterior ou para o proprietário subsequente. Em caso de inobservância deste manual de instruções e das indicações de segurança, podem ocorrer danos no produto e riscos (ferimentos) para o utilizador e outras pessoas.

O manual de instruções refere-se às normas e regras válidas da União Europeia. Para o efeito, respeitar também a legislação e diretrizes específicas de cada país.

Ter em atenção as indicações de segurança!

Evitar lesões oculares - Nunca olhe diretamente para o feixe de luz nem direcione a luz para o rosto de outras pessoas. Se tal ocorrer durante muito tempo, a percentagem de luz azul pode causar perigo para a retina. Caso um feixe de luz incida nos olhos, estes devem ser fechados e a cabeça afastada do feixe de luz. Esta lanterna excede as condições de utilização sem risco. O risco na utilização depende do modo como o utilizador lida com a lanterna.

- Indicações relativas à lanterna, fonte de alimentação, assim como tensão de rede na tomada devem coincidir com a placa de características.
- Em caso de danos na caixa, fichas, cabos ou fonte de alimentação não colocar o produto em funcionamento.
- Dirija-se ao comerciante autorizado ou ao fabricante através do endereço de assistência técnica.
- Não abrir nem modificar o produto! Os trabalhos de reparação podem apenas ser realizados pelo fabricante ou por um técnico de serviços encarregue por ele ou por uma pessoa igualmente qualificada.
- Mantenha as crianças afastadas do produto e da embalagem. O produto não é um brinquedo. As crianças devem ser supervisionadas para garantir que não brincam com o produto.
- Este produto não se destina à utilização por pessoas (incluindo crianças) que apresentem capacidades físicas, sensoriais ou mentais diminuídas ou não possuam experiência e conhecimento relativamente ao manuseamento deste produto. Tais pessoas devem ser, em primeiro lugar, instruídas por um supervisor responsável pela sua segurança ou supervisionadas durante a operação do produto!
- A fonte de luz LED não é substituível. Quando terminar a sua vida útil, é necessário substituir toda a lanterna.
- Todos os objetos iluminados devem estar afastados pelo menos 10 cm da lanterna!
- A lanterna apenas pode ser utilizada em condições de utilização adequadas.
- A lanterna não pode ser colocada no lado da fonte de iluminação ou cair nesse lado. Aqui existe perigo de incêndio. Para evitar uma queda, a lanterna apenas pode ser utilizada em condições de utilização adequadas.
- Não cobrir o produto.
- O produto não é um brinquedo.
- Manter o produto fora do alcance das crianças!
- A inobservância das indicações de segurança pode causar danos no aparelho ou conduzir a ferimentos graves em pessoas!
- Leia também os manuais de instruções dos aparelhos a ligar à entrada USB
- Mantenha o produto sempre seco

ATENÇÃO

- O produto contém uma bateria de iões de lítio substituível. Não atire o produto para o fogo!

- O produto pode apenas ser carregado apenas em espaços fechados, secos e amplos, afastado de materiais e líquidos combustíveis. A inobservância pode causar queimaduras e incêndio.
- Nunca abrir, esmagar, aquecer ou incendiar uma bateria.
- Não utilizar o produto em ambiente potencialmente explosivo e à chuva e não expor a calor excessivo.
- Não utilizar o produto caso este aparente estar danificado
- Nunca imergir o produto em água ou outros líquidos. Nunca tocar num aparelho ligado à corrente elétrica, caso este tenha caído na água. Nesse caso desligar de imediato a ficha de rede.

 A inobservância das indicações de segurança pode causar danos no aparelho ou conduzir a ferimentos graves em pessoas!

DESCRIÇÃO DO PRODUTO

- | | |
|--------------------------------------|---|
| 1 Pega | 7 Botão de desbloqueio |
| 2 Botão de ligar/desligar | 8 Botão para indicador da capacidade da bateria |
| 3 Indicador de capacidade da bateria | 9 Indicador de capacidade da bateria |
| 4 Lâmpadas LED rebatíveis | 10 Porta USB |
| 5 Pé de apoio rotativo | 11 Tomada de carga |
| 6 Bateria | |

COLOCAÇÃO EM FUNCIONAMENTO

O interruptor encontra-se no lado superior da caixa.

Premir 1x: 25%

Premir 2x: 50%

Premir 3x: 75%

Premir 4x: 100%

Premir 5x: Desl.

PROCESSO DE CARREGAMENTO

Carregar completamente a bateria antes da primeira utilização. Em caso de armazenamento durante um período mais longos, carregar no mínimo 2x por ano para evitar a descarga total da bateria.

O carregamento ocorre através da fonte de alimentação fornecida. Para o efeito, retirar a bateria da lanterna. Para o efeito, premir o botão de desbloqueio e puxar a bateria para fora da lanterna. Em seguida, inserir o cabo de carregamento na tomada de carregamento e a fonte de alimentação na tomada.

SEÑALIZACIÓN DEL ACUMULADOR LED

O estado da carga ou a capacidade restante é indicada através de LEDs de estado no lado superior da lanterna ou na bateria substituível.

Indicação do estado de carga e capacidade durante o processo de carregamento:

- | | |
|---------------------------------------|----------|
| 1 LED 1 LED pisca: | 0 – 20% |
| 2 LED 1 LED acende + 1 LED pisca: | 21 – 40% |
| 3 LED 2 LEDs acendem + 1 LED pisca: | 41 – 60% |
| 4 LED 3 LEDs acendem + 1 LED pisca: | 61 – 80% |
| 5 LED 4 LEDs acendem + 1 LED pisca: | 81 – 99% |

5 LED | 5 LEDs acendem 100% (completamente carregada)

Indicação da capacidade restante durante a iluminação:

5 LEDs acendem:	81 – 100 %
4 LEDs acendem:	61 – 80 %
3 LEDs acendem:	41 – 60 %
2 LEDs acendem:	21 – 40 %
1 LED acende:	10 – 20 %
1 LED pisca:	<10 %

Aviso de capacidade da bateria reduzida:

O aviso inicia aprox. 10 minutos antes da desconexão automática. O aviso é indicado pela tripla desativação das luzes em sequência rápida. Esta função repete-se a cada 15 s. Neste estado, carregar imediatamente a bateria.

ILUMINAÇÃO E CARREGAMENTO EM SIMULTÂNEO

A lanterna não pode ser operada durante o carregamento, dado que é necessário retirar a bateria da lanterna para o carregamento.

MECANISMO DE SUPORTE (TRIPÉ, ÍMAN, ETC.)

Caso a lanterna seja fixa com um mecanismo de suporte deve ser assegurado um suporte firme / bom apoio do mesmo para evitar possíveis danos devido a queda da lanterna.

FICHA DE CARREGAMENTO USB (FUNÇÃO POWERBANK) NA BATERIA

Com a porta de carregamento USB na bateria, podem ser carregadas aplicações com uma corrente de carga máx. de 2100mA. Para isso, ligar o aparelho a carregar a um cabo USB e, de seguida, inserir na tomada de carregamento. Em caso de não utilização, voltar a desligar.

 A função Powerbank pode apenas ser utilizada com a bateria retirada da lanterna.

LIMPEZA/MANUTENÇÃO

Trabalhos de limpeza apenas com a ficha de alimentação desligada!

- Efetuar trabalhos de limpeza apenas com um pano ligeiramente húmido. Em seguida, secar bem com um pano seco.
- Nunca imergir o produto em água ou outros líquidos.
- Garantir que não entra qualquer líquido na caixa.
- Não utilizar escovas duras ou objetos afiados para a limpeza.

 Se a lanterna for utilizada incorretamente, tal pode causar danos:

- Não atirar ou deixar cair
- Utilizar apenas no estado original
- Não utilizar dentro da embalagem
- Desligar após a utilização

i DADOS TÉCNICOS DA LANTERNA

Número de artigo	1600-0358
Tensão de entrada	20V CC
Corrente de entrada	1.1A
Bateria	Bateria de íões de lítio 14.8V 5200mAh 76.96Wh
Fluxo luminoso	100%: 4500lm 75%: 3000lm 50%: 1500lm 25%: 750lm
Duração de iluminação	100%: 2h 75%: 3.5h 50%: 6.0h 25%: 12.0h
Tempo de carga	4.5h
Índice de reprodução de cor	CRI Ra > 80
Classe de proteção do refletor de construção	IP54 (apenas com a caixa fechada)
Resistência ao impacto	IK07
Classe de proteção	III
Temperatura de armazenamento	-20°C... 60°C
Temperatura de funcionamento	-10°C... 40°C
Temperatura de carregamento	0°C... 40°C
Peso da lanterna incl. bateria	2 140g
Dimensões da lanterna	288 x 176 x 131mm
Faixa da altura de montagem	0m - máx. 2,99m

i DADOS TÉCNICOS DA FONTE DE ALIMENTAÇÃO

Tensão de entrada	100 - 240V AC
Frequência da alimentação de CA	50/60 Hz
Corrente de entrada	0,6A
Tensão de saída	20,0V DC
Corrente de saída	1,1A
Puissance de sortie	22,0W
Eficiência média no modo ativo	85,9%
Eficiência a carga baixa (10%)	76,4%
Consumo energético em vazio	0,10W
Classe de proteção	II

Temperatura de armazenamento -20°C ... 60°C

Temperatura de funcionamento 0°C ... 40°C

✓ LEGENDA



Classe de proteção II



Classe de proteção III



Utilização apenas em espaços interiores



Conformidade com as diretivas UE



Não olhar diretamente para a fonte de luz



Resíduos eletrônicos (diretiva REEE)



Respeitar o manual de instruções!



Distância mínima em relação a objetos iluminados



Classe de eficiência energética 6

ⓘ INDICAÇÕES RELATIVAS AO MEIO AMBIENTE | ELIMINAÇÃO

Nunca elimine o produto junto com o lixo doméstico. Elimine o produto através de uma empresa de eliminação de resíduos autorizada ou de sistemas públicos de eliminação. Observe as normas em vigor. Em caso de dúvida, contacte a empresa responsável pela eliminação de resíduos. Encaminhe todos os materiais da embalagem para eliminação ambientalmente correta. Pilhas e baterias usadas são lixo especial e devem ser eliminadas de acordo com a legislação nacional, não podem ser eliminadas junto com o lixo doméstico.

ⓘ EXCLUSÃO DA RESPONSABILIDADE

As informações das presentes instruções de operação podem ser alteradas sem aviso prévio. Não assumimos qualquer responsabilidade por danos diretos, indiretos, acidentais ou outros ou por danos subsequentes decorrentes do manuseamento incorreto ou da inobservância das informações contidas no presente manual de instruções. Em caso de utilização errada da lanterna, não assumimos qualquer responsabilidade e não garantimos qualquer prestação de garantia.

ⓘ Indicações relativas à garantia

O produto tem uma garantia de 3 anos. A garantia exclui danos no aparelho decorrentes da inobservância das instruções de operação. Os nossos regulamentos da garantia podem ser consultados em www.ansmann.de

Sujeito a alterações técnicas. Não nos responsabilizamos por erros de impressão.

ÖVERSÄTTNING AV ORIGINALBRUKSANVISNINGEN

HS4500R-DUO

INNEHÅLLSFÖRTECKNING

Leveransomfattning	33
Avsedd användning	33
Symbolförklaring	33
Säkerhetsanvisningar	34
Produktbeskrivning	35
Idrifttagning	35
Laddning	35
LED-batteriindikering	35
Samtidig belysning och laddning	36
Rengöring / underhåll	36
Teknisk specifikation	36
Avfallshantering	38
Ansvarsfriskrivning	38
Garantiinformation	38

LEVERANSOMFATTNING

1. Lampa med utbytbart batteripaket
2. AC-nättdel med kabel och hållkontakt
3. Bruksanvisning

Packa upp alla delar och kontrollera att inget saknas eller är skadat. Använd inte skadade produkter. Kontakta återförsäljaren om produkten är skadad.

AVSEDD ANVÄNDNING

- Lampan används till att belysa stora ytor inomhus och utomhus.
- Lampan är inte avsedd för andra ändamål.
- Använd den inte som rumsbelysning i hemmet.
- Lämpar sig för extrema fysikaliska villkor.

SYMBOLFÖRKLARING

Beakta följande symboler och signalord som finns i bruksanvisningen, på produkten och på förpackningen.

 = Information

Nyttig extrainformation om produkten

 = Obs

Denna anvisning varnar för alla typer skador

 = Varning

Se upp – fara! Om denna anvisning inte beaktas kan detta leda till svåra personskador eller dödsfall

SÄKERHETSANVISNINGAR

Den här bruksanvisningen innehåller viktig information om användning och driftsättning av följande produkt: Handstrålkastare, nedan endast kallad lampa eller produkt.

Läs noggrant igenom den här bruksanvisningen innan du börjar använda lampan och följ alla anvisningar. Spara bruksanvisningen för senare användning eller för efterföljande innehavare. Om bruksanvisningen och säkerhetsanvisningarna inte beaktas kan det leda till skador på produkten och risker (skador) för användaren och personer i närheten.

Bruksanvisningen baseras på tillämpliga standarder och regler i EU. Beakta även landspecifika lagar och föreskrifter.

Följ säkerhetsanvisningarna!

Undvik ögonskador – titta aldrig i ljusstrålen och lys aldrig andra personer i ansiktet. Om detta sker under längre tid kan andelen blått ljus skada näthinnan. Om ljusstrålen kommer in i ögat, ska du stänga ögonen och vända bort huvudet från ljusstrålen. Denna lampa överskrider villkoren för riskfri användning. Risken vid användning beror på hur användaren hanterar lampan.

- Lampans och nätdelens specifikationer samt nätspänningen på uttaget måste stämma överens med typsytan.
- Vid skador på huset, kontakten, kabeln eller nätdelen får produkten inte tas i drift. Kontakta en auktoriserad återförsäljare eller tillverkarens serviceställe.
- Öppna inte eller modifiera inte produkten! Reparationsarbeten får endast utföras av tillverkaren eller av en auktoriserad servicetekniker eller en person med jämförbar kvalifikation.
- Håll barn borta från produkten och förpackningen. Produkten är ingen leksak. Håll barn under uppsikt så att de inte leker med produkten.
- Denna produkt är inte avsedd för användning av personer (inklusive barn) som har begränsade kroppsformer, sensoriska eller mentala förmågor eller inte har erfarenhet och kunskap gällande hantering av denna produkt. Sådana personer måste först informeras av den tillsynsperson som har ansvaret för säkerhet och bevakas vid hantering av produkten!
- LED-ljuskällan kan inte bytas. När LED-ljuskällan är uttjänt måste hela lampan bytas.
- Alla belysta föremål måste finnas på minst 10 cm avstånd från lampan!
- Lampan får endast användas för avsedda ändamål.
- Lampan får inte läggas på sidan med ljuskällan eller välla på denna sida. I annat fall finns det risk för brand. För att förhindra att lampan välter ska den endast användas ändamålsenligt.
- Täck inte över produkten.
- Produkten är ingen leksak.
- Förvara produkten utom barns räckhåll!
- Om du inte följer säkerhetsanvisningarna kan det leda till skador på produkten eller till allvarliga personskador!
- Läs även bruksanvisningar till enheter som ansluts till USB-porten
- Produkten måste hållas torr

OBS

- Produkten innehåller ett litiumjonbatteri som kan ersättas. Kasta inte produkten i eld!
- Ladda endast produkten i stängda, torra och stora utrymmen, borta från brännbart material och vätskor. Om detta inte följs, kan brännskador och bränder uppstå.

- Öppna inte, kläm inte, värm inte upp eller kasta inte ett batteri i eld.
- Använd inte produkten i omgivningar med explosionsrisk och när det regnar samt utsätt den inte för hetta.
- Använd inte produkten om den verkar vara skadad
- Sänk aldrig ned produkten i vatten eller andra vätskor. Ta aldrig tag i en enhet som är ansluten till elnätet när enheten har fallit ned i vatten. Dra genast ur kontakten i detta fall.

 Om du inte följer säkerhetsanvisningarna kan det leda till skador på produkten eller till allvarliga personskador!

PRODUKTBESKRIVNING

- | | |
|----------------------------------|--|
| 1 Bärhandtag | 7 Upplåsningknapp |
| 2 Strömbrytare | 8 Knapp för batteriets laddningsindikering |
| 3 Batteriets laddningsindikering | 9 Batteriets laddningsindikering |
| 4 Utfällbara LED-lampor | 10 USB-port |
| 5 Vridbar ståfot | 11 Laddningsdosa |
| 6 Batteripaket | |

IDRIFTTAGNING

Knappen finns på husets ovansida.

- 1x tryck: 25%
 2x tryck: 50%
 3x tryck: 75%
 4x tryck: 100%
 5x tryck: Av

LADDNING

Ladda batteripaketet fullständigt innan du använder den för första gången. Om lampan lagras under en längre tid ska den laddas minst 2x per år så att batteripaketet inte djupurladdas.

Lampan laddas med medföljande nätdel. Ta ut batteripaketet ur lampan för att ladda det. Detta gör du genom att trycka på upplåsningknappen och dra ut batteripaketet ur lampan. Anslut sedan laddningskabeln till laddporten och stick in nätdelen i uttaget.

LED-BATTERIINDIKERING

Laddstatus och återstående kapacitet indikeras med lysdioder på lampans ovansida resp. på det utbytbara batteripaketet.

Laddstatus och kapacitetsindikator under laddningen:

- | | |
|--|-------------------|
| 1 lysdiod 1 lysdiod blinkar: | 0–20 % |
| 2 lysdiod 1 lysdiod lyser + 1 lysdiod blinkar: | 21–40 % |
| 3 lysdioder 2 lysdioder + 1 lysdioder blinkar: | 41–60 % |
| 4 lysdioder 3 lysdioder + 1 lysdioder blinkar: | 61–80 % |
| 5 lysdioder 4 lysdioder + 1 lysdioder blinkar: | 81–99 % |
| 5 lysdioder 5 lysdioder | 100 % (fulladdad) |

Visning av restkapacitet under laddning:

- | | |
|--------------------|----------|
| 5 lysdioder lyser: | 81–100 % |
| 4 lysdioder lyser: | 61–80 % |
| 3 lysdioder lyser: | 41–60 % |

2 lysdioder lyser:	21–40 %
1 lysdiod lyser:	10–20 %
1 lysdiod lyser:	<10 %

Varning för låg batterikapacitet:

Varningen startar ca 10 minuter före den automatiska frånslagningen. Varningen indikeras genom att lampan slås från tre gånger i snabb följd. Denna funktion upprepas var 15:e sekund. I detta läge ska batteriet laddas omedelbart.

SAMTIDIG BELYSNING OCH LADDNING

Lampan kan inte användas medan den laddas eftersom batteripaketet måste tas ut ur lampan för att kunna laddas.

HÅLLARE (STATIV, MAGNET O.S.V.)

Om lampan ska sättas fast i en hållare ska du se till att hållaren står fast/stabilt för att förhindra möjliga skador om lampan faller ned.

USB-LADDPORT (POWERBANK-FUNKTION) PÅ BATTERIPAKETET

Med USB-laddporten på batteripaketet kan enheter med en max. laddström på 2100 mA laddas. Koppla ihop enheten som ska laddas med USB-kabeln och anslut den sedan till laddporten. Om laddporten inte används ska kabeln dras ut.

 Powerbank-funktionen kan endast användas när batteripaketet har tagits ut ur lampan.

RENGÖRING/UNDERHÅLL

Rengöringsarbeten får endast utföras med frånkopplad kontakt!

- Rengör lampan endast med en lätt fuktad trasa och torka sedan av noggrant.
- Sänk aldrig ned produkten i vatten eller andra vätskor.
- Se till att vätskor inte tränger in i höljet.
- Använd inte hårda borstar eller vassa föremål för att rengöra lampan.

 Om lampan används icke-ändamålsenligt kan skador uppstå:

- Kasta inte med lampan och låt den inte falla
- Använd endast lampan i originalskick
- Använd inte lampan när den ligger i förpackningen
- Stäng av lampan efter bruk

TEKNISKA DATA LAMPA

Artikel-nr	1600-0358
Ingångsspänning	20V DC
Ingångsström	1.1A
Uppladdningsbart batteri	Li-jon-batteripaket 14,8 V 5200 mAh 76,96 Wh
Ljusström	100%: 4500 lm 75 %: 3000 lm 50 %: 1500 lm 25 % 750 lm
Lystid	100%: 2 h 75 %: 3,5 h 50 %: 6,0 h 25 %: 12,0h
Laddningstid	4,5 h

Färgtemperatur LED	5700 k
Färgåtergivningsex	CRI Ra > 80
Skyddsklass arbetslampa	IP54 (endast med stängt hus)
Hållfasthet	IK07
Skyddsklass	III
Förvaringstemperatur	-20°C... 60°C
Drifttemperatur	-10°C... 40°C
Laddtemperatur	0°C ... 40°C
Vikt lampa inkl. batteri	2 140g
Mått lampa	288 x 176 x 131mm
Intervall monteringshöjd	0 m - max. 2,99m

TEKNISKA DATA NÄTDEL

Ingångsspänning	100–240 V AC
Ingående frekvens (växelström)	50/60 Hz
Ingångsström	0,6A
Utgångsspänning	20,0V DC
Utgångsström	1,1A
Utgående effekt	22,0W
Genomsnittlig verkningsgrad i aktivt läge	85,9%
Verkningsgrad vid låg last (10 %)	76,4%
Elförbrukning vid noll-last	0,10W
Skyddsklass	II
Förvaringstemperatur	-20°C... 60°C
Drifttemperatur	0°C ... 40°C

LEGEND



Skyddsklass II



Skyddsklass III



Endast för användning inomhus



Överensstämmer med relevanta EU-direktiv



Titta inte in i ljuskällan



Elektriskt och elektroniskt avfall (WEEE-direktiv)



Beakta bruksanvisningen



Minsta avstånd till upplysta föremål



Energieffektivitetsklass 6

i MILJÖINFORMATION | AVFALLSHANTERING

Avfallshantera inte produkten med vanligt hushållsavfall. Avfallshantera produkten på en godkänd återvinningscentral eller via en återvinningscentral i din kommun. Beakta gällande föreskrifter. Kontakta din återvinningscentral om du är tveksam. Avfallshantera allt förpackningsmaterial på ett miljövänligt sätt. Förbrukade batterier och laddningsbara batterier är specialavfall och måste avfallshanteras enligt nationell lagstiftning, samt får inte avfallshanteras med vanligt hushållsavfall.

i ANSVARFRISKRIVNING

Informationen i denna bruksanvisning kan ändras utan föregående meddelande. Vi ansvarar inte för direkta, indirekta, tillfälliga eller övriga skador eller följdskador som uppstår till följd av felaktig hantering eller underlåtenhet att beakta informationen i denna bruksanvisning. Vid felaktig användning av lampan har vi inget ansvar och tillhandahåller inga garantier eller garantianspråk.

i Garantiinformation

Produkten har en treårig garanti. Garantin täcker inte skador på produkten som uppstår på grund av att denna bruksanvisning inte har beaktats. Våra garantivillkor finns online på www.ansmann.de.

Med förbehåll för tekniska ändringar. Med förbehåll för tryckfel.

ISTRUZIONI PER L'USO ORIGINALI

HS4500R-DUO

INDICE

Contenuto della fornitura	39
Utilizzo conforme alla destinazione d'uso	39
Spiegazione dei simboli	39
Avvertenze di sicurezza	39
Descrizione del prodotto	41
Messa in funzione	41
Processo di ricarica	41
Indicazione stato batteria a LED	41
Illuminazione e ricarica simultanee	42
Pulizia / manutenzione	42
Dati tecnici	43
Smaltimento	44
Esclusioni di responsabilità	44
Informazioni sulla garanzia	44

DOTAZIONE

1. lampada con batteria sostituibile
2. Alimentatore CA con cavo e connettore cavo
3. Istruzioni per l'uso

Disimballare tutti i pezzi e controllare se sono al completo e integri. Non mettere in funzione i prodotti se danneggiati. Se si riscontrano danni al prodotto, contattare il rivenditore.

UTILIZZO CONFORME ALLA DESTINAZIONE D'USO

- La lampada serve per illuminare ampie superfici di lavoro sia interne che esterne.
- Questa lampada non è concepita per scopi diversi.
- Non è adatta ad illuminare ambienti domestici.
- Adatta a condizioni fisiche estreme.

SPIEGAZIONE DEI SIMBOLI

Osservare i seguenti simboli e termini utilizzati nelle istruzioni per l'uso, sul prodotto e sulla confezione.

 = **Informazione:** Utili informazioni aggiuntive sul prodotto

 = **Nota:** Questa nota avvisa su possibili danni di qualsiasi tipo

 = **Avvertimento:** Attenzione – Pericolo! Può provocare lesioni gravi o letali

AVVERTENZE DI SICUREZZA

Le presenti istruzioni contengono importanti informazioni relativamente all'utilizzo e alla messa in funzione del seguente prodotto: Torcia a mano, denominata di seguito solo lampada e/o prodotto.

Prima di usare la propria lampada per la prima volta, leggere attentamente le presenti istruzioni e osservarle durante l'uso. Conservare le presenti istruzioni per un uso futuro o per i proprietari successivi. La mancata osservanza delle presenti istruzioni per l'uso e delle avvertenze di sicurezza può provocare danni al prodotto e pericoli (lesioni) per l'utente e altre persone.

Le istruzioni per l'uso fanno riferimento alle norme e regole in vigore nell'Unione Europea. Osservare in merito anche le leggi e le direttive specifiche del paese estero di destinazione.

Osservare le avvertenze di sicurezza!

Evitare lesioni agli occhi - Non fissare mai direttamente il raggio luminoso né dirigerlo sul viso di altre persone. Un'esposizione prolungata alle particelle di luce blu potrebbe danneggiare la retina. Se un raggio luminoso dovesse arrivare negli occhi, chiuderli immediatamente e distogliere il viso. Questa lampada supera le condizioni di utilizzo senza rischi. Il rischio durante l'utilizzo dipende dal modo in cui l'utente manipola la lampada.

- I dati relativi alla lampada e all'alimentatore, nonché la tensione di rete riportata sulla presa elettrica devono coincidere con i valori indicati sulla targhetta dei dati tecnici.
- Se l'alloggiamento, i connettori, i cavi o l'alimentatore sono danneggiati, non mettere il prodotto in funzione. Rivolgersi al rivenditore specializzato autorizzato o contattare il produttore tramite l'indirizzo del centro di assistenza.
- Non aprire o modificare il prodotto! I lavori di riparazione devono essere effettuati esclusivamente dal produttore o da un tecnico di assistenza incaricato dal produttore, oppure da una persona dotata di una qualifica equivalente.
- Tenere il prodotto e l'imballaggio fuori dalla portata dei bambini. Il prodotto non è un giocattolo. I bambini devono essere sorvegliati per accertarsi che non usino il prodotto come un giocattolo.
- Questo prodotto non è concepito per essere utilizzato direttamente da persone (bambini inclusi) con capacità fisiche, sensoriali e psichiche limitate e che non posseggano alcuna esperienza e conoscenza sul relativo utilizzo. Queste persone devono essere prima istruite da un addetto alla loro sicurezza o sorvegliate durante l'uso del prodotto!
- La fonte di luce a LED non è sostituibile, quindi quando il LED termina il suo ciclo di vita occorre sostituire l'intera lampada.
- Tutti gli oggetti illuminati devono trovarsi ad almeno 10 cm di distanza dalla lampada!
- Utilizzare la lampada esclusivamente secondo l'uso previsto.
- La lampada non deve essere collocata sul lato della fonte luminosa né cadere su questo lato. Pericolo d'incendio. Per evitare che si ribalti, utilizzare la lampada esclusivamente secondo l'uso previsto.
- Non coprire il prodotto.
- Il prodotto non è adatto come giocattolo.
- Tenere il prodotto lontano dalla portata dei bambini!
- L'inosservanza delle avvertenze di sicurezza può provocare danni all'apparecchio o lesioni fisiche alle persone!
- Leggere anche le istruzioni per l'uso dei dispositivi che vengono collegati alla porta USB.
- Mantenere il prodotto sempre asciutto.

ATTENZIONE!

- Il prodotto è dotato di una batteria agli ioni di litio sostituibile. Non gettare il prodotto nel fuoco!

- Il prodotto deve essere ricaricato soltanto in ambienti chiusi, asciutti e spaziosi, lontano da materiali e liquidi infiammabili. La mancata osservanza di quest'avvertenza può provocare incendi e ustioni.
- Non aprire mai una batteria, né schiacciarla, riscaldarla o infiammarla.
- Non utilizzare il prodotto in ambienti a rischio di esplosione o sotto la pioggia, né esporlo a eccessivo calore.
- Non utilizzare il prodotto se sembra danneggiato.
- Non immergere mai il prodotto in acqua o altri liquidi. Non toccare mai un apparecchio collegato alla rete elettrica, qualora sia caduto in acqua. In questo caso, scollegare immediatamente la spina elettrica.

 L'inosservanza delle avvertenze di sicurezza può provocare danni all'apparecchio o lesioni fisiche alle persone!

DESCRIZIONE DEL PRODOTTO

- | | | | |
|----|------------------------------|----|--|
| 12 | Maniglia da trasporto | 18 | Tasto di sblocco |
| 13 | Pulsante ON/OFF | 19 | Pulsante per indicazione capacità batteria |
| 14 | Indicatore capacità batteria | 20 | Indicatore capacità batteria |
| 15 | Luci LED orientabili | 21 | Porta USB |
| 16 | Cavalletto orientabile | 22 | Presa per la ricarica |
| 17 | Gruppo batterie | | |

MESSA IN FUNZIONE

L'interruttore si trova sulla parte superiore dell'alloggiamento.

- | | |
|------------------|------|
| Premere 1 volta: | 25% |
| Premere 2 volte: | 50% |
| Premere 3 volte: | 75% |
| Premere 4 volte: | 100% |
| Premere 5 volte: | OFF |

PROCESSO DI RICARICA

Caricare la batteria completamente prima di utilizzarla per la prima volta. In caso di stoccaggio per un prolungato periodo di tempo, ricaricarla almeno 2 volte all'anno per evitare che la batteria si scarichi completamente.

La ricarica si effettua tramite l'alimentatore in dotazione. A tale scopo estrarre la batteria dalla lampada. A tale scopo premere il tasto di sblocco ed estrarre la batteria dalla lampada. Successivamente inserire il cavo di ricarica nella presa ed inserire l'alimentatore nella presa.

INDICAZIONE STATO BATTERIA A LED

lo stato della carica e/o capacità residua viene indicata tramite i LED di stato sulla parte superiore della lampada e/o sulla batteria sostituibile.

Indicazione del livello di carica e della capacità residua durante la ricarica:

- | | |
|--|----------|
| 1 LED 1 LED lampeggiante: | 0 – 20% |
| 2 LED 1 LED acceso + 1 LED lampeggiante: | 21 – 40% |
| 3 LED 2 LED accesi + 1 LED lampeggiante: | 41 – 60% |
| 4 LED 3 LED accesi + 1 LED lampeggiante: | 61 – 80% |
| 5 LED 4 LED accesi + 1 LED lampeggiante: | 81 – 99% |

5 LED | 5 LEDs accesi: 100% (piena carica)

Indicazione della capacità residua durante l'illuminazione:

5 LED accesi: 81- 100 %

4 LED accesi: 61 - 80 %

3 LED accesi: 41 - 60 %

2 LED accesi: 21 - 40 %

1 LED acceso: 10 - 20 %

1 LED lampeggiante: <10 %

Avviso capacità batteria bassa:

l'avviso inizia ca. 10 minuti prima dello spegnimento automatico. L'avviso viene indicato con uno spegnimento della lampada di tre volte in rapida successione. Questa funzione viene ripetuta ogni 15s. In questo stato occorre caricare immediatamente la batteria.

ⓘ ILLUMINAZIONE E RICARICA SIMULTANEE

La lampada non può essere accesa durante il processo di ricarica, poiché la batteria deve essere rimossa dalla lampada per la ricarica.

DISPOSITIVO DI FISSAGGIO (TREPPIEDE, MAGNETE ECC.)

Nel caso in cui la lampada venga fissata tramite un dispositivo di fissaggio, accertarsi che quest'ultimo sia fissato e posizionato correttamente onde evitare eventuali danni dovuti alla caduta della lampada.

PORTA DI CARICA USB (FUNZIONE POWERBANK) SULLA BATTERIA

Con la porta di carica USB è possibile ricaricare utenze con una corrente di carica max. di 2100mA. A tale scopo, collegare il dispositivo da ricaricare con un cavo USB, quindi collegarlo alla presa di ricarica. Se la lampada non viene usata, scollegare il collegamento.

✔ La funzione Powerbank deve essere utilizzata soltanto se la batteria è stata rimossa dalla lampada.

PULIZIA/MANUTENZIONE

Eseguire i lavori di pulizia esclusivamente con la spina scollegata!

- Effettuare la pulizia esclusivamente con un panno leggermente inumidito, infine asciugare a fondo.
- Non immergere mai il prodotto in acqua o altri liquidi.
- Accertarsi che non penetrino liquidi nell'alloggiamento.
- Non utilizzare per la pulizia spazzole dure od oggetti taglienti.

✔ Se si utilizza la lampada in maniera inappropriata, può subire danni:

- Non gettarla e farla cadere
- Utilizzare solo nello stato originale
- Non utilizzare ancora nell'imballaggio
- Spegnere dopo l'utilizzo

DATI TECNICI LAMPADA

Cod. prodotto	1600-0358
Tensione all'ingresso	20V DC
Corrente in ingresso	1.1A
Batteria	batteria Li-Ion 14.8V 5200mAh 76.96Wh
Flusso luminoso	100%: 4500lm 75%: 3000lm 50%: 1500lm 25%: 750lm
Autonomia	100%: 2h 75%: 3.5h 50%: 6.0h 25%: 12,0h
Tempo di ricarica	4,5h
Temperatura colore LED	5700k
Indice di resa colori	CRI Ra > 80
Tipo di protezione faro da cantiere	IP54 (solo con alloggiamento chiuso)
Resistenza agli urti	IK07
Classe di protezione	III
Tipo di protezione	IP54 / IK07
Temperatura di stoccaggio	-20°C... 60°C
Temperatura di esercizio	-10°C... 40°C
Temperatura di carica	0°C ... 40°C
Peso della lampada incl. batteria	2.140g
Dimensioni lampada	288 x 176 x 131mm
Range altezza di montaggio	0m - max. 2,99m

DATI TECNICI ALIMENTATORE

Tensione in ingresso	100 - 240V CA
Frequenza di ingresso CA	50/60 Hz
Corrente in ingresso	0,6A
Tensione in uscita	20,0V DC
Corrente in uscita	1,1A
Potenza di uscita	22,0W
Rendimento medio in modo attivo	85,9%
Rendimento a basso carico (10 %)	76,4%
Potenza assorbita nella condizione a vuoto	0,10W
Classe di protezione	II
Temperatura di stoccaggio	-20°C ... 60°C

✓ LEGGENDA



Classe di protezione II



Classe di protezione III



Utilizzare solo in ambienti interni



Conforme alle direttive europee



Non guardare la fonte di luce



Rottame elettrico (direttiva WEEE)



Osservare le istruzioni per l'uso!



Distanza minima dagli oggetti illuminati



Classe di efficienza energetica 6

ⓘ NOTA AMBIENTALE | SMALTIMENTO

Il prodotto non va assolutamente smaltito gettandolo insieme ai normali rifiuti domestici. Consegnarlo invece a un centro di smaltimento autorizzato o all'ente di smaltimento comunale. Rispettare le disposizioni attualmente in vigore. In caso di dubbi, mettersi in contatto con il proprio ente di smaltimento. Smaltire tutti i materiali di imballaggio nel rispetto dell'ambiente. Le batterie usate e le batterie ricaricabili sono rifiuti speciali e si devono smaltire secondo le norme di legge nazionali e non insieme ai rifiuti domestici.

ⓘ ESCLUSIONI DI RESPONSABILITÀ

Le informazioni contenute nelle presenti istruzioni per l'uso possono essere modificate senza preavviso. Non ci assumiamo nessuna responsabilità per danni diretti, indiretti, casuali o di qualsiasi altro genere, riconducibili a un utilizzo scorretto dell'apparecchio o alla mancata osservanza delle informazioni contenute in queste istruzioni per l'uso. In caso di utilizzo errato della lampada non ci assumiamo nessuna responsabilità e non concediamo alcun diritto di garanzia o rivendicazione.

ⓘ INFORMAZIONI SULLA GARANZIA

Per questo prodotto concediamo 3 anni di garanzia. La garanzia non è valida per qualsiasi danno all'apparecchio che sia provocato dall'inosservanza delle istruzioni. Le nostre condizioni di garanzia sono contenute online sul sito www.ansmann.de

Con riserva di modifiche tecniche. Non ci assumiamo nessuna responsabilità per eventuali errori di stampa.

ORIGINELE GEBRUIKSAANWIJZING

HS4500R-DUO

INHOUDSOPGAVE

Leveringsomvang	45
Beoogd gebruik	45
Betekenis van de symbolen	45
Veiligheidsinstructies	46
Productbeschrijving	47
Ingebruikname	47
Opladen	47
LED-Accu-display	48
Tegelijkertijd branden en laden	48
Reiniging/Onderhoud	48
Technische gegevens	49
Verwijdering	50
Uitsluitingen van aansprakelijkheid	50
Garantie-opmerking	50

LEVERINGSOMVANG

1. lamp met verwisselbare accupack
2. AC-netadapter met kabel en holle stekker
3. Gebruiksaanwijzing

Pak alle onderdelen uit en controleer deze op volledigheid en beschadiging. Beschadigde producten mogen niet worden gebruikt. Mocht u beschadigingen aan het product vaststellen, neem dan contact op met uw dealer.

BEOOGD GEBRUIK

- De lamp is bedoeld voor de royale verlichting van werkplekken binnen en buiten.
- De lamp is niet voor het gebruik in andere toepassingen bestemd.
- Niet geschikt als kamerverlichting in het huishouden.
- Geschikt voor extreme fysieke omstandigheden.

BETEKENIS VAN DE SYMBOLEN

Let op de volgende tekens en woorden, die in de gebruiksaanwijzing, op het product en op de verpakking worden gebruikt.

 = Informatie

Nuttige aanvullende informatie over het product

 = Opmerking

Deze opmerking waarschuwt voor allerlei mogelijke schade

 = Waarschuwing

Let op – risico! Kan ernstig of fataal letsel veroorzaken

VEILIGHEIDSINSTRUCTIES

Deze gebruiksaanwijzing bevat belangrijke informatie over het gebruik en de ingebruikname voor het volgende product: Handstraler, verder in de tekst alleen lamp c.q. product genoemd.

Lees vóór het eerste gebruik van uw lamp zorgvuldig deze gebruiksaanwijzing en handel daarnaar. Bewaar deze gebruikersaanwijzing voor later gebruik of voor de volgende eigenaar. Bij niet-inachtneming van de gebruiksaanwijzing en de veiligheidsinstructies kan er schade aan het product en gevaar (letsel) voor de gebruiker en andere personen ontstaan.

De gebruiksaanwijzing heeft betrekking op de geldige normen en regels van de Europese Unie. Hiervoor ook de landspecifieke wetten en richtlijnen in het buitenland in acht nemen.

De veiligheidsinstructies in acht nemen!

Oogletsel voorkomen - nooit rechtstreeks in de lichtstraal kijken of andere personen in het gezicht schijnen. Als dit te lang duurt, kan door de blauwlichtaandelen gevaar voor het netvlies ontstaan. Als een lichtstraal het oog treft, moeten de ogen worden gesloten en moet het hoofd van de lichtstraal worden afgewend.

Deze lamp overschrijdt de voorwaarden van risicovrij gebruik. Het risico bij het gebruik hangt af van de manier waarop de gebruiker met de lamp omgaat.

- De gegevens voor de lamp en netadapter, evenals de netspanning op het stopcontact moeten met het typeplaatje overeenkomen.
- Bij beschadigingen aan de behuizing, de stekker, kabel of netadapter het product niet gebruiken. Neem contact op met de geautoriseerde vakhandel of het serviceadres van de producent.
- Product niet openen of modificeren! Reparatiewerkzaamheden mogen alleen door de producent of een daardoor aangewezen servicemonteur of een vergelijkbaar gekwalificeerde persoon worden uitgevoerd.
- Houd kinderen uit de buurt van het product en de verpakking. Het product is geen speelgoed. Bij kinderen moet erop worden gelet dat ze niet met het product kunnen spelen.
- Dit product is niet geschikt voor gebruik door personen (met inbegrip van kinderen) met beperkte lichamelijke, zintuiglijke of mentale vermogens of die te weinig ervaring en kennis hebben wat betreft de omgang met dit product. Dergelijke personen moeten door een voor hun veiligheid verantwoordelijke toezichthoudende persoon eerst geïnstrueerd of tijdens de bediening van het product in de gaten gehouden worden!
- De LED-lamp kan niet worden vervangen; wanneer de levensduur van de LED eindigt, moet de complete lamp worden vervangen.
- Alle beschenen voorwerpen moeten minstens 10 cm van de lamp verwijderd zijn!
- De lamp mag uitsluitend voor beoogd gebruik worden gebruikt.
- De lamp mag niet op de zijkant van de lichtbron worden gelegd of op deze kant vallen. Hierbij bestaat brandgevaar. Om kantelen te voorkomen, mag de lamp alleen voor het beoogde gebruik worden gebruikt.
- Het product niet afdekken.
- Het product is niet geschikt om mee te spelen.

- Het product buiten bereik van kinderen bewaren!
- Wanneer de veiligheidsinstructies niet worden nageleefd kan dat schade aan het apparaat of ernstig letsel veroorzaken!
- Lees ook de gebruiksaanwijzingen van de apparaten, die op de USB-aansluiting worden aangesloten
- Houd het product altijd droog

LET OP!

- Het product bevat een li-ion-accu die kan worden vervangen. Gooi het product niet in het vuur!
- Het product mag uitsluitend in gesloten, droge en grote ruimtes geladen worden, ver van brandbare materialen en vloeistoffen. Niet-naleving kan tot brandwonden en branden leiden.
- Nooit een accu openen, pletten, verhitten of in brand zetten.
- Het product niet in een omgeving met explosiegevaar en in de regen gebruiken en niet aan overmatige warmte blootstellen.
- Het product niet gebruiken, als het beschadigd lijkt te zijn
- Het product nooit in water of andere vloeistoffen onderdompelen. Nooit een op het elektriciteitsnet aangesloten apparaat vastpakken, wanneer het in het water is gevallen. In dit geval meteen de stekker uit het stopcontact trekken.

 Niet-naleving van de veiligheidsinstructies kan tot schade aan het apparaat of tot gevaarlijk letsel van personen leiden!

PRODUCTBESCHRIJVING

- | | |
|-----------------------------|--|
| 1 Draaggreep | 7 Ontgrendelingstoets |
| 2 Aan-/Uit-schakelaar | 8 Toets voor accu-capaciteitsindicatie |
| 3 Accu-capaciteitsindicatie | 9 Accu-capaciteitsindicatie |
| 4 Uitklapbare LED-lampen | 10 USB-poort |
| 5 Draaibare voet | 11 Laadbus |
| 6 Accupack | |

INGEBRUIKNAME

De schakelaar zit aan de bovenkant van de behuizing.

- 1x drukken: 25%
- 2x indrukken: 50%
- 3x indrukken: 75%
- 4x drukken: 100%
- 5x indrukken: Uit

OPLADEN

Vóór het eerste gebruik de accupack eerst volledig opladen. Wanneer de lamp gedurende een langere periode wordt opgeborgen, ten minste 2x per jaar opladen, om volledige ontlading van de accu te voorkomen.

Het opladen vindt plaats via de meegeleverde netadapter. Hiervoor de accupack uit de lamp nemen. Druk op de ontgrendelingstoets en trek de accupack uit de lamp. Dan de laadkabel in de laadbus steken en de netadapter in het stopcontact steken.

LED-ACCU-DISPLAY

De laadtoestand c.q. resterende capaciteit wordt door status-LED's aan de bovenkant van de lamp c.q. op de verwisselbare accupack weergegeven.

Laadtoestand en capaciteitsindicatie tijdens de laadprocedure:

1 LED 1 LED knippert:	0 – 20%
2 LED's 1 LED brandt + 1 LED knippert:	21 – 40%
3 LED's 2 LED's branden + 1 LED knippert:	41 – 60%
4 LED's 3 LED's branden + 1 LED knippert:	61 – 80%
5 LED's 4 LED's branden + 1 LED knippert:	81 – 99%
5 LED's 5 LED's branden	100% (volledig opgeladen)

Restcapaciteitsindicatie tijdens het branden:

5 LED's branden:	81 – 100 %
4 LED's branden:	61 – 80 %
3 LED's branden:	41 – 60 %
2 LED's branden:	21 – 40 %
1 LED brandt:	10 – 20 %
1 LED knippert:	<10%

Waarschuwing voor lage accupaciteit:

De waarschuwing begint ca. 10 minuten voor het automatisch uitschakelen. De waarschuwing is herkenbaar doordat de lamp driemaal snel achtereen wordt uitgeschakeld. Deze functie wordt om de 15 sec. herhaald. De accupack in deze toestand onmiddellijk opladen.

TEGELIJKERTIJD BRANDEN EN LADEN

De lamp kan tijdens het opladen niet worden gebruikt, omdat de accupack uit de lamp wordt verwijderd om deze op te laden.

BEVESTIGINGSVOORZIENING (STATIEF, MAGNEET, ENZ.)

Mocht de lamp met een bevestigingsvoorziening worden bevestigd, dan moet op een stevig houvast/stabiele stand van de bevestigingsvoorziening worden gelet om mogelijke beschadigingen door de vallende lamp te vermijden.

USB-LAADBUS (POWERBANK-FUNCTIE) OP DE ACCUPACK

Met de USB-laadpoort op de accupack kunnen toepassingen met een max. laadstroom van 2.100mA opgeladen worden. Hiervoor het te laden apparaat met een USB-kabel verbinden en daarna in de laadbus steken. Bij niet-gebruik de verbinding weer verbreken.

-  de powerbank-functie kan alleen worden gebruikt als de accupack uit de lamp wordt verwijderd.

REINIGING/ONDERHOUD

Reinigingswerkzaamheden alleen uitvoeren als de stekker uitgetrokken is!

- Reinigingswerkzaamheden alleen met een licht vochtige doek uitvoeren, vervolgens goed droog wrijven.
- Het product nooit in water of andere vloeistoffen onderdompelen.
- Erop letten dat er geen vloeistoffen in de behuizing kunnen binnendringen.

- Geen harde borstels of scherpe voorwerpen voor de reiniging gebruiken.
- ☑ Mocht u de lamp onveilig gebruiken, dan kan dit tot beschadigingen leiden:
 - Niet mee gooien of laten vallen
 - Uitsluitend in de originele toestand gebruiken
 - Niet in de verpakking gebruiken
 - Na het gebruik uitschakelen

i TECHNISCHE GEGEVENS LAMP

Artikel-nr.	1600-0358
Ingangsspanning	20 V DC
Ingangsstroomsterkte	1,1 A
Accu	Li-ion-accupack 14,8 V 5.200 mAh 76,72 Wh
Lichtstroom	100%: 4.500 lm 75%: 3.000 lm 50%: 1.500 lm 25% 750 lm
Brandduur	100%: 2 h 75%: 3,5 h 50%: 6,0 h 25%: 12,0 h
Oplaadtijd	4,5 h
Kleurtemperatuur LED	5.700 k
Kleurweergave-index	CRI Ra > 80
Beschermingsgraad bowlamp	IP54 (alleen bij gesloten behuizing)
Schokbestendigheid	IK07
Beschermingsklasse	III
Opslagtemperatuur	-20°C tot 60°C
Bedrijfstemperatuur	-10°C tot 40°C
Oplaadtemperatuur	0°C tot 40°C
Gewicht lamp incl. accu	2.140 g
Afmetingen lamp	288 x 176 x 131 mm
Bereik montagehoogte	0 m - max. 2,99 m

i TECHNISCHE GEGEVENS NETADAPTER

Ingangsspanning	100 - 240 V AC
Voedingsfrequentie	50/60 Hz
Ingangsstroomsterkte	0,6A
Uitgangsspanning	20,0V DC
Uitgangsstroomsterkte	1,1A
Uitgangsvermogen	22,0W
Gemiddelde actieve efficiëntie	85,9%

Efficiëntie bij lage belasting (10 %)	76,4%
Energieverbruik in niet-belaste toestand	0,10W
Beschermingsklasse	II
Opslagtemperatuur	-20°C tot 60°C
Bedrijfstemperatuur	0°C tot 40°C

✓ LEGENDE



Beschermingsklasse II



Beschermingsklasse III



Alleen voor gebruik binnen



Conform de EU-richtlijnen



Niet in de lichtbron kijken



Elektroafval (WEEE-richtlijn)



Gebruiksaanwijzing in acht nemen!



Minimumafstand tot beschenen objecten



Energie-efficiëntieklasse 6

ⓘ INSTRUCTIES VOOR HET MILIEU | VERWIJDERING

Gooi het product in geen geval weg met het normale huisvuil. Verwijder het product via een erkend afvalverwerkingsbedrijf of via het afvalbedrijf van uw gemeente. Neem de op dit moment geldende voorschriften in acht. Neem in geval van twijfel contact op met uw afvalbedrijf. Zorg voor een milieuvriendelijke afvoer van alle verpakkingsmaterialen. Gebruikte batterijen en accu's zijn speciaal afval en moeten conform de nationale wetgeving worden afgevoerd, deze horen niet bij het huisvuil thuis.

ⓘ UITSLUITINGEN VAN AANSPRAKELIJKHEID

De in deze gebruiksaanwijzing aanwezige informatie kan zonder aankondiging vooraf gewijzigd worden. Wij aanvaarden geen aansprakelijkheid voor directe, indirecte, toevallige of overige schade of vervolgschade, die door ondeskundig gebruik of door het niet naleven van de in deze gebruiksaanwijzing aanwezige informatie ontstaat. Bij verkeerd gebruik van de lamp aanvaarden wij geen aansprakelijkheid en verlenen wij geen garantieaanspraken.

ⓘ VERKLARING OVER GARANTIE

Wij bieden 3 jaar garantie op het product. Bij schade aan het apparaat, die ten gevolge van niet-naleving van de gebruiksaanwijzing ontstaat, kan geen garantie worden verleend. Onze garantiebepalingen vindt u online op www.ansmann.de.

Technische wijzigingen voorbehouden. Voor drukfouten zijn wij niet aansprakelijk.

KÄÄNNÖS ALKUPERÄISESTÄ KÄYTTÖOHJEESTA

HS4500R-DUO

SISÄLLYSLUETTELO

Toimitussisältö	51
Määräystenmukainen käyttö	51
Merkkien selitys	51
Turvallisuusohjeet	52
Tuotteen kuvaus	53
Käyttöönotto	53
Lataus	53
Akun LED-merkkivalo	53
Valaisu ja lataus samanaikaisesti	54
Puhdistus / huolto	54
Tekniset tiedot	55
Hävittäminen	56
Vastuuvapauslauseke	56
Takuuohjeita	56

TOIMITUSSISÄLTÖ

1. Vaihdeettavalla akkuyksiköllä varustettu valaisin
2. AC-verkkolaite, johto ja liitin
3. Käyttöohje

Pura kaikki osat pakkauksesta ja tarkista, että kaikki osat ovat tulleet ja ettei niissä ole vaurioita. Älä ota vaurioituneita tuotteita käyttöön. Jos havaitset tuotteessa vaurioita, ota yhteyttä jälleenmyyjään.

✓ MÄÄRÄYSTENMUKAINEN KÄYTTÖ

- Valaisinta käytetään työalueiden laaja-alaiseen valaisuun sisä- ja ulkotiloissa.
- Tätä valaisinta ei ole tarkoitettu muunlaiseen käyttöön.
- Ei sovellu huoneen valaisimeksi kotitaloudessa.
- Soveltuu äärimmäisiin fyysisiin olosuhteisiin.

MERKKIEN SELITYS

Ota huomioon seuraavat merkit ja sanat, joita käytetään käyttöohjeessa, tuotteessa ja sen pakkauksessa.

i = Tiedoksi

Hyödyllinen lisätieto tuotteesta

✓ = Huomautus

Tämä huomautus varoittaa kaikenlaisista mahdollisista vahingoista

! = Varoitus

Huomio – vaara! Voi johtaa vakaviin tapaturmiin tai kuolemaan

TURVALLISUUSOHJEET

Tässä käyttöohjeessa on tärkeitä tietoja seuraavan tuotteen käytöstä ja käyttöönotosta: Käsivalonheitin, seuraavassa tekstissä nimitetty vain valaisimeksi tai tuotteeksi.

Lue tämä käyttöohje huolellisesti ennen ensimmäistä käyttökertaa ja toimi sen ohjeiden mukaisesti. Säilytä tämä käyttöohje myöhempää käyttöä tai valaisimen seuraavaa omistajaa varten. Jos käyttöohjetta ja turvallisuusohjeita ei oteta huomioon, tuotteeseen voi syntyä vaurioita tai sen käyttäjä ja muut henkilöt ovat vaarassa (loukkaantumiset).

Käyttöohje perustuu Euroopan unionin voimassa oleviin standardeihin ja sääntöihin. Ota tässä huomioon myös käyttömaassa voimassa olevat lait ja ohjesäännöt.

Noudata turvallisuusohjeita!

Vältä silmävauriot - Älä koskaan katso suoraan valonsäteeseen tai suuntaa valoa muiden ihmisten kasvoihin. Mikäli näin tapahtuu pitkään, sinisen valon osuus voi aiheuttaa verkkokalvon vaurioitumisen. Jos silmiin osuu valonsäde, on silmät suljettava ja pää käännettävä pois päin valonsäteestä.

Tämä lamppu ylittää riskittömän käytön ehdot. Käyttöön liittyvä riski riippuu siitä, miten käyttäjä käsittelee lampua.

- Valaisinta ja verkkolaitetta koskevien tietojen sekä pistorasian verkkojännitteen on oltava samat kuin tyypikilvessä.
- Älä ota tuotetta käyttöön, jos sen kotelo, pistoke, johto tai verkkolaite on vaurioitunut. Ota yhteyttä alan valtuutettuun liikkeeseen tai valmistajan huolto-osoitteeseen.
- Älä avaa tuotetta äläkä tee siihen mitään muutoksia! Kunnostustyöt saa tehdä vain valmistaja tai sen valtuuttama huoltoteknikko tai vastaavan pätevyyden omaavan henkilö.
- Tuote ja pakkaus on pidettävä lasten ulottumattomissa. Tämä tuote ei ole leikkikalua. Lapsia on valvottava sen varmistamiseksi, etteivät he pääse leikkimään tuotteen kanssa.
- Tämä tuote ei ole tarkoitettu sellaisten henkilöiden (lapset mukaan lukien) käyttöön, jotka ovat ruumiillisilta, aistimillisilta tai henkisiltä kyvyiltään rajoittuneita tai joilla ei ole tarvittavaa kokemusta ja tietoja tämän tuotteen käsittelystä. Tällaisten henkilöiden on ensin saatava turvallisuudestaan vastaavalta henkilöltä opastus tai heitä on valvottava tuotteen käytön aikana!
- LED-lamppua ei voi vaihtaa. Kun LED-lamppu on tullut käyttöikänsä päähän, on koko valaisin vaihdettava.
- Kaikkien valaistavien esineiden on oltava vähintään 10 cm etäisyydellä lampusta!
- Valaisinta saa käyttää vain sen käyttötarkoituksen mukaisesti.
- Valaisinta ei saa asettaa lampupuoli alaspäin eikä se saa päästä kaatumaan näin. Tällöin syntyy palovaara. Kaatumisen estämiseksi valaisinta saa käyttää vain sen käyttötarkoituksen mukaisesti.
- Tuotetta ei saa peittää.
- Tuote ei sovellu leikkimiseen.
- Säilytä tämä tuote lasten ulottumattomissa!

- Turvallisuusohjeiden laiminlyönti voi johtaa tuotteen vahingoittumiseen tai ihmisten vaarallisiin tapaturmiin!
- Lue myös niiden laitteiden käyttöohjeet, jotka liitetään USB-liitäntään.
- Pidä tuote aina kuivana.

VAROITUS

- Tuote sisältää vaihdettavissa olevan Li-ioni-akkupaketin. Älä koskaan heitä tätä tuotetta tuleen!
- Tuotteen saa ladata vain suljetuissa, kuivissa ja tarpeeksi tilavissa tiloissa, syttyvistä materiaaleista ja nesteistä etäällä. Tämän ohjeen laiminlyönti voi johtaa palohaavoihin ja tulipaloon.
- Älä koskaan avaa, purista, kuumenna tai sytytä akkua.
- Älä käytä tuotetta räjähdysvaarallisessa ympäristössä tai sateessa, äläkä altista sitä liialliselle lämmölle.
- Älä käytä tuotetta, jos se näyttää olevan vaurioitunut.
- Älä koskaan upota tuotetta veteen tai muihin nesteisiin. Älä koskaan tartu virtaverkkoon liitettyyn laitteeseen, jos se on pudonnut veteen. Tässä tapauksessa vedä virtapistoke heti irti.

 Turvallisuusohjeiden laiminlyönti voi johtaa tuotteen vahingoittumiseen tai ihmisten vaarallisiin tapaturmiin!

TUOTTEEN KUVAUS

- | | |
|-----------------------------------|-----------------------------------|
| 1 Kantokahva | 7 Vapautuspainike |
| 2 Virtapainike | 8 Akun kapasiteettinäytön painike |
| 3 Akun kapasiteettinäyttö | 9 Akun kapasiteettinäyttö |
| 4 Aukikäännettävät LED-valaisimet | 10 USB-portti |
| 5 Käännettävä tukijalka | 11 Latausliitin |
| 6 Akkupaketti | |

KÄYTTÖÖNOTTO

Kytkin on kotelon yläpuolella.

1 painallus: 25 %

2 painallusta: 50 %

3 painallusta: 75 %

4 painallusta: 100 %

5 painallusta: sammutus

LATAUS

Lataa akku täyteen ennen ensimmäistä käyttöä. Estääksesi akun syväpurkauksen lataa se pitkään kestäväen varastoinnin aikana vähintään 2 kertaa vuodessa.

Lataus tehdään mukana tulleella verkkolaitteella. Irrota sitä varten akku valaisimesta. Paina vapautuspainiketta ja vedä akku ulos valaisimesta. Liitä sen jälkeen latausjohto latausliittimeen ja verkkolaite pistorasiaan.

AKUN LED-MERKKIVALOT

Latauksen edistyminen ja jäljellä oleva varaus näkyy valaisimen yläpuolella olevista LED-merkkivaloista tai vaihdettavasta akkupaketista.

Lataustila ja varauksen näyttö latauksen aikana:

1 ledi 1 ledi vilkkuu:	0 - 20 %
2 lediä 1 ledi palaa + 1 ledi vilkkuu:	21 - 40 %
3 lediä 2 lediä palaa + 1 ledi vilkkuu:	41 - 60 %
4 lediä 3 lediä palaa + 1 ledi vilkkuu:	61 - 80 %
5 lediä 4 lediä palaa + 1 ledi vilkkuu:	81 - 99 %
5 lediä 5 lediä palaa	100 % (ladattu täyteen)

Jäljellä olevan varauksen näyttö valaisun aikana:

5 lediä palaa:	81 - 100 %
4 lediä palaa:	61 - 80 %
3 lediä palaa:	41 - 60 %
2 lediä palaa:	21 - 40 %
1 ledi palaa:	10 - 20 %
1 ledi vilkkuu:	< 10 %

Varoitus akun alhaisesta varauksesta:

Varoitus alkaa noin 10 minuuttia ennen automaattista sammutusta. Varoitus näkyy valaisimen kolmena toisiaan nopeasti seuraavana sammutuksena. Tämä toiminto toistuu 15 sekunnin välein. Lataa tällöin akku välittömästi.

VALAISU JA LATAUS SAMANAIKaisesti

Valaisinta ei voi käyttää latauksen aikana, sillä akku täytyy poistaa valaisimesta latausta varten.

PIDIKE (KOLMIJALKA, MAGNEETTI, JNE.)

Jos valaisin kiinnitetään jollakin pidikkeellä, varmista pidikkeen luja pito tai pysyminen pystyssä. Näin vältät valaisimen putoamisesta mahdollisesti aiheutuvat vauriot.

USB-LATAUSLIITIN (VARAVIRTALÄHDETOIMINTO) AKKUPAKETISSA

Akkupaketissa olevasta USB-latausportista voidaan ladata sovelluksia, joiden latausvirta on enintään 2100 mA. Yhdistä tätä varten ladattavaan laitteeseen USB-johto ja liitä se sitten latausliittimeen. Kun liitintä ei tarvita, irrota johto siitä.

 Varavirtalähdetoimintoa voidaan käyttää vain, kun akkupaketti on irrotettu valaisimesta.

PUHDISTUS/HUOLTO

Tee puhdistustyöt vain virtapistokkeen ollessa irrotettu!

- Käytä puhdistamiseen vain hieman kosteaa liinaa ja hankaa sen jälkeen täysin kuivaksi.
- Älä koskaan upota tuotetta veteen tai muihin nesteisiin.
- Pidä huoli siitä, ettei koteloon pääse mitään nesteitä.
- Älä käytä puhdistuksessa kovia harjoja tai teräviä esineitä.

 Mikäli valaisinta käytetään epäasianmukaisesti, voi se vahingoittua:

- Ei saa heittää eikä päästää putoamaan
- Käytä vain alkuperäisessä kunnossa
- Ei saa käyttää pakkauksen sisällä
- Sammuta käytön jälkeen

i VALAISIMEN TEKNISET TIEDOT

Tuotenumero	1600-0358
Tulojännite	20 V DC
Tulovirta	1.1 A
Akku	Li-ion-akkupaketti 14,8 V 5200 mAh 76,96 Wh
Valovirta	100 %: 4500 lm 75 %: 3000 lm 50 %: 1500 lm 25 % 750 lm
Valaisuaika	100 %: 2 tuntia 75 %: 3,5 tuntia 50 %: 6 tuntia 25 %: 12 tuntia
Latausaika	4,5 tuntia
Väriämpötila LED	5700 k
Värintoistoindeksi	CRI Ra > 80
Valonheittimen kotelointiluokka	IP54 (vain kotelon ollessa suljettu)
Iskunkestävyys	IK07
Suojaluokka	III
Varastointilämpötila	-20 °C... 60 °C
Käyttölämpötila	-10°C ... 40°C
Latauslämpötila	0 °C ... 40 °C
Valaisimen paino akku mukaan luettuna	2140 g
Valaisimen mitat	288 x 176 x 131 mm
Alue, asennuskorkeus	0 m - enintään 2,99 m

i VERKKOLAITTEEN TEKNISET TIEDOT

Tulojännite	100 - 240 V AC
Tuloverkkotaajuus	50/60 Hz
Tulovirta	0,6A
Lähtöjännite	20,0V DC
Lähtövirta	1,1A
Antoteho	22,0W
Aktiivivilan keskimääräinen hyötysuhde	85,9%
Hyötysuhde alhaisella kuormituksella (10 %)	76,4%
Kuormittamattoman tilan tehonkulutus	0,10W
Suojaluokka	II
Varastointilämpötila	-20°C ... 60°C

✓ LEGENDA



Suojaluokka II



Suojaluokka III



Käyttö vain sisätiloissa



Yhdenmukainen EU-direktiivien kanssa



Älä katso valonlähteeseen



Sähkö- ja elektroniikkaromu (WEEE-direktiivi)



Lue käyttöohjeet huolellisesti ennen käyttöä!



Vähimmäisetäisyys valaistaviin kohteisiin



Energiatohokkuusluokka 6

❗ YMPÄRISTÖOHJEET | HÄVITTÄMINEN

Älä missään tapauksessa laita tätä tuotetta tavallisen sekajätteen joukkoon. Vie käyttöikänsä päähän tullut tuote kuntasi jäteasemalle tai hyväksytyyn jätelaitokseen hävitettäväksi. Ota huomioon voimassa olevat määräykset. Ota tarvittaessa yhteyttä kyseiseen jätelaitokseen. Toimita kaikki pakkausmateriaalit ympäristöstävälliseen kierrätykseen. Käytetyt paristot ja akut ovat ongelmajätettä ja ne on vietävä niille erikseen tarkoitettuihin keräyspisteisiin. Niitä ei saa laittaa sekajätteen joukkoon.

❗ VASTUUVAPAUSLAUSEKE

Tässä käyttöohjeessa olevia tietoja voidaan muuttaa ilman edeltävää ilmoitusta. Valmistaja ei vastaa suorista, epäsuorista, satunnaisista tai muista vahingoista tai seuraamuksista, jotka ovat aiheutuneet epäasianmukaisesta käsittelystä tai siitä, ettei tässä käyttöohjeessa olevia tietoja ole otettu huomioon. Jos valaisinta käytetään väärin, valmistaja ei ota minkäänlaista vastuuta, eivätkä takuuoikeudet ole voimassa.

❗ TAKUUOHJEITA

Valmistaja myöntää tälle tuotteelle 3 vuoden takuun. Jos laitteessa on tämän käyttöohjeen noudattamatta jättämisestä syntyneitä vaurioita, ei takuuta myönnetä. Takuuehtomme löydät verkkosivulta www.ansmann.de

Pidätämme oikeuden teknisiin muutoksiin. Valmistaja ei vastaa painovirheistä.

OVERSETTELSE AV ORIGINAL BRUKSANVISNING

HS4500R-DUO

INNHOLDSFORTEGNELSE

Inkludert i leveransen	57
Beregnet bruk	57
Tegnforklaring	57
Sikkerhetsanvisninger	58
Produktbeskrivelse	59
Ta i bruk	59
Lading	59
LED-Batteriindikator	59
Belysning og lading samtidig	60
Rengjøringc/ vedlikehold	60
Tekniske data	60
Avfallsbehandling	61
Ansvarsfraskrivelse	61
Informasjon om garantien	61

INKLUDERT I LEVERANSEN

1. Lykt med utskiftbar batteripakke
2. AC-adapter med kabel og DC-kontakt
3. Bruksanvisning

Pakk ut alle delene og kontroller at de er fullstendige og uten skader. Skadede produkter skal ikke tas i bruk. Ta kontakt med din forhandler dersom du skulle oppdage skader på produktet.

TILTENKT BRUK

- Lykten brukes til opplysning av store arbeidsområder både innendørs og utendørs.
- Lykten er ikke beregnet til bruk på andre bruksområder.
- Ikke egnet til belysning av rom i husholdninger.
- Egnet for ekstreme fysiske forhold.

TEGNFORKLARING

Vær oppmerksom på følgende tegn og ord, som du finner i denne bruksanvisningen, på produktet og på emballasjen..

 = Informasjon

Nyttig tilleggsinformasjon om produktet

 = Henvvisning

Denne henvisningen advarer mot alle mulige skader

 = Advarsel

OBS – fare! Kan føre til alvorlige personskader eller død

SIKKERHETSANVISNINGER

Denne bruksanvisningen inneholder viktig informasjon om bruk og klargjøring til bruk for følgende produkt: Håndholdt lykt, i den videre teksten henvises det bare til lykt eller produkt.

Les denne bruksanvisning nøye før lykten tas i bruk for første gang og følg den Oppbevar denne bruksanvisningen til senere bruk eller for fremtidige eiere. Hvis bruksanvisningen og sikkerhetsanvisningene ikke følges, kan dette føre til skader på produktet og fare (personskader) for brukeren og andre personer.

Bruksanvisningen refererer til gyldige standarder og regler i Den europeiske union. I denne sammenheng skal også lokale lover og retningslinjer i brukerlandet følges.

Følg sikkerhetsanvisningene!

Unngå øyeskader - Se aldri direkte inn i lysstrålen og lys ikke i ansiktet på andre personer. Hvis dette skjer for lenge, kan andelen av blått lys skade netthinnen. Hvis en lysstråle treffer øynene, skal øynene lukkes og hodet vendes bort fra lysstrålen. Denne lampen overskrider vilkårene for farefri bruk. Risikoen forbundet med bruk avhenger av hvordan brukeren håndterer lampen.

- Spesifikasjoner for lykt og strømforsyningsenhet samt nettspenning på stikkkontakten må stemme overens med data som er angitt på typeskiltet.
- Produktet skal ikke tas i bruk hvis hus, plugg, kabel eller strømforsyningsenhet er skadet. Ta kontakt med en autorisert forhandler eller med produsentens serviceadresse.
- Produktet skal ikke åpnes eller endres! Reparasjoner skal kun utføres av produsenten, en servicetekniker som er autorisert av ham eller en person med lignende kvalifikasjoner.
- Hold barn unna produktet og emballasjen. Produktet er ikke leketøy. Pass på at barn ikke leker med dette produktet.
- Dette produktet er ikke beregnet til å brukes av personer (også barn) med nedsatte fysiske, sensoriske eller mentale evner eller manglende erfaring og/eller kunnskap i å håndtere dette produktet. Slike personer må først instrueres av en person som er ansvarlig for deres sikkerhet eller være under tilsyn når de betjener produktet!
- LED-lyskilden kan ikke skiftes ut. Når LED-ens levetid ender, må hele lykten skiftes ut.
- Alle gjenstander som skal belyses må befinne seg i en avstand på minst 10 cm fra lykten!
- Lykten skal kun brukes i henhold til beregnet bruk.
- Lykten skal ikke legges på siden der lyskilden befinner seg eller velte over til denne siden. Dette kan føre til brann. For å forhindre at den velter over, skal lykten kun brukes i henhold til beregnet bruk.
- Produktet skal ikke tildekkes.
- Produktet er ikke noe leketøy.
- Produktet må oppbevares utilgjengelig for barn!
- Manglende overholdelse av sikkerhetsanvisningene kan føre til skader på enheten eller til alvorlige personskader!
- Les også bruksanvisningene for enhetene som kobles til USB-porten
- Produktet skal alltid holdes tørt

OBS

- Produktet inneholder et utskiftbart li-ion-batteri. Produktet må ikke kastes i åpen ild!
- Produktet skal kun lades i lukkede, tørre og romslige rom, adskilt fra brennbare materialer og væsker. Manglende overholdelse kan føre til brannskader og branner.
- Du må aldri forsøke å åpne, knuse, varme opp eller brenne et batteri.

- Produktet skal ikke brukes i eksplosjonsfarlige omgivelser og i regnvær og ikke utsettes for sterk varme.
- Produktet skal ikke brukes hvis produktet ser ut til å være skadet
- Produktet skal aldri dyppes ned i vann eller andre væsker. Du må aldri ta i et produkt som er tilsluttet strømmettet, hvis dette har falt i vannet. I så fall må du umiddelbart trekke ut støpselet.

 Manglende overholdelse av sikkerhetsanvisningene kan føre til skader på enheten eller til alvorlige personskader!

PRODUKTBESKRIVELSE

- | | |
|-------------------------|---------------------------------|
| 1 Bærehåndtak | 7 Frigjøringstast |
| 2 På-/Av-tast | 8 Tast for batterinivåindikator |
| 3 Batterinivåindikator | 9 Batterinivåindikator |
| 4 Utfellbare LED-lykter | 10 USB-port |
| 5 Roterbart stativ | 11 Ladekontakt |
| 6 Batteripakke | |

TA I BRUK

Bryteren sitter på husoversiden.

- | | |
|-----------------|-------|
| Trykk 1 gang: | 25 % |
| Trykk 2 ganger: | 50 % |
| Trykk 3 ganger: | 75 % |
| Trykk 4 ganger: | 100 % |
| Trykk 5 ganger: | Av |

LADING

Batteripakken må lades helt opp før den brukes første gang. Ved oppbevaring over et lengre tidsrom må den lades opp minst 2 ganger i året for å forhindre en dyputlading av batteripakken.

Ladingen gjøres med den medfølgende strømadapteren. Da må batteripakken tas ut av lykten. Trykk på frigjøringstasten og trekk batteripakken ut av lampen. Sett deretter ladekabelen i ladekontakten og plugg adapteren i stikkkontakten.

LED-BATTERIINDIKATOR

Ladestatusen eller restkapasiteten vises med status-LED-er på lyktens overside eller på den utskiftbare batteripakken.

Ladestatus og nivåindikator under lading:

- | | |
|---|------------------|
| 1 LED 1 LED blinker: | 0 – 20 % |
| 2 LED 1 LED lyser + 1 LED blinker: | 21 – 40 % |
| 3 LED 2 LED-er lyser + 1 LED blinker: | 41 – 60 % |
| 4 LED 3 LED-er lyser + 1 LED blinker: | 61 – 80 % |
| 5 LED 4 LED-er lyser + 1 LED blinker: | 81 – 99 % |
| 5 LED 5 LED-er lyser | 100 % (fulladet) |

Restnivåindikator under bruk:

- | | |
|-----------------|------------|
| 5 LED-er lyser: | 81 – 100 % |
| 4 LED-er lyser: | 61 – 80 % |
| 3 LED-er lyser: | 41 – 60 % |

2 LED-er lyser:	21 – 40 %
1 LED lyser:	10 – 20 %
1 LED blinker:	<10 %

Advarsel om lav batterikapasitet:

Advarselen begynner ca. 10 minutter før den automatiske utkoblingen. Advarselen vises med tre gangers utkobling av lykten i rask rekkefølge. Denne funksjonen gjentas hvert 15. sekund. I denne tilstanden må batteripakken lades umiddelbart.

BELYSNING OG LADING SAMTIDIG

Lykten kan ikke brukes under ladingen, siden batteripakken må tas ut av lykten for lading.

HOLDEANORDNING (STATIV, MAGNET, OSV.)

Hvis lykten skal festes med en holdeanordning, må det sikres at holdeanordningen står stabilt/støtt for å hindre mulige skader på grunn av lykten som faller ned.

USB-LADEKONTAKT (POWERBANK-FUNKSJON) I BATTERIPAKKEN

Med USB-ladeporten på batteripakken kan applikasjoner lades opp med en maks. ladestrøm på 2100 mA. Koble til enheten som skal lades til en USB-ledning og sett den i ladekontakten. Koble fra forbindelsen når enheten ikke er i bruk.

 Powerbank-funksjonen kan bare brukes når batteripakken er tatt ut av lykten.

RENGJØRING/VEDLIKEHOLD

Rengjøringsarbeid må kun utføres med støpselet trukket ut!

- Rengjøring skal kun utføres med en fuktig klut, og tørk deretter godt av.
- Produktet skal aldri dypes ned i vann eller andre væsker.
- Pass på at det ikke kommer noen væsker inn i huset.
- Ikke bruk harde børster eller skarpe gjenstander til rengjøring.

 Hvis du bruker lykten på feil måte, kan dette føre til skader:

- Ikke kast den eller la den falle i bakken
- Skal kun brukes i original tilstand
- Skal ikke brukes i emballasjen
- Skal slås av etter bruk

TEKNISKE DATA LYKT

Artikkelnr.	1600-0358
Inngangsspenning	20 V DC
Inngangsstrøm	1,1 A
Oppladbart batteri	Li-ion-batteripakke 14,8 V 5200 mAh 76,96 Wh
Lysstrøm	100 %: 4500 lm 75 %: 3000 lm 50 %: 1500 lm 25 %: 750 lm
Brenntid	100 %: 2 t 75 %: 3,5 t 50 %: 6,0 t 25 %: 12,0 t
Ladetid	4,5 t

Fargetemperatur LED	5700 k
Fargegjengivelsesindeks	CRI Ra > 80
Kapslingsgrad bygglyskaster	IP54 (kun ved lukket hus)
Støtfasthet	IK07
Beskyttelsesklasse	III
Lagringstemperatur	-20 °C...60 °C
Driftstemperatur	-10°C ... 40°C
Ladetemperatur	0 °C...40 °C
Vekt lykt inkl. batteri	2140 g
Dimensjoner lykt	288 x 176 x 131 mm
Område monteringshøyde	0 m - maks. 2,99 m

TEKNISKE DATA STRØMADAPTER

Inngangsspenning	100 - 240 V AC
Inngang AC frekvens	50/60 Hz
Inngangsstrøm	0,6A
Utgangsspenning	20,0V DC
Utgangsstrøm	1,1A
Utgangseffekt	22,0W
Gjennomsnittlig aktiv effektivitet	85,9%
Effektivitet ved lav belastning (10%)	76,4%
Strømforbruk uten belastning	0,10W
Beskyttelsesklasse	II
Lagringstemperatur	-20°C ... 60°C
Driftstemperatur	0°C ... 40°C

LEGENDE



Beskyttelsesklasse II



Beskyttelsesklasse III



Må kun brukes innendørs



I samsvar med EU-direktivene



Ikke se inn i lyskilden



Avfall fra elektriske og elektroniske produkter (WEEE-direktiv)



Følg bruksanvisningen!



Minimumsavstand til belyste objekter



Energieffektivitetsklasse 6

i ANVISNINGER VEDR. MILJØ OG AVFALLSBEHANDLING

Produktet skal ikke kastes i vanlig husholdningsavfall. Produktet skal leveres til en godkjent avfallsbehandlingsbedrift eller til din lokale miljøstasjon. Følg aktuelt gjeldene forskrifter. Hvis du er i tvil bør du kontakte ditt lokale mottak for spesialavfall. Alt emballasjemateriale skal leveres inn til en miljøstasjon. Brukte batterier er spesialavfall og må kasseres i samsvar med nasjonale forskrifter og skal ikke kastes i husholdningsavfallet.

i ANSVARSFRASKRIVELSE

Informasjon som gis i denne bruksanvisningen kan endres uten forutgående varsel. Vi overtar ikke ansvar for direkte, indirekte, tilfeldige eller andre skader eller følgeskader som er forårsaket av feil bruk eller manglende overholdelse av informasjonen i denne bruksanvisningen. Vi overtar ikke ansvar og oppfyller ingen garantikrav ved skader som skyldes feil bruk av lykten.

i INFORMASJON OM GARANTIE

Vi gir en 3 års garanti på dette produktet. Ved skader på produktet som oppstår som følge av manglende overholdelse av bruksanvisningen, kan vi ikke gi noen garanti. Du finner våre garantivilkår online på www.ansmann.de.

Med forbehold om tekniske endringer. Vi overtar ikke ansvar for trykkfeil.

ORIGINAL BRUGSANVISNING

HS4500R-DUO

INDHOLDSFORTEGNELSE

Leveringsomfang	63
Formålmæssig brug	63
Signaturforklaring	63
Sikkerhedsanvisninger	64
Produktbeskrivelse	65
Ibrugtagning	65
Opladning	65
LED-Batteriindikator	65
Samtidig lysning og opladning	66
Rengøring / vedligeholdelse	66
Tekniske data	66
Bortskaffelse	68
Ansvarsfraskrivelse	68
Garanti	68

LEVERINGSOMFANG

1. Lampe med udskiftelig batteripakke
2. Ac-strømadapter med kabel og hulstik
3. Brugsanvisning

Udpak alle dele, og kontroller om de er fuldstændige og ubeskadigede. Beskadigede produkter må ikke tages i brug. Kontakt din forhandler, hvis du finder skader på produktet.

FORMÅLSMÆSSIG BRUG

- Lampe anvendes til belysning af store arbejdsområder inde og ude.
- Lampen er ikke beregnet til at blive anvendt til andre formål.
- Ikke egnet til belysning af rummene i husholdningen.
- Velegnet til ekstreme fysiske belastninger.

SIGNATURFORKLARING

Bemærk følgende symboler og ord, der anvendes på produktet og på emballagen.

 = Information

Nyttig information til produktet

 = Bemærk

Denne oplysning advarer mod alle typer mulige skader

 = Advarsel

Pas på – fare! Kan medføre alvorlige kvæstelser eller livsfare

SIKKERHEDSANVISNINGER

Denne brugsanvisning indeholder vigtige oplysninger vedrørende brug og ibrugtagning af følgende produkt: Håndprojektør, nedenstående kun kaldt lampen eller produktet.

Læs denne betjeningsvejledning omhyggeligt inden du tager lampen i brug, og følg den derefter. Opbevar denne betjeningsvejledning til senere brug eller til evt. senere bruger. Overholdes denne brugsanvisning og sikkerhedsanvisningerne ikke, kan der opstå skader på produktet og farer (personskader) for brugeren og andre personer.

Betjeningsvejledningen baserer på gældende standarder og regler i den Europæiske Union. Følg også de landespecifikke love og regler i bruglandet.

Følg sikkerhedsanvisningerne!

Undgå øjenskader - Se aldrig direkte ind i lysstrålen eller lys andre personer i ansigtet. Hvis det sker for længe, kan der pga. andelen af blå lys opstå en fare for nethinden. Hvis en lysstråle rammer øjnene, skal øjnene lukkes og hovedet skal vendes væk fra lysstrålen. Denne lampe overskrider betingelserne for risikofri brug. Risikoen ved anvendelsen afhænger af, hvordan brugeren håndterer lampen.

- Oplysninger til projektøren, strømadapteren og netspænding på stikdåsen skal stemme overens med typeskiltet.
- Ved skader på huset, stik, kabel eller strømadapter må produktet ikke tages i brug. Kontakt en autoriseret forhandler eller på producentens serviceadresse.
- Produktet må hverken åbnes eller modificeres! Reparationer må kun gennemføres af producenten eller af producenten autoriseret servicetekniker eller en person med tilsvarende kvalifikation.
- Hold børn væk fra produktet og emballagen. Produktet er ikke legetøj. Børn skal overvåges for at sikre, at de ikke leger med apparatet.
- Dette produkt er ikke egnet til at blive brugt af personer (inklusive børn), som har begrænsede fysiske, sensoriske eller åndelige evner, eller som mangler erfaring og viden ift. håndteringen af dette produkt. Sådanne personer skal først modtage vejledning fra en person, der holder opsyn, og som er ansvarlig for deres sikkerhed, og under brug af produktet skal de overvåges!
- LED-lyskilden kan ikke udskiftes, når LED'ens driftstid er gået, skal hele lampen udskiftes.
- Alle belyste genstande skal have mindst 10 cm afstand til produktet!
- Lampen må kun benyttes til formålmæssig brug.
- Lampen må ikke lægges på lyskildens side eller falde på denne side. Her vil der opstå brandfare. For at forhindre at lampen vælter, må den kun anvendes formålmæssigt.
- Produktet må ikke overdækkes.
- Produkt er uegnet som legetøj.
- Produktet skal opbevares uden for børns rækkevidde!
- Manglende overholdelse af sikkerhedsanvisningerne kan medføre skader på apparatet eller alvorlige personskader!
- Læs også betjeningsvejledninger for de apparater, der tilsluttes USB-tilslutningen
- Produktet skal altid holdes tørt

AS PÅ

- Produktet indeholder et li-ion-batteri, der kan udskiftes. Produktet må ikke kastes i åben ild!
- Produktet må kun oplades i lukkede, tørre og tilstrækkeligt store rum, med god afstand til brændbare materialer og væsker. Hvis ikke, kan der opstå forbrændinger og brande.

- Batteriet må aldrig åbnes, klemmes, opvarmes eller udsættes for ild.
- Produktet må ikke anvendes i eksplosionsfarlige omgivelser eller i regnvejr og må ikke udsættes for alt for stor varme.
- Produktet må ikke anvendes, hvis der er tegn på synlige skader
- Produktet må aldrig dykkes ned i vand eller andre væsker. Tag aldrig fat i et apparat, der er forbundet med strømnettet, når det er faldet i vand. I så fald skal strømstikket trækkes straks.

 Manglende overholdelse af sikkerhedsanvisningerne kan medføre skader på apparatet eller alvorlige personskader!

PRODUKT BESKRIVELSE

- | | |
|---------------------------|-----------------------------------|
| 1 Bærehåndtag | 7 Oplåsningstast |
| 2 Tænd-/sluk-knap. | 8 Tast for batteristatusindikator |
| 3 Batteriindikator | 9 Batteriindikator |
| 4 Udklappelige LED-lamper | 10 USB-port |
| 5 Drejelig fod | 11 Ladebøsning |
| 6 Batteripakke | |

IBRUGTAGNING

Afbryderen sidder på kabinettets overside.

- Tryk 1x: 25%
 Tryk 2x: 50%
 Tryk 3x: 75%
 Tryk 4x: 100%
 Tryk 5x: Fra

OPLADNING

Batteripakken skal oplades helt inden første brug. Ved opbevaring over et længere tidsrum skal den oplades mindst 2x om året for at forhindre at batteripakken aflades helt.

Opladningen sker via den medfølgende strømadapter. Hertil skal batteripakken tages ud af lampen. Hertil skal oplåsningstasten trykkes og batteripakken tages ud af lampen. Derefter sættes ladekablet med ind i ladebøsningen og strømadapteren ind i stikdåsen.

LED-BATTERIINDIKATOR

Ladestatus eller resterende kapacitet vises ved hjælp af status-LEDer på lampens overside eller på den udskiftelige batteripakke.

Ladetilstand og kapacitetsvisning under opladning.

- | | |
|--------------------------------------|----------------------|
| 1 LED 1 LED blinker: | 0 – 20% |
| 2 LED 1 LED lyser + 1 LED blinker: | 21 – 40% |
| 3 LED 2 LED lyser + 1 LED blinker: | 41 – 60% |
| 4 LED 3 LED lyser + 1 LED blinker: | 61 – 80% |
| 5 LED 4 LED lyser + 1 LED blinker: | 81 – 99% |
| 5 LED 5 LED lyser | 100% (fuldt opladet) |

Visning af restkapacitet under drift:

- | | |
|--------------|------------|
| 5 LED lyser: | 81 – 100 % |
| 4 LED lyser: | 61 – 80 % |
| 3 LED lyser: | 41 – 60 % |

2 LED lyser:	21 – 40 %
1 LED lyser:	10 – 20 %
1 LED blinker:	< 10 %

Advarsel mod lav batterikapacitet:

Advarslen begynder ca. 10 minutter inden lampen slukkes automatisk. Advarslen vises ved at lampen slukker 3 gange hurtigt efter hinanden. Denne funktion gentages hver 15.s. I denne tilstand skal batteripakken oplades straks.

SAMTIDIGT LYSNING OG OPLADNING

Lampen kan ikke bruges under opladningen, da batteripakken skal tages ud af lampen for at blive opladet.

HOLDEANORDNING (STATIV, MAGNET ETC.)

Hvis lampen skal fastgøres med en holdeanordning, bør der sørges for stabil fastgørelse/stand af holdeanordningen, for at undgå mulige skader fordi lampen falder ned.

USB-LADEBØSNING (POWERBANK-FUNKTION) PÅ BATTERIPAKKEN

Med USB-ladeporten kan anvendelserr oplades med en maks. ladestrøm på 2100mA. Hertil forbindes det apparat, der skal oplades med et USB-kabel og sættes derefter ind i ladebøsningen. Ved manglende anvendelse skal forbindelsen afbrydes.

 Powerbank-funktionen kan kun anvendes, når batteripakken er taget ud af lampen.

RENGØRING/VEDLIGEHOLDELSE

Gennemfør kun rengøringsarbejde, når strømskiftet er trukket ud af stikkontakten!

- Gennemfør rengøringsarbejder kun med en let fugtet klud, tør godt efter.
- Produktet må aldrig dykkes ned i vand eller andre væsker.
- Sørg for at der ikke trænger væsker ind i husets indre.
- Brug ingen hårde børster eller skarpe genstande til rengøring.

 Hvis du bruger lampen forkert, kan der opstå skader:

- Må ikke kastes eller falde ned
- Må kun bruges i original tilstand
- Må ikke bruges i emballagen
- Skal slukkes efter brug

TEKNISKE DATA LAMPE





Produkt nr.	1600-0358
Indgangsspænding	20V DC
Indgangsstrøm	1.1A
Batteri	Li-ion-batteripakke 14.8V 5.200mAh 76.96Wh
Lysstrøm	100%: 4500lm 75%: 3000lm 50%: 1500lm 25%: 750lm
Lysvarighed	100% 2timer 75%: 3.5timer 50%: 6.0timer 25%: 12.0h

Ladetid	4,5timer
Farvetemperatur LED	5700k
Farvegengivelsesindeks	CRI Ra > 80
Kapslingsklasse arbejdsprojektør	IP54 (kun ved lukket kabinet)
Stødfasthed	IK07
Beskyttelsesklasse	III
Lagertemperatur	-20°C... 60°C
Driftstemperatur	-10°C ... 40°C
Ladetemperatur	0°C... 40°C
Vægt projektør inkl batteri	2.140g
Dimensioner lampe	288 x 176 x 131mm
Område monteringshøjde	0m - maks. 2,99m

TEKNISKE DATA STRØMADAPTER

Indgangsspænding	100 - 240V AC
Inputvekselstrømsfrekvens	50/60 Hz
Indgangsstrøm	0,6A
udgangsspænding	20,0V DC
udgangsstrøm	1,1A
Udgangseffekt	22,0W
Gennemsnitlig effektivitet i aktiv tilstand	85,9%
Effektivitet ved lav belastning (10 %)	76,4%
Effektforbrug i nullast-tilstand	0,10W
Beskyttelsesklasse	II
Lagertemperatur	-20°C ... 60°C
Driftstemperatur	0°C ... 40°C

LEGENDE

-  Beskyttelsesklasse II
-  Beskyttelsesklasse III
-  Kun til indendørs brug
-  Overholder EU-direktiverne
-  Se ikke ind i lyskilden



El-skrot (WEEE-direktiv)



Følg betjeningsvejledningen



Minimumsafstand til det belyste objekt



Energieffektivitetsniveau 6

i MILJØANVISNINGER | BORTSKAFFELSE

Produktet må under ingen omstændigheder bortskaffes med dagrenovationen. Bortskaf produktet vha. et godkendt affaldshåndteringsanlæg eller din kommunale renovationsordning. Overhold de aktuelt gældende forskrifter. Hvis du er i tvivl, så tag kontakt til dit renovationsfirma. Bortskaf alle emballagematerialer på en miljøvenlig måde. Brugte batterier og genopladelige batterier er farligt affald, og skal bortskaffes i overensstemmelse med landets lovgivning.

i ANSVARFRASKRIVELSE

De oplysninger, som denne brugsanvisning indeholder, kan ændres uden forudgående varsel. Vi hæfter ikke for direkte, indirekte, tilfældige eller andre skader eller følgeskader, der er opstået pga. ukorrekt håndtering eller manglende overholdelse af de informationer, som denne brugsanvisning indeholder. Ved forkert anvendelse af lampen hæfter vi ikke, og yder ingen erstatning og garanti.

i OPLYSNINGER OM GARANTIE

Vi yder 3 års garanti på produktet. Ved skader på apparatet, der opstår som følge af manglende overholdelse af brugsanvisningen, kan der ikke gives garanti. Du finder vores garantibestemmelser online på www.ansmann.de.

Der tages forbehold for tekniske ændringer. Vi hæfter ikke for trykfejl.



ANSMANN AG

Customer service:

ANSMANN AG
Industriestraße 10
D-97959 Assamstadt, Germany
Hotline: +49 (0) 6294 4204 3400
E-Mail: hotline@ansmann.de
www.ansmann.de

MA -1600 -0358/V1/12-2019

ansmann.de