

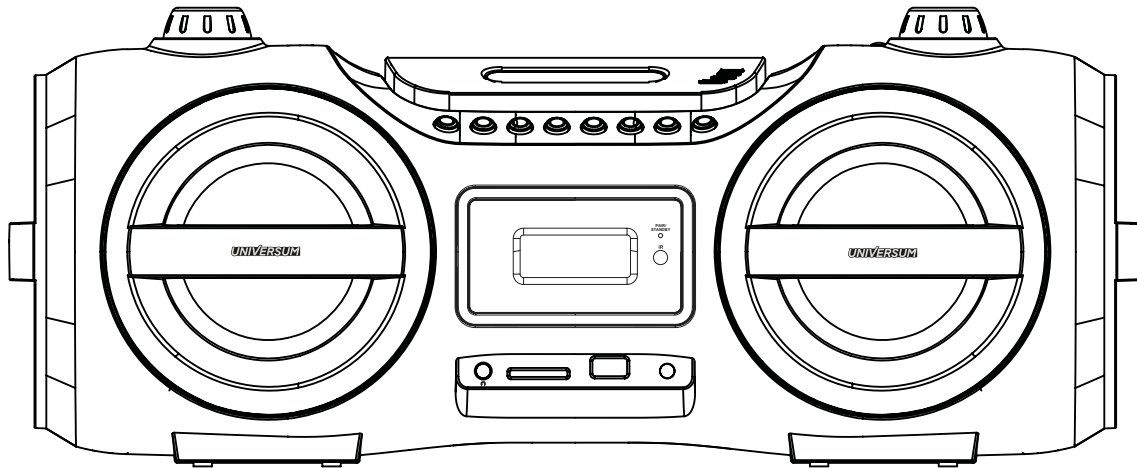

UNIVERSUM



BEDIENUNGSANLEITUNG

BLUETOOTH STEREO CD RADIO
BB 500-20

INHALTSVERZEICHNIS

1. Allgemein

- 1.1 Einführung
- 1.2 Allgemeines
- 1.3 Zielgruppe der Bedienungsanleitung
- 1.4 Gestaltung der Bedienungsanleitung

2. Vor der Benutzung

- 2.1 Sicherheitshinweise
- 2.2 Aufstellhinweise
- 2.3 Kinder und gebrechliche Personen
- 2.4 Umgang mit Batterien
- 2.5 Entsorgungshinweise für Batterien
- 2.6 Kinder und gebrechliche Personen
- 2.7 Bestimmungsgemäße Verwendung

1. Inbetriebnahme

2. Batterien einlegen (nicht im Lieferumfang enthalten)

- 2.1 Fernbedienung
- 2.2 Transportsicherung CD-Fach

3. Grundlegende Funktionen

- 3.1 Gerät ein-/ausschalten
- 3.2 Lautstärke
- 3.3 Taste FUNC (21)
- 3.4 Taste EQ / LIGHT (20)
- 3.5 Kopfhörerbuchse (14)
- 3.6 MUTE (Taste 1 auf der Fernbedienung)

4. Bedienung der Funktionen

3	4.1 Radiobetrieb	14
3	4.2 Automatischer Sendersuchlauf	14
3	4.3 Manuelle Sendersuche	14
3	4.4 Gespeicherte Radiosender abspielen	14
3	4.5 CDs/MP3 abspielen	14
3	4.6 Musik über Bluetooth wiedergeben	15
4	4.7 Gerät verbinden (Pairing)	15
4	4.8 Musik über USB wiedergeben	16
5	4.9 Musik über eine SD Speicherkarte wiedergeben	16
6	4.10 Musik über AUX IN wiedergeben	16
6	4.11 Beschreibung der Bedientasten	17
7	4.12 Programmierte Wiedergabe	18
7	5. Fehlerbehebung	19
12	6. Reinigung und Pflege	19
12	7. Technische Daten	20
12	7.1 Konformität	20
12	8. Entsorgungshinweise	21
13	8.1 Entsorgung der Verpackung	21
13	8.2 Erstickungsgefahr!	21
13	8.3 Wie Sie das Gerät entsorgen	21
14		

1. ALLGEMEIN

1.1 Einführung

Herzlichen Glückwunsch zu Ihrem neuen UNIVERSUM Gerät. Lesen Sie diese Bedienungsanleitung vor dem Gebrauch des Gerätes aufmerksam durch und bewahren Sie sie für eine spätere Verwendung auf. Besuchen Sie www.universum.rocks um diese Bedienungsanleitung im PDF Format zu erhalten.

Lieferumfang

- Bluetooth Stereo CD Radio BB 500-20
- Netzkabel
- Bedienungsanleitung

1.2 Allgemeines

Diese Bedienungsanleitung hilft beim bestimmungsgemäßen und sicheren Gebrauch des Bluetooth Stereo CD Radios für Netz- und Batteriebetrieb mit Bluetoothfunktion, im folgenden Gerät genannt. Alle Marken- und Produktnamen sind Warenzeichen oder eingetragene Warenzeichen der jeweiligen Hersteller.

1.3 Zielgruppe der Bedienungsanleitung

Diese Bedienungsanleitung richtet sich an jede Person, die das Gerät

- aufstellt,
- bedient,
- reinigt oder
- entsorgt.

1.4 Gestaltung der Bedienungsanleitung

Diverse Elemente der Bedienungsanleitung sind mit Merkmalen versehen anhand derer leicht festgestellt werden kann, ob es sich um normalen Text,

Hinweise

- Aufzählungen oder
 - a. Handlungsschritte

handelt.

2. VOR DER BENUTZUNG

Bitte beachten Sie die nachfolgend aufgeführten Hinweise, um jegliche Sicherheitsrisiken auszuschließen, Beschädigungen am Gerät zu vermeiden, sowie einen Beitrag zum Umweltschutz zu leisten. Lesen Sie bitte alle Sicherheitshinweise sorgfältig durch und bewahren Sie diese für spätere Fragen auf. Befolgen Sie immer alle Warnungen und Hinweise in dieser Bedienungsanleitung und auf der Rückseite des Geräts. Der Hersteller übernimmt keine Haftung für Schäden, die durch unsachgemäße Handhabung und durch Nichteinhaltung der Sicherheitsvorkehrungen entstanden sind.

Die folgenden Symbole können sich ggf. auf dem Gerät befinden und Sie auf Gefahren hinweisen:



Das Blitz-Symbol weist Sie auf Teile im Inneren des Gerätes hin, die gefährlich hohe Spannungen führen.



Das Ausrufezeichen weist Sie auf wichtige Bedienungs- oder Wartungshinweise in den Begleitpapieren hin.



Geräte mit diesem Symbol arbeiten mit einem Laser der Klasse 1. Dieser kann bei falscher Handhabung Ihre Augen verletzen. Schauen Sie niemals in das geöffnete DVD-Fach. Eine unsachgemäße Verwendung des Gerätes kann zu gefährlicher Strahlenbelastung führen.

2.1 Sicherheitshinweise

- Das Gerät darf nur an eine Netzspannung von 220-240V~, 50/60Hz angeschlossen werden. Versuchen Sie niemals, das Gerät mit einer anderen Spannung zu betreiben.
- Schließen Sie das Gerät nur an eine vorschriftsmäßig installierte und geerdete Steckdose an.
- Wenn das Netzkabel defekt ist bzw. das Gerät Schäden aufweist, darf es nicht in Betrieb genommen werden. Achten Sie darauf, dass das Stromkabel nicht geknickt, eingeklemmt oder mit Hitzequellen in Berührung kommt.
- Um Feuergefahr und die Gefahr eines elektrischen Schlages zu vermeiden, setzen Sie das Gerät weder Regen noch sonstiger Flüssigkeit aus. Nehmen Sie das Gerät niemals in der Nähe von Badewannen, Pools oder spritzendem Wasser in Betrieb.
- Stellen Sie keine mit Flüssigkeiten gefüllten Behälter auf dem Gerät ab.
- Öffnen Sie nicht das Gehäuse, sonst besteht die Gefahr eines elektrischen Schlages.
- Versuchen Sie niemals, ein defektes Gerät selbst zu reparieren. Dies darf nur von qualifiziertem Fachpersonal durchgeführt werden.
- Es dürfen keine offenen Brandquellen wie z.B. brennende Kerzen auf das Gerät gestellt werden.
- Lassen Sie Kinder niemals unbeaufsichtigt dieses Gerät benutzen.
- Das Gerät bleibt auch in ausgeschaltetem Zustand mit dem Stromnetz verbunden. Ziehen Sie den Netzstecker aus der Steckdose, falls Sie das Gerät über einen längeren Zeitraum nicht benutzen. Ziehen Sie den Netzstecker immer am Stecker selbst heraus, niemals am Kabel.
- Hören Sie keine Musik oder Radio mit zu großer Lautstärke. Dies kann zu bleibenden Gehörschäden führen.

2.2 Aufstellhinweise

- Stellen Sie das Gerät auf einen festen, sicheren und horizontalen Untergrund und sorgen Sie für eine gute Belüftung.
- Das Gerät darf nur auf einer vibrationsfreien Fläche aufgestellt werden.
- Stellen Sie das Gerät nicht auf weiche Oberflächen wie Teppiche, Decken oder in der Nähe von Gardinen auf. Die notwendige Luftzirkulation kann dadurch unterbrochen werden. Dies könnte möglicherweise zu einem Gerätebrand führen.
- Das Gerät darf nicht durch Gegenstände verdeckt werden.
- Stellen Sie das Gerät nicht in der Nähe von Wärmequellen wie Heizkörpern oder offenen Brandquellen auf. Vermeiden Sie direkte Sonneneinstrahlung oder Orte mit außergewöhnlich viel Staub.
- Beachten Sie, dass die GummifüÙe u.U. Abdrücke auf Ihren Möbeln hinterlassen können. Verwenden Sie dazu einen Schutz zwischen den Möbeln und dem Gerät.
- Das Gerät darf nicht in Räumen mit hoher Luftfeuchtigkeit, wie z.B. Sauna oder Küche verwendet werden, da sich Kondenswasser im Gerät bilden kann, das die Funktionstüchtigkeit beeinträchtigen oder das Gerät beschädigt.
- Verwenden Sie das Gerät nicht an extrem heißen, kalten, staubigen oder feuchten Orten.
- Lassen Sie das Gerät in diesem Fall 1-2 Stunden stehen bevor Sie es einschalten oder erwärmen Sie den Raum nach und nach, um das Gerät zu trocknen.
- Stellen Sie das Gerät nicht nahe an Geräten auf, die starke Magnetfelder erzeugen. Stellen Sie keine schweren Gegenstände auf dem Gerät ab.

2.3 Kinder und gebrechliche Personen

- Zur Sicherheit Ihrer Kinder lassen Sie keine Verpackungsteile (Plastik, Karton, Styropor usw.) erreichbar liegen.
-  Lassen Sie kleine Kinder nicht mit Folie spielen. Es besteht Erstickungsgefahr!
- Dieses Gerät ist nicht dafür bestimmt, durch Personen (einschließlich Kinder) mit eingeschränkten physischen, sensorischen oder geistigen Fähigkeiten oder mangels Erfahrung und/oder mangels Wissen benutzt zu werden, es sei denn, sie werden durch eine für ihre Sicherheit zuständige Person beaufsichtigt oder erhielten von ihr Anweisungen, wie das Gerät zu benutzen ist.
- Kinder sollten beaufsichtigt werden, um sicherzustellen, dass sie nicht mit dem Gerät spielen.

2.4 Umgang mit Batterien

- Achten Sie darauf, dass Batterien nicht in die Hände von Kindern gelangen. Kinder könnten Batterien in den Mund nehmen und verschlucken. Dies kann zu schweren Gesundheitsschäden führen. In diesem Fall sofort einen Arzt aufsuchen. Bewahren Sie deshalb Batterien und Fernbedienung für Kinder unerreichbar auf.
- Normale Batterien dürfen nicht geladen, auseinandergenommen, erhitzt oder ins offene Feuer geworfen werden. Es besteht Explosionsgefahr!
- Wechseln Sie schwächer werdende Batterien rechtzeitig aus. Batterie- und Gerätekontakte vor dem Einlegen reinigen.
- Bei falsch eingelegter Batterie besteht Explosionsgefahr! Legen Sie die Batterie immer richtig herum ein.
- Entsorgen Sie verbrauchte Batterien sofort. Ersetzen Sie Batterien nur durch Batterien des richtigen Typs.
- Ungleiche Batterietypen oder neue und gebrauchte Batterien dürfen nicht zusammen verwendet werden.
- Ausgelaufene oder beschädigte Batterien können bei Berührung mit der Haut Verätzungen verursachen. Verwenden Sie in diesem Fall geeignete Schutzhandschuhe. Reinigen Sie das Batteriefach mit einem trockenen Tuch.
- Wird das Gerät längere Zeit nicht genutzt, entnehmen Sie die Batterien.

2.5 Entsorgungshinweise für Batterien

- Batterien können Giftstoffe enthalten, die die Gesundheit und die Umwelt schädigen.
- Batterien unterliegen der europäischen Richtlinie 2006/66/EG. Diese dürfen nicht mit dem normalen Hausmüll entsorgt werden.
- Bitte informieren Sie sich über die örtlichen Bestimmungen zur gesonderten Entsorgung von Batterien. Durch die korrekte Entsorgung schützen Sie Umwelt und Menschen vor möglichen negativen Folgen.
- Dieses Zeichen finden Sie auf schadstoffhaltigen Batterien.







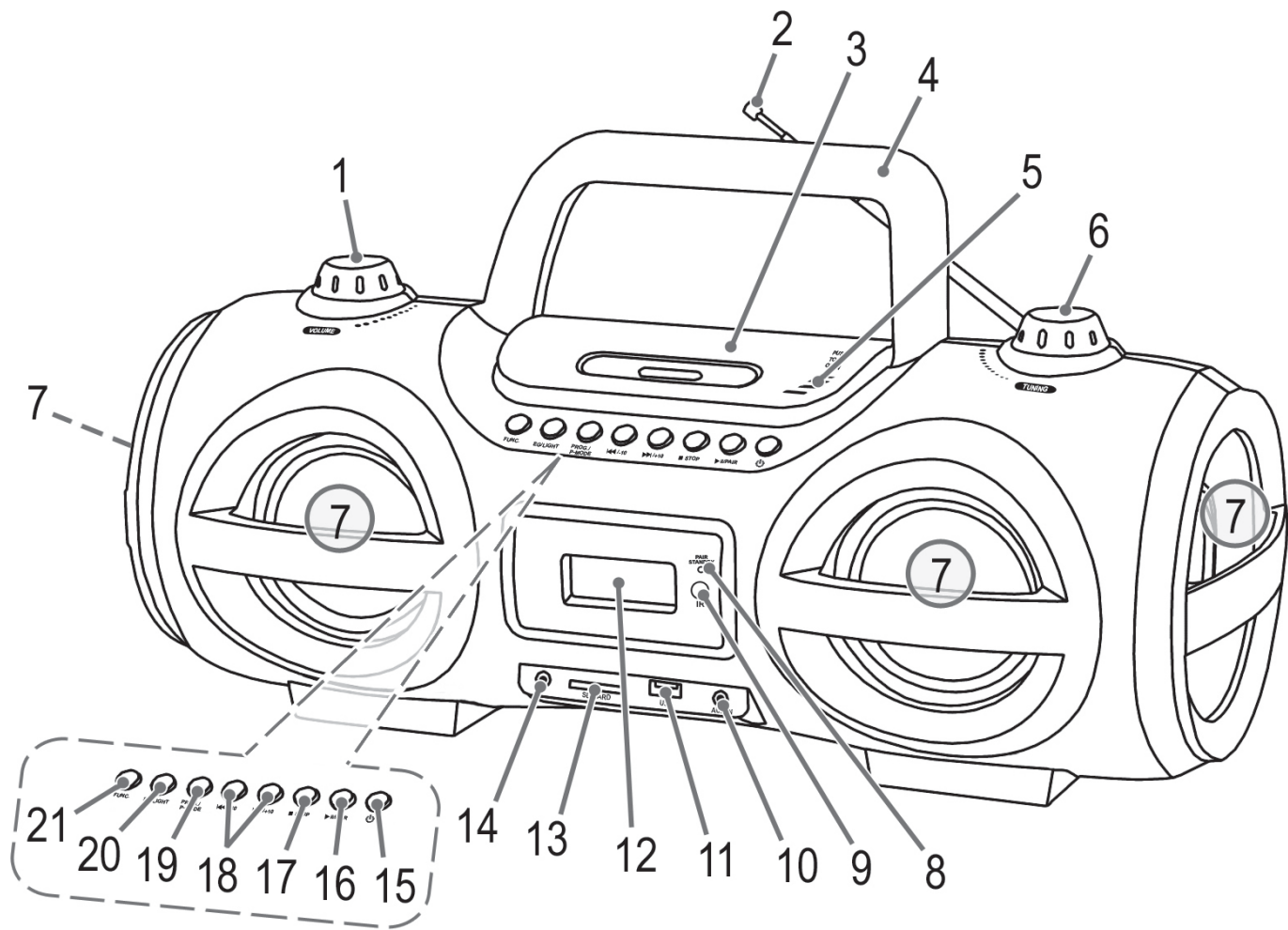

2.6 Kinder und gebrechliche Personen

- Zur Sicherheit Ihrer Kinder lassen Sie keine Verpackungsteile (Plastik, Karton, Styropor usw.) erreichbar liegen.
-  Lassen Sie kleine Kinder nicht mit Folie spielen. Es besteht Erstickungsgefahr!
- Dieses Gerät ist nicht dafür bestimmt, durch Personen (einschließlich Kinder) mit eingeschränkten physischen, sensorischen oder geistigen Fähigkeiten oder mangels Erfahrung und/oder mangels Wissen benutzt zu werden, es sei denn, sie werden durch eine für ihre Sicherheit zuständige Person beaufsichtigt oder erhielten von ihr Anweisungen, wie das Gerät zu benutzen ist.
- Kinder sollten beaufsichtigt werden, um sicherzustellen, dass sie nicht mit dem Gerät spielen.

2.7 Bestimmungsgemäße Verwendung

Dieses Gerät ist nur zum Gebrauch in geschlossenen Räumen, zum Empfang von DAB+ / FM Radiosendern und Streaming via Bluetooth bestimmt. Eine andere oder darüberhinausgehende Benutzung gilt als nicht bestimmungsgemäß. Das Gerät ist für den privaten Gebrauch konzipiert und nicht für gewerbliche Zwecke geeignet.



Position	Bezeichnung	Beschreibung
1	VOLUME	Lautstärkeregler
2	Teleskopantenne	
3	CD-Fach	
4	Tragegriff	
5	PUSH TO OPEN	Drücken um CD-Fach zu öffnen
6	TUNING	Einstellen der FM-Frequenz
7	Lautsprecher	
8	STANDBY / PAIR	LED (leuchtet im Standby bzw. blinkt im „Pairing“ Modus)
9	IR Sensor für Fernbedienung	
10	AUX Eingang	Audio-Eingang (3.5 mm)
11	USB Anschluss	Anschluss für USB Speichermedien
12	Display	
13	Einschub für SD-Karte	Schacht für SD-Speicherkarten
14	Kopfhöreranschluss	für Kopfhörer mit 3.5 mm Klinenstecker
15	 AN / AUS	Gerät Ein-/Ausschalten
16	  / PAIR	Wiedergabe / Pause / BT PAIR (BT Verb. Trennen)
17	 Stop	Wiedergabe stoppen
18	 +10 /  -10	Titel vor/zurück bzw. gedrückt halten für Titelsprung
19	PROG / P-MODE	Titelprogrammierung bzw. Wiedergabemodus einstellen
20	EQ/LIGHT	Equalizer Presets/Lichteffekte einstellen
21	FUNC	Funktions-Modus
-	AC Netzanschluss (Rückseite)	Anschluss an das Stromnetz (AC 100-240 V ~50/60 Hz)
-	Batteriefach (Rückseite)	8 x 1,5V, Typ D LR20

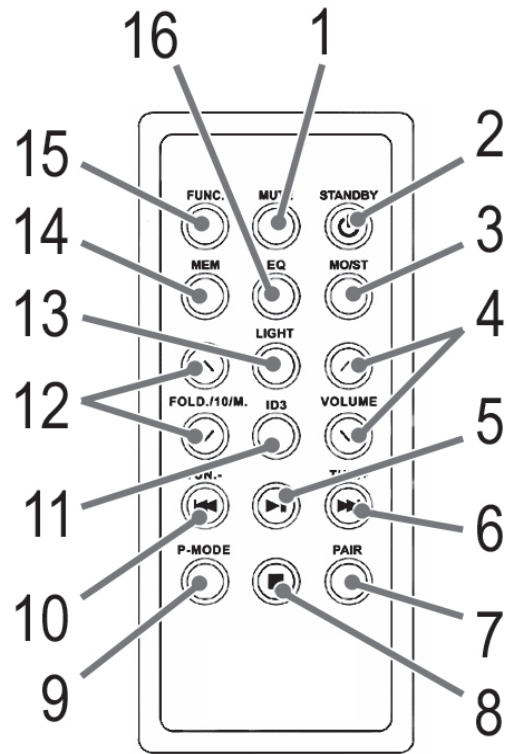

Position	Bezeichnung	Beschreibung
1	MUTE	Stummschaltung
2	 AN /AUS	Gerät Ein-/Ausschalten
3	MO / ST	Mono / Stereo
4	VOLUME  	Lautstärke
5		Wiedergabe / Pause
6	TUN+ / 	Sendersuche aufwärts / nächster Titel
7	BT PAIR	BT Verb. Trennen
8	 Stop	Wiedergabe stoppen
9	P-MODE	Wiedergabemodus einstellen
10	TUN- / 	Sendersuche rückwärts / vorheriger Titel
11	ID3	ID3-Tag an / aus
12	FOLD / 10 / M  	Album wählen / + bzw. - 10 Musikstücke / gespeicherte Radiosender wählen
13	LIGHT	Lichteffekte einstellen
14	MEM	Speichern
15	FUNC	Funktions Modus
16	EQ	Equalizer Presets

1. INBETRIEBNAHME

Wählen Sie für die Inbetriebnahme des Gerätes einen geeigneten Standort aus. Geeignet wäre eine trockene, ebene und rutschfeste Stelle. Achten Sie auf eine ausreichende Belüftung des Gerätes.

Entfernen Sie die Schutzfolie vom Display, falls vorhanden.

Verbinden Sie das beiliegende Netzkabel mit einer vorschriftsmäßig installierten Schutzkontaktsteckdose und dem Stromanschluss AC an der Rückseite des Gerätes. Achten Sie darauf, dass die Netzspannung mit den Angaben auf dem Typenschild übereinstimmt.

HINWEIS:

Wird das Gerät längere Zeit nicht genutzt, ziehen Sie den Netzstecker aus der Steckdose.

2. BATTERIEN EINLEGEN (NICHT IM LIEFERUMFANG ENTHALTEN)

Öffnen Sie den Deckel des Batteriefachs auf der Rückseite des Gerätes.

Legen Sie 8 Batterien vom Typ D LR20 1,5V ein. Achten Sie dabei auf die richtige Polarität (siehe Boden des Batteriefachs).

Schließen Sie das Batteriefach.

HINWEIS: Haben Sie ein Netzkabel angeschlossen, werden die Batterien automatisch abgeschaltet.

2.1 Fernbedienung

Die Fernbedienung funktioniert bis zu einer Entfernung von 5m. Achten Sie auf eine freie Sicht zwischen Fernbedienung und dem Sensor (9) am Gerät. Bei nachlassender Reichweite müssen die Batterien getauscht werden.

- Öffnen Sie das Batteriefach.
- Ersetzen Sie die Batterie (Knopfzelle) mit einer neuen Batterie des Typs CR 2025. Achten Sie dabei auf die richtige Polarität.
- Schließen Sie das Batteriefach.

HINWEIS:

Die Lithium-Zelle im Batteriefach der Fernbedienung wurde für den Transport mit einer Folie gesichert. Entfernen Sie die Folie vor der ersten Anwendung, um die Fernbedienung betriebsbereit zu machen.

2.2 Transportsicherung CD-Fach

- Öffnen Sie das CD-Fach (3) mit der entsprechenden Taste (5) auf dem Deckel des CD-Fachs.
- Entfernen Sie vor der Inbetriebnahme die Transportsicherung (falls vorhanden) aus dem CD-Player.

3. GRUNDLEGENDE FUNKTIONEN

HINWEIS:

Die Bedienung des Gerätes wird anhand der Tasten am Gerät beschrieben. Einige Tasten befinden sich sowohl am Gerät als auch an der Fernbedienung. Tasten mit gleicher Bezeichnung haben dieselbe Funktion.

3.1 Gerät ein-/ausschalten

Drücken Sie die Taste  (15), um das Gerät einzuschalten. Drücken Sie die Taste erneut, um das Gerät wieder auszuschalten. Die Kontrollleuchte PAIR / STANDBY (8) leuchtet rot, wenn das Gerät ausgeschaltet ist.

3.2 Lautstärke

Mit der Taste **VOLUME** (1) stellen Sie die gewünschte Lautstärke ein.

3.3 Taste FUNC (21)

Mit der Taste **FUNC** stellen Sie den gewünschten Betriebsmodus ein. Drücken Sie so oft bis die gewünschte Funktion im Display angezeigt wird.

3.4 Taste EQ / LIGHT (20)

- Drücken Sie wiederholt die Taste **EQ / LIGHT**, um zwischen den voreingestellten Sound-Modi des Equalizers zu wechseln. Es stehen FLAT, CLASSIC, ROCK, POP und JAZZ zur Auswahl.
- Durch wiederholtes langes Drücken der Taste **EQ / LIGHT** wechseln Sie zwischen den verfügbaren Beleuchtungsmodi der vorderen Lautsprecher. Die Einstellung LIGHT OFF deaktiviert diese Funktion.

3.5 Kopfhörerbuchse (14)

Schließen Sie einen Kopfhörer mit 3,5mm Klinkenstecker an, um den Kopfhörerbetrieb zu aktivieren. Bei eingestecktem Kopfhörer werden die Lautsprecher abgeschaltet.

3.6 MUTE (Taste 1 auf der Fernbedienung)

Mit der Taste **MUTE** schalten Sie den Ton auf stumm. Dies wird im Display durch die Anzeige **MUTE** signalisiert. Drücken Sie die Taste erneut, um den Ton wieder zu aktivieren.

4. BEDIENUNG DER FUNKTIONEN

4.1 Radiobetrieb

Wählen Sie mit der Taste **FUNC** (21) den Radiomodus aus. Im Display erscheint die Anzeige **TUNER**.

Sie haben zwei Möglichkeiten, nach Radiosendern zu suchen und diese abzuspeichern:

4.2 Automatischer Sendersuchlauf

- Drücken Sie die Taste **▶ || / PAIR** (16), um den automatischen Sendersuchlauf zu starten, Die gefundenen Sender werden mit aufsteigender Frequenz abgespeichert.

HINWEIS: Zuvor gespeicherte Sender werden dabei überschrieben!

4.3 Manuelle Sendersuche

Suchen Sie den gewünschten Sender durch Drehen des Reglers **TUNING** (6).

Um den Sender abzuspeichern, drücken Sie die Taste **PROG/P-MODE** (19). Im Display blinkt die Anzeige „P01“ und „MEM“ wird angezeigt.

Wählen Sie nun mit den Tasten **▶||/+10 / ◀||/-10** (18) den gewünschten Speicherplatz aus. Durch Drücken der Taste **PROG/P-MODE** wird der Sender gespeichert.

HINWEIS: Schalten Sie auf MONO-Betrieb, falls der Sender rauscht. Drücken Sie dazu die Taste MO/ST (3) auf der Fernbedienung.

4.4 Gespeicherte Radiosender abspielen

Die gespeicherten Sender können durch wiederholtes Drücken der Tasten **▶||/+10 / ◀||/-10** ausgewählt werden.

4.5 CDs/MP3 abspielen

- Wählen Sie den CD Modus mit der Taste **FUNC** (21) aus.
- Öffnen Sie das CD Fach (3), indem Sie die Taste **PUSH TO OPEN** (5) drücken.
- Legen Sie die CD mit der Beschriftung nach oben ein. Drücken Sie die CD leicht nach unten, bis die CD an Zentrierkegel einrastet und schließen Sie das CD Fach wieder.
- Im Display wird nach kurzer Zeit die Anzahl der Musikstücke und die Gesamtspieldauer angezeigt.

HINWEIS: Wenn Sie eine CD im MP3 Format einlegen, werden die Anzahl der Ordner und die Anzahl der Musikstücke angezeigt.

- Durch Drücken der Taste **▶ || / PAIR** (16), wird die Wiedergabe mit dem ersten Stück gestartet. Im Display wird die Titelnummer und die abgelaufene Spielzeit angezeigt.
- Bei Abspielen einer MP3 CD werden zusätzliche Informationen wie ID3 Tags (falls vorhanden) angezeigt. Bei ausgeschalteter ID3 Funktion wird abwechselnd das aktuelle Musikstück und der Ordner angezeigt.
- Zum Entnehmen der CD drücken Sie die **■ Stop** Taste (17), öffnen den Deckel wie beschrieben und entnehmen die CD vorsichtig.
- Halten Sie das CD Fach stets geschlossen, um Verschmutzungen zu vermeiden.

HINWEIS:

Wird eine CD falsch herum eingelegt, bzw. befindet sich keine CD im Laufwerk, blinkt die Meldung READ und es erscheint NO DISC auf dem Display. Die Wiedergabe von selbst hergestellten CDs kann durch die Vielzahl der verfügbaren Software und CD Medien nicht garantiert werden.

HINWEIS für Musik im MP3 Format:

Durch die Vielzahl an Brenn- und Komprimierungsverfahren sowie unterschiedlichen Qualitätsstufen von selbstgebrannten CDs kann es in seltenen Fällen zu Problemen bei der Wiedergabe von CDs im MP3 Format kommen. Dies ist keine Fehlfunktion des Gerätes.

4.6 Musik über Bluetooth wiedergeben

Mit der Bluetooth-Funktion können Sie ein Bluetooth-fähiges Abspielgerät zur Wiedergabe von Musik verwenden. Die maximale Reichweite beträgt ca. 10 Meter. Dies kann in Abhängigkeit der räumlichen Gegebenheiten etwas variieren.

HINWEIS:

Für das Abspielen von Musik muss das Abspielgerät das A2DP Profil (Advanced Audio Distribution Profile) unterstützen.

Um das Gerät mit dem Abspielgerät fernsteuern zu können, muss das AVRCP (Audio Video Remote Control Profile) unterstützt werden. Aufgrund der unterschiedlichen Gerätehersteller, Modelle und Softwareversionen kann eine volle Funktionalität nicht gewährleistet werden.

4.7 Gerät verbinden (Pairing)

Um Musik über Bluetooth abzuspielen müssen sie Geräte zuvor untereinander verbunden werden. Gehen Sie hierzu wie folgt vor:

- Aktivieren Sie Bluetooth in Ihrem Abspielgerät (z.B. Mobiltelefon). Beachten Sie hierfür die Bedienungsanleitung Ihres Abspielgerätes.
- Wählen Sie durch Drücken der Taste **FUNC** (21) den Bluetooth-Modus am Gerät aus. Die Kontrollleuchte STANDBY/PAIR (8) signalisiert durch blaues Blinken den Pairing-Modus.
- Suchen Sie nun an Ihrem Abspielgerät nach neuen Geräten. In der Auswahl erscheint das Radio unter „UNIVERS BB500-20“. Koppeln Sie dieses dann in Ihrem Abspielgerät.
- Je nach Gerätehersteller oder Modell erscheint eine Passwortabfrage, die Sie mit „0000“ bestätigen.

HINWEIS:

Es kann immer nur ein Abspielgerät mit dem Radio verbunden werden. Besteht bereits eine Verbindung mit einem anderen Abspielgerät, wird es nicht in der Auswahlliste erscheinen.

Um eine bestehende Bluetooth-Verbindung zu trennen, halten Sie die Taste ► ||/PAIR (16) gedrückt bis die Kontrollleuchte STANDBY/PAIR (8) wieder blau blinkt.

Bei erfolgreichem Verbindungsaufbau leuchtet die Kontrollleuchte **STANDBY/PAIR** (8) blau. Die weitere Bedienung nehmen Sie nun am Abspielgerät selbst vor, beachten Sie bitte dazu die Bedienungsanleitung Ihres Abspielgerätes.

Achten Sie vor der ersten Wiedergabe auf die Lautstärkeeinstellung des Abspielgerätes.

HINWEIS:

Je nach Gerätehersteller muss die Verbindung bei jeder Benutzung erneut hergestellt werden.

Die Bluetooth-Kompatibilität kann nicht für zukünftige Abspielgeräte (z.B. neue Mobiltelefone) gewährleistet werden.

Bei Verwendung eines Mobiltelefons wird die Musikwiedergabe bei einem eingehenden Telefonat unterbrochen. Der Ton wird dabei nicht vom Gerät wiedergegeben. Nach Beendigung des Telefonats werden die Geräte wieder verbunden und die Wiedergabe fortgesetzt.

Einige Mobiltelefone besitzen einen Energiesparmodus, der bei Aktivierung Probleme bei der Datenübertragung verursachen kann. Deaktivieren Sie in diesen Fall den Energiesparmodus.

4.8 Musik über USB wiedergeben

Drücken Sie wiederholt die Taste **FUNC** (21) bis im Display „**USB**“ angezeigt wird. Schließen Sie nun ein USB Speichermedium direkt am USB-Eingang (11) an. Die Wiedergabe startet nach einigen Sekunden automatisch.

Die Bedienung der USB Wiedergabe entnehmen Sie bitte dem Abschnitt „Beschreibung der Bedientasten“.

HINWEIS:

Das USB Speichermedium muss mit dem FAT32 Dateisystem formatiert sein.

Aufgrund der Vielzahl an unterschiedlichen USB Speichermedien kann es in seltenen Fällen zu Problemen bei der Wiedergabe kommen. Dies ist keine Fehlfunktion des Gerätes.

Der USB-Anschluss ist nicht zum Aufladen von externen Geräten geeignet.



Stellen Sie das Gerät auf einen anderen Betriebsmodus, bevor Sie das USB Speichermedium entfernen.

4.9 Musik über eine SD Speicherkarte wiedergeben

Drücken Sie wiederholt die Taste **FUNC** (21) bis im Display „**CARD**“ angezeigt wird. Stecken Sie nun eine SD Speicherkarte in den SD Kartenschacht (13). Die Kontakte müssen dabei nach unten zeigen. Die Wiedergabe startet nach einigen Sekunden automatisch.

Die Bedienung der Wiedergabe entnehmen Sie bitte dem Abschnitt „Beschreibung der Bedientasten“.

4.10 Musik über AUX IN wiedergeben

Über den AUX IN Eingang (10) können Sie den Ton von anderen analogen Wiedergabegeräten wie CD- oder MP3-Player usw. über die Lautsprecher des Radios hören.

Drücken Sie wiederholt die Taste **FUNC** (21) bis im Display „**AUX**“ angezeigt wird. Schließen Sie das externe Wiedergabegerät über ein 3,5mm Klinkenkabel an den AUX IN Eingang (10) an.

Mit dem Lautstärkeregler **VOLUME** (1) können Sie die Lautstärke verändern. Die Bedienung erfolgt vollständig auf dem externen Wiedergabegerät. Entnehmen Sie die Vorgehensweise bitte der entsprechenden Bedienungsanleitung.

HINWEIS: Achten Sie vor der ersten Wiedergabe auf die Lautstärkeeinstellung des Wiedergabegerätes.

4.11 Beschreibung der Bedientasten

HINWEIS: Je nach Abspielgerät werden eventuell nicht alle Funktionen unterstützt.

/ PAIR (16)

Mit dieser Taste können Sie die Wiedergabe kurz unterbrechen und wieder an derselben Stelle fortsetzen. Während der Pause blinkt die Anzeige im Display.

/ +10 / -10

Während der Wiedergabe:

Mit  +10 springen Sie jeweils zum nächsten Titel.

Durch gedrückt halten dieser Taste starten Sie den Musiksuchlauf vorwärts.

Durch einmaliges Drücken der Taste  -10 beginnen Sie den aktuellen Titel von vorne. Mehrmaliges Drücken springt jeweils ein Titel weiter zurück.

Durch gedrückt halten dieser Taste starten Sie den Musiksuchlauf rückwärts.

Im Stopp-Modus:

Halten Sie diese Taste wiederholt gedrückt, um jeweils 10 Titel weiter bzw. zurück zu springen. Es müssen mehr als 10 Titel auf dem Medium vorhanden sein.

Stop (17)



Die Wiedergabe wird angehalten.

PROG / P-MODE (19)



Im Stopp-Modus:

Zum Programmieren einer beliebigen Titelfolge (siehe Abschnitt „Programmierte Wiedergabe“).

Während der Wiedergabe einer Audio CD:

- | | |
|------------|--|
| 1x drücken | Das aktuelle Lied wird ständig wiederholt. Das Symbol  erscheint im Display. |
| 2x drücken | Die komplette CD wird ständig wiederholt. Das Symbol  ALL erscheint im Display. |
| 3x drücken | Alle Titel der CD werden in zufälliger Reihenfolge wiedergegeben. Die Anzeige RAN erscheint im Display. |
| 4x drücken | Jeder Titel wird 10 Sekunden angespielt. Die Anzeige INTRO erscheint im Display. |
| 5x drücken | Alle Funktionen sind aufgehoben und die Wiedergabe wird regulär fortgesetzt. |

Während der Wiedergabe von MP3 Musik:

- | | |
|------------|--|
| 1x drücken | Das aktuelle Lied wird ständig wiederholt. Das Symbol  erscheint im Display. |
| 2x drücken | Der ausgewählte Ordner wird ständig wiederholt. Das Symbol  DIR erscheint im Display. |
| 3x drücken | Alle Titel werden ständig wiederholt. Die Anzeige  ALL erscheint im Display. |
| 4x drücken | Alle Titel werden in zufälliger Reihenfolge wiedergegeben. Im Display erscheint die Anzeige RAN. |
| 5x drücken | Jeder Titel wird 10 Sekunden angespielt. Die Anzeige INTRO erscheint im Display. |
| 6x drücken | Alle Funktionen sind aufgehoben und die Wiedergabe wird regulär fortgesetzt. |

4.12 Programmierte Wiedergabe

Mit der programmierten Wiedergabe können Sie eine beliebige Titelfolge zum Abspielen programmieren (nur im CD-/USB-/CARD-Modus). Das Gerät muss sich dazu im Stopp-Modus befinden.

- Drücken Sie die Taste **■ Stop**.
- Mit der Taste **PROG / P-MODE** (19) starten Sie die Programmierung. Im Display erscheint „P01“ (Speicherplatznummer) und die Anzeige „**PROG**“. Wählen Sie nun mit den Tasten **▶/+10 / ◀/-10** (18) den gewünschten Titel aus und drücken die Taste **PROG / P-MODE**, um den Titel zu speichern. Die Anzeige wechselt auf Speicherplatz „P02“.
- Wiederholen Sie nun die Titelauswahl und speichern erneut mit der Taste **PROG / P-MODE** bis Sie alle gewünschten Titel ausgewählt haben.

HINWEIS: Die Anzeige „FULL“ blinkt wenn Sie die maximale Anzahl an Titeln erreicht haben.

- Mit der Taste **▶ || / PAIR** (16) starten Sie die Wiedergabe. Im Display erscheint die Anzeige „**PROG**“.
- Durch Drücken der Taste **■ Stop** wird die Wiedergabe gestoppt, das Programm bleibt jedoch erhalten. Eine erneute Wiedergabe starten Sie mit **▶ || / PAIR**.
- Um das Programm zu löschen drücken Sie 2x die Taste **■ Stop**. Die Anzeige „**PROG**“ erlischt.

Die Wiedergabe stoppt automatisch, wenn alle programmierten Titel abgespielt wurden. Die programmierte Reihenfolge bleibt erhalten bis Sie einen anderen Betriebsmodus wählen.

5. FEHLERBEHEBUNG

CD kann nicht wiedergegeben werden

- CD ist nicht korrekt eingelegt: Stellen Sie sicher, dass die CD mit der Beschriftung nach oben eingelegt ist.
- Batterie zu schwach: Legen Sie neue Batterien ein oder betreiben das Gerät mit dem Netzkabel.

CD springt während der Wiedergabe

- Kontrollen Sie die CD auf Fingerabdrücke, Schmutz oder Kratzer
- Säubern Sie die CD von der Mitte heraus mit einem weichen Tuch.

Gerät hängt und lässt sich nicht bedienen

- Ziehen Sie für ca. 5 Sekunden den Netzstecker und schalten das Gerät anschließend wieder ein.

Keine Audiowiedergabe bei der Bluetooth-Verbindung

- Das Gerät ist nicht mit dem Abspielgerät verbunden
- Überprüfen Sie die Verbindung und melden das Gerät ggf. erneut am Abspielgerät an.

Lautstärke zu gering

- Erhöhen Sie die Lautstärke am Gerät.
- Erhöhen Sie die Lautstärke am Abspielgerät.

Gerät lässt sich nicht über Bluetooth verbinden

- Überprüfen Sie, ob das Abspielgerät das A2DP Profil unterstützt.
- Stellen Sie sicher, dass das Abspielgerät eingeschaltet ist.
- Stellen Sie sicher, dass Bluetooth am Abspielgerät aktiviert ist.
- In seltenen Fällen wird die Bluetooth-Version des Abspielgerätes nicht unterstützt. Verwenden Sie in diesem Fall ein anderes Abspielgerät.

6. REINIGUNG UND PFLEGE

- Ziehen Sie vor der Reinigung den Netzstecker
- Reinigen Sie das Gerät mit einem leicht feuchten Tuch ohne zusätzliche Lösemittel
-  Tauchen Sie das Gerät niemals ins Wasser.

7. TECHNISCHE DATEN

Modellnummer	BB 500-20
Spannungsversorgung	100-240V ~, 50/60 Hz
Batteriebetrieb	8x 1,5V Typ D LR20
Leistungsaufnahme	48W
Schutzklasse	II
Nettogewicht	ca. 3,34 kg
Radio / Frequenzbereich	FM 87,5 ~ 108,0 MHz
Bluetooth	
Bluetooth Unterstützung	V3.0
Reichweite	ca.10m
Sendefrequenz	2,402-2,480MHz
Protokolle	A2DP / AVRCP

Technische Änderungen im Zuge stetiger Produktentwicklungen vorbehalten.

7.1 Konformität

Hiermit erklärt die MCM Digital GmbH, dass der Funkanlagentyp UNIVERSUM BB 500-20 der Richtlinie 2014/53/EU entspricht.

Die EU-Konformitätserklärung ist hier verfügbar: <http://www.universum.rocks>



8. ENTSORGUNGSHINWEISE

8.1 Entsorgung der Verpackung

Ihr neues Gerät wurde auf dem Weg zu Ihnen durch die Verpackung geschützt. Alle eingesetzten Materialien sind umweltverträglich und wieder verwertbar. Bitte helfen Sie mit und entsorgen Sie die Verpackung umweltgerecht. Über aktuelle Entsorgungswege informieren Sie sich bei Ihrem Händler oder über Ihre kommunale Entsorgungseinrichtung.

Vor der Entsorgung des Gerätes sollten die Batterien entfernt werden.

8.2 Erstickungsgefahr!

Verpackung und deren Teile nicht Kindern überlassen.

Erstickungsgefahr durch Folien und anderen Verpackungsmaterialien.



8.3 Wie Sie das Gerät entsorgen

Altgeräte sind kein wertloser Abfall. Durch umweltgerechte Entsorgung können wertvolle Rohstoffe wiedergewonnen werden. Erkundigen Sie sich in Ihrer Stadt oder Gemeindeverwaltung nach Möglichkeiten einer umwelt- und sachgerechten Entsorgung des Gerätes.



Dieses Produkt darf am Ende seiner Lebensdauer nicht über den normalen Haushaltsabfall entsorgt werden, sondern muss an einem Sammelpunkt für das Recycling von elektrischen und elektronischen Geräten abgegeben werden. Das Symbol auf dem Produkt, der Gebrauchsanleitung oder der Verpackung weist darauf hin. Die Werkstoffe sind gemäß ihrer Kennzeichnung wiederverwertbar. Mit der Wiederverwendung, der stofflichen Verwertung oder anderen Formen der Verwertung von Altgeräten leisten Sie einen wichtigen Beitrag zum Schutze unserer Umwelt.



UNIVERSUM

Hersteller:

MCM Digital GmbH

Sofienstrasse 2

D-76646 Bruchsal

www.universum.rocks