

BLUETTI EB55

User Manual

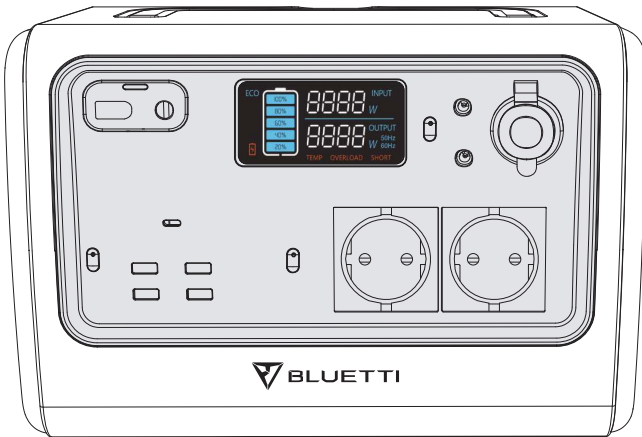

Thank You

Thank you for making BLUETTI a part of your family.

From the very beginning, BLUETTI has tried to stay true to a sustainable future through green energy storage solutions for both indoor and outdoor use while delivering an exceptional eco-friendly experience for our homes and our world.

That's why BLUETTI makes its presence in 70+ countries and is trusted by millions of customers across the globe.



CONTENTS

English	01-15
Before You Begin	4
Important Safety Instructions	4
Maintenance Instructions	5
Handling and Storage Instructions	5
What's In The Box	6
Standard Packaging	6
Product Overview	7
Diagram	7
Specifications	8
Operation	9
LCD Screen	9
Powering On/Off	9
Mode	10
Setting	10
Charging	10
Discharging	13
Appendix	14
FAQs (Frequently Asked Questions)	14
Technical Support	15
Deutsch	17-30

Before You Begin

The information contained herein is subject to change without notice.

For the latest version, please visit <https://www.bluettipower.eu/pages/manuals>.

- The user manual contains instructions and notes on the operation and use of this unit.
- BLUETTI recommends that you use genuine accessories from BLUETTI.
- BLUETTI shall not be responsible for any damage or expense that might result from the use of parts other than genuine parts from the BLUETTI.
- For your safety and benefit, please read carefully before using and keep it handy for future reference.

Important Safety Instructions

BLUETTI products are developed to be safe and reliable. Please read this guide for important safety information about your device. The guide is intended to help you be more comfortable and productive while using this device. Failure to follow these guidelines for proper set up, use, and care for your device may cause damage to this unit and injury to yourself or others.

SAVE THESE INSTRUCTIONS!

- Always operate or store the unit in accordance with specified temperature range.
- DO NOT expose the unit to fire, liquids, sweat, dirt or other contaminants, as that may cause the battery to explode or leak flammable liquid or gas.
- DO NOT place the unit on an unstable or tilted surface.
- Make sure the place where you are using the unit is well ventilated and spacious.
- Keep away from children and pets.
- DO NOT modify, attempt to insert foreign objects into the battery, or immerse or expose it to water or other liquids. Batteries may explode if damaged.
- Battery fluid is corrosive and may be toxic. If a battery leaks, keep the leaked fluid from touching your skin, eyes, clothes, or other surfaces. Immediately flush the affected areas with water, or seek medical help.
- DO NOT ignore those warning signs on components or products made by manufacturers.
- DO NOT dismantle, cut, crush, puncture, or otherwise damage the unit in any way.
- DO NOT insert foreign objects into the fan, vents, ports, or other openings.

- NEVER use a damaged battery or component. Improper use or misuse of damaged batteries may cause damage your device or injury to yourself as a result of battery fluid leakage, fire, overheating, or explosion.
- Use approved battery and accessories ONLY. Improper use, or use of unapproved or incompatible batteries or components may result in a risk of fire, explosion, or other hazard, and may invalidate any approval or warranty.
- Turn off the unit IMMEDIATELY in case of malfunction.
- Use dry powder fire extinguisher in case of fire.
- DO NOT attempt to modify, replace the internal battery or any other component of the unit by anyone other than qualified personnel. If necessary, take it to an authorized service center as incorrect reassembly may result in a risk of fire or electric shock.

SAVE THESE INSTRUCTIONS!

Maintenance Instructions

- When not using the unit for extended periods of time, power off the unit and disconnect the AC adapter from the outlet.
- Charge the unit to 80% SOC every 3-6 months for long-term storage.
- Clean the unit with a dry cloth gently and carefully.

Handling and Storage Instructions

- Use mechanical assistance as needed (e.g. trolleys and adjustable height workbenches).
- DO NOT stack anything on top of the unit either in storage or in use.
- Recommended storage temperature: 14-113°F/-10-45 C.·

What's In The Box

Standard Packaging

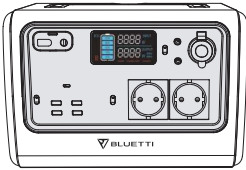

Portable Power Station



Warranty Card

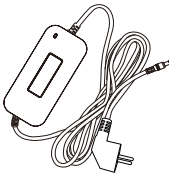

AC Adapter



User Manual

* Below accessories are not included in standard packaging and can be purchased separately at <https://www.bluettipower.eu>.



Car Charging Cable

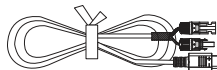

Solar Charging Cable

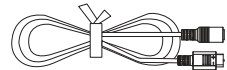

DC7909-XT60 Female Cable

* AC Adapter: 47in/120cm.

Car Charging Cable: 28in/72cm. XT60 to Cigarette lighter port.

Solar Charging Cable: 59in/150cm. XT60 to MC4.

DC7909-XT60 Female Cable: 20in/50cm. DC7909 to XT60.

Note: Package details are subject to change without prior notice.

Product Overview

Diagram

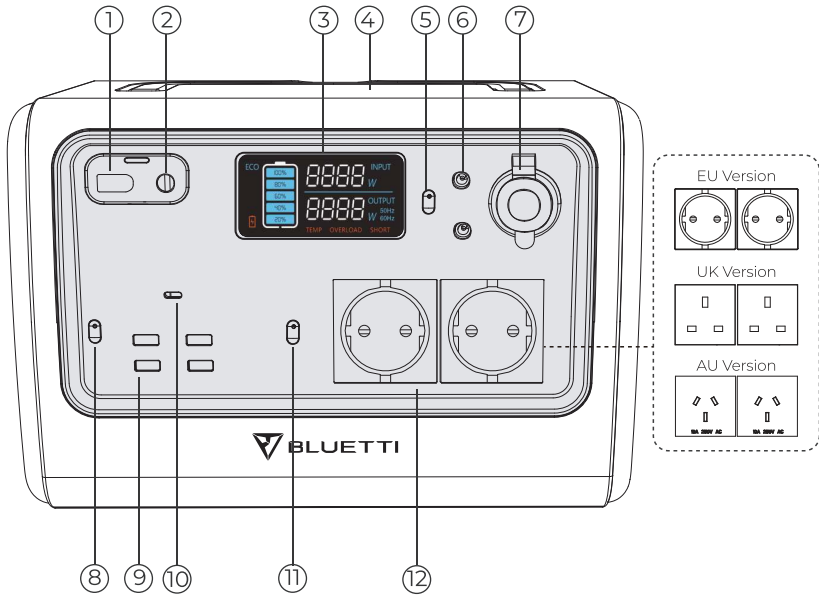

- | | |
|--------------------------|---------------------------|
| 1. DC Input | 7. Cigarette Lighter Port |
| 2. Adapter Input | 8. DC Power Button |
| 3. LCD Screen | 9. USB-A Port |
| 4. Wireless Charging Pad | 10. USB-C Port |
| 5. DC 12V Power Button | 11. AC Power Button |
| 6. DC5521 Port | 12. AC Output |

Specifications

EB55		
General		
Battery Capacity	537Wh	
Cell Type	LiFePO4	
Dimensions (L*W*H)	10.94*7.87*7.79IN/278*200*198MM	
Weight	16.5LB/7.5KG	
Discharging Temperature	-4-104°F/-20-40°C	
Charging Temperature	32-104°F/0-40°C	
Storage temperature	-20-45°C(Optimal: 20-30°C)/-4-113°F(Optimal: 68-86°F)	
Working Humidity	10-90%	
AC Output		
Power	700W	
Surge	1400W	
Voltage(EU/UK/AU)	220-240VAC	
DC Output		
Cigarette Lighter Port *1	Voltage	12VDC
	Current	10A (Cigarette Lighter and DC5521 10A total)
DC5521 *2	Voltage	12VDC
	Current	10A total (Cigarette Lighter and DC5521 10A total)
USB-A *4	Voltage	5VDC
	Current	3A
USB-C PD3.0 *1	Power	100W Max.
Wireless Charging *1	Power	5/7.5/10/15W
Adapter Input		
Power	200W Max.	
Voltage	25-28VDC	
Current	10A Max.	
PV Input		
Power	200W Max.	
Open Circuit Voltage (OCV)	12-28VDC	
Current	8A Max.	
Car Charging	98W@12V; 196W@24V	
Adapter + PV Dual Charging	400W Max. (200W for Both Adapter and PV)	
Dual Adapter Charging	400W Max. (Extra adapter needed)	

Operation

LCD Screen

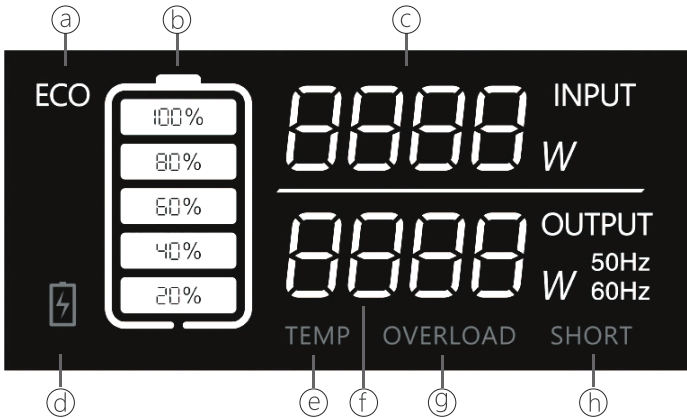

a: ECO Mode

b: Battery Capacity

c: Input Power

d: Low-battery Alert

e: Temperature Anomaly Alert

f: Output Power

g: Overload Alert

h: Short-circuit Alert

Powering On/Off

Powering on: Press the AC/DC/DC 12V Power Button to start up corresponding output.

Green light(on the button)	ON
LCD Display	ON*

*The LCD screen is on for 30-60 seconds. Please enable at least one of these ports (AC/DC/DC 12V) if you want the display to stay on longer.

Note: Please turn on the DC power to enable the wireless charging.

Powering off: Press and hold power buttons to shut down corresponding output.

Green light(on the button)	OFF
LCD Display	OFF

Mode

Setting Mode: When the AC output is off, press AC and DC power buttons simultaneously and the frequency indicator flashes.

ECO Mode¹: Under 'Setting Mode', press the DC power button to turn it on/off.

Setting

AC Frequency²: Under 'Setting Mode', press the AC power button to switch.

Charging

AC Charging

Simply plug the EB55 into a standard wall outlet and start charging.

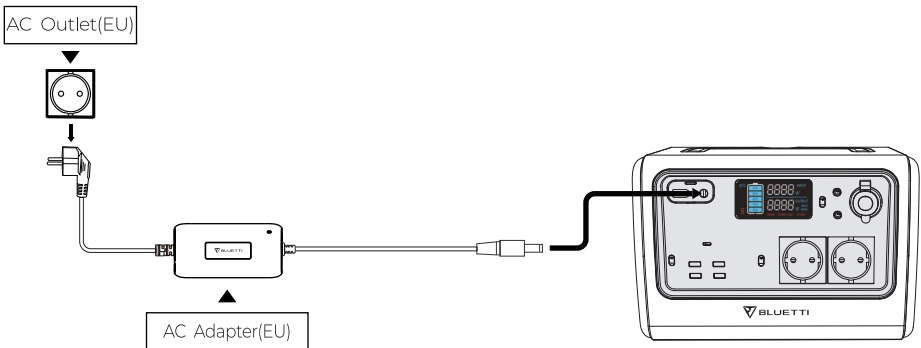

¹When on this mode, the AC/DC output will automatically turn off after 4-hour low ($\leq 10W$ for AC, $\leq 1W$ for DC) or no load to save power.

²AC Frequency: The number of alternating cycles per second in an AC sine wave. The utility frequency is usually 50/60Hz.

PV Charging

Connect the solar panels (in series or parallel) to EB55 via the solar charging cable.

Note: Please make sure your solar panels comply with:

OCV³: 12-28V Input Current: 8A Max. Input Power: 200W Max.

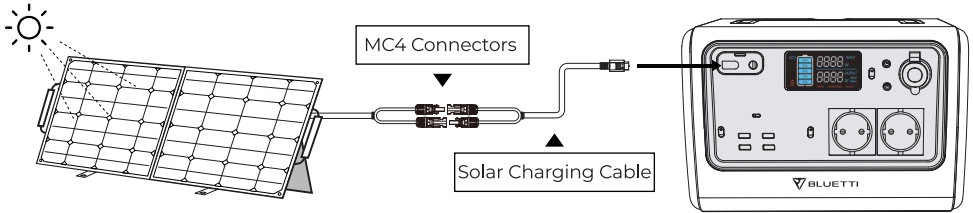

Car Charging

Connect the EB55 directly to the vehicle plug-in cigarette lighter port via the car charging cable.

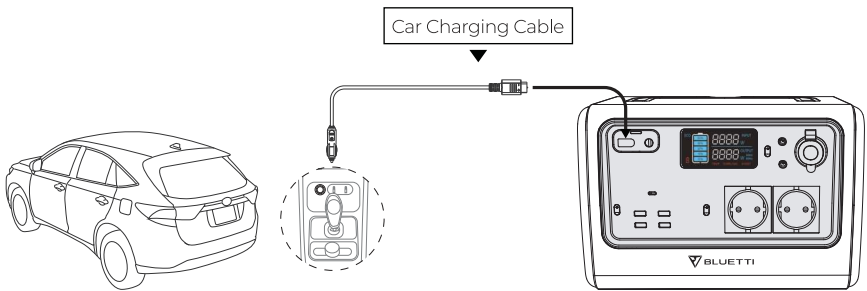

³OCV: Open circuit voltage. The maximum voltage that the solar panel can produce with no load on it.

Generator Charging

Connect the AC adapter input plug to the generator while the output plug goes to the DC charging port of EB55.

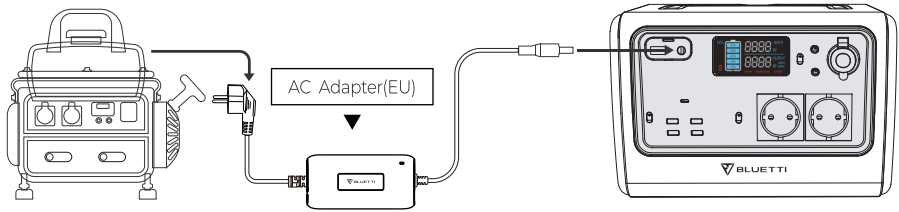

Dual Charging

EB55 also supports dual charging. (e.g. Adapter+ PV Charging and Dual Adapter Charging).

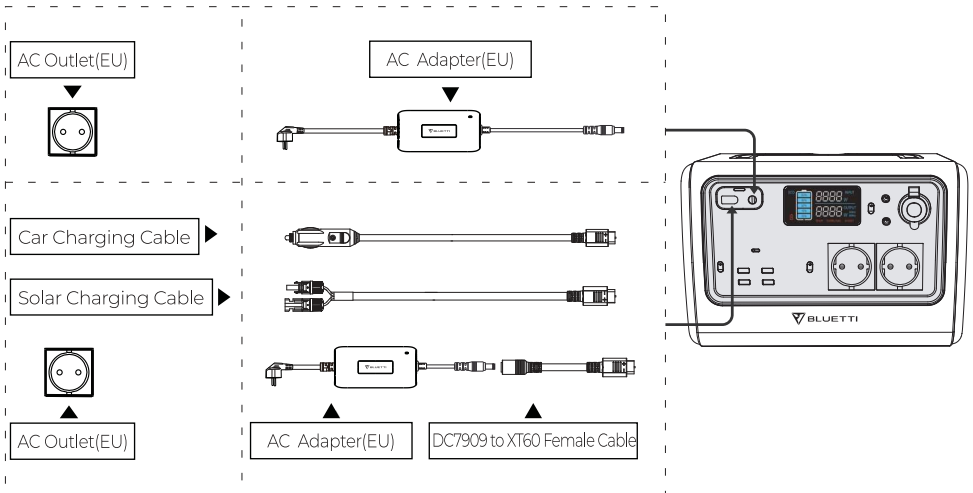

⁴An extra adapter (200W AC Adapter + DC7909-XT60 Female Cable) is needed for Dual Adapter Charging.

Discharging



Phone
40-50 Times
10Wh



LED Light
20-30Hrs
20W



Television
5-6Hrs
75W



Electric Tool
5-6Hrs
80W



Refrigerator
4-5Hrs
90W



Slow Cooker
2-3Hrs
200W

$537\text{Wh} \times \text{DoD} \times \eta \div (\text{load power}) = \text{charging time (estimated)}$

Note: DoD refers to the Depth of Discharge, η is the local inverter efficiency. DoD=90%, η =90%.

Load power and charging time are measured in Watt and Hour.

Appendix

FAQs (Frequently Asked Questions)

Q: How do I know whether my devices will work well with this product?

A: Please evaluate the total constant load of your appliances. If it doesn't exceed the Max. output power of EB55, you can use this power station to charge.

Q: Can I use third-party solar panels to charge this product?

A: Yes, you can. As long as the specs of solar panels you're using fall in below range:

OCV: 12-28V

Input Current: 8A Max.

Input Power: 200W Max.

With the same power connector (MC4 or Anderson)

Q: How can I charge this EB55 by dual adapter charging?

A: An extra adapter (200W AC Adapter + DC7909-XT60 Female Cable) is needed to connect to the DC input port.

Q: Is there a button to turn on/off the wireless charging?

A: Yes. Press the DC Power Button to enable the wireless charging.

Q: Can it charge and discharge at the same time?

A: Yes. It supports pass-through charging. EB55 comes with the premium LiFePO4 battery and proprietary Battery Management System to ensure that it can charge and discharge at the same time.

Technical Support

Should you require any further assistance, please do not hesitate to contact BLUETTI service team.

BLUETTI POWER INC

Web: <https://www.bluettipower.eu>

Mail: sale-eu@bluettipower.com

Add: LindwurmstraBe 114, 80337 Munich, Germany.



BLUETTI EB55

Bedienungsanleitung

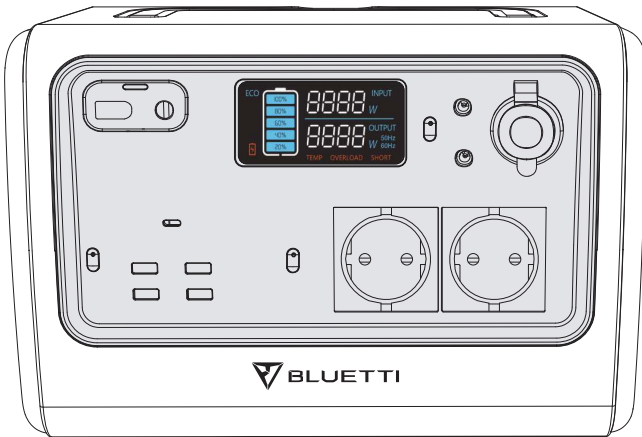

Dankeschön

Vielen Dank und herzlichen Glückwunsch, dass Sie sich für ein BLUETTI Produkt entschieden haben.

BLUETTI hat von Anfang an versucht, einer nachhaltigen Zukunft durch grüne Energiespeicherlösungen für den Innen- und Außenbereich treu zu bleiben und gleichzeitig ein außergewöhnliches und umweltfreundliches Erlebnis für Ihr Zuhause und unsere Welt zu bieten.

Aus diesem Grund ist BLUETTI in über 70 Ländern präsent und genießt das Vertrauen von Millionen von Kunden auf der ganzen Welt.



Bevor Sie beginnen

Die hier enthaltenen Informationen können ohne Vorankündigung geändert werden um unser Produkt für Sie zu verbessern. Die neueste Version finden Sie unter <https://www.bluettipower.eu/pages/manuals>.

- Das Benutzerhandbuch enthält Anweisungen und Hinweise zur Bedienung und Verwendung dieses Gerätes.
- BLUETTI empfiehlt die Verwendung von Originalzubehör von BLUETTI.
- BLUETTI haftet nicht für Schäden oder Kosten, die sich aus der Verwendung von anderen Teilen als den Originalteilen von BLUETTI ergeben könnten.
- Bitte lesen Sie diese Anleitung zu Ihrer eigenen Sicherheit und zu Ihrem Vorteil vor der Verwendung sorgfältig durch und bewahren Sie sie zum späteren Nachschlagen griffbereit auf.

Wichtige Sicherheitshinweise

BLUETTI Produkte werden nach den aktuellen Sicherheitsstandards entwickelt. Bitte lesen Sie diese Anleitung inklusive der Sicherheitsinformationen sorgfältig durch. Der Leitfaden soll Ihnen den Umgang und den Betrieb des Gerätes erleichtern und eine sorgenfreie Nutzung garantieren. Die Nichtbeachtung dieser Richtlinien für die ordnungsgemäße Einrichtung, Verwendung und Pflege Ihres Geräts, kann zu Schäden an dem Gerät und zu Verletzungen bei Ihnen selbst oder anderen führen. **BEWAHREN SIE DIESE ANLEITUNG SORGFÄLTIG AUF!**

- Betreiben oder lagern Sie das Gerät immer in Übereinstimmung mit dem angegebenen Temperaturbereich.
- Setzen Sie das Gerät KEINER Hitze, Flüssigkeit, Schweiß, Schmutz oder anderen Verunreinigungen aus, da dies dazu führen kann, dass die Batterie explodiert oder brennbare Flüssigkeiten oder Gase austreten.
- Stellen Sie das Gerät NICHT auf eine instabile oder geneigte Oberfläche.
- Stellen Sie sicher, dass der Ort, an dem Sie das Gerät verwenden, gut belüftet und geräumig ist.
- Betreiben Sie das Gerät nie unbeaufsichtigt in der Nähe von Kindern und Haustieren.
- Führen Sie KEINE Veränderungen am Gerät durch. Versuchen Sie nicht Fremdkörper in die Anschlüsse einzuführen und tauchen Sie es NIEMALS in Wasser oder anderen Flüssigkeiten ein. Die Batterien können explodieren, wenn sie beschädigt werden.
- Batterieflüssigkeit ist korrosiv und kann giftig sein. Wenn eine Batterie ausläuft, verhindern Sie, dass die ausgetretene Flüssigkeit Ihre Haut, Augen, Kleidung oder andere Oberflächen berührt. Spülen Sie die betroffenen Bereiche sofort mit Wasser und suchen Sie medizinische Hilfe auf.

- Ignorieren Sie nicht keine Warnzeichen auf Komponenten oder Produkten von Herstellern.
- Demontieren, schneiden, zerquetschen, durchstechen oder beschädigen Sie das Gerät in keiner Weise.
- Setzen Sie KEINE Fremdkörper in den Lüfter, die Lüftungsöffnungen, die Anschlüsse oder andere Öffnungen ein.
- Verwenden Sie NIEMALS eine beschädigte Batterie oder Komponente. Unsachgemäße Verwendung oder Missbrauch beschädigter Batterien kann zu Schäden am Gerät oder zu Verletzungen, als Folge von Batterieflüssigkeitsleckagen, Feuer, Überhitzung oder Explosion, führen.
- Verwenden Sie NUR zugelassene Batterien und Zubehör. Unsachgemäße Verwendung oder Verwendung von nicht zugelassenen oder inkompatiblen Batterien oder Komponenten kann zu einem Brand-, Explosions- oder anderen Risiken führen und jede Genehmigung oder Garantie ungültig machen.
- Schalten Sie das Gerät im Falle einer Fehlfunktion SOFORT aus.
- Verwenden Sie im Brandfall einen trockenen Pulverfeuerlöscher.
- Versuchen Sie NICHT, die interne Batterie oder eine andere Komponente des Geräts durch andere Personen als qualifiziertes Personal zu modifizieren oder zu ersetzen. Falls erforderlich, bringen Sie es zu einem autorisierten Servicecenter, da eine falsche Wiedermontage zu einem Brand- oder Stromschlagrisiko führen kann.

BEWAHREN SIE DIESE ANLEITUNG SORGFÄLTIG AUF!

Wartungsanleitung

- Wenn Sie das Gerät längere Zeit nicht verwenden, schalten Sie das Gerät aus und trennen Sie es vom Stromnetz in dem Sie das Netzteil von der Steckdose trennen.
- Laden Sie das Gerät alle 3-6 Monate auf 80% SOC für eine Langzeitlagerung.
- Reinigen Sie das Gerät vorsichtig mit einem trockenen Tuch.

Handhabungs- und Lagerungshinweise

- Verwenden Sie bei Bedarf mechanische Unterstützung (z. B. Trolleys und höhenverstellbare Werkbänke).
- Stapeln Sie NICHTS auf dem Gerät, weder im Lager noch im Gebrauch.
- Empfohlene Lagertemperatur: -10 - 45 °C.

Lieferumfang

Standard Set

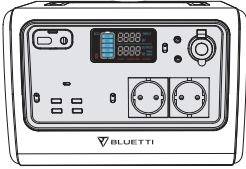

Tragbare Powerstation



Garantiekarte

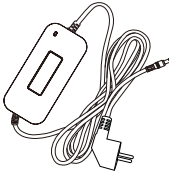

Netzteil



Bedienungsanleitung

* Das folgende Zubehör ist nicht im Standard Set enthalten und kann separat unter <https://www.bluettipower.eu>.

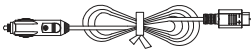

Kfz Ladekabel

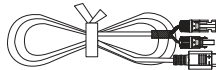

Solar Ladekabel

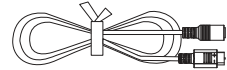

DC7909-XT60 Female Kabel

* **Netzteil:** 47in/120cm.

Kfz Ladekabel: 28in/72cm. auf Zigarettenanzünder-Anschluss.

Solar Ladekabel: 59in/150cm. XT60 auf MC4.

DC7909-XT60 Female Kabel: 20in/50cm. DC7909 auf XT60.

Hinweis: Paketdetails können ohne vorherige Ankündigung geändert werden.

Produkt Überblick

Schaubild

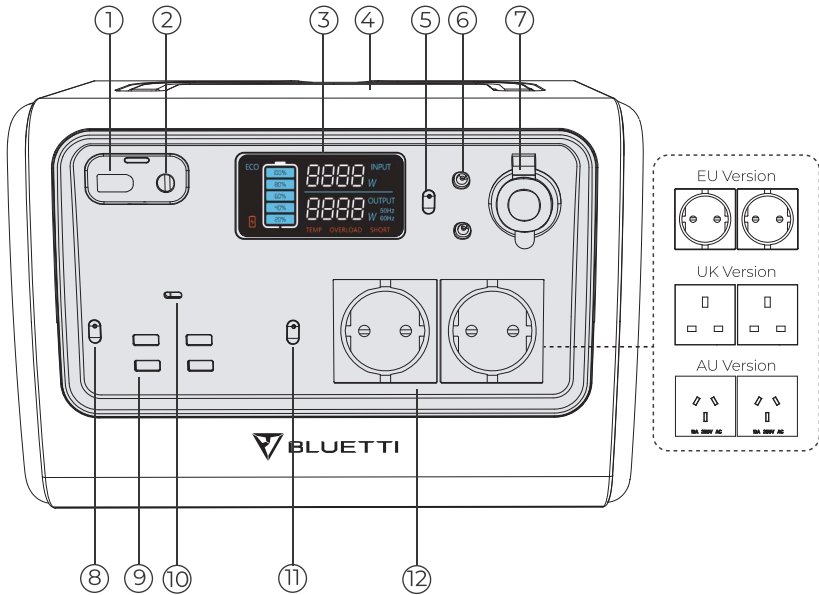

1. Gleichspannung Eingang
2. Netzteilanschluss
3. LCD Display
4. Qi Pad – schnurloses Laden
5. DC 12V Power Knopf
6. DC5521 Hohlstecker Buchse
7. Zigarettenanzünder-Anschluss
8. DC Power Knopf
9. USB-A Port
10. USB-C Port
11. 220-204V AC Power Knopf
12. 220 -240V AC Ausgang

Spezifikationen

EB55		
Allgemein		
Batteriekapazität	537Wh	
Zelltyp	LiFePO4	
Abmessungen (L*B*H)	10.94*7.87*7.79IN/278*200*198MM	
Gewicht	16.5LB/7.5KG	
Entladetemperatur	-4-104°F/-20-40°C	
Ladetemperatur	32-104°F/0-40°C	
Lagertemperatur	-20-45°C(Optimal: 20-30°C)/-4-113°F(Optimal: 68-86°F)	
Arbeitsfeuchtigkeit	10-90%	
Wechselspannung Ausgang		
Leistung	700W	
Spitze	1400W	
Spannung (EU/UK/AU)	220-240VAC	
Gleichspannung Ausgang		
Cigarette Lighter Port *1	Spannung	12VDC
	Strom	10A
DC5521 (Hohlstecker) *2	Spannung	12VDC
	Strom	10A
USB-A *4	Spannung	5VDC
	Strom	3A
USB-C PD3.0 *1	Leistung	100W Max.
Schnurloses Laden *1	Leistung	5/7.5/10/15W
Netzteilanschluss		
Leistung	200W Max.	
Spannung	25-28VAC	
Strom	10A Max.	
PV Eingang		
Leistung	200W Max.	
Leerlaufspannung (OCV)	12-28VDC	
Strom	8A Max.	
Kfz Laden	98W@12V; 196W@24V	
Netzteil + Duales PV-Laden	400W max. (200W für beide Netzteile und PV)	
Duales Netzteil-Laden	400W max. (zusätzliches Netzteil wird benötigt)	

Bedienung

LCD Display

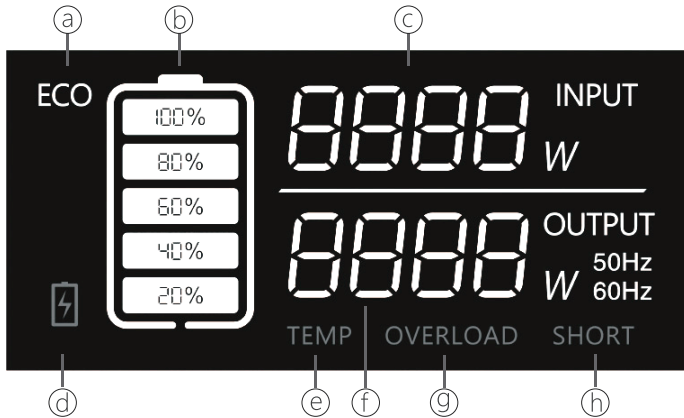

- a: ECO Modus
- b: Akku Kapazität
- c: Eingangsleistung
- d: Akku-Ladestand-Warnung
- e: Temperaturwarnung
- f: Abgabeleistung
- g: Überlastungswarnung
- h: Kurzschlusswarnung

Ein-/Ausschalten

Einschalten: Drücken und halten Sie die AC/DC/DC 12V Power Taste für kurze Zeit um die entsprechende Stromabgabe zu starten.

Grüne LED (auf der Taste)	EIN
LCD Display	EIN*

* Der LCD-Bildschirm ist etwa 30-60 Sekunden lang eingeschaltet. Bitte aktivieren Sie mindestens einen der Ports (AC/DC/DC12V), wenn Sie möchten, dass das Display länger eingeschaltet bleibt oder betätigen Sie die 12 V Power Taste 1x kurz.

Hinweis: Bitte schalten Sie DC 12V ein, um das kabellose Laden zu aktivieren.

Ausschalten: Drücken und halten Sie die entsprechende Power Taste bis das Gerät abschaltet.

Grüne LED (auf der Taste)	AUS
LCD Display	AUS

Modus

Einstellmodus: Wenn der AC-Ausgang ausgeschaltet ist, drücken Sie gleichzeitig die AC- und DC-Einschalttasten und die Frequenzanzeige blinkt.

ECO-Modus: Drücken Sie im „Einstellmodus “ die DC-Taste, um ihn ein-/auszuschalten.

Einstellung

Frequenz einstellen²: Drücken Sie im „Einstellmodus “ die AC-Taste, um sie umzuschalten.

Laden

Per Netzteil

Schließen Sie das Netzteil einfach an eine normale Steckdose an und verbinden Sie es mit der EB55.

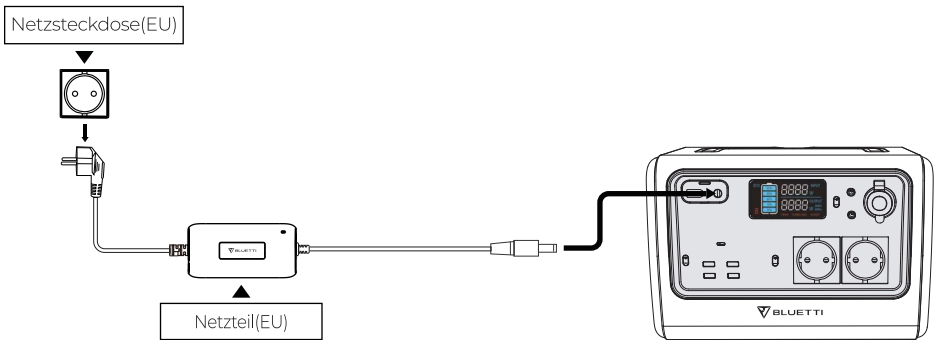

¹In diesem Modus schaltet sich der AC/DC-Ausgang nach 4 Stunden automatisch aus, wenn die Last niedriger als 10 W bei Wechselspannung oder niedriger als 1 W bei Gleichspannung liegt. Dadurch wird unnötiger Stromverbrauch (Kriechströme) verhindert.

² AC-Frequenz: Die Anzahl der Wechselszyklen pro Sekunde in einer Sinuswelle. Die Netzfrequenz beträgt in der EU normalerweise 50 Hz.

PV Laden

Schließen Sie die Solarmodule (in Reihe oder parallel) über das Solarladekabel an die EB55 an.

Hinweis: Bitte stellen Sie sicher, dass Ihre Solarmodule den folgenden Anforderungen entsprechen:

OCV³: 12-28V

Eingangsstrom: 8A Max.

Eingangsleistung: 200W Max.

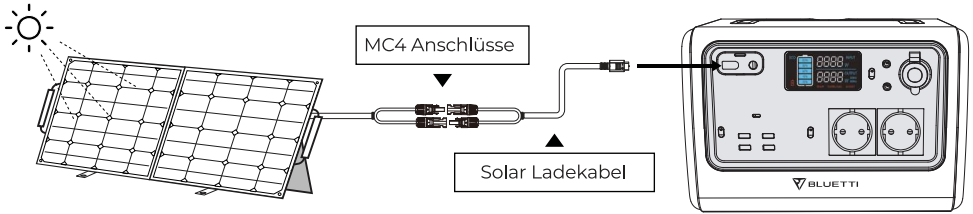

Laden per Kfz

Schließen Sie die EB55 über das Autoladekabel direkt an den Zigarettenanzünderanschluss des Fahrzeugs an.

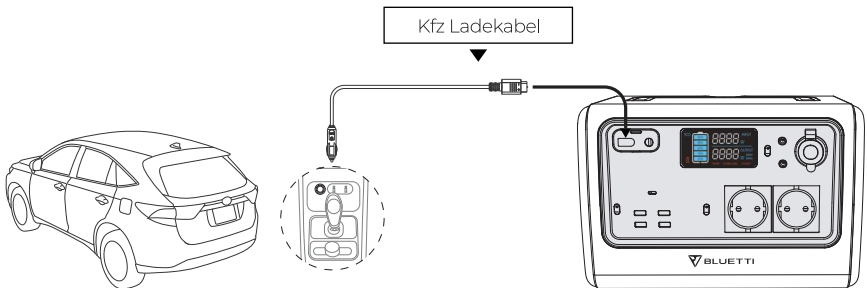

³OCV: Leerlaufspannung. Die maximale Spannung, die das Solarmodul ohne Last erzeugen kann.

Laden per Generator

Verbinden Sie das Netzteil mit dem Generator, während der Ausgangsstecker mit dem Wechselstromeingang verbunden wird.

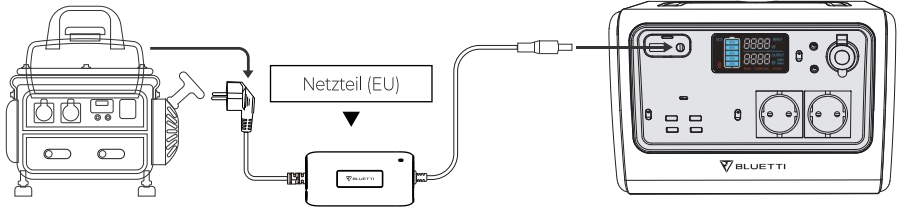

Duales Laden

Die EB55 unterstützt außerdem auch das Duale Laden (z.B. Netzteil + PV Laden oder auch das Laden mit zwei Netzteilen)

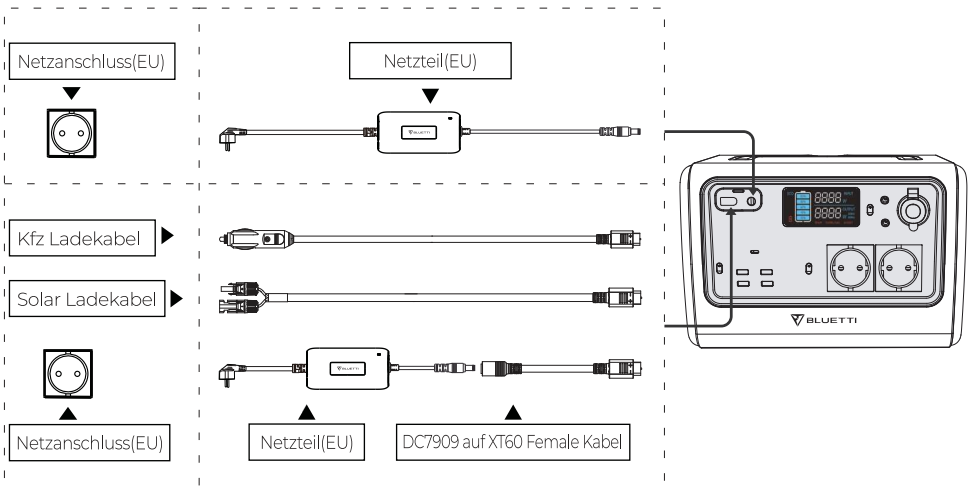

⁴ Ein zusätzliches Netzteil bzw. Adapter wird für das Duale Laden benötigt (200W Netzteil und DC7909-XT60 Female Kabel).

Entladen



Smartphone
40-50 mal
10Wh



LED Licht
20-30 Std.
20W



TV
5-6 Std.
75W



Elektro Werkzeug
5-6 Std.
80W



Kühlgeräte
4-5 Std.
90W



Kochgeräte
2-3 Std.
200W

$537\text{Wh} \times \text{DoD} \times \eta \div (\text{Ladeleistung}) = \text{Ladezeit (geschätzt)}$

Hinweis: DoD bezieht sich auf die Entladetiefe, η ist der lokale Wechselrichterwirkungsgrad.

DoD = 90 %, η = 90 %.

Ladeleistung und Ladezeit werden in Watt und Stunde gemessen.

Anhang

FAQs (Frequently Asked Questions = wiederkehrende Fragen)

F: Woher weiß ich, ob meine Geräte mit diesem Produkt funktionieren?

A: Bitte berechnen Sie die Gesamtdauerlast Ihrer Geräte. Wenn diese Summe nicht die Maximalleistung unseres Gerätes überschreitet, dann können Sie die EB55 bedenkenlos verwenden.

F: Kann ich Solarmodule von Drittanbietern verwenden um dieses Produkt aufzuladen?

A: Ja, das können Sie. Solange die Spezifikationen der von Ihnen verwendeten Solarmodule folgende Angaben erfüllen:

OCV: 12-28 V

Eingangsstrom: 8 A max.

Eingangsleistung: 200 W max.

Strom Kabelanschluss (MC4 oder Anderson)

F: Wie kann ich die EB55 mit zwei Adaptern aufladen?

A: Ein zusätzlicher Adapter (200-W-Netzteil + DC7909-XT60-Buchsenkabel) ist für den Anschluss an den DC-Eingangsanschluss erforderlich.

F: Gibt es eine Taste zum Ein-/Ausschalten des kabellosen Ladens?

A: Ja. Drücken Sie die DC Power-Taste um das kabellose Laden zu aktivieren.

F: Kann die Powerstation gleichzeitig laden und entladen?

A: Ja, das „Pass-Through-Laden“ wird von dem Gerät unterstützt. Die EB55 wird mit einem hochwertigen LiFePO₄-Akku und einem ausgereiften Batteriemanagementsystem ausgeliefert, um sicherzustellen, dass sie gleichzeitig geladen und entladen werden kann.

Technischer Support

Sollten Sie weitere Hilfe benötigen, wenden Sie sich bitte an das BLUETTI-Serviceteam.

BLUETTI POWER INC

Internet: <https://www.bluettipower.eu>

E-Mail: sale-eu@bluettipower.com

Address: Lindwurmstraße 114, 80337 München, Deutschland.



EU REP

Company: POWEROAK GmbH
Address: Lindwurmstr. 114, 80337 München Germany
Mail: logi@bluetti.de

UK REP

Company: POWEROAK ENERGY UK CO.,LTD
Address: Unit 2 Northgate, Bolsover Busines Park,
Bolsover, S44 6BD
Mail: poweroak.eu@bluetti.com

