

LeuchtenDirekt

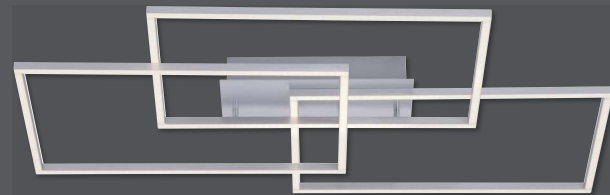

997132 - IVEN

DE
GB
FR
BG
CZ
DK
EL
ES
ET
FI
HR
HU
IT
LT
LV
NL
NO
PL
PT
RO
RU
SK
SL
SR
SV
TR

- DE** Dieses Produkt enthält Lichtquellen der Energieeffizienzklasse <E>.
- GB** This product contains light sources of energy efficiency class <E>.
- FR** Ce produit comprend sources lumineuses de classe d'efficacité énergétique <E>.
- BG** Продуктът съдържа източници на светлина с клас на енергийна ефективност <E>.
- CZ** Tento výrobek obsahuje světelné zdroje třídy energetické účinnosti <E>.
- DK** Dette produkt indeholder lyskilder af energieeffektklasse <E>.
- EL** Αυτό το προϊόν περιέχει πηγές φωτός της τάξης ενεργειακής απόδοσης <E>.
- ES** Este producto contiene fuentes de luz de la clase de eficiencia energética <E>.
- ET** See toode sisaldab valgusallikad energiatõhususklassiga <E>.
- FI** Tämä tuote sisältää energiatehokkuusluokan <E> valonlähteet.
- HR** Ovaj proizvod sadrži izvori svjetlosti energetskeg razreda <E>.
- HU** Ez a termék <E> energiahatákonysági osztályba tartozó fényforrások tartalmaz.
- IT** Questo prodotto contiene sorgenti luminose della classe di efficienza energetica <E>.
- LT** Šis produktas yra su šviesos šaltiniai, kurio energinio efektyvumo klasė yra <E>.
- LV** Šis izstrādājums satur gaismas avoti, kas atbilst energoefektivitātes klasei <E>.
- NL** Dit product bevat lichtbronnen van energie-efficiëntieklasse <E>.
- NO** Dette produktet inneholder lyskilder i energieffektivitetsklasse <E>.
- PL** Produkt ten zawiera źródła światła o klasie efektywności energetycznej <E>.
- PT** Este produto contém fontes de luz da classe de eficiência energética <E>.
- RO** Acest produs conține surse de lumină din clasa de eficiență energetică <E>.
- RU** Данное изделие содержит источники света класса энергоэффективности <E>.
- SK** Tento výrobok obsahuje svetelné zdroje triedy energetickej efektivity <E>.
- SL** Ta izdelek vsebuje viri svetlobe razreda energijske učinkovitosti <E>.
- SR** Ovaj proizvod sadrži izvori svjetlosti energetske klase <E>.
- SV** Denna produkt innehåller ljuskällor i energieffektivitetsklass <E>.
- TR** Bu ürün, enerji verimliliği sınıfına sahip ışık kaynakları içerir <E>.

LED 9 W
1.125 lm
31 W
1.900 lm
t 25.000 h
T_k 3.000 K
15.000 x
<0,5 s

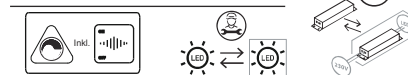

997132

230V / 50Hz~

LED 3x LED-Board 54V DC / 9W

2x 2x

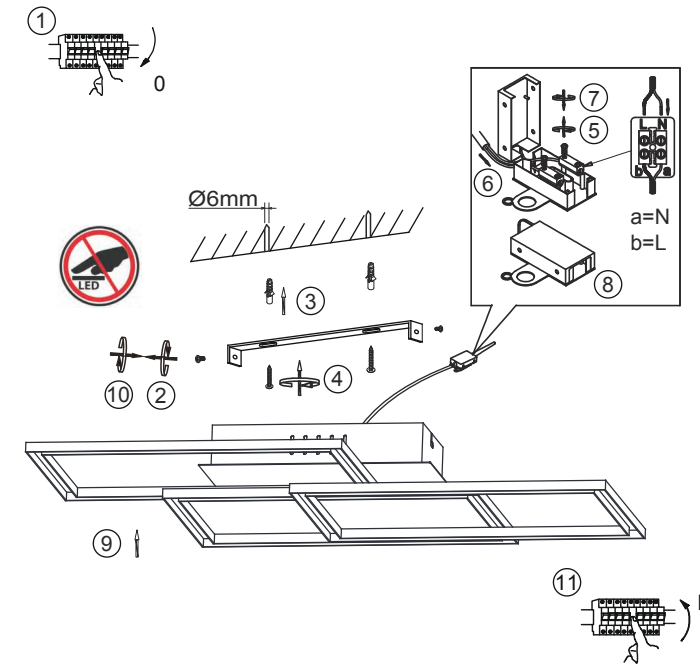

LeuchtenDirekt

LeuchtenDirekt GmbH

Olakenweg 36 · D-59457 Werl

+49(0)2922 9721 9290

Kundenservice@neuhaus-group.de

www.leuchtdirekt.de

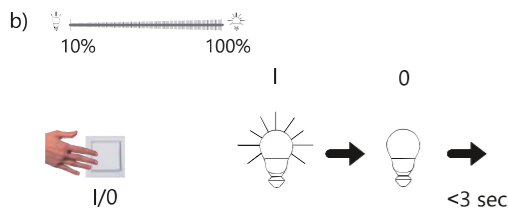
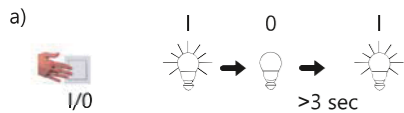

DE Dimm-Funktion
GB Dimmer function
FR Fonction variateur
BG функция на регулиране на светлинния поток
CZ Funkce ztlumení
DK Dæmpningsfunktion
EL Λειτουργία μετριασμού φωτισμού
ES Función reguladora
ET Hämmarduse funktsioon
FI Himmennyksen toiminto
HR Funkcija prigušivanja
HU Fénytompító funkció
IT Funzione di regolazione
LT Pritemdymo funkcija
LV Spilgtuma samazināšanas funkcija
NL Dimfunctie
NO Dimmefunksjon
PL Funkcja ściemniania
PT Função de regulação de intensidade da luz
RO Funcie de micșorare a luminii
RU функция диммирования
SK funkcia stmievania
SL Funkcija zatemnitve
SR funkcija zatamnivanja
SV Dimfunktion
TR Karartma fonksiyonu

DE Leuchte beginnt zu dimmen
GB light starts to dim
FR La lumière commence à baisser
BG Лампата започва да регулира светлинния поток
CZ Světlo se začne ztlumovat
DK Lampen begynder at aftage i styrke
EL Το φως αρχίζει να εξασθενεί
ES La lámpara comienza a regular
ET Valgus hakkab hämmarduma
FI Valo alkaa himmentymään
HR Svjetlo se počinje prigušivati
HU A lámpa fénye tompulni kezd
IT La luminosità inizia a ridursi
LT Šviesos pritemsta
LV Lampa sāk samazināt spilgtumu
NL Lamp begint te dimmen
NO Lyset begynner å dimme
PL Lampa zaczyna ściemniać się
PT A lâmpada começa a regular a intensidade da luz
RO Lampa începe să reducă lumina
RU светильник плавно набирает яркость
SK svietidlo sa začne stmievať
SL Svetilka prične zatemnjevati
SR svetiljka počinje da zatamnjuje
SV Lampan börjar att dimra
TR Aydınlatma, kararmaya başlar

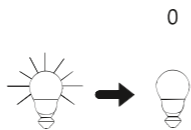

DE gewünschte Helligkeit erreicht
GB desired brightness attained
FR atteint la luminosité souhaitée
BG Достигната желаната светлост
CZ Dosaženo požadovaného jasu
DK Nået ønsket lysstyrke
EL Επίτευξη της επιθυμητής φωτεινότητας
ES se alcanza la claridad deseada
ET Soovitud heledus on saavutatud
FI Haluttu kirkkaus on saavutettu
HR Željena svjetloća je postignuta
HU A kívánt világosság elérve
IT Raggiunge la luminosità desiderata
LT Pasiektas norimas šviesumas
LV Sasniegta nepieciešamā spilgtuma pakāpe
NL Gewenste helderheid bereikt
NO Lyset begynner å dimme
PL Pożądaný poziom jasności został osiągnięty
PT O brilho pretendido foi atingido
RO Luminozitate dorită atinsă
RU желаемая яркость достигнута
SK dosiahnutý požadovaný jas
SL dosežena želena svetlost
SR postignuta željena osvetljenost
SV Önskad ljusstyrka uppnådd
TR İstenilen aydınlığa ulaşıldı

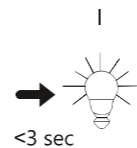

DE Helligkeit gespeichert
GB brightness level saved
FR Luminosité mise en mémoire
BG Светлостта запаметена
CZ Jas uložen
DK Lysstyrke gemt
EL Εξοικονόμηση φωτεινότητας
ES La claridad se almacena
ET Heledus on salvestatud
FI Kirkkaus on tallennettu
HR Pohranjena svjetloća
HU Világosság tárolva
IT Luminosità salvata
LT Šviesumas išsaugotas
LV Spilgtuma pakāpe saglabāta
NL Helderheid opgeslagen
NO Lyset begynner å dimme
PL Zapisano poziom jasności
PT Brilho está memorizado
RO Luminozitate memorată
RU яркость сохранена
SK jas uložený
SL svetlost shranjena
SR osvetljenost je memorisana
SV Ljusstyrkan sparades
TR Aydınlik kaydedildi