

BATAVIA

GIRAFFE AIR

Telescopic ladder 3.81 m

Teleskopleiter

Échelle télescopique

Telescoopladder

Scala a pioli telescopica

Escalera telescópica

Escada telescópica

Drabina teleskopowa



Operating instructions

Bedienungsanleitung (Original)

Mode d'emploi

Gebbruiksaanwijzing

Istruzioni di funzionamento

Manual de usuario

Instruções de funcionamento

Instrukcja

Model: BT-TL035

Item-No.: 7063088

www.bataviapower.com



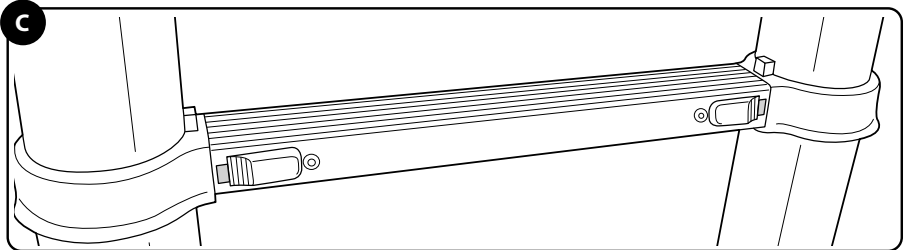
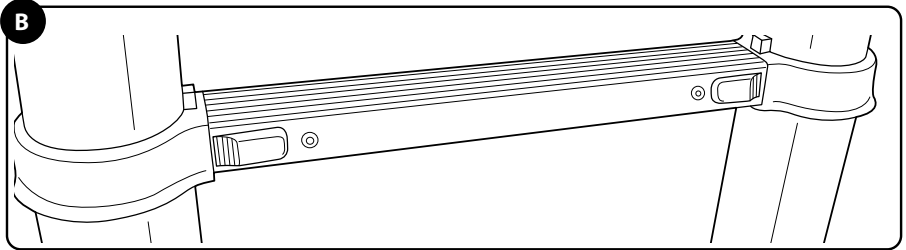
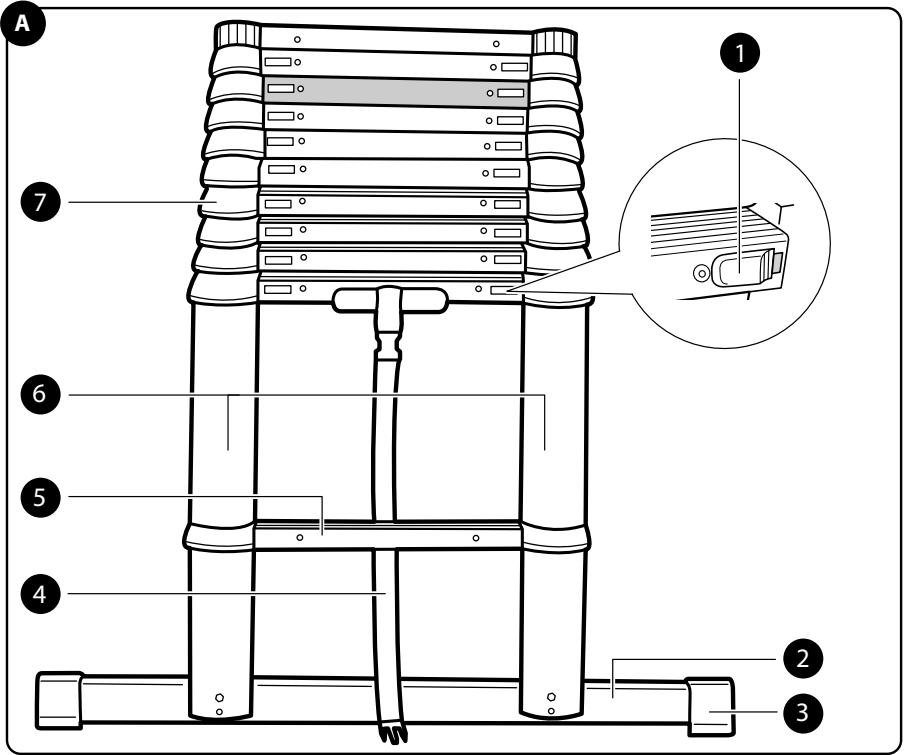

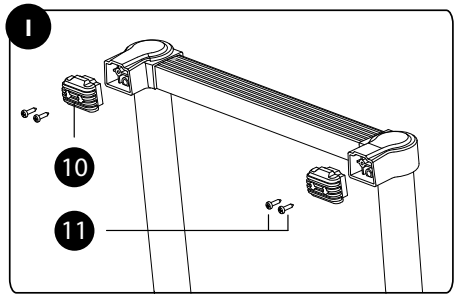
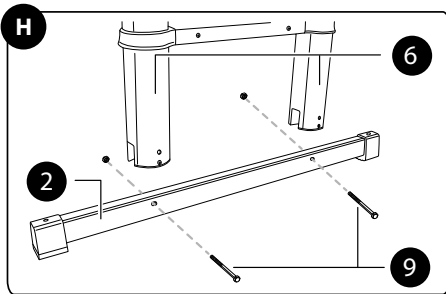
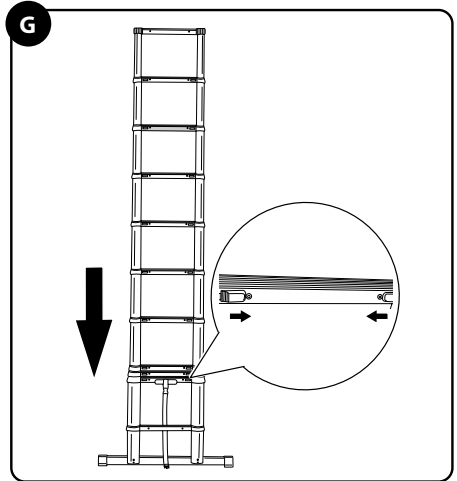
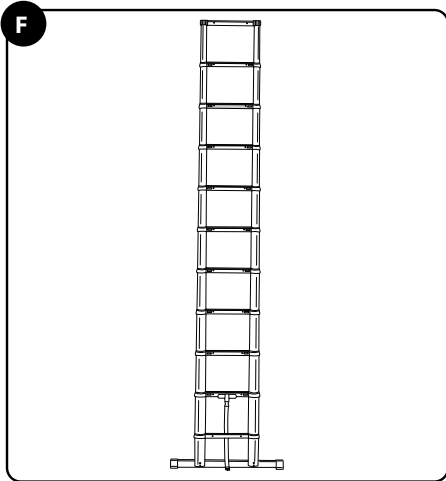
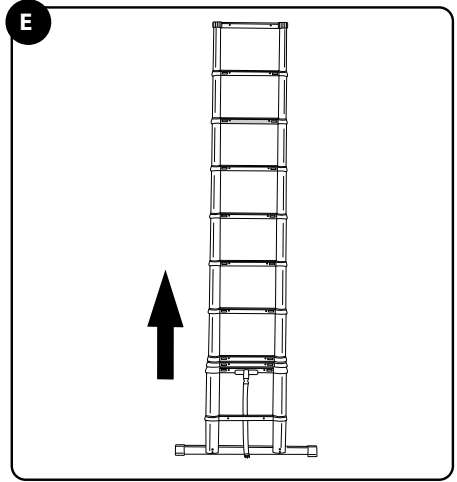
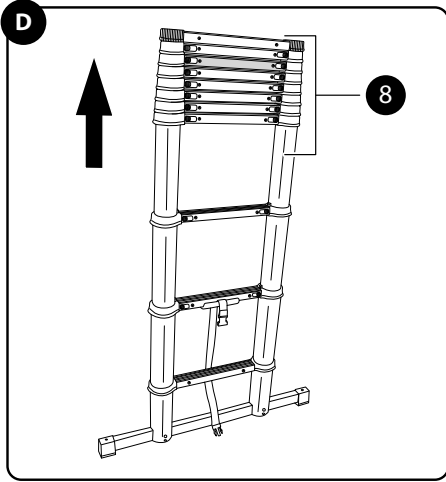

Pack contents/product parts

1. Unlock key (locking device)
2. Support foot
3. Non-slip cap (support foot)
4. Strap
5. Rung
6. Beam
7. Protective cap (rung)
8. Upper block (with ladders not extended to the maximum length)
9. Hexagon bolt with nut, 2 ×
10. Protective cap (wall), 2 ×
11. Screw, 4 ×

Lieferumfang/Produktteile

1. Enriegelungstaste (Sperrrichtung)
2. Standfuß
3. Rutschfeste Kappe (Standfuß)
4. Gurt
5. Sprosse
6. Holm
7. Schutzkappe (Sprosse)
8. Blockbildung oben (bei nicht auf Maximallänge ausgezogener Leiter)
9. Sechskantschraube mit Mutter, 2 ×
10. Schutzkappe (Wand), 2 ×
11. Schraube, 4 ×

Contenu de la livraison/ éléments de produit

1. Touche de déverrouillage (dispositif de blocage)
2. Pied d'appui
3. Capuchon antidérapant (pied d'appui)
4. Sangle
5. Échelon
6. Montant
7. Capuchon de protection (échelon)
8. Blocage en haut (en cas d'échelle non sortie au maximum)
9. Vis à tête hexagonale avec écrou, 2 ×
10. Capuchon de protection (mur), 2 ×
11. Vis, 4 ×

Inhoud van de verpakking/ onderdelen van het product

1. Ontgrendelknop (vergrendeling)
2. Stabilisatiebalk
3. Antislipdop (stabilisatiebalk)
4. Riem
5. Sport
6. Staanders
7. Beschermdop (sport)
8. Bovenste blok (bij ladders die niet tot de maximale lengte zijn uitgeschoven)
9. Zeskantbout met moer, 2 ×
10. Beschermkap (muur), 2 ×
11. Schroef, 4 ×

Dotazione/componenti del prodotto

1. Tasti di sblocco (dispositivo di blocco)
2. Piede di appoggio
3. Tappi antiscivolo (piedi di appoggio)
4. Cinghia
5. Pioli
6. Aste
7. Cappucci protettivi (pioli)
8. Raggruppamento in alto (per scale non estese alla lunghezza massima)
9. Viti a testa esagonale con dado, 2 ×
10. Cappucci protettivi (muro), 2 ×
11. Vite, 4 ×

Volumen de suministro/ Contenido

1. Botón de desbloqueo (dispositivo de bloqueo)
2. Pie de apoyo
3. Tapa antideslizante (pie de apoyo)
4. Correa
5. Peldaño
6. Larguero
7. Tapa protectora (peldaño)
8. Bloqueo en la parte superior (cuando la escalera no está extendida hasta la longitud máxima)
9. Tornillo hexagonal con tuerca 2 ×
10. Tapa protectora (pared), 2 ×
11. Tornillo, 4 ×

Conteúdo da embalagem/ peças do produto

1. Botão de desbloqueio (dispositivo de bloqueio)
2. Base de apoio
3. Tampa antiderrapante (base de apoio)
4. Correia
5. Degrau
6. Barra
7. Tampa protetora (degra)
8. Bloco superior (com a escada não expandida no comprimento máximo)
9. Parafuso de cabeça sextavada e porca, 2 ×
10. Tampa protetora (degrau), 2 ×
11. Parafuso, 4 ×

Zakres dostawy / części produktu

1. Przycisk odblokowujący (blokada)
2. Podstawa
3. Nasadka antypoślizgowa (podstawa)
4. Pas
5. Szczebel
6. Podłużnica
7. Nasadka ochrona (szczebel)
8. Tworzenie bloku u góry (w przypadku drabiny niewysuniętej na maksymalną długość)
9. Śruba z łbem sześciokątnym z nakrętką, 2 ×
10. Nasadka ochrona (ściana), 2 ×
11. Śruba, 4 ×

Contents		Inhalt	
Overview	2	Übersicht	2
Pack contents/product parts	3	Lieferumfang/Produktteile	3
General information	9	Allgemeines	22
Reading and storing the user manual	9	Gebrauchsanleitung lesen und	
Explanation of symbols	9	aufbewahren	22
Safety	11	Zeichenerklärung	22
Proper use	11	Sicherheit	24
Safety instructions	11	Bestimmungsgemäßer Gebrauch	24
First use	15	Sicherheitshinweise	25
Checking the ladder and pack		Erstinbetriebnahme	29
contents	15	Leiter und Lieferumfang prüfen	29
Mounting the protective cap (wall)	15	Schutzkappen (Wand) montieren	29
Mounting the support foot	15	Standfuß montieren	29
Using the ladder	16	Leiter benutzen	31
Locking device	17	Sperreinrichtung	31
Extending the ladder	17	Leiter ausziehen	32
Retracting the ladder	18	Leiter zusammenschieben	33
Cleaning and maintenance	18	Reinigung und Wartung	33
Transport and storage	19	Transport und Aufbewahrung	34
Causes of accidents	20	Unfallursachen	35
Technical data	21	Technische Daten	36
Disposal	21	Entsorgung	36
Disposing of the packaging	21	Verpackung entsorgen	36
Disposing of the ladder	21	Leiter entsorgen	36

Répertoire

Vue d'ensemble	2
Contenu de la livraison/éléments de produit	3
Généralités	37
Lire et conserver soigneusement le mode d'emploi !	37
Explication des signes	37
Sécurité	39
Utilisation conforme	39
Consignes de sécurité	40
Première mise en service	44
Vérifier l'échelle et le contenu de la livraison	44
Monter les capuchons de protection (mur)	44
Montage du socle	44
Utilisation de l'échelle	46
Dispositif de blocage	46
Déplier l'échelle	47
Replier l'échelle	47
Nettoyage et maintenance	48
Transport et rangement	49
Cause d'accident	50
Données techniques	51
Élimination	51
Élimination de l'emballage	51
Élimination de l'échelle	51

Inhoud

Overzicht	2
Inhoud van de verpakking/onderdelen van het product	3
Algemeen	52
Lees de gebruiksaanwijzing en bewaar deze!	52
Verklaring van de symbolen	52
Veiligheid	54
Correct gebruik	54
Veiligheidsinstructies	54
Eerste ingebruikname	59
Omvang van de levering en ladder controleren	59
Beschermkappen (muur) monteren	60
Stabiliteitsbalk monteren	60
Ladder gebruiken	61
Blokkeerinrichting	61
Ladder uitschuiven	62
Ladder inschuiven	63
Reiniging en onderhoud	63
Vervoer en opslag	64
Ongeval-oorzaken	64
Technische gegevens	66
Afvoer	66
Afvoer van de verpakking	66
Ladder afvoeren	66

Contenuti		Contenido	
Panoramica	2	Visión general	2
Dotazione/componenti del prodotto	4	Volumen de suministro/Contenido	4
Informazioni generali	67	Información general	81
Leggere e conservare con cura il manuale di istruzioni!	67	¡Lea y guarde las instrucciones de uso!	81
Spiegazione dei simboli	67	Leyenda	81
Sicurezza	69	Seguridad	83
Utilizzo conforme allo destinazione d'uso	69	Uso adecuado	83
Avvertenze di sicurezza	69	Indicaciones de seguridad	83
Primo utilizzo	73	Primera utilización	87
Controllo della scala e del contenuto della confezione	73	Compruebe el suministro de entrega y la escalera	87
Montare i cappucci protettivi (muro)	74	Instalación de tapones protectores (para pared)	88
Montaggio dei piedi di appoggio	74	Montaje del pie de apoyo	88
Dispositivo di blocco	76	Usar la escalera	89
Estensione della scala	76	Dispositivo de bloqueo	90
Contrazione della scala	77	Extender la escalera	91
Trasporto e conservazione	78	Plegar la escalera	91
Cause degli incidenti	78	Limpieza y mantenimiento	92
Dati tecnici	80	Transporte y conservación	92
Smaltimento	80	Causas de accidentes	93
Smaltimento dell'imballaggio	80	Características técnicas	95
Smaltimento della scala	80	Eliminación	95
		Disponer del embalaje	95
		Desechar la escalera	95

Conteúdo		Zawartość	
Visão geral	2	Przegląd	2
Conteúdo da embalagem/peças do produto	4	Zakres dostawy / części produktu	4
Informações gerais	96	Zagadnienia ogólne	111
Ler e armazenar o manual do utilizador	96	Czytanie i przechowywanie instrukcji obsługi	111
Explicação de símbolos	96	Objaśnienie rysunków	111
Segurança	98	Bezpieczeństwo	113
Utilização adequada	98	Użytkowanie zgodne z przeznaczeniem	113
Instruções de Segurança	98	Wskazówki dot. bezpieczeństwa	114
Primeira utilização	102	Pierwsze uruchomienie	118
Verificar a escada e o conteúdo da embalagem	102	Kontrola drabiny i zakresu dostawy	118
Montar tampas de proteção (parede)	103	Montaż nasadki ochronnej (ściana)	118
Montar a base de apoio	103	Montaż podstawy	118
Utilizar a escada	104	Korzystanie z drabiny	120
Dispositivo de bloqueio	105	Blokada	120
Expandir a escada	106	Wysuwanie drabiny	121
Retrair a escada	106	Wsuwanie drabiny	121
Limpeza e manutenção	107	Czyszczenie i konserwacja	122
Transporte e armazenamento	108	Transport i przechowywanie	123
Causas de acidentes	108	Przyczyny wypadków	123
Dados técnicos	110	Dane techniczne	125
Eliminação	110	Utylizacja	125
Eliminação da embalagem	110	Utylizacja opakowania	125
Eliminação da escada	110	Utylizacja drabiny	125

General information

Reading and storing the user manual



This user manual accompanies this aluminium telescopic ladder 3.81 m (hereinafter referred to as "ladder"). It contains important information about safety and use.

Before using the ladder, read the user manual carefully. This particularly applies to the safety instructions. Failure to heed this user manual may result in severe injury or damage to the ladder.

The user manual is based on the standards and rules in force in the European Union. When abroad, you must also observe country-specific guidelines and laws.

Store the user manual for future use. If you pass the ladder on to third parties, please be absolutely sure to include this user manual.

Explanation of symbols

The following symbols and signal words are used in this user manual, on the ladder or on the packaging.

⚠ WARNING!

This signal symbol/word designates a hazard with moderate degree of risk which may lead to death or severe injury if not avoided.

⚠ CAUTION!

This signal symbol/word designates a hazard with low risk that, if not avoided, may result in minor or moderate injury.

NOTICE!

This signal word warns against potential damages to property.



This symbol provides you with additional useful information regarding handling or use.



Type Approved
Safety
Regular Production
Surveillance



www.tuv.com
ID 1419073782

TÜV
Rhein-
land con-

firms that the telescopic ladder meets the relevant requirements of a safe product.



Read and understand the user manual before using the ladder.



Warning, risk of falling off ladder! There is a risk of injury with incorrect handling. You can easily slip or fall off the ladder and injure yourself.



Position the ladder with the „back“ facing the wall and the „front“ facing the user.



During deployment bear in mind the necessary inclination angle. The

inclination angle/propping angle of the ladder must amount to approx. 75° (ratio 1:4).



Observe the maximum load capacity of 150 kg.



Bear in mind that the ladder overhang over the contact point must amount to at least 1 m.

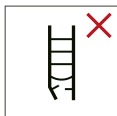

Always conduct a sight check of the ladder before using the ladder.



Always check the feet of the ladder before using the ladder.



Secure the top and bottom ends of the ladder.



The maximum number of users permitted on the ladder is 1. Make sure that only one person is on the ladder at a time.



Avoid leaning out sideways.



Climbing sideways off the ladder is not permitted.



Make sure that the floor at the installation site is not contaminated.



Only set up the ladder on solid ground.



Only one person is permitted on the

climbable side of the ladder.

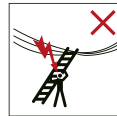

Warning, electrical hazard!

When transporting the ladder, pay attention to risks posed by power lines.



Do not use the ladder to bridge distances.



Always face the ladder while climbing up and down it.



Make sure that you lean the top end of the ladder correctly.



Only use the ladder on a solid level base.



When using the ladder observe the correct set-up direction.

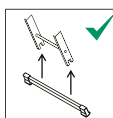

The ladder may only be used in combination with the stabiliser on the feet (support foot).



Before using the ladder, all rungs which have been pulled out must be locked.

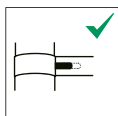

Rungs locked.

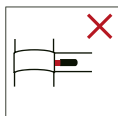

Rungs unlocked.

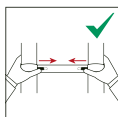

While retracting the ladder, hands must be

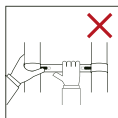

situated on the outside beams and must not, during any point of the retracting process, be placed on the rungs.

Safety

Proper use



The ladder is designed exclusively for

use as a climbing aid and has a maximum load capacity of 150 kg. It is intended for domestic and professional use.

The ladder is designed exclusively as a leaning ladder, which means it must be leaned against a contact point with an inclination angle of approx. 1:4.

Only use the ladder as described in this user manual. Any other use is

deemed improper and may result in damage to property or even personal injury. The ladder is not a children's toy.

The manufacturer or vendor accepts no liability for damage caused by improper or incorrect use.

Safety instructions

⚠ WARNING!

Danger of serious injury!

Incorrect use or incorrect handling of the ladder incurs risks that can lead to serious injury or even death.

-  Only use the ladder if you are in good health. Certain health circumstances, use of medication as well as alcohol and drug abuse can lead to an increased danger to your safety when using the ladder.
- Make sure when transporting the ladders on a roof rack or in a commercial vehicle that the ladders are fastened/secured in an appropriate way in order to avoid damage to property and people.
-  After delivery and before first use, check the condition of the ladder and that all parts are functional.

-  Carry out a sight check of the ladder for damage and safe use at the beginning of every workday in which the ladder must be used.

- Make sure that the ladder is suitable for the intended use.

-  Do not use the ladder if it is damaged.

- Remove all contaminants from the ladder, e.g. wet paint, dirt, oil or snow, before using the ladder.

- Before using a ladder while working, you should perform a risk assessment that accounts for the legal regulations of the country where it is used.

- The ladder must be installed in the correct set up position, e.g. correct propping angle for leaning ladders (inclination angle approx. 1:4), rungs and treads level.

-  Locking devices, if fitted, must be completely secure before use.

-  Only use the ladder on a solid level base.

-  A leaning ladder should be leaned against a level, solid





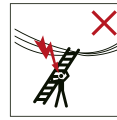



surface and secured before you use it, e.g. by securing the leaning ladder or by using a suitable installation to ensure structural stability.

- The ladder must never be placed in a new position from above.
- Once the ladder is positioned, attention must be paid to any risk of collision, e.g. with pedestrians, vehicles or doors. If possible, lock all doors and windows in the work area, but not emergency exits.



- Check the surroundings for sources of danger, such as exposed high-voltage overhead power lines or other exposed electrical equipment, before you set up the ladder and climb on it.
- Always set up the ladder on its feet and not on the rungs or steps.

-  Do not set up the ladder on slippery surfaces (e.g. ice, glossy surfaces or clearly contaminated solid surfaces), unless through additional measures the ladder is prevented from slipping or that the contaminated areas are sufficiently clean.

-  Never exceed the payload of the ladder. The maximum load-bearing capacity of the ladder is 150 kg.
-  Do not lean too far out from the ladder when you are standing on it. You should always stand firmly with both feet on the same step and keep the centre of your body (belly button) between the beams.
- Under no circumstances climb off the ladder at great height without an additional safeguard. Secure the ladder or use a suitable mechanism for securing the stability.
-  Do not stand on the top three rungs of the ladder. Attention, the top bar is not considered a rung. The top bar may also not be used as stepping surface.
- Only use the ladder for simple tasks that do not take much time to complete.
-   Do not use the ladder to perform work under electrical voltage. The ladder is made of conductive material. Use non-conductive ladders for unavoidable live electrical work.
- Do not use the ladder outdoors during adverse weather conditions, e.g. strong wind or storm.
- Ensure that children do not play with the ladder. Do not leave the ladder unsupervised when it is set up.
- Keep children away from the ladder.
- If possible, lock all doors and windows in the work area, but not emergency exits.
-  Always climb up and down the ladder with your face to the ladder.
-  Keep a secure grip on the ladder when ascending and descending. Maintain a handhold whilst working from a ladder or take additional safety precautions if you cannot.
-  Do not use the ladder to bridge distances or as a bridge.
- Wear suitably sturdy shoes when you climb onto the ladder.
-  Avoid working on the ladder with a one-sided load, e.g. drilling sideways through solid materials (e.g. bricks or concrete).
- Do not remain too long on the ladder without regular pauses (tiredness is a danger). Climb off

of the ladder immediately if you feel tired.

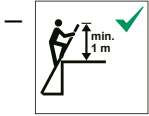

Leaning ladders for reaching elevated heights should be pushed at least 1 m past the contact point.

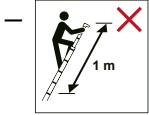

Do not climb higher than the last metre of the leaning ladder.



Carry only light, manageable items when you are on the ladder.

– Always hold on with one hand when working on the ladder or, if this is not possible, take additional security precautions.



Before use, ensure that the locking devices of the ladder

function and that all extended sections are properly locked before you climb onto the ladder. Only use the ladder if it functions properly.

- Make sure that there are no lines or pipes, unsecured windows and doors or buttresses nearby before you climb onto the ladder.
- Do not use the ladder if one or more non-slip caps for the support foot are missing or are visibly damaged.
- Set up the ladder so that it is

always freely accessible.

- Climb onto the ladder one rung at a time and do not skip multiple rungs.
- Do not slide down the beams.
- If necessary, take additional measures to secure the stability of the ladder, e.g. by lashing the ladder to a secure anchor.
- If you are working at elevated heights, take extra steps to further secure the ladder.
- Only transport the ladder when it is fully retracted and when it is secured with the strap.
- Do not move the ladder if there is a person on it.
- Do not place any tools or other objects on the rungs and do not hang anything on the ladder.
- Do not pull too forcefully on objects and do not exert intense pressure on objects if you are on the ladder. This could cause the ladder to tip over.
- Always wear tightly fitting clothing when you climb onto the ladder. Loose-fitting clothing could get caught and cause you to fall off the ladder.
- Do not extend the ladder in a makeshift manner and do not modify its shape and function in any manner.
- The ladder must never be placed in a new position from above.

- Do not use the ladder outdoors in high winds.

First use

Checking the ladder and pack contents

WARNING!

Risk of injury!

If you use a damaged ladder or employ the ladder incorrectly, there is a large risk of injury.

- After delivery and before first use, check the condition of the ladder and that all parts are functional.

WARNING!

Danger of suffocation!

If children play with the packaging wrapper, they could catch themselves in it and suffocate.

- Do not let children play with the packaging wrapper.

NOTICE!

Risk of damage!

The ladder can be damaged if you incautiously open the packaging with a sharp knife or another pointed object.

- Proceed carefully when opening.
1. Take the ladder out of the packaging.
 2. Check to make sure that the delivery is complete (see **fig. A**).

3. Check whether the ladder or the individual parts exhibit damages. If this is the case, do not use the ladder. Contact the manufacturer at the service address specified on the warranty card.

Mounting the protective cap (wall)

- Before use assemble the two protective caps with the two supplied screws (see **fig. I**).
- NEVER use the ladder without the protective caps.

Mounting the support foot

CAUTION!

Injury to persons and damage to property!

The ladder can fall over during the assembly of the support foot. In the process, it can lead to damage to property or injury to persons.

- Take care during the assembly of the support foot that the ladder does not fall over.
 - If necessary, get assistance from a second person for assembly.
1. Place the support foot **2** with the non-slip caps **3** on the ground (see **fig. H**).
 2. Put the beams **6** on the support foot in such a way that the mounting holes of the beams and support foot align.

3. Put the hexagon bolts **9** through the mounting holes.

4. Fasten the bolts with the nuts.

ATTENTION! – The following points are to be examined before using the telescopic ladder:

- Check that the side rails / legs (upright parts) / rungs / top bar / support foot are not bent, curved, distorted, dented, cracked, corroded or decaying.
- Check that the fixation points with other parts on the side rails / legs / rungs/ top bar / support foot are in good condition.
- Check that fastenings (usually rivets, screws, bolts) are not missing or loose or corroded.
- Check that the side rails / legs / rungs / top bar / support foot are not missing or loose, worn down, corroded or damaged.
- Check that the locking mechanisms and locking indicators function correctly, are not missing or loose, worn down, corroded or damaged and that the rung elements lock correctly.
- Check that no rubber feet are missing or loose, worn down, corroded or damaged.
- Check that the ladder is free from contamination (i.e. dirt, paint, oil or grease).

- Check if the locking indicators are functioning and visible.
- Check the brackets for cracks and other defects such as broken parts.
- Make sure that there is no relative movement between the support beams and the rungs / steps.

If any of the examinations described above produces an unsatisfactory result you should **NOT** use the ladder!

Using the ladder

⚠ WARNING!

Danger of serious injury!

If you use the ladder improperly, you could hurt yourself and other persons.

Only step onto the ladder if you:

- have set it up properly, in a suitable location and in accordance with the instructions,

-  are wearing sturdy shoes,

- have carefully read and understood all the information in the chapter “Safety”.
- Ensure that the locking devices of the ladder function and that all extended sections are properly locked before you climb onto the ladder.

- Do not leave children alone and unsupervised when the ladder is set up.
 - Do not stand on the top three rungs as well as the top bar of the ladder.
 - Do not move the ladder whilst standing on it.
 - Make sure that the ladder is properly secured when moving it.
 - Only climb onto the ladder if you have set it up using the correct leaning angle of 75° (inclination angle 1:4).
- The locking device of a section is **locked** if the red section next to both unlock keys **1** of a rung is **not visible** (see **fig. B**). If you apply pressure to the corresponding rung, it cannot be pushed down.
 - The locking device of a section is **not locked** if the red section next to one or both unlock keys **1** of a rung is **visible** (see **fig. C**). If you apply pressure to the corresponding rung, it can be pushed down.

CAUTION!

Crushing hazard!

When extending or retracting the ladder, you can catch or jam your fingers if you proceed without caution.

- Take care when extending or retracting the ladder.
- When retracting the ladder ensure that your fingers, hands and arms are at the height of the actuated unlock keys.

Locking device

With the aid of the locking devices on the rungs **5**, the individual ladder sections are locked when you extend the ladder.

- Always check that all sections are correctly locked before climbing the ladder:

- Keep in mind that when you extend the ladder from the top down, the individual sections will only lock when you have extended the ladder to its full length.

Extending the ladder

Extending the ladder by a few rungs



If you do not extend the ladder to its full length, the blocks **3** of the remaining rungs that are not extended must be located at the top end of the ladder with the protective caps **7**.

1. Set up the ladder on a solid and level ground.
2. Stabilise the ladder by placing a foot on the support foot **2**.
3. Extend the ladder from the bottom up, rung by rung until the desired

length is reached (see **fig. D**).

With the aid of the locking device, each section is automatically locked as soon as the corresponding rung ⑤ has extended to its maximum.

4. Make sure that each and every ladder section is locked before you climb onto the ladder (see section “Locking device”).

Extending the ladder to its total length

1. Set up the ladder on a solid and level ground.
2. Stabilise the ladder by placing a foot on the support foot ②.
3. Extend the ladder from the top down, rung by rung until the total length is reached (see **fig. E** and **F**).

Keep in mind that the locking devices of the ladder only lock when you have extended the ladder to its total length.

4. Make sure that each and every ladder section is locked before you climb onto the ladder (see section “Locking device”).

Retracting the ladder



If you activate the lowest unlock keys (on the second rung from below), all rungs of the above ladder section are automatically unlocked and retracted. If you begin with one of the upper rungs, this only unlocks

the rungs above it and the rungs below must be unlocked separately.

1. Make sure that the ladder stands on a solid and level ground.
2. When retracting the ladder ensure that your fingers, hands and arms are at the height of the actuated unlock keys ①.
3. Push both unlock keys of a rung towards the centre so that the red area below becomes visible. (see **fig. G**).

The locking device unlocks and the remainder of the ladder above the rung is retracted.

Cleaning and maintenance

WARNING!

Risk of injury!



There is a risk of injury with incorrect handling. If rungs or beams are contaminated, you can easily slip or fall off the ladder and injure yourself.

- Keep the ladder clean. Remove contaminates, such as, e.g. dirt, paint residues etc., after each use and before retracting the ladder.
- Always wipe the rungs off.
- Leave repair and maintenance work to be carried out exclusively by experts.
- If necessary, contact the manufacturer or distributor for

repairs or replacement of parts such as feet, for example.

NOTICE!

Risk of damage!

Improper cleaning can lead to damage.

- Do not use any aggressive cleaners, brushes with metal or nylon bristles or sharp or metallic cleaning utensils such as knives, hard scrapers and the like. They could damage the surfaces.
- Keep the protective caps and the non-slip caps of the support foot free from dirt, abrasive grit and so forth. This could damage the surface.
- Clean the ladder with a brush or a cloth.
- Dry the ladder, and in particular the rungs, thoroughly after cleaning.
- Under no circumstances carry out maintenance and repairs to the ladder by yourself. Contact the manufacturer or a specialist workshop at the service address specified on the warranty card. Liability and warranty claims are waived in the event of repairs performed by the user or incorrect handling.
- Do not alter the design of the ladder.

Transport and storage

- Always store the ladder closed and locked, in as straight a position as possible e.g. hung up by the bars in a suspension system or placed on a flat, clean surface.
- Only store the ladder in a location where it cannot be damaged by vehicles, heavy objects or dirt.
- Only store the ladder in a location where it does not present a tripping hazard or obstacle.
- Only store the ladder in a secure location where it not freely accessible and therefore cannot be used for criminal purposes.
- In cases of long-term use and the free access associated with this (e.g. on scaffolding) always secure the ladder against use by unauthorized persons, so that unauthorized persons (e.g. children playing) can be impeded.
- Retract the ladder completely after every use and secure it with the aid of the strap ④ in order to prevent it from extending by accident.
- Store the ladder in a dry area.
- Store the ladder out of the reach of children.
- Ensure that children do not handle the ladder unsupervised.
- Store the ladder out of direct sunlight.

- Store the ladder in a closed and upright position.

Causes of accidents

The following partial listing of risks tells of typical hazards and examples for frequent causes of accidents when using a ladder.

In order to avoid accidents, take into consideration the mentioned risks in the handling of the ladder as a basis for safe work.

a) Loss of stability

- 1) incorrect positioning of the ladder (e.g. incorrect propping angle of leaning ladders or incomplete opening of step ladders);
- 2) sliding away of the lower end of the ladder outwards, e.g. away from the wall on which the ladder is leaning;
- 3) slipping off the ladder sideways, falling to the side and tipping of the upper tread (e.g. by leaning out too far or an insufficient grip on the uppermost top step);
- 4) poor condition of the ladder (missing or damaged rubber caps on the support foot);
- 5) climbing off of an unsecured ladder at height;
- 6) unsuitable ground at the installation site of the ladder (e.g. unstable, soft ground, sloping,

slippery surfaces or contaminated solid surfaces);

- 7) unfavourable weather conditions (e.g. wind);
- 8) collision with a ladder, e.g. by vehicles or doors;
- 9) incorrect choice of ladder (e.g. ladder too short, unsuitable use).

b) Improper handling

- 1) setting up the ladder in its position of usage;
- 2) assembly and disassembly of the ladder;
- 3) carrying items whilst climbing the ladder.

c) Slips, stumbles and falls

- 1) unsuitable footwear;
- 2) contaminated rungs;
- 3) careless behaviour of user (e.g. taking two steps at a time, sliding down the beams).

d) Failure of the ladder construction

- 1) poor condition of the ladder (e.g. damaged beams, wear and tear);
- 2) overloading of the ladder.

e) Electrical hazards

- 1) unavoidable work under voltage (e.g. fault tracing);
- 2) setting up the ladder in direct proximity of electrical equipment under voltage (e.g. high voltage overhead cables);

- 3) damage of electrical equipment by ladders (e.g. coverings or protective insulation);
- 4) incorrect choice of ladder type for electrical work.

Technical data

Model:	BT-TL035
Maximum permissible load:	150 kg
Maximum length:	3.81 m
Inclination angle:	65°–75°
Weight:	14.8 kg
Maximum permissible number of users:	1
Article number:	7063088

Disposal

Disposing of the packaging



Dispose of the packaging by sorting into single type materials.

Dispose of cardboard and carton as waste paper and foils via the recyclable material collection service.

Disposing of the ladder

Dispose of the ladder in accordance with the applicable laws and regulations for your country.

Allgemeines

Gebrauchsanleitung lesen und aufbewahren



Diese Gebrauchsanleitung gehört zu dieser Alu-Teleskopleiter

3,81 m (im Folgenden nur „Leiter“ genannt). Sie enthält wichtige Informationen zur Sicherheit und Verwendung.

Lesen Sie die Gebrauchsanleitung, insbesondere die Sicherheitshinweise, sorgfältig durch, bevor Sie die Leiter einsetzen. Die Nichtbeachtung dieser Gebrauchsanleitung kann zu schweren Verletzungen oder zu Schäden an der Leiter führen.

Die Gebrauchsanleitung basiert auf den in der Europäischen Union gültigen Normen und Regeln. Beachten Sie im Ausland auch landesspezifische Richtlinien und Gesetze.

Bewahren Sie die Gebrauchsanleitung für die weitere Nutzung auf. Wenn Sie die Leiter an Dritte weitergeben, geben Sie unbedingt diese Gebrauchsanleitung mit.

Zeichenerklärung

Die folgenden Symbole und Signale werden in dieser Gebrauchsanleitung, auf der Leiter oder auf der Verpackung verwendet.

⚠️ WARNUNG!

Dieses Signalsymbol/-wort bezeichnet eine Gefährdung mit einem mittleren Risikograd, die, wenn sie nicht vermieden wird, den Tod oder eine schwere Verletzung zur Folge haben kann.

⚠️ VORSICHT!

Dieses Signalsymbol/-wort bezeichnet eine Gefährdung mit einem niedrigen Risikograd, die, wenn sie nicht vermieden wird, eine geringfügige oder mäßige Verletzung zur Folge haben kann.

HINWEIS!

Dieses Signalwort warnt vor möglichen Sachschäden.



Dieses Symbol gibt Ihnen nützliche Zusatzinformationen zur Handhabung oder zur Verwendung.



Bauart geprüft
Sicherheit
Regelmäßige
Produktions-
überwachung



www.tuv.com
ID 1419073782

„Der TÜV Rheinland

bestätigt, dass die Teleskopleiter den einschlägigen Anforderungen an ein sicheres Produkt entspricht.“



Lesen und verstehen Sie die Gebrauchsanleitung bevor Sie die Leiter verwenden.



Warnung, Sturz von der Leiter! Bei unsachgemäßer Handhabung

besteht Verletzungsgefahr. Sie können leicht ausrutschen oder von der Leiter fallen und sich verletzen.



Platzieren Sie die Leiter mit „Back“ in Richtung der Wand und „Front“ in Richtung des Benutzers zeigend.



Beachten Sie beim Aufstellen der Leiter den notwendigen Neigungswinkel. Der Neigungswinkel/Aufstellwinkel der Leiter muss etwa 75° betragen (Verhältnis 1:4).



Beachten Sie die maximale Belastungsgrenze von 150 kg.



Beachten Sie, dass der Leiter-Überstand über dem Anlegepunkt mindestens 1 m betragen muss.



Führen Sie immer eine Sichtprüfung der Leiter durch, bevor Sie die Leiter benutzen.



Überprüfen Sie immer die Leiterfüße, bevor Sie die Leiter benutzen.



Sichern Sie das obere und das untere Leiterende.



Die maximale Anzahl der Benutzer auf der Leiter beträgt 1. Stellen Sie sicher, dass sich immer nur eine Person zur Zeit auf der Leiter befindet.



Vermeiden Sie seitliches Hinauslehnen.



Arbeiten, die eine seitliche Belastung bei Leitern bewirken, z. B. seitliches Bohren durch feste Werkstoffe, vermeiden.



Seitliches Wegsteigen von der Leiter auf eine andere Oberfläche ist unzulässig.



Stellen Sie sicher, dass sich am Aufstellungsort keine Verunreinigen auf dem Boden befinden.



Stellen Sie die Leiter nur auf festem Untergrund auf.



Es darf sich immer nur eine Person auf jedem besteigbaren Schenkel der Leiter befinden.



Warnung, elektrische Gefährdung!

Achten Sie beim Transport der Lei-

ter auf Gefährdungen durch Stromleitungen.

 **✗** Verwenden Sie die Leiter nicht als Überbrückung.

 **✗** Immer mit dem Gesicht zur Leiter aufsteigen und absteigen.

 **✗** Achten Sie auf das richtige Anlegen des oberen Leiterendes.

 **✗** Die Leiter nicht auf einem unebenen oder losen Untergrund benutzen.

 **✓** Beachten Sie beim Benutzen der Leiter die korrekte Aufstellrichtung.

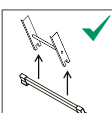
 **✓** Die Leiter darf nur in Kombination mit dem Stabilisator an den Füßen (Standfuß) benutzt werden.

 **✓** Vor Benutzung der Leiter müssen alle ausgezogenen Sprossen verriegelt sein.

 **✓** Sprosse verriegelt.

 **✗** Sprosse entriegelt.

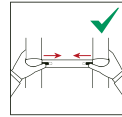

Beim Einfahren der Leiter müssen sich

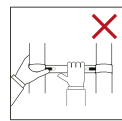

die Hände an den Außenpfosten befinden und dürfen zu keinem Zeitpunkt, während des Einfahr- Prozesses, auf den Sprossen abgelegt werden.

Sicherheit

Bestimmungsgemäßer Gebrauch

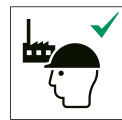

Die Leiter ist ausschließlich als Aufstiegs-

hilfe mit einer Maximalbelastung von 150 kg konzipiert. Sie ist für den häuslichen und gewerblichen Gebrauch bestimmt.

Die Leiter ist ausschließlich als Anlegeleiter konzipiert, d. h. sie muss mit einem Neigungswinkel von ca. 1:4 an einen Anlegepunkt gelehnt werden.

Verwenden Sie die Leiter nur wie in dieser Gebrauchsanleitung beschrieben. Jede andere Verwendung gilt als nicht bestimmungsgemäß und kann zu Sachschäden oder sogar zu Personenschäden führen. Die Leiter ist kein Kinderspielzeug.

Der Hersteller oder Händler übernimmt keine Haftung für Schäden, die durch nicht bestimmungsgemäßen oder falschen Gebrauch entstanden sind.

Sicherheitshinweise

WARNUNG!

Gefahr von schweren Verletzungen!

Bei unsachgemäßer Verwendung oder unsachgemäßer Handhabung der Leiter entstehen Risiken, die zu schweren Verletzungen oder sogar zum Tod führen können.

-   Verwenden Sie die Leiter nur, wenn Sie in guter gesundheitlicher Verfassung sind. Bestimmte gesundheitliche Umstände, Medikamenteneinnahme sowie Alkohol- und Drogenmissbrauch können bei der Benutzung der Leiter zu einer erhöhten Gefährdung Ihrer Sicherheit führen.
- Stellen Sie beim Transport von Leitern auf Dachträgern oder in einem Lastkraftwagen sicher, dass die Leitern auf angemessene Weise befestigt/angebracht sind, um Personen- und Sachschäden zu verhindern.
-   Prüfen Sie die Leiter nach der Lieferung und vor der ersten Benutzung, um den Zustand und die Funktion aller Teile festzustellen.
-   Führen Sie eine Sichtprüfung der Leiter auf Beschädigung und sichere Benutzung zu Beginn jeden Arbeitstages, an dem die Leiter benutzt werden muss, durch.
- Stellen Sie sicher, dass die Leiter für den jeweiligen Einsatz geeignet ist.
-   Verwenden Sie die Leiter nicht, wenn sie beschädigt ist.
- Beseitigen Sie alle Verunreinigungen an der Leiter, z. B. nasse Farbe, Schmutz, Öl oder Schnee, bevor Sie die Leiter benutzen.
- Vor der Benutzung einer Leiter bei der Arbeit sollte eine Risikobewertung unter Berücksichtigung der Rechtsvorschriften im Land der Benutzung durchgeführt werden.
- Die Leiter muss in der richtigen Aufstellposition aufgestellt werden, z. B. richtiger Aufstellwinkel für Anlegeleitern (Neigungswinkel ca. 1:4), Sprossen und Auftritte waagrecht.
-   Sperreinrichtungen, sofern angebracht, müssen vor der Benutzung vollständig gesichert werden.

-  Die Leiter muss auf einem ebenen, waagerechten und unbeweglichen Untergrund stehen.

-  Eine Anlegeleiter sollte gegen eine ebene, feste Fläche gelehnt und vor der Benutzung gesichert werden, z. B. indem Sie die Anlegeleiter befestigen oder indem Sie eine geeignete Einrichtung zur Sicherung der Standfestigkeit verwenden.

- Die Leiter darf niemals von oben her in eine neue Stellung gebracht werden.
- Wenn die Leiter in Stellung gebracht wird, ist auf das Risiko einer Kollision zu achten, z. B. mit Fußgängern, Fahrzeugen oder Türen. Verriegeln Sie Türen und Fenster im Arbeitsbereich, falls möglich, jedoch nicht Notausgänge.

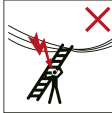
-   Überprüfen Sie Ihre Umgebung auf Gefahrenquellen, wie z. B. Hochspannungs-Freileitungen oder andere freiliegende elektrische Betriebsmittel, bevor Sie die Leiter aufstellen und darauf steigen.

- Stellen Sie die Leiter immer auf den Füßen auf und nicht auf den Sprossen bzw. Stufen.

-  Stellen Sie die Leiter nicht auf rutschige Flächen (z. B. Eis, blanke Flächen oder deutlich verunreinigte feste Flächen), sofern nicht durch zusätzliche Maßnahmen verhindert wird, dass die Leiter rutscht oder dass die verunreinigten Stellen ausreichend sauber sind.

-  Überschreiten Sie keinesfalls die Nutzlast der Leiter. Die maximale Tragfähigkeit der Leiter beträgt 150 kg.

-  Lehnen Sie sich nicht zu weit von der Leiter weg wenn Sie darauf stehen. Sie sollten immer mit beiden Füßen fest auf derselben Stufe stehen und Ihre Körpermitte (Bauchnabel) zwischen den Holmen halten.

- Steigen Sie keinesfalls ohne zusätzliche Sicherung in größerer Höhe von der Leiter weg. Befestigen Sie die Leiter oder verwenden Sie eine geeignete Vorrichtung zur Sicherung der Standsicherheit.

-  Verwenden Sie die oberen drei Sprossen der Leiter nicht als

Standfläche. Achtung, der oberste Träger gilt nicht als Sprosse. Der oberste Träger darf ebenfalls nicht als Standfläche verwendet werden.

- Verwenden Sie die Leiter nur für einfache und kurze Arbeiten.



Verwenden Sie die Leiter nicht für Arbeiten unter elektrischer Spannung. Die Leiter besteht aus leitfähigem Material. Für unvermeidbare Arbeiten unter elektrischer Spannung nicht leitende Leitern verwenden.

- Verwenden Sie die Leiter bei ungünstigen Wetterbedingungen nicht im Freien, z. B. bei starkem Wind oder Sturm.
- Stellen Sie sicher, dass Kinder nicht mit der Leiter spielen. Lassen Sie eine aufgestellte Leiter nicht unbeaufsichtigt.
- Halten Sie Kinder von der Leiter fern.
- Verriegeln Sie Türen und Fenster im Arbeitsbereich, falls möglich, jedoch nicht Notausgänge.



Steigen Sie immer mit dem Gesicht zur Leiter auf der Leiter hoch und von der Leiter herunter.



Beim Aufsteigen und Absteigen an der Leiter gut festhalten. Bei

Arbeiten auf der Leiter festhalten oder andere Sicherheitsmaßnahmen ergreifen, wenn dies nicht möglich ist.

-  Verwenden Sie die Leiter nicht zur Überbrückung oder als Brücke.

- Tragen Sie geeignetes festes Schuhwerk, wenn Sie auf die Leiter steigen.

-  Vermeiden Sie Arbeiten auf der Leiter mit einseitiger Last, beispielsweise das seitliche Bohren durch feste Materialien (z. B. Ziegel oder Beton).

- Bleiben Sie nicht zu lange ohne regelmäßige Unterbrechung auf der Leiter (Müdigkeit ist eine Gefahr). Steigen Sie sofort von der Leiter, wenn Sie Müdigkeit verspüren.

-  Anlegeleitern für den Zugang zu einer größeren Höhe sollten mindestens 1 m über den Anlegepunkt hinaus ausgeschoben werden.

-   Steigen Sie nicht höher als bis zum letzten Meter der Anlegeleiter.

-  Transportieren Sie nur leichte, handliche Gegenstände, wenn Sie sich auf der Leiter befinden.

- Halten Sie sich bei Arbeiten auf der Leiter immer mit einer Hand fest oder, falls dies nicht möglich ist, treffen Sie zusätzliche Sicherheitsvorkehrungen.



- Stellen Sie vor Gebrauch sicher, dass die Sperreinrichtungen der Leiter funktionieren und alle ausgezogenen Abschnitte ordnungsgemäß verriegelt sind, bevor Sie auf die Leiter steigen. Verwenden Sie die Leiter nur, wenn sie ordnungsgemäß funktioniert.
- Stellen Sie sicher, dass sich keine Leitungen oder Rohre, ungesicherte Fenster und Türen sowie Mauervorsprünge in Ihrer Nähe befinden, bevor Sie auf die Leiter steigen.
- Verwenden Sie die Leiter nicht, wenn eine oder mehrere der rutschfesten Kappen für den Standfuß fehlen oder sichtbare Schäden aufweisen.
- Stellen Sie die Leiter so auf, dass sie immer frei zugänglich ist.
- Steigen Sie Sprosse für Sprosse auf die Leiter, und lassen Sie nicht mehrere Sprossen aus.
- Rutschen Sie nicht an den Holmen herunter.
- Sichern Sie bei Bedarf die Stabilität der Leiter durch Zusatzmaßnahmen, z. B. durch Verzurren

der Leiter an einer festen Verankerung.

- Wenn Sie in größeren Höhen arbeiten, sichern Sie die Leiter durch zusätzliche Maßnahmen.
- Transportieren Sie die Leiter nur wenn sie vollständig zusammen geschoben und mit dem Gurt gesichert ist.
- Verschieben Sie die Leiter nicht, wenn eine Person darauf steht.
- Legen Sie keine Werkzeuge oder Gegenstände auf den Sprossen ab, und hängen Sie nichts an die Leiter.
- Ziehen Sie nicht kraftvoll an Gegenständen und üben Sie keinen starken Druck auf Gegenstände aus, wenn Sie auf der Leiter stehen. Die Leiter könnte dadurch umfallen.
- Tragen Sie stets eng anliegende Kleidung, wenn Sie auf die Leiter steigen. Weite Kleidung kann sich verfangen und dazu führen, dass Sie von der Leiter fallen.
- Verlängern Sie die Leiter nicht behelfsmäßig und verändern Sie sie in keiner anderen Weise in Form und Funktion.
- Die Leiter darf niemals von oben her in eine neue Stellung gebracht werden.
- Bei Verwendung im Freien Wind beachten.

Erstinbetriebnahme Leiter und Lieferumfang prüfen

WARNUNG!

Verletzungsgefahr!

Wenn Sie eine beschädigte Leiter verwenden oder die Leiter unsachgemäß gebrauchen besteht ein großes Verletzungsrisiko.

- Prüfen Sie die Leiter nach der Lieferung und vor der ersten Benutzung, um den Zustand und die Funktion aller Teile festzustellen.

WARNUNG!

Erstickungsgefahr!

Wenn Kinder mit der Verpackungsfolie spielen, können sie sich darin verfangen und ersticken.

- Lassen Sie Kinder nicht mit der Verpackungsfolie spielen.

HINWEIS!

Beschädigungsgefahr!

Wenn Sie die Verpackung unvorsichtig mit einem scharfen Messer oder anderen spitzen Gegenständen öffnen, kann die Leiter beschädigt werden.

- Gehen Sie beim Öffnen vorsichtig vor.

1. Nehmen Sie die Leiter aus der Verpackung.
2. Prüfen Sie, ob die Lieferung vollständig ist (siehe **Abb. A**).
3. Kontrollieren Sie, ob die Leiter oder die Einzelteile Schäden aufweisen. Ist dies der Fall, benutzen Sie die Leiter nicht. Wenden Sie sich über die auf der Garantiekarte angegebene Serviceadresse an den Hersteller.

Schutzkappen (Wand) montieren

- Montieren Sie die beiden Schutzkappen vor der Verwendung mit den beiden mitgelieferten Schrauben (siehe **Abb. I**).
- Verwenden Sie die Leiter NIE-MALS ohne Schutzkappen.

Standfuß montieren

VORSICHT!

Personen- und Sachschäden!

Die Leiter kann bei der Montage des Standfußes umfallen. Dabei kann es zu Sach- oder Personenschäden kommen.

- Achten Sie bei der Montage des Standfußes darauf, dass die Leiter nicht umfällt.
- Ziehen Sie ggf. eine zweite Person für die Montage hinzu.

1. Stellen Sie den Standfuß **2** mit den rutschfesten Kappen **3** auf den Boden (siehe **Abb. H**).
2. Stecken Sie die Holme **6** so auf den Standfuß, dass die Montagebohrungen von Holmen und Standfuß übereinanderliegen.
3. Stecken Sie die Sechskantschrauben **9** durch die Montagebohrungen.
4. Fixieren Sie die Schrauben mit den Muttern.

ACHTUNG! – Folgende Punkte sind vor dem Gebrauch der Teleskopleiter zu prüfen:

- Überprüfen, dass Holme / Beine (aufrechtstehende Teile) / Sprossen / oberster Träger / Standfuß nicht verbogen, gekrümmt, verdreht, verbeult, gerissen, korrodiert oder verrottet sind.
- Überprüfen, dass Holme / Beine (aufrechtstehende Teile) / Sprossen / oberster Träger / Standfuß um die Fixierpunkte für andere Teile in gutem Zustand sind.
- Überprüfen, dass Befestigungen (üblicherweise Nieten, Schrauben, Bolzen) nicht fehlen und nicht lose oder korrodiert sind.
- Überprüfen, dass Holme / Beine (aufrechtstehende Teile) / Sprossen / oberster Träger / Standfuß nicht fehlen und nicht lose, stark abgenutzt, korrodiert oder beschädigt sind.

- Überprüfen, dass die Verriegelungsmechanismen und die Verriegelungsanzeigen ordnungsgemäß funktionieren, nicht fehlen, nicht lose, stark abgenutzt, korrodiert oder beschädigt sind und dass die Sprossensegmente vorschriftsmäßig verriegeln.
- Überprüfen, dass die Gummifüße nicht fehlen und nicht lose, stark abgenutzt, korrodiert oder beschädigt sind.
- Überprüfen, dass die Leiter frei von Verunreinigung (z. B. Schmutz, Farbe, Öl oder Fett) ist.
- Prüfen Sie, ob die Verriegelungsanzeigen funktionieren und sichtbar sind.
- Prüfen Sie die Halterungen auf Risse und andere Fehler, z. B. gebrochene Teile.
- Achten Sie darauf, dass es zu keiner Relativbewegung zwischen den Trägern und den Sprossen / Stufen kommt.

Ergibt eine der oben stehenden Überprüfungen kein zufriedenstellendes Ergebnis, sollte die Leiter **NICHT** benutzt werden!

Leiter benutzen

⚠️ WARNUNG!

Gefahr von schweren Verletzungen!

Wenn Sie die Leiter unsachgemäß verwenden, können Sie sich und andere Personen verletzen.

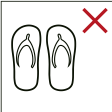
- Steigen Sie nur auf die Leiter, wenn Sie:
 - sie ordnungsgemäß an einem geeigneten Ort und gemäß den Anweisungen aufgestellt haben,
 -  feste Schuhe tragen,
 - alle Informationen im Kapitel „Sicherheit“ sorgfältig gelesen und verstanden haben.
- Stellen Sie sicher, dass die Sperr-einrichtungen der Leiter funk-tionieren und alle ausgezogenen Abschnitte ordnungsgemäß verriegelt sind, bevor Sie auf die Leiter steigen.
- Lassen Sie Kinder mit der auf-gestellten Leiter nicht allein und unbeaufsichtigt.
- Stellen Sie sich nicht auf die obersten drei Sprossen sowie den obersten Träger der Leiter.
- Während des Stehens auf der Leiter diese nicht bewegen.
- Stellen Sie sicher, dass die Leiter ordnungsgemäß gesichert ist, wenn Sie sie umstellen.

- Steigen Sie nur auf die Leiter, wenn Sie sie im korrekten Anle-gewinkel von 75° (Neigungswin-kel 1:4) aufgestellt haben.

⚠️ VORSICHT!

Quetschgefahr!

Wenn Sie beim Ausziehen oder Zusammenschieben der Leiter

unvorsichtig vorgehen, können Sie sich die Fingerklemmen oder quetschen.

- Gehen Sie beim Ausziehen und Zusammenschieben der Leiter vorsichtig vor.
- Achten Sie darauf, dass sich Ihre Finger, Hände und Arme beim Zusammenschieben in einer Höhe mit den betätigten Entrie-gelungstasten befinden.

Sperreinrichtung

Mithilfe der Sperreinrichtungen an den Sprossen ⑤ werden die einzel-nen Leiterabschnitte verriegelt, wenn Sie die Leiter ausziehen.

- Prüfen Sie immer, ob alle Abschnitte ordnungsgemäß verriegelt sind, bevor Sie auf die Leiter steigen:
 - Die Sperreinrichtung eines Abschnittes **ist verriegelt**, wenn neben beiden Entriege-lungstasten ① einer Sprosse der rote Abschnitt **nicht sicht-bar** ist (siehe **Abb. B**).
Wenn Sie Druck auf die ent-

sprechende Sprosse ausüben, lässt sich diese nicht herunterschieben.

- Die Sperreinrichtung eines Abschnittes ist **nicht verriegelt**, wenn neben einer oder beiden Entriegelungstasten **1** einer Sprosse der rote Abschnitt **sichtbar** ist (siehe **Abb. C**). Wenn Sie Druck auf die entsprechende Sprosse ausüben, lässt sich diese herunterschieben.
- Beachten Sie, dass, wenn Sie die Leiter von oben nach unten ausziehen, die einzelnen Abschnitte erst dann verriegeln, wenn Sie die Leiter auf die Gesamtlänge ausgezogen haben.

Leiter ausziehen

Leiter um einige Sprossen ausziehen



Wenn Sie die Leiter nicht auf die volle Länge ausziehen, muss sich die Blockbildung **8** aus den verbleibenden, nicht ausgezogenen Sprossen mit den Schutzkappen **7** am oberen Ende der Leiter befinden.

1. Stellen Sie die Leiter auf einem festen und ebenen Untergrund auf.
2. Stabilisieren Sie die Leiter, indem Sie einen Fuß auf den Standfuß **2** stellen.

3. Ziehen Sie die Leiter von unten nach oben Sprosse für Sprosse bis zur gewünschten Länge aus (siehe **Abb. D**).

Mithilfe der Sperreinrichtung wird jeder Abschnitt automatisch verriegelt, sobald Sie die entsprechende Sprosse **5** maximal herausgezogen haben.

4. Stellen Sie sicher, dass jeder Leiterabschnitt verriegelt ist, bevor Sie auf die Leiter steigen (siehe Abschnitt „Sperreinrichtung“).

Leiter bis zur Gesamtlänge ausziehen

1. Stellen Sie die Leiter auf einem festen und ebenen Untergrund auf.
2. Stabilisieren Sie die Leiter, indem Sie einen Fuß auf den Standfuß **2** stellen.
3. Ziehen Sie die Leiter von oben nach unten Sprosse für Sprosse bis zur Gesamtlänge aus (siehe **Abb. E** und **F**).

Beachten Sie dabei, dass die Sperreinrichtungen der Leiter erst dann verriegeln, wenn Sie die Leiter auf die Gesamtlänge ausgezogen haben.

4. Stellen Sie sicher, dass jeder Leiterabschnitt verriegelt ist, bevor Sie auf die Leiter steigen (siehe Abschnitt „Sperreinrichtung“).

Leiter zusammenschieben



Wenn Sie die untersten Entriegelungstasten (auf der zweiten Sprosse von unten) betätigen, werden alle Sprossen des darüber liegenden Leiterteils automatisch entriegelt und zusammengesoben. Wenn Sie bei einer der oberen Sprossen beginnen, entriegeln nur die darüber liegenden Sprossen und die darunter liegenden Sprossen müssen separat entriegelt werden.

1. Stellen Sie sicher, dass die Leiter auf einem festen und ebenen Untergrund steht.
2. Achten Sie darauf, dass sich Ihre Finger, Hände und Arme beim Zusammenschieben in einer Höhe mit den betätigten Entriegelungstasten ❶ befinden.
3. Drücken Sie beide Entriegelungstasten einer Sprosse zur Mitte, sodass der rote Bereich darunter sichtbar wird (siehe **Abb. G**). Die Sperrvorrichtung entriegelt und der Leiterrest oberhalb der Sprosse wird zusammengesoben.

Reinigung und Wartung



Verletzungsgefahr!



Bei unsachgemäßer Handhabung besteht Verletzungsgefahr,

wenn Sprossen oder Holme verunreinigt sind, können Sie leicht abrutschen, von der Leiter herunterstürzen und sich verletzen.

- Halten Sie die Leiter sauber. Entfernen Sie Verunreinigungen, wie z. B. Schmutz, Farbreste etc. nach jeder Benutzung, bevor Sie die Leiter zusammenschieben.
- Wischen Sie immer die Sprossen ab.
- Lassen Sie Reparatur- und Wartungsarbeiten ausschließlich von sachkundigen Personen durchführen.
- Bei Reparatur und Austausch von Teilen, wie z. B. Füßen, ist falls erforderlich der Hersteller oder Händler zu kontaktieren.

HINWEIS!

Beschädigungsgefahr!

- Unsachgemäße Reinigung kann zur Beschädigung führen.
- Verwenden Sie keine aggressiven Reinigungsmittel, Bürsten mit Metall- oder Nylonborsten sowie keine scharfen oder metallischen Reinigungsgegenstände wie Messer, harte Spachtel und dergleichen. Diese können die Oberflächen beschädigen.
 - Halten Sie die Schutzkappen und die rutschfesten Kappen des Standfußes frei von Schmutz, Schleifabrieb und dergleichen.

Dies könnte die Oberfläche beschädigen.

- Reinigen Sie die Leiter mit einem Besen oder einem Tuch.
- Trocknen Sie die Leiter und insbesondere die Sprossen nach der Reinigung gründlich ab.

- Führen Sie Wartungs- und Reparaturarbeiten an der Leiter keinesfalls selbstständig durch. Wenden Sie sich über die auf der Garantiekarte angegebene Serviceadresse an den Hersteller oder an eine Fachwerkstatt.

Bei eigenständig durchgeführten Reparaturen oder falscher Handhabung sind Haftungs- und Garantieansprüche ausgeschlossen.

- Die Konstruktion der Leiter nicht verändern.

Transport und Aufbewahrung

- Die Leiter immer im zusammengeschobenen und verriegelten Zustand in einer möglichst geraden Stellung aufbewahren, z. B. an einer Aufhängevorrichtung an den Holmen eingehangen oder auf einer ebenen, sauberen Fläche abgestellt.
- Die Leiter immer nur dort lagern, wo sie nicht durch Fahrzeuge, schwere Gegenstände oder Ver-

schmutzung beschädigt werden kann.

- Die Leiter immer nur dort lagern, wo sie keine Stolpergefahr und kein Hindernis darstellen kann.
- Die Leiter immer nur dort gesichert lagern, wo sie vor freiem Zugriff geschützt ist und somit nicht für kriminelle Zwecke verwendet werden kann.
- Die Leiter ist bei dauerhafter Nutzung und damit verbundenem freiem Zugang (z. B. auf einem Gerüst) immer gegen Nutzung durch unbefugte Personen zu sichern, so dass ein Zugang von nicht befugten Personen (z. B. spielenden Kindern) verhindert werden kann.
- Schieben Sie die Leiter nach jeder Benutzung vollständig zusammen und sichern Sie sie mithilfe des Gurtes ④, um zu verhindern, dass sie versehentlich auseinandergeschoben wird.
- Lagern Sie die Leiter an einem trockenen Ort.
- Lagern Sie die Leiter außerhalb der Reichweite von Kindern.
- Stellen Sie sicher, dass Kinder nicht unbeaufsichtigt mit der Leiter hantieren.
- Lagern Sie den Leiter aus dem direkten Sonnenlicht.

- Die Lagerung muss in geschlossener und aufrechter Position erfolgen.

Unfallursachen

Die nachfolgend aufgeführte unvollständige Auflistung von Risiken nennt typische Gefährdungen und Beispiele für häufige Unfallursachen bei der Benutzung von Leitern.

Berücksichtigen Sie die genannten Risiken beim Umgang mit der Leiter als Grundlage sicheren Arbeitens, um Unfälle zu vermeiden.

a) Verlust der Standsicherheit

- 1) falsche Stellung der Leiter (z. B. falscher Aufstellwinkel bei Anlegeleitern oder nicht vollständiges Öffnen von Stehleitern);
- 2) Wegrutschen des unteren Leiterendes nach außen, z. B. von der Wand weg, an die die Leiter angelehnt ist;
- 3) seitliches Abrutschen von der Leiter, Stürze zur Seite und Kippen des oberen Auftritts (z. B. durch zu weites Hinauslehnen, oder ungenügenden Halt auf dem obersten Austritt);
- 4) schlechter Zustand der Leiter (fehlende oder beschädigte Gummikappen am Standfuß);
- 5) Wegsteigen von einer ungesicherten Leiter in der Höhe;
- 6) ungeeigneter Untergrund am Aufstellort der Leiter (z. B. insta-

biler, weicher Boden, abfallender Boden, rutschige Oberflächen oder verunreinigte feste Oberflächen);

- 7) ungünstige Witterungsbedingungen (z. B. Wind);
- 8) Zusammenstöße mit einer Leiter, z. B. durch Fahrzeuge oder Türen;
- 9) falsche Auswahl der Leiter (z. B. zu kurze Leiter, ungeeigneter Einsatz).

b) Unsachgemäße Handhabung

- 1) Aufrichten der Leiter in die Gebrauchsstellung;
- 2) Aufstellung und Abbau der Leiter;
- 3) Tragen von Gegenständen beim Besteigen der Leiter.

c) Ausrutschen, Stolpern und Stürzen

- 1) ungeeignetes Schuhwerk;
- 2) verunreinigte Sprossen;
- 3) leichtsinniges Verhalten des Benutzers (z. B. zwei Stufen auf einmal nehmen, an den Holmen hinabrutschen).

d) Versagen der Leiterkonstruktion

- 1) schlechter Zustand der Leiter (z. B. beschädigte Holme, Abnutzung);
- 2) Überbelastung der Leiter.

e) Elektrische Gefährdungen

- 1) unvermeidbare Arbeiten unter Spannung (z. B. Fehlersuche);
- 2) Aufstellung der Leiter in direkter Nähe von elektrischen Betriebsmitteln unter Spannung (z. B. Hochspannungs-Freileitungen);
- 3) Beschädigung elektrischer Betriebsmittel durch Leitern (z. B. Abdeckungen oder Schutzisolierungen);
- 4) falsche Auswahl der Leiterart für elektrische Arbeiten.

Technische Daten

Modell:	BT-TL035
Maximale zulässige Belastung:	150 kg
Maximale Länge:	3,81 m
Neigungswinkel:	65°–75°
Gewicht:	14,8 kg
Maximal zulässige Anzahl von Benutzern:	1
Artikelnummer:	7063088

Entsorgung

Verpackung entsorgen



Entsorgen Sie die Verpackung sortenrein. Geben Sie Pappe und Karton zum Altpapier, Folien in die Wertstoff-Sammlung.

Leiter entsorgen

Entsorgen Sie die Leiter gemäß der in Ihrem Land geltenden Bestimmungen und Gesetze.

Généralités

Lire et conserver soigneusement le mode d'emploi !



Ce mode d'emploi est lié à cette échelle télescopique en aluminium de 3,81 m (uniquement dénommée ci-après «échelle»). Il contient des informations importantes pour sa sécurité et son utilisation.

Lisez attentivement le mode d'emploi, et particulièrement ses consignes de sécurité, avant d'utiliser l'échelle. Le non respect de ce mode d'emploi peut entraîner des blessures graves ou des dommages sérieux.

Le mode d'emploi repose sur les normes et réglementations en vigueur dans l'Union Européenne. Si vous résidez à l'étranger, veuillez également respecter les directives et lois inhérentes au pays.

Si vous transmettez l'échelle à des tiers, donnez également impérativement ce mode d'emploi.

Explication des signes

Les symboles et signaux suivants sont utilisés dans ce mode d'emploi, sur l'échelle ou sur son emballage.

⚠ AVERTISSEMENT !

Ce symbole / mot caractérise une situation de danger présentant un degré de risque moyen, qui, si elle n'est pas évitée, peut entraîner la mort ou des blessures graves.

⚠ ATTENTION !

Ce symbole / mot caractérise une situation de danger présentant un degré de risque faible, qui, si elle n'est pas évitée, peut entraîner des blessures légères ou modérées.

REMARQUE !

Ce mot vous avertit de dommages matériels possibles.



Ce symbole vous donne des informations supplémentaires utiles pour la manipulation ou l'utilisation du produit.



Type Approved
Safety
Regular Production
Surveillance



www.tuv.com
ID 1419073782

L'organisme
TÜV

Rheinland confirme que l'échelle télescopique répond aux exigences spécifiques d'un produit sûr.



Lisez et comprenez le mode d'emploi avant d'utiliser l'échelle.



Attention, risque de chute de l'échelle ! Il existe un risque de blessure en cas de manipulation

incorrecte. Vous pouvez légèrement glisser ou tomber de l'échelle et vous blesser.



Placez l'échelle avec « Back » pointant vers le mur et « Front » pointant vers l'utilisateur.



Lors de la mise en place de l'échelle, veuillez respecter l'angle d'inclinaison nécessaire. L'angle d'inclinaison / d'installation de l'échelle doit comprendre environ 75 ° (rapport 1:4).



Respectez la valeur de chargement maximale de 150 kg.



Veuillez noter que le surplomb de l'échelle doit dépasser d'au moins 1 m le point d'appui.



Avant d'utiliser l'échelle, toujours effectuer un examen visuel de l'état de l'échelle.



Toujours vérifier les pieds de l'échelle, avant d'utiliser l'échelle.



Sécurisez l'extrémité supérieure et inférieure de l'échelle.



Le nombre maximal d'utilisateur sur l'échelle s'élève à 1. Assurez-vous qu'une seule personne à la fois se trouve toujours sur l'échelle.



Évitez de vous pencher vers le côté.

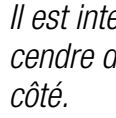

Il est interdit de descendre de l'échelle sur le côté.

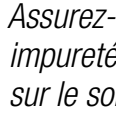

Assurez-vous qu'aucune impureté ne se trouve sur le sol du lieu où l'échelle est installée.

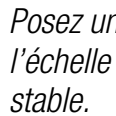

Posez uniquement l'échelle sur une surface stable.



Une seule personne à la fois doit toujours

se trouver sur chaque branche praticable de l'échelle.

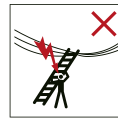

Attention, risque électrique ! Lors

du transport de l'échelle, restez attentif au danger représenté par les lignes électriques.

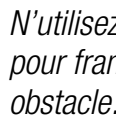

N'utilisez pas l'échelle pour franchir un obstacle.



Toujours monter et descendre le visage face à l'échelle.



Veillez à bien poser le haut de l'échelle.



Ne pas utiliser l'échelle sur un sol irrégulier ou lâche.



Lors de l'utilisation de l'échelle, veillez à respecter le bon sens d'installation.

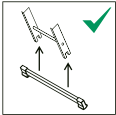

L'échelle doit uniquement être utilisée avec un stabilisateur sur ses pieds (socle).



Avant utilisation de l'échelle, tous les échelons doivent être verrouillés.

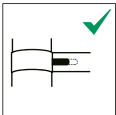

Échelon verrouillé.

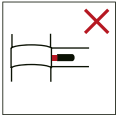

Échelon déverrouillé.

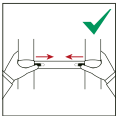

En descendant de l'échelle, les mains

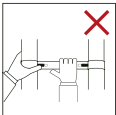

doivent se trouver sur les poteaux extérieurs, et ne doivent à aucun moment être posées sur les éche-

lons tandis que vous descendez de l'échelle.

Sécurité

Utilisation conforme

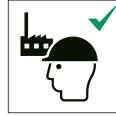

L'échelle est exclusivement conçue

comme un dispositif d'aide à la montée, et peut supporter une charge maximale de 150 kg. Elle est destinée à un usage domestique et professionnel.

L'échelle est exclusivement conçue comme une échelle simple, ce qui signifie qu'elle doit être inclinée sur un point d'appui en respectant un angle d'inclinaison d'env. 1:4. Utilisez uniquement l'échelle comme décrit dans ce mode d'emploi.

Toute autre utilisation est considérée comme non conforme à l'usage prévu et peut provoquer des dommages matériels, voire corporels. L'échelle n'est pas un jouet.

Le fabricant ou commerçant décline toute responsabilité pour des dommages occasionnés par une utilisation non conforme ou contraire à l'usage prévu.

Consignes de sécurité



AVERTISSEMENT !

Risque de blessures graves !

Des situations de risque surviennent en cas d'utilisation inappropriée ou de manipulation incorrecte de l'échelle, pouvant alors mener à des blessures graves ou même entraîner la mort.

-  Utilisez uniquement l'échelle lorsque vous êtes en bonne santé. Lorsque vous utilisez l'échelle, certains états de santé, prises de médicaments ainsi qu'abus d'alcool ou de drogue peuvent entraîner un risque élevé pour votre sécurité.
- Lors du transport d'échelles sur une galerie de toit, ou dans un camion, assurez-vous que les échelles sont fixées / accrochées de manière sûre, afin d'éviter tout risque de blessures physiques et de dommages matériels.
-  Après livraison et avant la première utilisation du produit, vérifiez l'échelle afin de constater l'état et le fonctionnement de toutes les pièces.
-  Avant chaque journée de travail durant laquelle l'échelle doit

être utilisée, effectuez un contrôle visuel de l'échelle, afin de repérer toute trace d'endommagement et d'assurer son utilisation en toute sécurité.

- Assurez-vous que l'échelle convient à l'utilisation que vous souhaitez en faire.
-  N'utilisez pas l'échelle lorsqu'elle est endommagée.
- Avant d'utiliser l'échelle, éliminez toutes les impuretés de l'échelle, par ex. traces de peinture humide, salissures, huile ou neige.
- Avant toute utilisation d'une échelle sur le lieu de travail, une évaluation du risque doit être effectuée, en considérant les dispositions juridiques du pays où l'utilisation a lieu.
- L'échelle doit être installée dans la bonne position d'utilisation, par ex. dans le bon angle d'installation prévu pour les échelles simples (angle d'inclinaison d'env. 1:4).
-  Les dispositifs de blocage, si existants, doivent être complètement mis en place avant utilisation de l'échelle.
-  Une échelle simple doit être appuyée contre une surface

plane et fixe et doit être attachée avant utilisation, par ex. par une fixation ou par l'utilisation d'un dispositif adapté à la sécurisation de la stabilité de l'échelle.

-  L'échelle doit être placée sur une surface plane, horizontale et fixe.

- L'échelle ne doit jamais être posée dans une nouvelle position en étant attrapée par le haut.

- Lorsque l'échelle est placée en position, attention au risque de collision, par ex. avec des piétons, véhicules ou portes. Si possible, verrouillez les portes et fenêtres de la zone de travail, à l'exception des issues de secours.

-   Avant de placer l'échelle et de monter dessus, vérifiez votre environnement pour détecter toute source de danger, par ex. présence de lignes électriques aériennes à haute tension, ou de tout autre dispositif électrique aérien.

- Toujours poser l'échelle sur ses pieds, et non sur ses échelons ou marches.

-  Ne pas poser l'échelle sur des surfaces glissantes (par ex. glace,

surfaces lustrées ou surfaces fixes clairement sales), tant que des mesures supplémentaires ne sont pas prises pour empêcher l'échelle de glisser, ou pour rendre le sol encrassé suffisamment propre.

-  Ne jamais dépasser la charge maximale d'utilisateur supportée.

La capacité de charge maximale de l'échelle est de 150 kg.

-  Ne vous penchez pas avec excès lorsque vous vous trouvez sur l'échelle. Vous devez toujours prendre appui des deux pieds sur le même échelon, et le centre de votre corps (nombril) doit se trouver entre les deux poteaux de l'échelle.

- Ne jamais quitter l'échelle simple à une hauteur élevée, sans être muni d'équipements de sécurité supplémentaires. Fixez l'échelle, ou utiliser un dispositif approprié afin de garantir la stabilité de l'échelle.

-  N'utilisez pas les trois derniers échelons supérieurs de l'échelle comme surface d'appui. Attention, le dernier support ne fait pas office d'échelon. Le dernier support ne doit pas non plus être utilisé comme surface de pose.

- Utilisez uniquement l'échelle pour des travaux simples, de courte durée.



Ne pas utiliser l'échelle

- lors de travaux sous tension électrique. L'échelle est composée d'un matériau conducteur. Ne pas utiliser d'échelle conductrice du point de vue électrique pour les travaux sous tension électrique.

- N'utilisez pas l'échelle en plein air, en cas de conditions météorologiques défavorables, par ex. en cas de vent fort ou de tempête.

- Assurez-vous que les enfants ne jouent pas avec l'échelle. Ne pas laisser une échelle installée sans surveillance.

- Tenez les enfants éloignés de l'échelle.

- Si possible, verrouillez les portes et fenêtres de la zone de travail, à l'exception des issues de secours.

-  Toujours monter et descendre de l'échelle le visage face à l'échelle.

-  Bien se tenir lors de la montée ou de la descente sur l'échelle. En cas de travaux sur l'échelle, bien

se tenir ou prendre d'autres mesures de sécurité lorsque ceci n'est pas possible.



N'utilisez pas l'échelle pour franchir un obstacle, ou ne la transformez pas en pont.

- Portez des chaussures de travail solides et adaptées, lorsque vous montez sur l'échelle.



Évitez de travailler sur l'échelle en exerçant une charge unilatérale, par exemple en perçant d'un côté un matériau dur (par ex. tuile ou béton).

- Ne restez pas trop longtemps sur l'échelle sans effectuer de pauses régulières (la fatigue est une source de danger). Descendez immédiatement de l'échelle, lorsque vous ressentez des signes de fatigue.



Pour avoir accès à un niveau en hauteur, les échelles simples doivent être posées, en dépassant d'au moins 1 m le point d'appui.

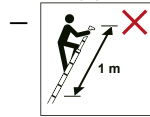

Ne jamais monter après le

dernier mètre de l'échelle simple.

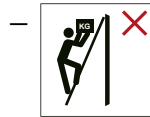

Transportez uniquement des objets légers

- et maniables, lorsque vous vous trouvez sur l'échelle.
- Lorsque vous travaillez sur l'échelle, toujours vous y tenir d'une main, ou si cela s'avère impossible, prenez des mesures de sécurité supplémentaires.
 -  Avant utilisation de l'échelle, assurez-vous que les dispositifs de blocage de l'échelle fonctionnent, et que toutes les sections dépliées sont bien verrouillées, avant de monter sur l'échelle. Utilisez uniquement l'échelle, lorsqu'elle fonctionne parfaitement.
 - Avant de monter sur l'échelle, assurez-vous qu'aucune conduite ou tuyau, aucune fenêtre ou porte non sécurisée, et aucune avancée de mur ne se trouve dans les environs.
 - Ne pas utiliser l'échelle, lorsqu'un ou plusieurs embouts anti-dérapants manquent sur le socle, ou que des dommages sont visibles.
 - Installez l'échelle de manière à la laisser toujours accessible.
 - Montez sur l'échelle échelon après échelon, et ne sautez pas plusieurs échelons.
 - Ne glissez pas le long des poteaux.
 - Si besoin, assurez-vous de la stabilité de l'échelle en prenant des mesures supplémentaires, par ex. en amarrant l'échelle à un point d'ancrage fixe.
 - Lorsque vous travaillez à plus grande hauteur, sécurisez l'échelle avec des mesures supplémentaires.
 - Transportez uniquement l'échelle lorsqu'elle est entièrement repliée, et attachée avec sa sangle.
 - Ne déplacez pas l'échelle, lorsque quelqu'un se trouve dessus.
 - Ne pas poser d'outils ou d'objets sur les échelons, et ne rien accrocher à l'échelle.
 - Lorsque vous vous trouvez sur l'échelle, ne tirez pas avec force sur des objets, et n'exercez pas de pression forte sur des objets. L'échelle pourrait autrement se renverser.
 - Portez toujours des vêtements près du corps, lorsque vous montez sur l'échelle. Les vêtements amples peuvent se coincer dans la structure de l'échelle, et provoquer votre chute de l'échelle.
 - Ne pas rallonger l'échelle de façon provisoire, et ne jamais modifier la forme et la fonction-

nalité de l'échelle d'aucune manière.

- L'échelle ne doit jamais être posée dans une nouvelle position en étant attrapée par le haut.
- Être vigilant(e) en cas d'utilisation en plein vent.

Première mise en service

Vérifier l'échelle et le contenu de la livraison

⚠ AVERTISSEMENT !

Risque de blessures !

Lorsque vous utilisez une échelle endommagée, ou que vous utilisez l'échelle de façon inappropriée, le risque de blessures est très élevé.

- Après livraison et avant la première utilisation du produit, vérifiez l'échelle afin de constater l'état et le fonctionnement de toutes les pièces.

⚠ AVERTISSEMENT !

Risque d'asphyxie !

Lorsque des enfants jouent avec le matériel d'emballage, ils peuvent y être pris au piège, et s'étouffer.

- Ne laissez pas les enfants jouer avec le film d'emballage.

REMARQUE !

Risque d'endommagement !

Si vous ouvrez l'emballage imprudemment avec un couteau aiguisé ou à l'aide d'autres objets pointus,

vous risquez d'endommager l'échelle.

- Ouvrez l'emballage avec précaution :

1. Retirez l'échelle de l'emballage.
2. Vérifiez si la livraison est complète (voir **figure A**).
3. Vérifiez si l'échelle ou les différentes pièces présentent des dommages. Si c'est le cas, n'utilisez pas l'échelle. Adressez-vous au service après-vente du fabricant, dont l'adresse est indiquée sur la carte de garantie.

Monter les capuchons de protection (mur)

- Montez les deux capuchons de protection avec les deux vis fournies avant utilisation (voir **figure. I**).
- N'utilisez JAMAIS l'échelle sans capuchon de protection.

Montage du socle

⚠ ATTENTION !

Risque de blessures et dommages matériels !

Lors du montage du socle, l'échelle peut se renverser. Il existe alors un risque de blessures ou de dommages matériels.

- Lors du montage du socle, veillez à ce que l'échelle ne se renverse pas.

– Si nécessaire, faites appel à une deuxième personne pour le montage.

1. Placez le pied d'appui ❷ avec les capuchons antidérapants ❸ sur le sol (voir **figure H**).
2. Enfichez les poteaux ❹ dans le socle, de manière à superposer les trous de montage des poteaux et ceux du socle.
3. Enfichez les vis à tête hexagonale ❺ dans les trous de montage.
4. Fixez les vis avec les écrous.

ATTENTION ! – Les points suivants doivent être vérifiés avant l'utilisation de l'échelle télescopique :

- Vérifiez que les barres / pieds (pièces à la verticale) / échelons / support le plus élevé / pied d'appui ne sont pas tordus, courbés, vrillés, bosselés, fissurés, corrodés ou pourris.
- Vérifiez que les barres / pieds (pièces à la verticale) / échelons / support le plus élevé / pied d'appui sont en bon état autour des points de fixation d'autres pièces.
- Vérifiez que les fixations (habituellement les clous, vis, boulons) ne sont pas manquantes, desserrées ou corrodées.
- Vérifiez que les barres / pieds (pièces à la verticale) / échelons / support le plus élevé / pied d'appui ne sont pas manquants, des-

serrés, fortement usés, corrodés ou endommagés.

- Vérifiez que les mécanismes de verrouillage et les témoins de verrouillage fonctionnent parfaitement, et que les segments d'échelon se verrouillent conformément aux instructions.
- Vérifiez que les pieds en caoutchouc ne sont pas manquants, desserrés, fortement usés, corrodés ou endommagés.
- Vérifiez que l'échelle ne présente aucune impureté (par ex. salissures, peinture, huile ou graisse).
- Vérifiez si les témoins de verrouillage fonctionnent et sont visibles.
- Vérifiez l'absence de fissure sur les fixations et d'autres défauts comme par exemple des pièces cassées.
- Veillez à ce qu'il n'y ait aucun mouvement relatif entre les supports et les échelons /marches.

Si l'une des vérifications énoncées ci-dessus ne vous apporte pas satisfaction, ne **PAS** utiliser l'échelle !

Utilisation de l'échelle

⚠ AVERTISSEMENT !

Risque de blessures graves !

Lorsque vous utilisez l'échelle de façon inappropriée, vous pouvez vous blesser, et blesser d'autres personnes.

– Montez uniquement sur l'échelle, si vous :

- avez installé l'échelle de façon appropriée dans un lieu adapté, conformément aux instructions,

-  portez des chaussures solides,

- avez lu attentivement et compris toutes les informations du chapitre «Sécurité».

– Avant de monter sur l'échelle, assurez-vous que les dispositifs de blocage de l'échelle fonctionnent, et que toutes les sections dépliées sont bien verrouillées.

– Lorsque l'échelle est dépliée, ne laissez pas les enfants seuls et sans surveillance.

– Ne montez pas sur les trois derniers échelons supérieurs de l'échelle.

– Ne pas déplacer l'échelle tant que vous êtes debout dessus. Assurez-vous que l'échelle est attachée correctement, lorsque vous la déplacez.

– Montez uniquement sur l'échelle, après l'avoir positionnée dans un angle d'installation correct de 75 ° (angle d'inclinaison 1:4).

⚠ ATTENTION !

Risque d'écrasement !

Si vous faites preuve d'imprudence en dépliant ou repliant l'échelle, vous pouvez vous coincer ou vous écraser les doigts.

– Restez prudents en dépliant ou repliant l'échelle.

– En repliant l'échelle, veillez à ce que vos doigts, mains et bras se trouvent à hauteur des boutons de déverrouillage activés.

Dispositif de blocage

Au moyen des dispositifs de blocage se trouvant sur les échelons ⑤, chaque section de l'échelle est verrouillée séparément, lorsque vous dépliez l'échelle.

– Vérifiez toujours si toutes les sections sont correctement verrouillées, avant de monter sur l'échelle :

- Le dispositif de blocage d'une section est **verrouillé**, lorsque la partie rouge **n'est pas visible** à côté des deux boutons de déverrouillage ① d'un échelon (voir **figure B**).

Lorsque vous exercez une pression sur l'échelon correspon-

dant, celui-ci ne glisse pas vers le bas.

- Le dispositif de blocage d'une section **n'est pas verrouillé**, lorsque la partie rouge est **visible** à côté d'un ou des deux boutons de déverrouillage ① d'un échelon (voir **figure C**). Lorsque vous exercez une pression sur l'échelon correspondant, celui-ci glisse vers le bas.
- Veuillez noter que, lorsque vous dépliez l'échelle de haut en bas, chaque section sera uniquement verrouillée, lorsque vous aurez déplié l'échelle sur sa longueur totale.

Déplier l'échelle

Déplier l'échelle sur quelques échelons



Si vous ne dépliez pas l'échelle sur toute sa longueur, le bloc ⑧ formé doit se trouver sur l'extrémité supérieure de l'échelle, composé des échelons restants, qui n'auront pas été dépliés.

1. Placez l'échelle sur une surface stable et plane.
2. Stabilisez l'échelle, en plaçant un pied sur le socle ②.
3. Dépliez l'échelle du bas vers le haut, échelon par échelon, jusqu'à obtenir la longueur souhaitée (voir **figure D**).

À l'aide du dispositif de blocage, chaque section est automatiquement verrouillée, dès que vous avez déplié au maximum l'échelon ⑤ correspondant.

4. Assurez-vous que chaque section de l'échelle est verrouillée, avant de monter sur l'échelle (voir chapitre «Dispositif de blocage»).

Déplier l'échelle jusqu'à sa longueur totale

1. Placez l'échelle sur une surface stable et plane.
2. Stabilisez l'échelle, en plaçant un pied sur le socle ②.
3. Dépliez l'échelle du haut vers le bas, échelon par échelon, jusqu'à sa longueur totale (voir **figures E et F**).

Veuillez noter que les dispositifs de blocage de l'échelle seront uniquement verrouillés, lorsque vous aurez déplié l'échelle sur sa longueur totale.

4. Assurez-vous que chaque section d'échelle est verrouillée, avant de monter sur l'échelle (voir chapitre «Dispositif de blocage»).

Replier l'échelle



Lorsque vous actionnez les touches de déverrouillage inférieures (sur le deuxième échelon du bas), tous

les échelons de la partie supérieure sont automatiquement déverrouillés et repliés. Si vous commencez par l'un des échelons supérieurs, seuls les échelons se trouvant au-dessus sont déverrouillés ; les échelons inférieurs doivent être déverrouillés séparément.

1. Assurez-vous que l'échelle se trouve sur une surface stable et plane.
2. En repliant l'échelle, veillez à ce que vos doigts, mains et bras se trouvent à hauteur des boutons de déverrouillage ❶ activés.
3. Appuyez sur les deux boutons de déverrouillage d'un échelon en les orientant vers le milieu de l'échelle, de manière à ce que la zone rouge soit visible en dessous. (voir **figure G**).

Le dispositif de blocage se déverrouille, et le reste de l'échelle situé au-dessus de l'échelon se replie.

Nettoyage et maintenance

AVERTISSEMENT !

Risque de blessures !



Risque de blessure en cas de manipulation inappropriée ; lorsque les échelons ou les poteaux sont encrassés, vous risquez de glisser légèrement, de tomber de l'échelle, et de vous blesser.

- Gardez l'échelle dans un état propre. Après chaque utilisation et avant de replier l'échelle, retirez les impuretés, par ex. salissures, résidus de peinture etc.
- Essayez toujours les échelons.
- Confiez exclusivement les travaux de réparation et de maintenance à des spécialistes.
- En cas de réparation ou de remplacement de pièces, comme les pieds p. ex., il est nécessaire de prendre contact avec le fabricant ou le vendeur.

REMARQUE !

Risque d'endommagement !

Tout nettoyage inapproprié peut entraîner des dommages.

- N'utilisez aucun produit de nettoyage agressif, aucune brosse métallique ou en nylon, ainsi qu'aucun ustensile de nettoyage tranchant ou métallique tel qu'un couteau, une spatule dure ou un objet similaire. Vous risqueriez d'endommager les surfaces du produit.
- Veillez à ce que les embouts de protection et les embouts anti-dérapants du socles restent exempts de salissures, de chutes de ponçage et autres impuretés similaires. Ceci peut endommager la surface.

- Nettoyez l'échelle avec un balai ou un chiffon.
- Séchez soigneusement l'échelle, et plus particulièrement ses échelons, après l'avoir nettoyée.
- Ne jamais effectuer de votre propre initiative de travaux de réparation et d'entretien sur l'échelle. Adressez-vous au service après-vente du fabricant, dont l'adresse est indiquée sur la carte de garantie, ou à un atelier spécialisé. Tout recours en responsabilité et en garantie deviennent caduc dans le cas de dommages découlant d'une réparation réalisée de votre propre initiative ou d'une mauvaise manipulation.
- Ne pas modifier la construction de l'échelle.

Transport et rangement

- Toujours entreposer l'échelle à l'état replié et verrouillé en la gardant en position si possible droite, p. ex. l'accrocher à un dispositif de suspension au niveau des montants ou bien la poser sur une surface plane et propre.
- Toujours entreposer l'échelle là où elle risque de ne pas être détériorée par des véhicules, des objets lourds ou de la saleté.
- Toujours entreposer l'échelle de manière à ce qu'elle ne constitue pas de risque de trébuchement ou un obstacle.
- Toujours entreposer l'échelle de manière sécurisée, là où elle est inaccessible et ne peut donc être utilisée à des fins criminelles.
- En cas d'utilisation en continu et donc d'accès libre (p. ex sur un échafaudage), toujours sécuriser l'échelle contre une utilisation par des personnes non autorisées afin de bloquer l'accès à de telles personnes (p. ex. enfants qui jouent).
- Après chaque utilisation, repliez entièrement l'échelle, et sécurisez-la au moyen de la sangle **4** afin de l'empêcher de s'ouvrir par mégarde.
- Stockez l'échelle dans un lieu sec.
- Stockez l'échelle hors de portée des enfants.
- Assurez-vous que les enfants non surveillés ne manipulent pas l'échelle.
- Entreposez l'échelle protégée de l'exposition directe aux rayons du soleil.
- L'échelle doit être stockée en position fermée et droite.

Cause d'accident

La liste de risques suivants est non exhaustive, et mentionne des dangers et exemples d'accident typiquement survenus lors de l'utilisation d'échelles. Prenez compte des risques indiqués lorsque vous utilisez l'échelle, afin de travailler en toute sécurité, et d'éviter tout accident.

a) Perte de stabilité

- 1) mauvaise position de l'échelle (par ex. mauvais angle d'installation pour une échelle simple, ou ouverture incomplète de l'escabeau) ;
- 2) glissement de l'extrémité inférieure de l'échelle vers l'extérieur, par ex. du mur auquel est appuyée l'échelle ;
- 3) glissade de l'échelle sur le côté, chute sur le côté et basculement de la marche supérieure (par ex. lorsque l'utilisateur se penche excessivement vers l'extérieur de l'échelle, ou que son maintien est insuffisant sur la marche supérieure) ;
- 4) mauvais état de l'échelle (embouts en caoutchouc manquants ou endommagés sur le socle) ;
- 5) l'utilisateur a quitté l'échelle simple à une hauteur élevée, sans aucune protection ;
- 6) surface inappropriée sur le lieu d'installation de l'échelle (par ex. sol instable, sol meuble, en pente, surfaces glissantes ou surfaces stables mais présentant des impuretés) ;
- 7) conditions météorologiques défavorables (par ex. vent) ;
- 8) collision de l'échelle, par ex. avec des véhicules ou des portes ;
- 9) mauvais choix d'échelle (par ex. échelle trop courte, usage non compatible).

b) Manipulation incorrecte

- 1) dresser l'échelle durant l'utilisation ;
- 2) montage et démontage de l'échelle ;
- 3) port d'objets lorsque l'utilisateur monte sur l'échelle.

c) Glissades, trébuchements et chutes

- 1) chaussures de travail inappropriées ;
- 2) échelons encrassés ;
- 3) comportement imprudent de l'utilisateur (par ex. monter les échelons deux par deux, glisser de l'échelle le long des poteaux).

d) Défaillance de la structure de l'échelle

- 1) mauvais état de l'échelle (par ex. poteaux endommagés, usure) ;
- 2) surcharge de l'échelle.

e) Risques électriques

- 1) travaux inévitables sous tension (par ex. dépannage) ;
- 2) installation de l'échelle à proximité directe de dispositifs électriques sous tension (par ex. lignes électriques aériennes à haute tension) ;
- 3) Endommagement des dispositifs électriques par des échelles (par ex. revêtements ou isolations de protection) ;
- 4) mauvaise sélection du type d'échelle pour les travaux électriques.

Données techniques

Modèle:	BT-TL035
Charge maximale admissible:	150 kg
Longueur maximale:	3,81 m
Angle d'inclinaison:	65°–75°
Poids:	14,8 kg
Nombre maximal d'utilisateurs autorisé:	1
Numéro d'article:	7063088

Élimination**Élimination de l'emballage**

Éliminez l'emballage selon les sortes. Mettez le carton dans la collecte de vieux papier, les films dans la collecte de recyclage.

Élimination de l'échelle

Éliminez l'échelle selon les dispositions et lois en vigueur dans votre pays.

Algemeen

Lees de gebruiksaanwijzing en bewaar deze!



Deze gebruiksaanwijzing behoort bij de aluminium telescopische ladder van 3,81 m (hierna "ladder" genoemd). Hij bevat belangrijke informatie over veiligheid en gebruik.

Lees de gebruiksaanwijzing, met name de veiligheidsinstructies, zorgvuldig door voordat u de ladder gebruikt. Het negeren van de gebruiksaanwijzing kan leiden tot zware verwondingen of beschadiging van de ladder.

De gebruiksaanwijzing is gebaseerd op de in de Europese Unie geldende normen en regels. Let in het buitenland ook op landspecifieke richtlijnen en wetgeving.

Als u de ladder doorgeeft aan derden, moet u ook absoluut deze gebruiksaanwijzing overhandigen.

Verklaring van de symbolen

De volgende symbolen en signaalwoorden worden in deze gebruiksaanwijzing, op de ladder of op de verpakking gebruikt.



Dit symbool / signaalwoord duidt op een gevaar met een gemiddeld risico dat, als het niet wordt vermeden, kan leiden tot zware verwondingen of de dood.



Dit symbool / signaalwoord duidt op een gevaar met een gering risico dat, als het niet wordt vermeden, kan leiden tot lichte of middelzware verwondingen.



Dit signaalwoord waarschuwt voor mogelijke materiële schade.



Dit symbool geeft nuttige aanvullende informatie over het gebruik.



TÜV

Rheinland bevestigt dat de telescooppladder voldoet aan de ter zake doende eisen voor een veilig product.



Lees en begrijp de gebruiksaanwijzing voordat u de ladder gebruikt.



Waarschuwing, val van de ladder! Bij onjuiste omgang bestaat

letselgevaar. U kunt snel wegglijden of van de ladder vallen en letsel oplopen.



Plaats de ladder met „Back“ in de richting van de wand en „Front“ in de richting van de gebruiker.



Let bij het plaatsen van de ladder op de noodzakelijke hellingshoek. De hellingshoek / plaatsingshoek van de ladder moet ongeveer 75° bedragen (verhouding 1:4).



Let op het maximale draagvermogen van 150 kg.



Zorg ervoor dat de ladder minstens 1 meter oversteek vanaf het steunpunt heeft.



Verricht altijd een visuele controle voordat u de ladder gebruikt.



Controleer altijd de poten van de ladder voordat u de ladder gebruikt.



Zet het bovenste en onderste uiteinde van de ladder vast.



Het maximaal toegestane aantal gebruikers op de ladder bedraagt 1. Zorg ervoor dat er zich altijd maar één

persoon tegelijk op de ladder bevindt.



Vermijd het zijdelings overhangen.



Zijdelings afstappen van de ladder is niet toegestaan.



Wees er zeker van dat er geen verontreinigingen aanwezig zijn op de plek waar de ladder staat.



Plaats de ladder alleen op een stevige ondergrond.



Er is slechts één persoon toegestaan op

iedere beklimbare kant van de ladder.

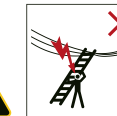

Waarschuwing, elektrisch gevaar! Let bij het verplaatsen van de ladder op gevaar door stroomleidingen.

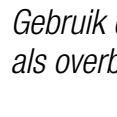
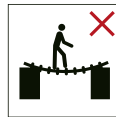

Gebruik de ladder niet als overbrugging.

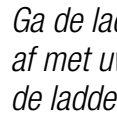

Ga de ladder altijd op en af met uw gezicht naar de ladder toe.



Let erop dat de bovenkant van de ladder goed aanligt.



Gebruik de ladder niet op een oneffen of losse ondergrond.



Let bij het gebruik van de ladder op de juiste opstelrichting.

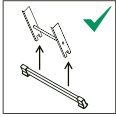

De ladder mag alleen in combinatie met de aan de poten bevestigde stabiliteitsbalk worden gebruikt.



Voor het gebruik van de ladder moeten alle uitgeschoven sporten vergrendeld zijn.

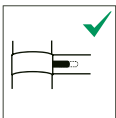

Sport vergrendeld.

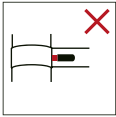

Sport ontgrendeld.

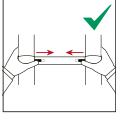

Bij het inschuiven van de ladder

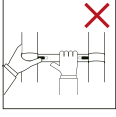

moeten de handen zich aan de stijlen bevinden en mogen ze geen enkel moment op de sporten worden gelegd.

Veiligheid

Correct gebruik

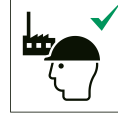

De ladder is uitsluitend ontworpen als

klimwerktuig met een maximale belasting van 150 kg. De ladder is bedoeld voor huishoudelijk en professioneel gebruik.

De ladder is uitsluitend ontworpen als aanlegladder, d.w.z. de ladder moet met een hellingshoek van ca. 1:4 tegen een object worden geplaatst.

Gebruik de ladder alleen zoals beschreven in deze gebruiksaanwijzing. Elk ander gebruik geldt als niet doelmatig en kan leiden tot materiële schade of zelfs tot persoonlijk letsel. De ladder is geen kinderspeelgoed. De fabrikant of de handelaar is niet aansprakelijk voor schade die voortvloeit uit ondoelmatig of onjuist gebruik.

Veiligheidsinstructies

⚠ WAARSCHUWING!

Gevaar voor ernstig letsel!

Bij onjuist gebruik van de ladder ontstaan er risico's die kunnen leiden tot ernstige verwondingen met mogelijk zelfs dodelijke afloop.

-  Gebruik de ladder alleen als u zich gezond en fit voelt. Bepaalde omstandigheden, zoals het gebruik van medicijnen, alcohol of verdovende middelen, kunnen bij het gebruik van de ladder een verhoogd risico vormen voor uw veiligheid.
- Zorg ervoor dat tijdens het vervoer van de ladder op dakdragers of in een vrachtwagen de ladder op passende wijze is vastgemaakt om persoonlijk letsel en materiële schade te voorkomen.
-  Controleer de ladder na de levering en voor de eerste ingebruikname om de toestand en de werking van alle onderdelen vast te stellen.
-  Voer aan het begin van elke werkdag waarop u de ladder gebruikt een visuele controle uit op beschadiging en veilig gebruik van de ladder.
- Zorg ervoor dat de ladder geschikt is voor het desbetreffende doeleinde.
-  Gebruik de ladder niet als deze is beschadigd.
- Verwijder alle verontreinigingen van de ladder, bijv. natte verf, vuil, olie of sneeuw, voordat u de ladder gebruikt.
- Voor het gebruik van een ladder op het werk dient een risico-analyse plaats te vinden die rekening houdt met de wettelijke voorschriften van het land waar de ladder wordt gebruikt.
- De ladder moet op de juiste manier worden geplaatst, bijv. met de juiste plaatsingshoek voor aanleunladders (hellingshoek ca. 1:4).
-  Blokkeerinrichtingen, voor zover aanwezig, moeten voor het gebruik volledig vergrendeld zijn.
-  De ladder moet op een egale, horizontale en onbeweegbare ondergrond staan.
-  Een aanlegladder dient tegen een vlak, stevig oppervlak te leunen en moet voor het gebruik worden geborgd, bijv. door de aanlegladder vast te maken of door een geschikte voorziening.
- De ladder mag nooit van bovenaf in een nieuwe positie worden gebracht.
- Wanneer de ladder is geplaatst, moet rekening worden gehouden met mogelijke botsingen, bijv. met voetgangers, voertuigen of

deuren. Sluit, indien mogelijk, deuren en ramen in het werkbereik, met uitzondering van nooduitgangen.

-   Controleer uw omgeving op mogelijke gevaren, zoals bijv. vrij hangende hoogspanningsleidingen of andere open elektrische installaties voordat u de ladder plaatst en er op klimt.
- Zet de ladder altijd op de poten en niet op de sporten of treden.
-  Plaats de ladder niet op gladde oppervlakken (bijv. ijs, glimmende oppervlakken of duidelijk verontreinigde, vaste oppervlakken), als niet door aanvullende maatregelen wordt voorkomen dat de ladder wegglijdt of dat de verontreinigde plekken voldoende schoon zijn.
-  Overschrijd in geen geval de toegestane maximale belasting van de ladder. Het maximale draagvermogen van de ladder bedraagt 150 kg.
-  Leun niet te ver van de ladder af als u erop staat. Sta altijd met beide voeten stevig op dezelfde

sport en houd het midden van uw lichaam (navel) tussen de stijlen.

- Klim nooit boven de ladder uit zonder aanvullende veiligheidsvoorzieningen. Zet de ladder vast of gebruik een geschikte voorziening die zorgt voor een stevige en veilige stand.
-  Gebruik de bovenste drie sporten van de ladder niet om op te staan. Let op, de bovenste legger is geen sport. De bovenste legger mag ook niet worden gebruikt als standvlak.
- Gebruik de ladder alleen voor eenvoudige en kortdurende werkzaamheden.
-   Gebruik de ladder niet voor werkzaamheden aan elektrische componenten / installaties. De ladder is gemaakt van geleidend materiaal. Voor onvermijdbare werkzaamheden onder elektrische spanning mag u geen geleidende ladders gebruiken.
- Gebruik de ladder bij ongunstige weersomstandigheden niet buitenshuis, bijv. bij harde wind of storm.
- Zorg ervoor dat kinderen niet met de ladder spelen. Laat een opgestelde ladder niet onbewaakt achter.

- Houd kinderen uit de buurt van de ladder.
- Sluit, indien mogelijk, deuren en ramen in het werkbereik, met uitzondering van nooduitgangen.



Ga de ladder altijd op en af met uw gezicht naar de ladder toe.



Houd u goed vast tijdens het op- en afdalen van de ladder.

Tijdens werkzaamheden op de ladder vasthouden of andere veiligheidsmaatregelen nemen, als dit niet mogelijk is.



Gebruik de ladder niet als overbrugging of als brug.

- Draag geschikte, stevige schoenen als u op de ladder stapt.



Vermijd werkzaamheden op de ladder met eenzijdige belasting, bijvoorbeeld het aan weerszijden boren door hard materiaal (bijv. stenen of beton).

- Blijf niet te lang op de ladder staan zonder regelmatige onderbreking (vermoeidheid is een risico). Ga meteen van de ladder af als u vermoeidheid constateert.



Aanlegladders die worden gebruikt voor

de toegang tot hoger gelegen niveaus, moeten minstens 1 meter voorbij het steunpunt worden uitgeschoven.



Ga niet hoger dan tot de

laatste meter van de aanlegladder.



Draag alleen lichte, handzame voorwerpen als u zich op de ladder bevindt.

- Houd u bij de werkzaamheden op de ladder altijd met één hand vast of, als dat niet mogelijk is, neem aanvullende veiligheidsmaatregelen.



Controleer voor gebruik of de blokkeerinrichtingen

van de ladder functioneren en alle uitgeschoven segmenten op de juiste manier zijn vergrendeld, voordat u op de ladder stapt. Gebruik de ladder alleen als deze correct functioneert.

- Verzekert u ervan dat er zich geen leidingen of buizen, onafgesloten ramen en deuren of uitstekende delen in uw directe omgeving bevinden voordat u op de ladder stapt.
- Gebruik de ladder niet als één of meerdere slipvaste voeten van de

- stabiliteitsbalk missen of zichtbaar beschadigd zijn.
- Plaats de ladder zodanig dat deze altijd vrij toegankelijk is.
- Beklim de ladder sport voor sport en sla geen meerdere sporten over.
- Glijd niet langs de stijlen naar beneden.
- Zeker indien nodig de stabiliteit van de ladder door aanvullende maatregelen, bijv. door het vastmaken van de ladder aan een vaste verankering.
- Als u op grotere hoogte werkt, zeker dan de ladder door aanvullende maatregelen.
- Vervoer de ladder alleen als deze volledig is ingeschoven en door middel van de riem is vastgezet.
- Verschuif de ladder niet als er iemand op staat.
- Leg geen gereedschap of voorwerpen op de sporten en hang niets aan de ladder.
- Trek niet hard aan voorwerpen en oefen geen sterke druk uit op voorwerpen als u op de ladder staat. De ladder kan daardoor omvallen.
- Draag altijd nauw aansluitende kleding als u op de ladder stapt. Wijd zittende kleding kan ergens achter blijven haken en ertoe leiden dat u van de ladder valt.

- Verleng de ladder niet tijdelijk en verander de vorm en functie evenmin op een andere manier.
- De ladder mag nooit van bovenaf in een nieuwe positie worden gebracht.
- Houd bij gebruik buitenshuis rekening met de wind.

Extra conform Warenwet Toepassing en plaatsing

I. Algemeen

- Stel draagbaar klimmaterieel zorgvuldig op. Ga met overleg te werk. Plaats draagbaar klimmaterieel niet ondersteboven, achterstevoren of tegen ronde of smalle zuilen e.d..
- Plaats draagbaar klimmaterieel nooit op tafels, kisten, kratten of een ander onstabiel stavlak.
- Pas op! Metalen draagbaar klimmaterieel is geleidend voor elektriciteit. Plaats metalen draagbaar klimmaterieel op minimaal 2 meter van niet-geïsoleerde, onder spanning staande elektrische delen.

II. Voor draagbaar klimmaterieel welk tegen een muur, wand of gevel wordt geplaatst

- Stel draagbaar klimmaterieel op tegen een stevig dragend punt, nooit tegen een raam.

Beklimming en gebruik

- Beklim draagbaar klimmaterieel zonder platform nooit hoger dan de vierde standplaats van bovenaf.
- Draag bij het gebruik van draagbaar klimmaterieel geen slippers, schoenen met hoge hak of klompschoenen.
- Draag bij het gebruik van draagbaar klimmaterieel geen schoeisel met gladde of vervuilde zolen.
- Ga nooit met één voet op draagbaar klimmaterieel en met de andere voet op bijvoorbeeld een raamkozijn staan.

Onderhoud en opslag

- Vernietig gebroken, versleten of onherstelbaar beschadigd draagbaar klimmaterieel.
- Berg draagbaar klimmaterieel zodanig op, dat doorhangen wordt voorkomen.

Eerste ingebruikname

Omvang van de levering en ladder controleren

WAARSCHUWING!

Kans op letsel!

Als u een beschadigde ladder gebruikt of de ladder niet juist gebruikt, is er een grote kans op letsel.

- Controleer de ladder na de levering en voor de eerste ingebruikname om de toestand en de werking van alle onderdelen vast te stellen.

WAARSCHUWING!

Verstikkingsgevaar!

Als kinderen met de verpakkingstof spelen, kunnen ze hierin verstrikt raken en stikken.

- Laat kinderen niet met de verpakkingstof spelen.

OPMERKING!

Kans op beschadigingen!

Als u de verpakking onvoorzichtig met een scherp mes of met andere scherpe voorwerpen opent, kan de ladder beschadigd raken.

- Ga bij het openen voorzichtig te werk:
 1. Haal de ladder uit de verpakking.
 2. Controleer of de levering volledig is (zie **afb. A**).
 3. Controleer of de ladder of de losse onderdelen beschadigd zijn. Neem de ladder niet in gebruik als dit het geval is. Neem via het op de garantiekaart vermelde serviceadres contact op met de fabrikant.

Beschermkappen (muur) monteren

- Monteer de twee beschermkappen met de twee meegeleverde schroeven voor gebruik (zie **afb. I**).
- Gebruik de ladder NOOIT zonder beschermkappen.

Stabiliteitsbalk monteren

⚠ VOORZICHTIG!

Kans op letsel en materiële schade!

De ladder kan bij de montage van de stabiliteitsbalk omvallen. Dit kan letsel of materiële schade veroorzaken.

- Let er bij de montage van de stabiliteitsbalk op dat de ladder niet omvalt.
 - Vraag eventueel een tweede persoon om te helpen bij de montage.
1. Plaats de voet **2** met de antislipdoppen **3** op de vloer (zie **afb. H**).
 2. Steek de stijlen **6** zodanig op de stabiliteitsbalk dat de aanwezige boorgaten in de stijlen en stabiliteitsbalk overeenkomen.
 3. Steek de bouten **9** door de voorgeboorde gaten.
 4. Zet de bouten vast met de moeren.

VOORZICHTIG! – Controleer de volgende punten alvorens de telescoopladder te gebruiken:

- Controleer of de stijlen / poten (rechtopstaande delen) / sporten / bovenste legger / voet niet zijn verbogen, krom getrokken, verdraaid, ingedeukt, gescheurd, gecorrodeerd of aangetast.
- Controleer dat de stijlen / poten (rechtopstaande delen) / sporten / bovenste legger / voet rondom de fixeerpunten voor andere delen in een goede toestand zijn.
- Controleer of de bevestigingen (gewoonlijk klinken, bouten, pennen) niet ontbreken en niet los zitten of gecorrodeerd zijn.
- Controleer dat de stijlen / poten (rechtopstaande delen) / sporten / bovenste legger / voet niet ontbreken of los, sterk versleten, gecorrodeerd of beschadigd zijn.
- Controleer of de blokkeermechanismen en de blokkeer-markeringen correct functioneren en de sportsegmenten volgens voorschrift vergrendelen.
- Controleer of de rubberen voeten niet ontbreken of los zitten, sterk versleten, gecorrodeerd of beschadigd zijn.
- Controleer of de ladder vrij is van verontreinigingen (bijv. vuil, verf, olie of vet).

- Controleer of de vergrendeling-indicatoren functioneren en zichtbaar zijn.
- Controleer de houders op scheuren en andere fouten, bijvoorbeeld gebroken onderdelen.
- Let erop dat er geen relatieve beweging tussen de leggers en de sporten/treden ontstaan.

Als één van bovengenoemde controles geen tevredenstellend resultaat oplevert, mag de ladder **NIET** worden gebruikt!

Ladder gebruiken

⚠ WAARSCHUWING!

Gevaar voor ernstig letsel!

Als u de ladder niet op de juiste manier gebruikt, kunt u zichzelf of andere personen verwonden.

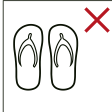
- Stap alleen op de ladder als u:
 - deze correct op een geschikte plek en volgens de aanwijzingen heeft neergezet,
 -  stevige schoenen draagt,
 - alle informatie in hoofdstuk "Veiligheid" zorgvuldig hebt gelezen en deze begrijpt.
- Controleer of de blokkeerinrichtingen van de ladder functioneren en alle uitgeschoven segmenten op de

juiste manier zijn vergrendeld, voordat u op de ladder stapt.

- Laat kinderen niet alleen en zonder toezicht bij de opgestelde ladder.
- Ga niet op de bovenste drie sporten van de ladder staan.
- Beweeg de ladder niet terwijl u erop staat.
- Zorg ervoor dat de ladder goed is gezekeerd als u deze verplaatst.
- Stap alleen dan op de ladder als u deze onder een correcte plaatsingshoek van 75° (hellingshoek 1:4) heeft opgesteld.

⚠ VOORZICHTIG!

Gevaar voor beknelling!

Als u bij het uitschuiven of inschuiven van de ladder onvoorzichtig te werk gaat, kunnen uw vingers ingeklemd of bekneld raken.

- Ga voorzichtig te werk bij het uiten inschuiven van de ladder.
- Let erop dat uw vingers, handen en armen zich tijdens het inschuiven op dezelfde hoogte bevinden als de te bedienen ontgrendel-knoppen.

Blokkeerinrichting

Met behulp van de blokkeerinrichtingen op de sporten ⑤ worden de afzonderlijke ladder-

segmenten vergrendeld als u de ladder uitschuift.

- Controleer altijd of alle segmenten goed zijn vergrendeld, voordat u op de ladder stapt:
 - De blokkeerinrichting van een segment is **vergrendeld** als naast de beide ontgrendelknoppen ❶ van een sport de rode markering **niet zichtbaar** is (zie **afb. B**). Wanneer u druk uitoefent op de betreffende sport, laat deze zich niet naar beneden schuiven.
 - De blokkeerinrichting van een segment is **niet vergrendeld** als naast één of beide ontgrendelknoppen ❶ van een sport de rode markering **zichtbaar** is (zie **afb. C**). Wanneer u druk uitoefent op de betreffende sport, laat deze zich naar beneden schuiven.
- Let erop dat als u de ladder van boven naar beneden uitschuift, de afzonderlijke segmenten pas dan vergrendelen als de ladder over de volledige lengte is uitgeschoven.

Ladder uitschuiven

Ladder gedeeltelijk uitschuiven



Als de ladder niet over de volledige lengte wordt uitgeschoven, moeten de

overige ingeschoven segmenten zich aan de bovenkant van de ladder bevinden ❸.

1. Plaats de ladder op een stevige en vlakke ondergrond.
2. Stabiliseer de ladder door één voet op de stabilisatiebalk ❷ te zetten.
3. Schuif de ladder van onder naar boven, sport voor sport uit tot op de gewenste lengte (zie **afb. D**). Met behulp van de blokkeerinrichting wordt elk segment automatisch vergrendeld zodra de betreffende sport ❹ volledig is uitgeschoven.
4. Controleer of elk ladder-segment vergrendeld is voordat u op de ladder stapt (zie alinea „Blokkeerinrichting“).

Ladder volledig uitschuiven

1. Plaats de ladder op een stevige en vlakke ondergrond.
2. Stabiliseer de ladder door één voet op de stabilisatiebalk ❷ te zetten.
3. Schuif de ladder van boven naar beneden, sport voor sport volledig uit (zie **afb. E** en **F**). Let er daarbij op dat de blokkeerinrichtingen van de ladder pas dan vergrendelen als de ladder over de volledige lengte is uitgeschoven.
4. Controleer of elk ladder-segment vergrendeld is voordat u op de

ladder stapt (zie alinea „Blokkeerinrichting“).

Ladder inschuiven



Als u de onderste ontgrendel-knoppen (op de tweede sport van onderen) bedient, worden alle sporten van het daarboven liggende deel van de ladder automatisch ontgrendeld en ingeschoven. Als u bij één van de bovenste sporten begint, worden alleen de daarboven liggende sporten ontgrendeld en de eronder liggende sporten moeten afzonderlijk worden ontgrendeld.

1. Zorg ervoor dat de ladder op een stevige en vlakke ondergrond staat.
2. Let erop dat uw vingers, handen en armen zich tijdens het inschuiven op dezelfde hoogte bevinden als de te bedienen ontgrendel-knoppen ❶.
3. Druk beide ontgrendel-knoppen van een sport naar het midden zodat de rode markering eronder zichtbaar wordt (zie **afb. D**). De blokkeerinrichting ontgrendelt en het resterende deel van de ladder boven de sport wordt ingeschoven.

Reiniging en onderhoud

⚠ WAARSCHUWING!

Kans op letsel!



Bij nalatig onderhoud is er kans op letsel, door verontreinigde sporten of stijlen kunt u gemakkelijk uitglijden, van de ladder vallen en zichzelf verwonden.

- Houd de ladder schoon. Verwijder na elk gebruik verontreinigingen zoals bijv. vuil, verfstrengen etc. voordat u de ladder inschuift.
- Veeg altijd de sporten af.
- Laat reparaties en onderhoud uitsluitend door vakkundige personen uitvoeren.
- Bij reparatie of vervanging van onderdelen zoals bijv. de voetjes, moet u indien nodig contact opnemen met de fabrikant of verkoper.

OPMERKING!

Kans op beschadigingen!

Onjuiste reiniging kan leiden tot beschadiging.

- Gebruik geen agressieve reinigingsmiddelen, borstels met metalen of nylon haren evenals scherpe of metalen voorwerpen zoals messen, harde spatels en dergelijke. Deze kunnen het oppervlak beschadigen.

- Houd de beschermkappen en de slipvaste voeten van de stabiliteitsbalk vrij van vuil, slijpsel en dergelijke. Deze kunnen het oppervlak beschadigen.
- Reinig de ladder met een veger of een doek.
- Droog de ladder en met name de sporten na de reiniging grondig af.
- Voer in geen geval zelf onderhouds- en reparatiewerkzaamheden uit aan de ladder. Neem via het op de garantiekaart vermelde serviceadres contact op met de fabrikant of met een vakman. Bij zelfstandig uitgevoerde reparaties of verkeerd onderhoud komen de aansprakelijkheids- en garantieclaims te vervallen.
- Verander de constructie van de ladder niet.

Vervoer en opslag

- De ladder altijd met in elkaar geschoven en vergrendelde toestand in een zo mogelijk rechte positie bewaren, bijv. aan een ophangmogelijkheid aan de legger of geplaatst op een vlak, schoon oppervlak.
- De ladder altijd daar opslaan, waar hij niet door voertuigen, zware voorwerpen of verontreiniging beschadigd kan raken.
- De ladder altijd alleen daar opslaan, waar hij geen struikelgevaar en geen hindernis vormt.
- De ladder altijd alleen daar veilig opbergen, waar hij is beschermd tegen vrije toegang en zodoende niet voor criminele doeleinden kan worden gebruikt.
- De ladder is bij continu gebruik en de hiermee verbonden vrije toegang (bijv. op een steiger) altijd beschermen tegen het gebruik door onbevoegde personen, zodat een toegang door niet bevoegde personen (bijv. spelende kinderen) kan worden voorkomen.
- Schuif de ladder na elk gebruik volledig in en zet deze vast met behulp van de riem ④, om te voorkomen dat de ladder per ongeluk wordt uitgeschoven.
- Bewaar de ladder op een droge plaats.
- Bewaar de ladder buiten het bereik van kinderen.
- Zorg ervoor dat kinderen niet onbewaakt met de ladder spelen.
- Bewaar uw ladder beschermd tegen direct zonlicht.
- De opslag moet in gesloten en rechtopstaande positie gebeuren.

Ongeval-oorzaken

De hierna vermelde, onvolledige risico-lijst vermeldt de typische gevaren en voorbeelden van veelvoorkomende ongevallen tijdens het gebruik van ladders.

Neem de genoemde risico's in acht tijdens de omgang met de ladder als basis voor veilig werken, om ongevallen te voorkomen.

a) Instabiliteit

- 1) verkeerd plaatsen van de ladder (bijv. verkeerde plaatsingshoek bij aanlegladders of het niet volledig openen van sta-ladders);
- 2) wegglijden van de onderkant van de ladder naar buiten toe, bijv. van de wand weg waartegen de ladder is geplaatst.
- 3) het naar de zijkant wegglijden van de ladder, opzij vallen en kantelen van de bovenkant (bijv. door te ver buiten de ladder te leunen of door onvoldoende steun aan de bovenkant);
- 4) slechte staat van de ladder (ontbrekende of beschadigde rubberen voeten op de stabiliteitsbalk);
- 5) op hoogte van een niet vastgezette ladder afstappen;

- 6) ongeschikte ondergrond op de standplek van de ladder (bijv. instabiele, zachte bodem, afhellende bodem, gladde oppervlakken of verontreinigde, harde oppervlakken);
- 7) ongunstige weersomstandigheden (bijv. wind);
- 8) botsingen met een ladder, bijv. door voertuigen of deuren;
- 9) verkeerde ladder (bijv. te korte ladder, ongeschikt voor het doel).

b) Onjuiste gebruik

- 1) De ladder in uitgeschoven toestand omhoog zetten;
- 2) Opstelling en afbouwen van de ladder;
- 3) Het dragen van voorwerpen bij het beklimmen van de ladder.

c) Uitglijden, struikelen en vallen

- 1) ongeschikte schoenen;
- 2) verontreinigde sporten;
- 3) lichtzinnig gedrag van de gebruiker (bijv. twee treden tegelijk nemen, aan de stijlen naar beneden glijden).

d) Falende ladderconstructie

- 1) slechte toestand van de ladder (bijv. beschadigde stijlen, slijtage);
- 2) overbelasting van de ladder.

e) Gevaren door elektriciteit

- 1) onvermijdbare werkzaamheden aan elektriciteit (bijv. fouten opsporen);
- 2) het plaatsen van de ladder in de directe omgeving van elektrische, onder spanning staande onderdelen (bijv. vrij hangende hoogspanningsleidingen);
- 3) beschadiging van elektrische onderdelen door ladders (bijv. afdekkingen of beschermende isolatie);
- 4) verkeerd type ladder voor werkzaamheden aan elektriciteit.

Technische gegevens

Model:	BT-TL035
Maximale toegestane belasting:	150 kg
Maximale lengte:	3,81 m
Hellingshoek:	65° – 75°
Gewicht:	14,8 kg
Maximaal toelaatbare aantal gebruikers:	1
Artikelnummer:	7063088

Afvoer

Afvoer van de verpakking



Voer de verpakking gescheiden af. Doe papier en karton bij het oud papier, folie in de recycling-container.

Ladder afvoeren

Voer de ladder af overeenkomstig de wetten en bepalingen van uw land.

Informazioni generali

Leggere e conservare con cura il manuale di istruzioni!



Questo manuale d'istruzioni sono parte di questa scala telescopica in alluminio 3,81 m (in seguito chiamata semplicemente „scala“). Contiene indicazioni importanti per la sicurezza e l'utilizzo.

Leggere attentamente le istruzioni per l'uso e in particolare le importanti avvertenze in materia di sicurezza, prima di impiegare la scala. La mancata osservanza di queste istruzioni per l'uso può condurre a lesioni gravi o a danni alla scala.

Le istruzioni per l'uso si basano sulle normative e sulle regole in vigore nell'Unione Europea.

Nell'impiego all'estero, osservare anche le direttive e le leggi locali.

In caso di cessione della scala a terzi, si prega di consegnare assolutamente anche queste istruzioni per l'uso.

Spiegazione dei simboli

Su questa scala e sul relativo imballaggio vengono utilizzati i seguenti simboli e segnali di avvertenza.

⚠ AVVERTIMENTO!

Questi simboli/segnali di avvertenza indicano un pericolo con un grado di rischio medio che, se non evitato, può provocare morte o lesioni gravi.

⚠ ATTENZIONE!

Questi simboli / segnali di avvertenza indicano un pericolo con un grado di rischio basso che, se non evitato, può provocare lesioni contenute o lievi.

NOTA!

Questo segnale di avvertimento indica possibili danneggiamenti a cose.



Questo simbolo fornisce altre utili informazioni sull'uso e sull'applicazione.



Type Approved
Safety
Regular Production
Surveillance



www.tuv.com
ID 1419073782

Il certificato TÜV Rheinland garantisce che la scala telescopica risponde ai requisiti richiesti per un uso sicuro del prodotto.



Leggere e comprendere le istruzioni per l'uso, prima di impiegare la scala.



*Avvertenza, rischio di caduta dalle scale!
Sussiste un pericolo di*

lesioni in caso di utilizzo errato. Si potrebbe scivolare facilmente o cadere dalla scala e lesionarsi.



Collocare la scala con il retro „back“ rivolto verso la parete e il davanti „front“ rivolto verso l'utente.



Nel posizionare la scala, osservare il corretto angolo d'inclinazione. L'angolo d'inclinazione / angolazione di posizionamento della scala deve essere di 75° (rapporto 1:4).



Osservare i limiti di carico massimo di 150 kg.



Tenere presente che la distanza tra il punto di carico e l'estremità in alto della scala deve essere almeno di 1 m.



Eseguire sempre un controllo visivo della scala prima di utilizzarla.



Prima dell'uso verificare sempre i piedi della scala.



Stabilizzare le estremità superiori e inferiori della scala.



Il numero massimo di utenti sulla scala è 1. Assicurarsi che si trovi

sempre solo una persona sulla scala.



Evitare di sporgersi lateralmente.



Non è ammessa una discesa laterale dalla scala.



Assicurarsi che il pavimento del luogo di posizionamento della scala sia privo d'impurità.



Posizionare la scala solo su superficie piana.



Si ammette sempre solo una persona

su ciascun lato calpestabile della scala.

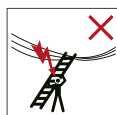

Avvertenza, rischio elettrico! Nel

trasporto della scala fare attenzione ai pericoli legati ai fili di corrente.



Non utilizzare la scala come ponte.



Salire o scendere con il viso rivolto sempre verso la scala.



Fare sempre attenzione al corretto

posizionamento dell'estremità superiore della scala.



Non utilizzare la scala su una superficie non piana o instabile.



Nell'uso della scala fare attenzione al suo corretto orientamento.

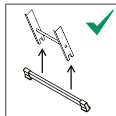

La scala può essere utilizzata solo in combinazione con lo stabilizzatore alla base di essa (piede di appoggio).



Prima dell'utilizzo della scala, tutti i pioli estesi devono essere bloccati.

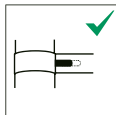

Piolo bloccato.

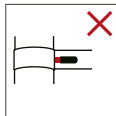

Piolo sbloccato.

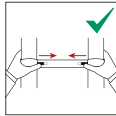

Nel salire sulla scala le mani devono

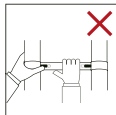

trovarsi sui pali esterni e non devono mai poggiare sui pioli durante il processo di salita.

Sicurezza

Utilizzo conforme allo destinazione d'uso



La scala è concepita

esclusivamente come sistema di risalita con un carico massimo di 150 kg. La scala è destinata all'uso domestico e professionale.

La scala è concepita esclusivamente come scala di appoggio, vale a dire deve essere appoggiata su un punto di appoggio con angolo d'inclinazione di ca. 1:4.

Utilizzare la scala solo come descritto nel presente manuale di istruzioni. Qualsiasi altro uso è da considerarsi non conforme e può provocare danni materiali o persino lesioni a persone. La scala non è un giocattolo.

Il produttore o il rivenditore declinano qualsiasi responsabilità per danni derivati da un uso non conforme o scorretto.

Avvertenze di sicurezza

⚠ AVVERTIMENTO!

Pericolo di lesioni gravi!

In caso di un impiego o un utilizzo scorretto della scala sussistono rischi che possono condurre a lesioni gravi o persino alla morte.

-  Utilizzare la scala solo se ci si trova in un buono stato di salute.

Determinate circostanze di salute, quali assunzione di medicinali o abuso di alcol o droghe possono esporre l'utente della scala a un elevato pericolo per la sua sicurezza.

- Nel trasportare la scala all'interno di un portabagagli o di un camion, accertarsi che le scale siano state adeguatamente fissate / posizionate, al fine di evitare danni a persone o a cose.

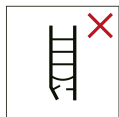

Controllare lo stato e il funzionamento di tutti i componenti della scala

dopo la consegna e prima di utilizzarla per la prima volta.

- All'inizio di ogni giornata di lavoro che prevede l'uso della scala, eseguire un controllo visivo riguardo a un uso sicuro e ad eventuali danni della scala.

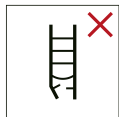

All'inizio di ogni giornata di lavoro che prevede l'uso della

scala, eseguire un controllo visivo riguardo a un uso sicuro e ad eventuali danni della scala.

- Assicurarsi che l'impiego della scala a pioli sia confacente a ognuno degli impieghi prefissati.

- Non utilizzare la scala se è danneggiata.

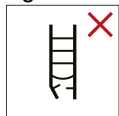

- Prima di utilizzare la scala, eliminare tutte le impurità presenti sulla scala, ad es. vernice umida, sporco, olio o neve.
- Prima di utilizzare una scala al lavoro dovrebbe essere eseguito

un esame di valutazione dei rischi sulla base delle norme giuridiche del paese in cui essa viene utilizzata.

- La scala deve essere collocata nella posizione corretta, ad es. ad un'angolazione di posizionamento adatta alle scale di appoggio (angolo d'inclinazione ca. 1:4).



L'utente è responsabile della sicurezza dei dispositivi di sbarramento, qualora apportati.

- La scala deve essere posizionata su superfici piane, orizzontali e immobili



- La scala di appoggio deve essere collocata su una superficie piana e solida, e fissata prima dell'uso, ad es. legandola o utilizzando un dispositivo di trattenuta adatto per garantirne la stabilità.



- La scala non deve mai essere spostata afferrandola dall'alto.
- Se la scala viene spostata, considerare il rischio di una possibile collisione, ad es. con passanti, attrezzi o porte. Se possibile, bloccare porte e finestre nell'ambiente di lavoro,

lasciando aperte invece le uscite di sicurezza.

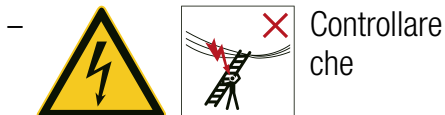

nell'ambiente circostante non vi siano fonti di pericolo, quali conduttori esterni ad alta tensione o altri componenti elettrici scoperti prima di posizionare la scala e salirvi.

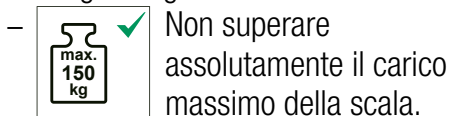
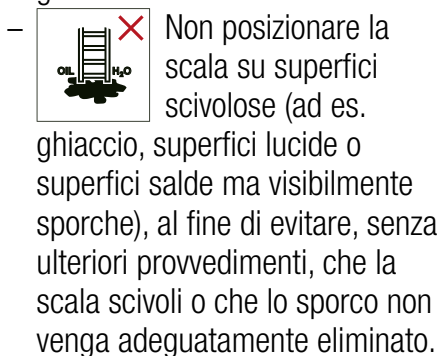
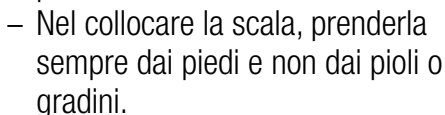

La portata massima della scala è di 150 kg.

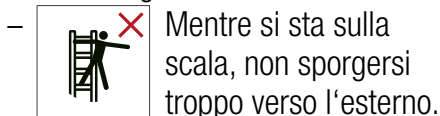

Sulla scala, stare sempre con entrambi i piedi sullo stesso livello e mantenere il proprio baricentro (ombelico) tra i due staggi.

– Non sporgersi per nessun motivo, senza ulteriori dispositivi di sicurezza, su altezze maggiori. Fissare la scala o utilizzare un adeguato dispositivo di blocco a garanzia di una posizione sicura.

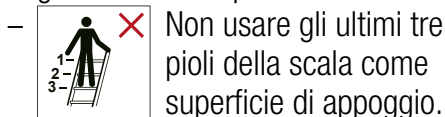

Attenzione, il supporto superiore non è un piolo. Il supporto superiore non deve essere mai utilizzato come superficie di appoggio verticale.

– Utilizzare la scala solo per lavori semplici e brevi.





– Non utilizzare la scala all'aperto in presenza di condizioni atmosferiche avverse, ad es. con vento forte o temporale.

– Impedire ai bambini di utilizzare la scala come un giocattolo. Non lasciare appoggiata una scala senza sorveglianza.

– Tenere lontani i bambini dalla scala.

- Se possibile, bloccare porte e finestre nell'ambiente di lavoro, lasciando aperte invece le uscite di sicurezza.

 Salire sulla scala sempre con il viso rivolto ad essa guardando in alto e scendere guardando in basso.

 Salire o scendere afferrandosi sempre ben stretti alla scala. Durante i lavori, afferrarsi alla scala o, se questo non fosse possibile, adottare altre misure di sicurezza.

 Non utilizzare la scala per superare distanze come ponte.

- Indossare calzature adeguate e chiuse se si sale sulla scala.

 Sulla scala, evitare i lavori che prevedono un carico unilaterale, come ad esempio trapanature laterali su materiali duri (ad es. mattone o cemento).

- Non lavorare ininterrottamente e a lungo sulla scala (la stanchezza è un pericolo). Scendere immediatamente dalla scala se si avvertono sintomi di stanchezza.

 Per raggiungere altezze maggiori, le scale di appoggio

dovrebbero essere prolungate di almeno 1 m a partire dal punto di appoggio.

  Non salire più in alto dell'ultimo metro della scala di appoggio.

 Sulla scala, portare solo oggetti leggeri e maneggevoli.

- Durante i lavori sulla scala, tenersi sempre fermi con una mano oppure, se questo non fosse possibile, applicare ulteriori misure di sicurezza.

 Prima dell'uso, assicurarsi che i dispositivi di blocco della scala funzionino e prima di salirvi, che tutte le sezioni estese siano bloccate a norma. Utilizzare la scala solo se è a norma.

- Prima di salire sulla scala, assicurarsi che nelle vicinanze non ci siano conduttori o tubi, porte o finestre non messe in sicurezza o elementi architettonici sporgenti.

- Non utilizzare la scala in assenza di uno o più tappi antiscivolo per i piedi di appoggio o in presenza di danneggiamenti.

- Collocare la scala in modo tale che abbia sempre un accesso libero.

- Salire sulla scala piolo dopo piolo, senza saltare più pioli in una volta sola.
- Non scendere scivolando lungo gli staggi.
- Se necessario, garantire la stabilità della scala mediante misure aggiuntive, ad es. legare la scala con fascio funicolare a un saldo punto di ancoraggio.
- Per lavori ad altezze elevate, fissare la scala mediante misure aggiuntive.
- Trasportare la scala solo se questa è completamente chiusa e assicurata con la cinghia.
- Non spostare la scala se una persona vi sta sopra.
- Non poggiare nessun attrezzo od oggetto sui pioli e non appendere nulla alla scala.
- Non tirare e non spingere con forza oggetti che si trovano sulla scala. In tal caso la scala potrebbe rovesciarsi.
- Indossare sempre un abbigliamento aderente quando si usa la scala. Un abbigliamento ampio può impigliarsi e causare una caduta dalla scala.
- Non allungare la scala in modo improvvisato e non apportare modifiche di altro tipo alla forma e alla funzionalità della scala.
- La scala non deve mai essere spostata afferrandola dall'alto.

- In caso di utilizzo all'aperto, fare attenzione al vento.

Primo utilizzo

Controllo della scala e del contenuto della confezione

⚠ AVVERTIMENTO!

Pericolo di lesione!

- Se si utilizza una scala danneggiata o la si usa in modo scorretto, sussiste un alto rischio di lesioni.
- Controllare lo stato e il funzionamento di tutti i componenti della scala dopo la consegna e prima di utilizzarla per la prima volta.

⚠ AVVERTIMENTO!

Pericolo di soffocamento!

- Se i bambini giocano con il materiale d'imballaggio, possono rimanervi incastrati e soffocare.
- Non far giocare i bambini con la pellicola dell'imballaggio.

NOTA!

Pericolo di danneggiamento!

- In caso di apertura poco attenta della confezione con un coltello affilato o altri oggetti appuntiti, la scala potrebbe essere danneggiata.
- Procedere con cautela durante l'apertura:

4. Estrarre la scala dalla confezione.
5. Verificare la completezza della fornitura (vedi **Fig. A**).
6. Verificare l'eventuale presenza di danni della scala o dei suoi componenti. In tal caso, non utilizzare la scala. Rivolgersi al produttore all'indirizzo di assistenza indicato sul documento di garanzia.

Montare i cappucci protettivi (muro)

- Montare i due cappucci protettivi con le due viti in dotazione prima dell'uso (vedi **Fig. I**).
- Non usare MAI la scala senza cappucci protettivi.

Montaggio dei piedi di appoggio

 **ATTENZIONE!**

Danni a persone e a cose!

Durante il montaggio dei piedi di appoggio la scala può ribaltarsi. Ciò può provocare danni a persone o a cose.

- Durante il montaggio dei piedi di appoggio fare attenzione a che la scala non si ribalti.
 - Per il montaggio lasciarsi aiutare eventualmente da una seconda persona.
7. Posizionare i piedi di appoggio **2** con i tappi antiscivolo **3** sul terreno (vedi **Fig. H**).

8. Inserire le aste **6** sui piedi di appoggio in modo tale che i fori per il montaggio delle aste e i piedi vengano a coincidere.
9. Inserire le viti a testa esagonale **9** nei fori di montaggio.
10. Fissare le viti con i dadi.

ATTENZIONE! – Prima di utilizzare la scala telescopica, verificare i seguenti punti:

- Verificare che le aste / gambe (componenti verticali) / i pioli / il supporto superiore / i piedi di appoggio non siano storti, deformati, distorti, spaccati, corrosi o arrugginiti.
- Verificare che i punti di fissaggio delle aste / gambe (componenti verticali) / dei pioli / del supporto superiore / dei piedi di appoggio per gli altri componenti siano in buono stato.
- Controllare che non manchino elementi di fissaggio (normalmente chiodi, viti e bulloni) e che questi non siano lenti o corrosi.
- Controllare che non manchino aste / gambe (componenti verticali) / pioli / il supporto superiore / i piedi di appoggio e che questi non siano allentati, usurati, corrosi o danneggiati.
- Verificare che i meccanismi di blocco e l'indicazione di blocco funzionino a norma e che i

segmenti a pioli blocchino come prescritto.

- Controllare che non manchino i piedini in gomma e che questi non siano lenti, usurati, corrosi o danneggiati.
- Verificare che la scala sia completamente priva di impurità (ad es. sporcizia, colore, olio o grasso).
- Verificare che i componenti che mostrano la chiusura funzionino e siano visibili.
- Verificare che i supporti non presentino tagli o altri difetti, ad es. componenti rotti.
- Assicurarsi che non si verifichi alcuno movimento relativo tra i supporti e i pioli/gradini.

Nel caso in cui uno dei controlli sopraindicati riscontri un risultato negativo, **NON** si dovrebbe più usare la scala!

Uso della scala

AVVERTIMENTO!

Pericolo di lesioni gravi!

In caso di uso scorretto della scala l'utente e altre persone possono restare ferite.

- Salire sulla scala solo se:
- la scala è stata posizionata in un luogo adeguato e conformemente alle indicazioni,

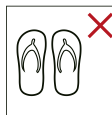

– si indossano calzature chiuse,

– sono state lette e

comprese con attenzione tutte le informazioni nel capitolo „Sicurezza“.

- Prima di salire sulla scala, assicurarsi che i dispositivi di blocco funzionino e che tutte le sezioni estese siano bloccate a norma.
- Non lasciare i bambini da soli e non sorvegliati con la scala pronta all'uso.
- Non mettersi sugli ultimi tre pioli della scala.
- Quando ci si trova in piedi sulla scala, non muovere la scala.
- Assicurarsi che la scala sia posta correttamente in sicurezza quando la si vuole spostare.
- Salire sulla scala solo se questa è stata posta a un angolo di appoggio corretto di 75° (angolo di inclinazione 1:4).

ATTENZIONE!

Pericolo di schiacciamento!

Se nell'estendere o nel contrarre la scala si procede senza cautela, le dita possono restare incastrate o schiacciarsi.

- Procedere con cautela nell'estendere e nel contrarre la scala.

- Fare attenzione a che le proprie dita, mani e braccia si trovino, durante la contrazione, all'altezza dei tasti di blocco attivati.

Dispositivo di blocco

Con l'aiuto dei dispositivi di blocco sui pioli ⑤ quando si estende la scala, vengono bloccate singole sezioni della scala.

- Prima di salire sulla scala, assicurarsi sempre che tutte le sezioni siano bloccate a norma:
 - Il dispositivo di blocco di una sezione è **bloccato** quando accanto ad entrambi i tasti di blocco ① di un piolo **non è visibile** la sezione rossa (vedi **Fig. B**). Facendo pressione sul piolo corrispondente, questo non si deve poter abbassare.
 - Il dispositivo di blocco di una sezione **non è bloccato** quando accanto ad uno o ad entrambi i tasti di blocco ① di un piolo **è visibile** la sezione rossa (vedi **Fig. C**). Facendo pressione sul piolo corrispondente, questo si deve poter abbassare.
- Considerare che, se si estende la scala dall'alto verso il basso, le singole sezioni si bloccano solo quando si è estesa la scala in tutta la sua lunghezza.

Estensione della scala

Estensione di alcuni pioli della scala



Se non si desidera estendere la scala nella lunghezza completa, il raggruppamento dei pioli restanti ⑧, non estesi, si deve trovare sull'estremità superiore della scala.

1. Posizionare la scala su una superficie stabile e piana.
2. Stabilizzare la scala, mettendo un piede sul piede d'appoggio ②.
3. Estendere la scala dal basso verso l'alto, piolo dopo piolo, fino al raggiungimento della lunghezza desiderata (vedi **Fig. D**). Con l'ausilio del dispositivo di blocco ogni sezione viene automaticamente bloccata, non appena si è esteso il piolo corrispondente ⑤ al punto massimo.
4. Prima di salire sulla scala, assicurarsi che ogni sezione della scala sia bloccata (vedi paragrafo „Dispositivo di blocco“).

Estensione completa della scala

1. Posizionare la scala su una superficie stabile e piana.
2. Stabilizzare la scala, mettendo un piede sul piede d'appoggio ②.
3. Estendere la scala dall'alto verso il basso, piolo dopo piolo, fino al raggiungimento della lunghezza

completa (vedi **Fig. E** ed **F**).

Considerare in questo caso, che i dispositivi di blocco si bloccano solo quando si è estesa la scala in tutta la sua lunghezza.

- Prima di salire sulla scala, assicurarsi che ogni sezione della scala sia bloccata (vedi paragrafo „Dispositivo di blocco“).

Contrazione della scala



Se si attivano i tasti inferiori di blocco (sul secondo piolo a partire dal basso), tutti i pioli della parte sottostante della scala vengono automaticamente bloccati e raggruppati. Se si comincia da uno dei pioli superiori, si bloccano solo i pioli soprastanti e i pioli sottostanti devono essere bloccati separatamente.

- Assicurarsi che la scala stia su di una superficie stabile e piana.

Fare attenzione a che le proprie dita, mani e braccia ti trovino, durante la contrazione, all'altezza dei tasti di blocco attivati ❶.

- Premere entrambi i tasti di blocco di un piolo nel mezzo, in modo tale che sotto sia visibile l'area rossa (vedi **Fig. G**).
Il dispositivo di blocco si blocca e il resto della scala al di sopra del piolo viene contratto.

Pulizia e manutenzione

AVVERTIMENTO!

Pericolo di lesione!



Nel caso di una manutenzione scorretta sussiste pericolo di lesione, se i pioli o le aste sono sporchi si può facilmente scivolare, cadere dalla scala e subire lesioni

- Mantenere la scala pulita.
Rimuovere le impurità, come ad es. lo sporco, resti di vernice ecc. dopo ogni utilizzo prima di contrarre la scala.
- Pulire sempre i pioli.
- Far eseguire sempre i lavori di riparazione e di manutenzione da personale qualificato.
- In caso di riparazioni e sostituzioni di componenti quali ad es. i piedi di supporto, contattare secondo necessità il produttore o il distributore.

NOTA!

Pericolo di danneggiamento!

Una pulizia non corretta può causare danni.

- Non utilizzare detergenti aggressivi, spazzole con setole in metallo o in nylon, così come oggetti per la pulizia affilati o metallici, come coltelli, spatole dure o simili. Questi potrebbero danneggiare le superfici.

- Mantenere i tappi di protezione e i tappi antiscivolo del piede di appoggio privi di sporco, sostanze abrasive o simili. Questo potrebbe danneggiarne la superficie.
- Pulire la scala solo con una scopa o un panno.
- Dopo la pulizia, asciugare bene la scala e in particolare i pioli.
- Non eseguire per nessun motivo lavori di riparazione o manutenzione di propria iniziativa. Rivolgersi al produttore all'indirizzo di assistenza indicato sul documento di garanzia o ad un'officina. In caso di riparazioni eseguite autonomamente o di una manutenzione scorretta, decade qualsiasi diritto di garanzia e di responsabilità civile.
- Non modificare la struttura della scala.
- Conservare la scala sempre dove non può causare rischio di inciampo od ostacolo.
- La scala è conservata in modo sicuro soltanto se non ha accesso libero e quindi non può essere prelevata per scopi criminali.
- In caso di utilizzo continuo e quindi accesso libero (ad es. su una struttura) la scala va sempre assicurata contro l'uso da parte di persone non autorizzate (ad es. i bambini che giocano) e deve essere resa inaccessibile a tali persone.
- Raggruppare completamente la scala dopo ogni uso e assicurarla legandola con la cinghia **4** al fine di impedire che si apra inavvertitamente.
- Riporre la scala in un luogo asciutto.

Trasporto e conservazione

- Conservare la scala sempre richiusa e bloccata in posizione il più possibile verticale, ad es. appendendola con l'impugnatura a un apposito gancio oppure posizionandola su una superficie pulita e piana.
- Conservare la scala sempre dove non può essere danneggiata da veicoli, oggetti pesanti o sporcizia.

- Conservare la scala lontano dalla portata dei bambini.
- Impedire che i bambini, in assenza di sorveglianza, traffichino con la scala.
- Stoccare la scala al riparo dalla luce solare diretta.
- Lo stoccaggio deve avvenire al chiuso e con l'articolo dritto.

Cause degli incidenti

La lista dei rischi incompleta riportata di seguito indica pericoli

ed esempi delle cause di incidenti comuni nell'utilizzo delle scale. Considerare i rischi riportati nell'uso della scala come principio di base per un lavoro sicuro, mirato ad evitare incidenti.

a) Perdita della posizione sicura

- 1) posizionamento scorretto della scala (ad es. angolazione di posizionamento per le scale di appoggio o apertura non completa per le scale classiche);
- 2) scivolamento verso l'esterno dell'estremità inferiore della scala, ad es. dalla parete a cui la scala è appoggiata;
- 3) scivolamento laterale dalla scala, caduta laterale e ribaltamento della pedana superiore (ad es. per essersi sporti troppo o per insufficiente tenuta sulla pedana superiore);
- 4) condizioni non buone della scala (tappi di gomma sul piede di appoggio mancanti o danneggiati);
- 5) salita su una scala non sicura in altezza;
- 6) superficie sporca sul punto di posizionamento della scala (ad es. terreno instabile e morbido, terreno in pendenza, superfici scivolose o superfici stabili ma sporche);

- 7) condizioni atmosferiche sfavorevoli (ad es. vento);
- 8) collisione con la scala, ad es. per mezzo di veicoli o porte;
- 9) scelta scorretta della scala (ad es. scala troppo bassa, impiego non adatto).

b) Utilizzo non corretto

- 1) orientamento scorretto della scala nelle posizioni d'uso;
- 2) montaggio e smontaggio scorretti della scala;
- 3) portare oggetti nel salire sulla scala.

c) Scivolamenti, urti e cadute

- 1) calzature non adatte;
- 2) pioli sporchi;
- 3) comportamento imprudente dell'utente (ad es. salire o scendere due pioli in una volta, scendere scorrendo dalle aste).

d) Guasto alla struttura della scala

- 1) condizioni non buone della scala (ad es. aste danneggiate, segni di usura);
- 2) sovraccarico della scala.

e) Pericoli elettrici

- 1) inevitabili lavori sotto tensione elettrica (ad es. ricerca guasti);
- 2) posizionamento della scala nelle dirette vicinanze di apparecchiature elettriche sotto tensione (ad es. linee aeree ad alta tensione);

- 3) danneggiamenti di apparecchi elettrici provocati dalle scale (ad es. coperture o isolamento);
- 4) scelta non corretta del tipo di scala per lavori elettrici.

Dati tecnici

Modello:	BT-TL035
Carico massimo consentito:	150 kg
Lunghezza massima:	3,81 m
Angolo di inclinazione:	65° – 75°
Peso:	14,8 kg
Numero massimo di utenti consentito:	1
Numero articolo:	7063088

Smaltimento

Smaltimento dell'imballaggio



Smaltire l'imballaggio nel rispetto dell'ambiente.

Smaltire la carta e il cartone nella raccolta per la carta, le pellicole nella raccolta per i materiali riciclabili.

Smaltimento della scala

Smaltire la scala nel rispetto delle norme e regolamentazioni vigenti nel proprio paese.

Información general

¡Lea y guarde las instrucciones de uso!



Estas instrucciones de uso pertenecen a esta escalera telescópica de aluminio de 3,81 m (en lo sucesivo denominada «escalera»). Contienen información importante sobre seguridad y uso.

Lea atentamente las instrucciones de uso, especialmente las instrucciones de seguridad, antes de utilizar la escalera. El incumplimiento de estas instrucciones de uso puede ocasionar lesiones o daños graves en la escalera.

Las instrucciones de uso se basan en las normas y reglamentos vigentes en la Unión Europea. Observe las directrices y leyes específicas de cada país en el extranjero.

Si entrega la escalera a terceros, adjunte también estas instrucciones de uso.

Leyenda

Los siguientes símbolos y signos se utilizan en estas instrucciones de uso, en la escalera o en el embalaje.

⚠ ¡ADVERTENCIA!

Este símbolo de señalización / palabra indica un peligro con un nivel de riesgo medio que, si no se evita, puede provocar la muerte o lesiones graves.

⚠ ¡CUIDADO!

Este símbolo/palabra indica un peligro de bajo riesgo que, si no se evita, puede provocar lesiones leves o moderadas.

NOTA:

Esta señal advierte de posibles daños a la propiedad.



Este símbolo le proporciona información adicional útil para el manejo o la utilización.



Type Approved
Safety
Regular Production
Surveillance



www.tuv.com
ID 1419073782

El TÜV Rheinland confirma que la escalera telescópica cumple los requisitos pertinentes para un producto seguro.



Lea y comprenda las instrucciones de uso antes de usar la escalera.



¡Aviso, caída de la escalera! Un manejo inadecuado podría

producir lesiones. Podría resbalar fácilmente o caerse de la escalera y hacerse daño.

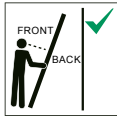

Coloque la escalera con «Back» indicando en dirección a la pared y «Front» en dirección al usuario.



Tenga en cuenta el ángulo de inclinación requerido al colocar la escalera. El ángulo de inclinación/ángulo de colocación de la escalera debe ser de aproximadamente 75 ° (relación 1:4).



Tenga en cuenta la capacidad máxima de carga de.



Tenga en cuenta que la franja entre la escalera y el punto de contacto debe ser de al menos 1 m.

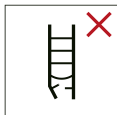

Siempre inspeccione visualmente la escalera antes de usarla.



Revise siempre las patas de la escalera antes de usar



Asegure los extremos superior e inferior de la escalera.



El número máximo de usuarios en la escalera es de 1. Asegúrese de

que sólo una persona esté en la escalera a la vez.



Evite inclinarse hacia los lados.



Queda prohibido subir por el lateral de la escalera.



Asegúrese de que no haya contaminantes en el suelo en el lugar de colocación.



Coloque la escalera sólo en terreno firme.



ESólo una persona a la vez puede estar en cada lado de la escalera.



¡Aviso, peligro eléctrico! Al

transportar la escalera, asegúrese de que no haya ningún peligro causado por líneas eléctricas.



No utilice la escalera como puente.



Suba y baje siempre con la cara mirando a la escalera.



Asegúrese de que el extremo superior de la

escalera esté correctamente posicionado.



No utilice la escalera sobre una superficie irregular o suelta.



Al utilizar la escalera, observe el sentido de colocación correcto.

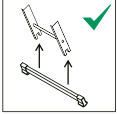

La escalera solo se puede utilizar en combinación con el estabilizador en los pies (pie de apoyo).



Antes de usar la escalera, todos los peldaños extendidos deben estar bloqueados.

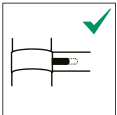

Peldaño bloqueado.

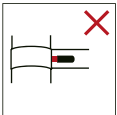

Peldaño desbloqueado.

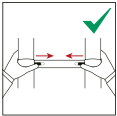

Cuando se pliegue la escalera, las

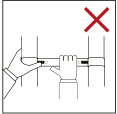

manos deben estar en los postes exteriores y no deben colocarse sobre los peldaños en ningún momento durante el proceso de plegado

Seguridad

Uso adecuado

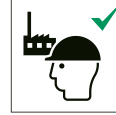

La escalera está diseñada

exclusivamente como ayuda para el ascenso con una carga máxima de 150 kg. La escalera está destinada a uso doméstico y profesional.

La escalera está diseñada exclusivamente como una escalera apoyable, es decir, debe apoyarse contra un punto de contacto con un ángulo de inclinación de aprox. 1:4.

Utilice la escalera sólo como se describe en estas instrucciones de uso. Cualquier uso diferente al indicado no está permitido y puede provocar daños materiales, e incluso daños personales. La escalera no es un juguete para niños.

El fabricante o distribuidor no se hace responsable de cualquier daño producido por un uso no conforme con la finalidad prevista o por un manejo inadecuado.



Indicaciones de seguridad





⚠ ¡ADVERTENCIA!

¡Riesgo de lesiones graves!

El uso incorrecto o el manejo inadecuado de la escalera puede

ocasionar lesiones graves o incluso la muerte.

-  Use la escalera sólo si está en buenas condiciones de salud. Ciertas condiciones de salud, medicación, así como el abuso de alcohol y drogas, pueden resultar en un mayor peligro para su seguridad al usar la escalera.
- Cuando transporte escaleras de mano en bastidores de techo o en un camión, asegúrese de que las escaleras estén debidamente aseguradas / fijadas para evitar lesiones personales y daños a la propiedad.
-  Compruebe que todas las piezas de la escalera se encuentren y funcionen correctamente después de la entrega y antes de usarla por primera vez.
-  Realice una inspección visual de la escalera para comprobar que no presenta daños y que es segura al principio de cada jornada laboral en la que deba utilizarse.
- Asegúrese de que la escalera sea la adecuada para cada aplicación.

-  No utilice la escalera si está dañada.
- Elimine toda contaminación de la escalera, por ejemplo, pintura húmeda, suciedad, aceite o nieve, antes de utilizar la escalera.
- Antes de utilizar una escalera en el trabajo, debe realizarse una evaluación del riesgo teniendo en cuenta la legislación del país de utilización.
- La escalera debe colocarse en la posición correcta de colocación, p. ej., el ángulo de colocación correcto para escaleras apoyables (ángulo de inclinación aprox. 1:4).
-  Los dispositivos de bloqueo, si están instalados, deben estar completamente asegurados antes de su uso.
-  La escalera debe colocarse sobre una superficie plana, horizontal e inmóvil.
-  Una escalera apoyable debe apoyarse sobre una superficie plana y firme y asegurarse antes de su uso, por ejemplo, sujetándola o utilizando un medio adecuado para asegurar su estabilidad.

- La escalera nunca debe moverse desde arriba a una nueva posición.
- Cuando se coloca la escalera en posición, debe tenerse en cuenta el riesgo de colisión, por ejemplo, con peatones, vehículos o puertas. Bloquee las puertas y ventanas en el área de trabajo si es posible, pero no las salidas de emergencia.



- Revise su entorno en busca de fuentes de peligro, como p. ej. las conexiones aéreas de alto voltaje u otros equipos eléctricos expuestos, antes de colocar y usar la escalera.
- Coloque siempre la escalera sobre los pies y no sobre los peldaños o escalones.



- No coloque la escalera sobre superficies resbaladizas (p. ej. hielo, superficies desnudas o sólidas claramente contaminadas) a menos que se tomen medidas adicionales para evitar el deslizamiento de la escalera o para asegurar que las áreas contaminadas estén suficientemente limpias.



- Nunca exceda la carga útil de la escalera. La capacidad de carga

máxima de la escalera es de 150 kg.



- No se incline demasiado lejos de la escalera cuando esté de pie sobre ella. Siempre debe estar parado con ambos pies firmemente en el mismo escalón y mantener el centro del cuerpo (ombligo) entre los largueros.
- No se aleje de la escalera bajo ninguna circunstancia sin dispositivos de seguridad adicionales. Sujete la escalera o utilice un dispositivo adecuado para garantizar la estabilidad.











- No se ponga de pie sobre los últimos tres peldaños de la escalera. Atención, el soporte superior no cuenta como peldaño. Tampoco utilice el soporte superior como superficie de colocación.

- Utilice la escalera sólo para trabajos sencillos y cortos.



- No utilice los conductores para trabajos bajo tensión eléctrica. La escalera está hecha de material conductor. No utilice escaleras conductoras para realizar trabajos ineludibles con tensión eléctrica.

- No utilice la escalera al aire libre en condiciones climáticas desfavorables, p. ej. en caso de fuertes vientos o tormentas.
- No permita que los niños jueguen con la escalera. No deje una escalera erguida desatendida.
- Mantenga a los niños alejados de la escalera.
- Bloquee las puertas y ventanas en el área de trabajo si es posible, pero no las salidas de emergencia.
-  Suba y baje por la escalera siempre con la cara mirando hacia ella.
-  Sujétese siempre bien a la escalera al subir y bajar. Al trabajar sobre la escalera, sujétese o, de no ser posible, tome otras medidas de seguridad.
-  No utilice la escalera de mano como puente o unión.
- Use calzado adecuado y resistente cuando suba por la escalera.
-  Evite trabajar en la escalera con una carga unilateral, p. ej. taladrando lateralmente a través de materiales sólidos (p. ej. ladrillo u hormigón).
- No permanezca en la escalera por mucho tiempo sin interrupciones regulares (el cansancio es un peligro). Baje de la escalera inmediatamente si se siente cansado.
-  Las escaleras apoyables para el acceso a una altura mayor deben extenderse por lo menos 1 m más allá del punto de fijación de la escalera.
-   No suba más allá del último metro de la escalera apoyable.
-  Transporte sólo artículos ligeros y manejables cuando esté en la escalera.
- Cuando trabaje en la escalera, sujétese siempre a ella con una mano o, si no es posible, tome precauciones de seguridad adicionales.
-  Antes de usar la escalera, asegúrese de que los dispositivos de bloqueo de la escalera funcionen y que todas las secciones empleadas estén correctamente bloqueadas antes de subir a la escalera. Utilice la escalera sólo si funciona correctamente.

- Asegúrese de que no haya tuberías o conductos, ventanas y puertas no aseguradas y proyecciones de pared en su vecindad antes de subir a la escalera.
- No utilice la escalera si falta una o más de las tapas antideslizantes del pie de apoyo o si presenta daños visibles.
- Coloque la escalera de modo que siempre sea fácilmente accesible.
- Suba peldaño por peldaño en la escalera y no salte más de un peldaño.
- No se deslice hacia abajo por los largueros.
- Si es necesario, asegure la estabilidad de la escalera mediante medidas adicionales como, p. ej., atando la escalera a un anclaje firme.
- Si trabaja a grandes alturas, asegure la escalera con medidas adicionales.
- Transporte la escalera sólo cuando esté completamente plegada y asegurada con la correa.
- No mueva la escalera cuando una persona esté de pie sobre ella.
- No coloque herramientas u objetos en los peldaños y no cuelgue nada de la escalera.
- No tire de los objetos con fuerza y no ejerza una fuerte presión sobre los objetos cuando esté de pie en la escalera. Esto podría hacer que la escalera se caiga.
- Siempre use ropa ajustada cuando suba a la escalera. La ropa ancha puede quedar atrapada y hacerle caer de la escalera.
- No prolongue la escalera provisionalmente; no la altere de ninguna otra manera, ni en forma ni en función.
- La escalera nunca debe moverse desde arriba a una nueva posición.
- Vigile el viento durante el uso en exteriores.

Primera utilización

Compruebe el suministro de entrega y la escalera

 **¡ADVERTENCIA!**

¡Peligro de lesiones!

Si utiliza una escalera dañada o la usa de forma incorrecta, existe un alto riesgo de lesiones.

- Compruebe que todas las piezas de la escalera se encuentren y funcionen correctamente después de la entrega y antes de usarla por primera vez.

 **¡ADVERTENCIA!**

¡Peligro de asfixia!

Si los niños juegan con la película de embalaje pueden quedar atrapados en ella y asfixiarse.

- No permita que los niños jueguen con el material de embalaje.

NOTA:

¡Riesgo de daños!

Si abre el embalaje sin cuidado utilizando un cuchillo afilado o cualquier otro objeto puntiagudo podría dañar la escalera.

- Proceda con sumo cuidado al abrirla:
1. Saque la escalera del embalaje.
 2. Compruebe que el volumen de suministro esté completo (ver **fig. A**).
 3. Compruebe que ni la escalera ni las piezas presenten daños. En caso contrario, no utilice la escalera. Póngase en contacto con el fabricante en la dirección indicada en la tarjeta de garantía.

Instalación de tapones protectores (para pared)

- Antes de usar el producto, instale ambos tapones protectores con los dos tornillos suministrados (ver fig. I).
- No utilice **BAJO NINGÚN CONCEPTO** la escalera sin los tapones protectores.

Montaje del pie de apoyo

⚠ ¡CUIDADO!

¡Riesgo de daños materiales y lesiones personales!

La escalera puede caerse al montar el pie de apoyo. Esto puede ocasionar daños materiales o lesiones personales.

- Asegúrese de que la escalera no se caiga mientras instala el pie de apoyo.
 - En caso necesario, solicite la ayuda de otra persona para el montaje.
1. Coloque el pie de apoyo **2** con las tapas antideslizantes **3** en el suelo (ver fig. H).
 2. Inserte los largueros **6** en el pie de apoyo de forma que los agujeros de montaje de los largueros y del pie coincidan.
 3. Introduzca los tornillos hexagonales **9** a través de los agujeros de montaje.
 4. Fije los tornillos con las tuercas.

¡ATENCIÓN! – Antes de utilizar la escalera telescópica debe comprobar los siguientes puntos:

Compruebe que largueros / patas (partes erguidas) / peldaños/ soporte superior / pie de apoyo no estén doblados, curvados, torcidos,

abollados, desgarrados, corroídos o podridos.

Compruebe que largueros / patas (partes erguidas) / peldaños/ soporte superior / pie de apoyo estén en buen estado alrededor de los puntos de fijación con otras piezas.

Compruebe que no falten uniones (normalmente remaches, tornillos, pernos) y que no estén sueltas o corroídas.

Compruebe que no falten largueros / patas (partes erguidas) / peldaños/ soporte superior / pie de apoyo y que no estén flojos, muy desgastados, corroídos o dañados. Compruebe que los mecanismos de bloqueo e indicadores de bloqueo funcionen correctamente y que los segmentos de los peldaños se bloqueen correctamente.

Compruebe que no falten pies de goma y que no estén flojos, muy desgastados, corroídos o dañados.

Compruebe que la escalera esté libre de impurezas (p. ej. suciedad, barro, pintura, aceite o grasa).

Compruebe que los indicadores de bloqueo funcionen y sean visibles.

Compruebe los soportes en busca de grietas y otros fallos, p. ej. partes rotas.

Asegúrese de que no se produce ningún movimiento relativo entre

los soportes y los peldaños/ escalones.

Si una de las pruebas anteriores no produce un resultado satisfactorio, ¡la escalera **NO** debe ser usada!

Usar la escalera

⚠ ¡ADVERTENCIA!

¡Riesgo de lesiones graves!

Si usa la escalera de manera inapropiada, puede lesionarse a sí mismo y a otros.

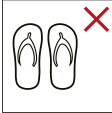
- Solo se puede subir en la escalera si:
 - a escalera está colocada en un lugar adecuado, según lo indicado en estas instrucciones,
 -  usa calzado resistente,
 - ha leído cuidadosamente y comprendido toda la información del capítulo «Seguridad»
- Asegúrese de que los dispositivos de bloqueo de la escalera funcionen y que todas las secciones empleadas estén correctamente bloqueadas antes de subir a la escalera.
- No deje a los niños con la escalera montada sola y desatendida.
- No se pare en los tres peldaños superiores de la escalera.

- No mueva la escalera mientras esté subido a ella.
- Asegúrese de que la escalera esté bien asegurada cuando la mueva.
- Solo suba a la escalera si la ha colocado en el ángulo correcto de 75 ° (ángulo de inclinación 1:4).

 **¡CUIDADO!**

¡Peligro por aprisionamiento!

Si extiende o pliega la escalera descuidadamente, puede pellizcarse o apretarse los dedos.

- Tenga cuidado al extender y plegar la escalera.
- Asegúrese de que sus dedos, manos y brazos estén a la misma altura que los botones de desbloqueo al plegar la escalera.

Dispositivo de bloqueo

Mediante los dispositivos de bloqueo en los peldaños **5**, las secciones individuales de la escalera se bloquean cuando extiende la escalera.

- Compruebe siempre que todas las secciones estén correctamente bloqueadas antes de subir a la escalera:
 - El dispositivo de bloqueo de una sección **está bloqueado** si junto a los dos botones de desbloqueo **1** de un peldaño

no se ve la parte roja (ver **fig. B**). Si aplica presión al peldaño correspondiente, no puede empujarlo hacia abajo.

- El dispositivo de bloqueo de una sección **no está bloqueado** si junto a uno o a los dos botones de desbloqueo **1** de un peldaño **se ve** la parte roja (ver **fig. C**). Si aplica presión al peldaño correspondiente, puede empujarlo hacia abajo.

- Tenga en cuenta que, si extiende la escalera desde arriba hacia abajo, las secciones individuales han de bloquearse cuando ya se haya extendido toda la escalera.

Extender la escalera

Extender la escalera y algunos peldaños



Si la escalera no ha sido extendida en su totalidad, el bloqueo de los peldaños restantes **3** y no extendidos debe estar en el extremo superior de la escalera.

1. Coloque la escalera sobre una superficie firme y nivelada.
2. Estabilice la escalera poniendo un pie en el pie de apoyo **2**.
3. Estire la escalera desde abajo hacia arriba, peldaño por peldaño, hasta alcanzar la longitud deseada (ver **fig. D**). Con el dispositivo de bloqueo, cada sección se bloquea automáticamente tan pronto como se haya extraído al máximo el peldaño **5** correspondiente.
4. Asegúrese de que cada sección de la escalera esté bloqueada antes de subir a ella (vea el apartado «Dispositivo de bloqueo»).

Extender la escalera en su totalidad

1. Coloque la escalera sobre una superficie firme y nivelada.
2. Estabilice la escalera poniendo un pie en el pie de apoyo **2**.
3. Extienda la escalera desde arriba hacia abajo, peldaño por peldaño,

hasta alcanzar la longitud deseada (ver **fig. E y F**).

4. Asegúrese de que los dispositivos de bloqueo de la escalera no estén bloqueados hasta que la escalera no haya sido extendida en su totalidad.
5. Asegúrese de que cada sección de la escalera esté bloqueada antes de subir a ella (vea el apartado «Dispositivo de bloqueo»).

Plegar la escalera



Si pulsa los botones de desbloqueo de más abajo (en el segundo peldaño contando desde abajo), todos los peldaños de la sección de la escalera arriba de ese punto se desbloquean automáticamente y se juntan. Si empieza con uno de los peldaños superiores, sólo los peldaños de arriba y los peldaños de abajo deben desbloquearse por separado.

6. Asegúrese de que la escalera esté sobre una superficie firme y nivelada.
7. Asegúrese de que sus dedos, manos y brazos estén a la misma altura que los botones de desbloqueo **1** al plegar la escalera.
8. Presione ambos botones de desbloqueo de un peldaño hacia

el centro, de modo que el área roja de debajo quede visible (ver **fig. G**). El dispositivo de bloqueo se desbloquea y el resto de la escalera por encima del peldaño se pliega.

Limpieza y mantenimiento

⚠ ¡ADVERTENCIA!

¡Peligro de lesiones!



En caso de un manejo inadecuado, existe el riesgo de sufrir

lesiones, si los peldaños o los largueros están sucios puede resbalarse fácilmente, caerse de la escalera y hacerse daño.

- Mantenga la escalera limpia. Elimine impurezas como suciedad, pintura, etc. después de cada uso antes de plegar la escalera.
- Limpie siempre los peldaños.
- Los trabajos de reparación y mantenimiento deben ser realizados exclusivamente por personal cualificado.
- En caso de reparación y sustitución de piezas, como p. ej. pies, contacte con el fabricante o el vendedor si es necesario.

NOTA:

¡Riesgo de daños!

Una limpieza inadecuada puede causar daños.

- No utilice productos de limpieza agresivos, cepillos con cerdas de metal o nailon ni objetos de limpieza afilados o metálicos como cuchillos, espátulas duras o similares. Esto podría dañar las superficies.
- Mantenga las tapas protectoras y las tapas antideslizantes del pie de apoyo libres de suciedad, abrasión y similares. Esto podría dañar la superficie.
- Limpie la escalera con una escoba o un paño.
- Después de la limpieza, seque bien la escalera y especialmente los peldaños.
- Nunca realice usted mismo trabajos de mantenimiento y reparación en la escalera. Póngase en contacto con el fabricante o un taller especializado a través de la dirección de servicio que figura en la tarjeta de garantía. Quedan excluidos los derechos de responsabilidad y garantía en caso de reparaciones realizadas independientemente o de manipulación incorrecta.
- No altere la construcción de la escalera.

Transporte y conservación

- Guarde siempre la escalera en estado plegado y bloqueado en

- una posición tan recta como sea posible, p. ej. colgada de los largueros en un dispositivo de suspensión o colocada sobre una superficie plana y limpia.
- Guarde siempre la escalera en un lugar donde no puedan dañarla vehículos, objetos pesados o suciedad.
 - Guarde siempre la escalera en un lugar donde no pueda suponer un peligro de tropiezo ni un obstáculo.
 - Guarde siempre la escalera de forma segura en un lugar protegida del acceso libre para que no pueda ser utilizada con fines criminales.
 - Debe proteger siempre la escalera frente al uso por personas no autorizadas en caso de uso continuo y, por lo tanto, de un acceso libre (p. ej. en un andamio) para poder evitar que personas no autorizadas la usen (p. ej. niños que jueguen).
 - Después de cada uso, pliegue la escalera completamente y asegúrela con ayuda de la correa **4** para evitar que se abra accidentalmente.
 - Guarde la escalera en un espacio seco.
 - Guarde la escalera fuera del alcance de los niños.
- Asegúrese de que los niños no manejen la escalera sin supervisión.
 - Guarde la escalera protegida de la luz solar directa.
 - Debe guardarse en posición cerrada y vertical.

Causas de accidentes

La siguiente lista incompleta de riesgos presenta peligros típicos y ejemplos de causas comunes de accidentes al usar escaleras. Tenga en cuenta los riesgos antes mencionados al manipular la escalera como base para un trabajo seguro que evite accidentes.

a) Pérdida de estabilidad

- 5) colocación incorrecta de la escalera (p. ej., ángulo de colocación incorrecto para escaleras apoyables o apertura incompleta de escaleras de mano);
- 6) deslizamiento del extremo inferior de la escalera hacia fuera, p. ej. alejándose de la pared en la que está apoyada la escalera;
- 7) deslizamiento lateral de la escalera, caída lateral y vuelco de la parte superior (p. ej., si se inclina demasiado o lo hace con un apoyo insuficiente en la parte superior);

- 8) mal estado de la escalera (las tapas de goma del pie de apoyo faltan o están dañadas);
- 9) descenso desde una escalera no asegurada a gran altura;
- 10) superficie inadecuada en el lugar de colocación de la escalera (p. ej., terreno blando, terreno inclinado, superficies resbaladizas o superficies sólidas contaminadas);
- 11) condiciones meteorológicas desfavorables (p. ej., viento);
- 12) colisiones con una escalera, p. ej., de vehículos o puertas;
- 13) selección de una escalera inadecuada (p. ej. escalera demasiado corta, uso inadecuado).

b) Manejo inadecuado

- 1) enderezar la escalera en posición de utilización;
- 2) colocación y desmontaje de la escalera;
- 3) transporte de objetos al subir por la escalera.

c) Deslizamientos, caídas y tropiezos

- 1) calzado inadecuado;
- 2) peldaños contaminados;
- 3) comportamiento imprudente de los usuarios (p. ej. subir dos peldaños a la vez, deslizarse por los largueros).

d) Fallos en la construcción de la escalera

- 1) mal estado de la escalera (p. ej. largueros dañados, desgaste);
- 2) sobrecarga de la escalera.

e) Peligros eléctricos

- 1) trabajo inevitable bajo tensión (p. ej., localización de averías);
- 2) colocación de la escalera en las inmediaciones de un equipo eléctrico bajo tensión (por ejemplo, líneas aéreas de alta tensión);
- 3) daños en el suministro eléctrico causados por escaleras (por ejemplo, cubiertas o aislamiento de protección);
- 4) selección incorrecta del tipo de escalera para trabajos eléctricos.

Características técnicas

Modelo: BT-TL035

Máxima carga
admisible: 150 kg

Longitud máxima: 3,81m

Ángulo de inclinación: 65° – 75°

Peso: 14,8 kg

Máximo número de
usuarios permitidos: 1

Número de artículo: 7063088

Eliminación

Disponer del embalaje



Elimine el embalaje separando las clases de materiales. Deseche el papel y el cartón como papel de desecho y el embalaje como reciclable.

Desechar la escalera

Deshágase de la escalera de acuerdo con las normas y leyes vigentes en su país.

Informações gerais

Ler e armazenar o manual do utilizador



Este manual do utilizador é fornecido com esta escada telescópica de alumínio de 3,81 m (doravante designada como "escada"). Inclui informações importantes acerca de segurança e utilização.

Antes de utilizar a escada, leia atentamente o manual do utilizador. Isto aplica-se especialmente às instruções de segurança.

O não cumprimento das instruções deste manual do utilizador pode resultar em ferimentos graves ou danos na escada.

O manual do utilizador baseia-se nas normas e regras em vigor na União Europeia. No estrangeiro, também deve ter em consideração a legislação e diretrizes específicas de cada país.

Guarde o manual do utilizador para consulta futura. Se fornecer a escada a terceiros, certifique-se absolutamente de que fornece também este manual do utilizador.

Explicação de símbolos

Os seguintes símbolos e termos de sinalização são utilizados neste manual do utilizador, na escada ou na embalagem.

⚠ ADVERTÊNCIA!

Este símbolo/termo de sinalização designa um risco de grau moderado, que pode resultar em morte ou ferimentos graves, caso não seja evitado.

⚠ CUIDADO!

Este símbolo/termo de sinalização designa um risco de grau baixo, que, caso não seja evitado, pode resultar em ferimentos menores ou moderados.

AVISO!

Este sinal avisa contra danos potenciais para a propriedade.



Este símbolo fornece-lhe informação adicional útil acerca do manuseamento e utilização.



A TÜV Rheinland confirma que a escada telescópica preenche os requisitos relevantes de um produto seguro.



Antes de utilizar a escada, leia e compreenda o manual do utilizador.



Aviso, queda da escada!
O manuseamento incorreto pode resultar em ferimentos. Pode facilmente escorregar ou cair da escada e ficar ferido.



Posicione a escada com „Back“ em direção à parede e „Front“ em direção ao utilizador.



Durante a implantação, tenha em atenção o ângulo de inclinação necessário. O ângulo de inclinação/de apoio da escada deve ser de aproximadamente 75° (relação 1:4).



Tenha em atenção a capacidade de carga máxima de 150 kg.



Tenha em atenção que a sobreposição da escada sobre o ponto de contacto deve ser de, no mínimo, 1 m.



Antes de utilizar a escada, inspecione-a sempre visualmente.



Antes de utilizar a escada, inspecione-a sempre visualmente.



Prenda as extremidades superior e inferior da escada.



O número máximo de utilizadores na escada é 1. Certifique-se de que apenas uma pessoa utiliza a escada, de cada vez.



Evite inclinar-se para o lado

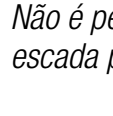

Não é permitido subir a escada pelos lados.



Certifique-se de que o chão, no local de instalação, não está sujo



Coloque a escada apenas em pavimentos sólidos.



Apenas é permitida a presença de uma pessoa de cada lado adequado de subida, da escada.



Aviso, perigos elétricos! Ao transportar a escada, tenha atenção aos perigos devido a cabos elétricos.

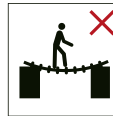



Não utilize a escada como ponte para encurtar distâncias.





Ao subir e descer, mantenha-se sempre de frente para a escada.

 *Certifique-se de que encosta corretamente a extremidade superior da escada.*

 *Não utilize a escada numa base desnivelada ou pouco firme.*

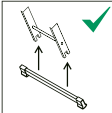

 *Quando utilizar a escada, tenha em atenção a direção de colocação correta.*

 *A escada apenas pode ser utilizada em conjunto com o estabilizador nos pés (base de apoio).*

 *Antes de utilizar a escada, todos os degraus puxados para fora têm de estar bloqueados.*

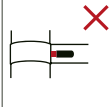
 *Degrau bloqueado.*

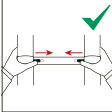
 *Degrau não bloqueado.*

  *Ao retrain a escada, deve manter as mãos nas barras exteriores, não devendo, em nenhum momento do processo de encolhimento da escada, colocá-las nos degraus.*

Segurança

Utilização adequada

  *A escada destina-se*

exclusivamente para ser utilizadas como auxílio de subida e tem uma capacidade de carga máxima de 150 kg. A escada destina-se a uso doméstico e profissional.

A escada está concebida exclusivamente para ser utilizada como escada de encosto, o que significa que tem de estar encostada a um ponto de contacto, com um ângulo de aproximadamente 1:4.

Utilize a escada apenas conforme indicado neste manual do utilizador. Qualquer outra utilização é considerada incorreta e pode provocar danos de propriedade ou até mesmo ferimentos pessoais. A escada não é um brinquedo para crianças.



O fabricante ou fornecedor não assume qualquer responsabilidade pelos danos causados por utilização incorreta ou inadequada.

Instruções de Segurança

 **ADVERTÊNCIA!**

Perigo de ferimentos graves!

A utilização ou manuseamento incorretos da escada representa riscos que podem provocar ferimentos graves ou até mesmo a morte.

-  Utilize a escada apenas se estiver em boas condições de saúde. Alguns estados de saúde, a utilização de medicação, bem como o excesso de consumo de álcool e de drogas pode provocar o aumento do perigo para a sua segurança, ao utilizar a escada.
- Se transportar as escadas num suporte de tejadilho ou num veículo comercial, certifique-se de que as escadas se encontram fixas/presas de forma adequada, para evitar danos na propriedade ou em pessoas.
-  Após o fornecimento e antes da primeira utilização, verifique o estado da escada e o funcionamento de todas as peças.
-  efetue uma inspeção visual à escada para verificar se existem danos e a utilização em condições de segurança, no início de todos os dias de trabalho, nos quais a escada tenha de ser utilizada.

- Certifique-se de que a escada é adequada para a utilização pretendida.

-  Não utilize a escada se estiver danificada.

- Remova todos os poluentes da escada, por exemplo, tinta fresca, sujidade, óleos ou neve, antes de a utilizar.
- Antes de utilizar a escada no trabalho, deve realizar uma avaliação do risco, tendo em conta os regulamentos legais do país, em que é utilizada.
- A escada deve estar instalada na posição de montagem correta, por exemplo, com o ângulo de apoio correto para escadas de encosto (ângulo de inclinação de aproximadamente 1:4), degraus e nível de pisos.
-  Os dispositivos, caso instalados, devem ser completamente fixos antes da utilização.
-  A escada deve estar sobre uma base plana, horizontal e imóvel.
-  Uma escada de encosto deve ser encostada contra uma superfície sólida, nivelada e fixa antes de a utilizar, por exemplo, prendendo a escada de encosto ou utilizando uma instalação

adequada, para garantir a estabilidade estrutural.

- A escada nunca deve ser colocada em nova posição, a partir de cima.
- Após a escada estar posicionada, deve ser tido em atenção qualquer risco de colisão, por exemplo, com peões, veículos ou portas. Caso seja possível feche todas as portas e janelas na área de trabalho, exceto as saídas de emergência.



Verifique a área envolvente,

relativamente a fontes de perigo como, por exemplo, linhas de alta tensão suspensas expostas ou qualquer outro equipamento elétrico exposto, antes de colocar a escada e de a subir.

- Apoie sempre a escada sobre a respetiva base e não sobre os degraus.



Não coloque a escada em superfícies escorregadias (por

exemplo, gelo, superfícies polidas ou superfícies sólidas claramente poluídas), exceto se, através de medidas adicionais, evitar que a escada deslize ou se as áreas poluídas foram suficientemente limpas



Nunca exceda a capacidade de carga da escada. A

capacidade de carga máxima da escada é de 150 kg.



Não se incline demasiado para fora da escada, quando

estiver nela. Deve manter sempre ambos os pés no mesmo degrau e manter o centro do seu corpo (nível do umbigo) entre as barras.

- Em nenhuma circunstância desça da escada a grande altitude sem proteção adicional. Prenda a escada ou utilize um mecanismo adequado para garantir a estabilidade.



Não se mantenha nos três degraus superiores da escada.

Atenção, a barra superior não deve ser considerada um degrau. A barra superior também não deve ser utilizada como uma superfície de apoio aos pés.

- Utilize a escada apenas para tarefas simples, que não demorem demasiado tempo a concluir.

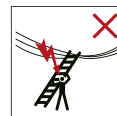

Não utilize a escada para

realizar trabalhos com corrente elétrica. A escada é fabricada em material condutor. Utilize escadas

não-condutoras para realizar trabalhos nos quais os circuitos elétricos têm, forçosamente, de estar ligados.

- Não utilize a escada no exterior durante condições climáticas adversas como, por exemplo, durante vento forte ou numa tempestade.
- Certifique-se de que as crianças não brincam com a escada. Não deixei a escada sem supervisão, enquanto estiver montada.
- Mantenha as crianças afastadas da escada.
- Caso seja possível feche todas as portas e janelas na área de trabalho, exceto as saídas de emergência.



Suba e desça da escada sempre voltado de frente para a escada.



- Segure bem a escada quando subir e descer. Mantenha um apoio firme enquanto trabalhar a partir da escada ou, se tal não for possível, tome medidas de segurança adicionais.



- Não utilize a escada como ponte para encurtar distâncias, nem como ponte.

- Use calçado resistente adequado quando subir a escada.



- Evitar trabalhar na escada com cargas de apenas um lado como, por exemplo, perfurações de lado, através de materiais sólidos (por exemplo, tijolos ou betão).
- Não permaneça demasiado tempo na escada, sem fazer pausas regulares (o cansaço é um perigo). Desça da escada de imediato, caso se sinta cansado.



- As escadas de encosto para alcançar alturas elevadas devem ser empurradas, no mínimo, 1 m, para além do ponto de contacto.

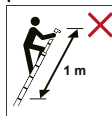

- Não suba mais alto do que o último metro da escada de encosto.



- Transporte apenas itens leves, manuseáveis, quando estiver na escada.
- Segure-se sempre com uma mão quando estiver a trabalhar na escada ou, caso isso não seja possível, adote precauções de segurança adicionais.



- Antes da utilização, certifique-se de que os dispositivos de bloqueio da escada funcionam e de que todas as secções

- expandidas se encontram corretamente boqueadas, antes de subir a escada. Utilize a escada apenas se funcionar corretamente.
- Certifique-se de que não existem condutas nem tubos, contrafortes, portas ou janelas mal fechadas nas proximidades, antes de subir a escada.
 - Não utilize a escada caso uma ou mais das tampas antiderrapantes da base de apoio faltarem ou se estiverem visivelmente danificadas.
 - Coloque a escada de forma a que se encontre sempre acessível.
 - Suba um degrau de cada vez, não ultrapassando vários degraus de cada vez.
 - Ao descer, não deslize pelas barras.
 - Caso necessário, adote medidas adicionais para garantir a estabilidade da escada, por exemplo, amarrando a escada a uma âncora segura.
 - Caso esteja a trabalhar a grande altitude, adote medidas extra para prender melhor a escada.
 - Transporte a escada apenas quando estiver completamente encolhida e presa com a correia.
 - Não desloque a escada caso se encontre alguém nela.

- Não coloque nenhuma ferramenta nem quaisquer outros objetos nos degraus, nem suspenda nada na escada.
- Não puxe objetos com demasiada força, nem exerça pressão intensa sobre objetos, se estiver na escada. Isto pode fazer com que a escada tombe.
- Use sempre vestuário bastante justo, quando subir para a escada. O vestuário largo pode ficar preso e fazer com que caia da escada.
- Não expanda a escada de forma improvisada, nem altere a sua forma e funcionamento, de nenhuma forma.
- A escada nunca deve ser colocada em nova posição, a partir de cima.
- Tenha atenção ao vento se utilizar a escada no exterior.

Primeira utilização

Verificar a escada e o conteúdo da embalagem

 **ADVERTÊNCIA!**

Risco de ferimento!

Se utilizar uma escada danificada ou utilizá-la incorretamente, há um grande risco de ocorrência de ferimentos.

- Após o fornecimento e antes da primeira utilização, verifique o

estado da escada e o funcionamento de todas as peças.

⚠️ ADVERTÊNCIA!

Perigo de asfixia!

Caso as crianças brinquem com o material de embalagem, podem ficar presas nele e asfixiarem.

- Não permita que as crianças brinquem com o material de embalagem.

AVISO!

Risco de dano!

A escada pode ser danificada, caso abra a embalagem descuidadamente com uma faca afiada ou qualquer outro objeto pontiagudo.

- Proceda com cuidado, ao abrir:
9. Retire a escada da embalagem.
 10. Certifique-se de que o material fornecido está completo (consulte a **fig. A**).
 11. Verifique se a escada ou as peças individuais apresentam danos. Em caso afirmativo, não utilize a escada. Contacte o fabricante, através do endereço especificado no cartão de garantia.

Montar tampas de proteção (parede)

- Monte as duas tampas de proteção com os dois parafusos fornecidos antes de usar (consulte a **fig. I**).
- NUNCA use a escada sem tampas de proteção.

Montar a base de apoio

⚠️ CUIDADO!

Ferimentos em pessoas e danos de propriedade!

A escada pode cair durante a montagem da base de apoio. No processo, pode provocar danos na propriedade ou ferimentos a pessoas.

- Durante a montagem da base de apoio, certifique-se de que a escada não cai.
 - Caso necessário, peça auxílio a outra pessoa para a montagem.
12. Coloque a base de apoio **2** com as tampas anti-deslizantes **3** no solo (consulte a **fig. H**).
 13. Coloque as barras **6** na base de apoio, de forma a que os orifícios de montagem das barras fiquem alinhados com a base de apoio.
 14. Enfie os parafusos de cabeça sextavada **9** através dos orifícios de montagem.

15. Aperte os parafusos com as porcas.

AVISO! – Antes de utilizar a escada telescópica, verifique os seguintes pontos:

- Certifique-se de que os perfis laterais / pernas (peças verticais) / degraus / barra superior / pé de apoio não se encontram dobrados, curvados, distorcidos, amolgados, rachados, corroídos ou deteriorados.
- Confirme se os pontos de fixação com outras peças nos perfis laterais / pernas / degraus / barra superior / pé de apoio se encontram em boas condições.
- Verifique se as ligações (tais como rebites, parafusos, porcas) não estão soltas, em falta ou corroídas.
- Verifique se os perfis laterais / pernas (peças verticais) / degraus / barra superior / pé de apoio estão completos, não estão, de forma alguma, soltos, danificados ou desgastados.
- Verifique se o mecanismo de bloqueio e os indicadores estão a funcionar em boas condições, não estão soltos, em falta ou corroídas e se os segmentos da escada bloqueiam segundo as indicações fornecidas.
- Verifique se os pés de borracha não estão em falta, soltos,

desgastados, corroídos ou danificados.

- Verifique se a escada se encontra limpa (sem sujidade, tinta, óleo ou gordura).
- Verificar se os indicadores de bloqueio estão a funcionar e visíveis.
- Verificar os suportes quanto a rachaduras e outros defeitos, como, por exemplo, peças partidas.
- Garantir que não existe movimento relativo entre os suportes e os degraus / escadas.

Se uma das verificações acima não proporcionar um resultado satisfatório, a escada **NÃO** deve ser utilizada!

Utilizar a escada

⚠ ADVERTÊNCIA!

Perigo de ferimentos graves!

Se utilizar a escada de forma incorreta, pode ferir-se e ferir terceiros.

– Suba para a escada apenas se:

- a tiver montado corretamente, num local adequado e de acordo com as instruções;

-  estiver a usar calçado resistente;

- tiver lido e compreendido todas as informações do capítulo "Segurança".
- Certifique-se de que todos os dispositivos de bloqueio da escada funcionam e que todas as secções expandidas se encontram corretamente bloqueadas, antes de subir a escada.
- Não deixe crianças sozinhas e sem supervisão, quando a escada estiver montada.
- Não se coloque de pé nos três degraus superiores, nem sobre a barra superior da escada.
- Não deslocar a escada quando está em cima dela.
- Certifique-se de que a escada se encontra corretamente fixa, quando a mover.
- Suba a escada apenas se a tiver montado com o ângulo de inclinação correto de 75° (ângulo de inclinação 1: 4).

▲ CUIDADO!

Risco de esmagamento!

Ao expandir ou retrainr a escada, pode ficar com os dedos presos, caso proceda descuidadamente.

- Tenha cuidado ao expandir ou retrainr a escada.
- Quando retrainr a escada certifique-se de que os seus dedos, mãos e braços se

encontram ao nível dos botões de desbloqueio acionados.

Dispositivo de bloqueio

Com o auxílio dos dispositivos de bloqueio nos degraus ⑤, as secções individuais da escada encontram-se bloqueadas quando expandir a escada.

- Confirme sempre que todas as secções se encontram corretamente bloqueadas, antes de subir a escada:
 - O dispositivo de bloqueio de uma secção está **bloqueado** caso a secção vermelha junto de ambos os botões de desbloqueio ① do degrau **não estiver visível** (consulte a **fig. B**). Caso aplique pressão ao degrau correspondente, ele não é empurrado para baixo.
 - O dispositivo de bloqueio de uma secção está **desbloqueado** caso a secção vermelha junto de um ou de ambos os botões de desbloqueio ① do degrau **estiver visível** (consulte a **fig. C**). Caso aplique pressão ao degrau correspondente, ele pode ser empurrado para baixo.
- Tenha em atenção que quando expandir a escada de cima para baixo, as secções individuais apenas ficaram bloqueadas

quando tiver expandido a escada na totalidade.

Expandir a escada

Expandir apenas alguns degraus da escada



Se não estender a escada até ao seu tamanho máximo, os bloqueios ⑧ dos degraus remanescentes que não se encontrarem estendidos terão de ser instalados na extremidade superior da escada, com as tampas de proteção ⑦.

1. Monte a escada em pavimento sólido e nivelado.
2. Estabilize a escada, colocando um pé na base de apoio ②.
3. Expanda a escada de baixo para cima, degrau a degrau até alcançar a extensão pretendida (consulte a **fig. D**). Com auxílio do dispositivo de bloqueio, cada secção fica automaticamente bloqueada, logo que o degrau correspondente ⑤ seja expandido até ao máximo.
4. Certifique-se de que absolutamente todas as secções da escada estejam bloqueadas, antes de subir a escada (consulte a secção "Dispositivo de bloqueio").

Expandir a escada na totalidade

1. Monte a escada em pavimento sólido e nivelado.
2. Estabilize a escada, colocando um pé na base de apoio ②.
3. Expanda a escada de cima para baixo, degrau a degrau até alcançar o seu comprimento total (consulte a **fig. E** e a **F**). Tenha em atenção que os dispositivos de bloqueio da escada apenas ficam bloqueados quando tiver expandido a escada totalmente.
4. Certifique-se de que absolutamente todas as secções da escada estejam bloqueadas, antes de subir a escada (consulte a secção "Dispositivo de bloqueio").

Retrair a escada



Se ativar os botões de desbloqueio mais baixos (do segundo degrau para baixo), todos os degraus da secção de escada acima ficam automaticamente desbloqueados e retraídos. Caso comece a partir de um dos degraus superiores, isto apenas desbloqueia os degraus acima, tendo os degraus abaixo de serem desbloqueados separadamente.

1. Certifique-se de que a escada se encontra num pavimento sólido e nivelado.

2. Quando retrain a escada certifique-se de que os seus dedos, mãos e braços se encontram ao nível dos botões de desbloqueio ❶ acionados.
3. Empurre os botões de desbloqueio de um degrau na direção do centro, para que a área vermelha fique visível. (consulte a fig. G). O dispositivo de bloqueio desbloqueia e o resto da escada acima do degrau, é retraído.

Limpeza e manutenção

⚠ ADVERTÊNCIA!

Risco de ferimento!



Há risco de ferimentos, no caso de manuseamento

incorreto. Caso os degraus ou as barras se encontrem poluídas, pode escorregar ou cair facilmente da escada, ferindo-se.

- Mantenha a escada limpa. Remova os poluentes como, por exemplo, sujidade, resíduos de tinta, etc., depois de cada utilização e antes de retrain a escada.
- Limpe sempre os degraus.
- Deixe que os trabalhos de reparação e manutenção sejam realizados exclusivamente por

pessoal especializado para o efeito.

- No caso de reparação e substituição de peças, como, por ex., pés, contactar o fabricante ou distribuidor, se necessário.

AVISO!

Risco de dano!

A limpeza inadequada pode provocar danos.

- Não utilize nenhum produto de limpeza agressivo, escovas com cerdas de metal ou de nylon, nem utensílios de limpeza metálicos ou afiados como, por exemplo, facas, raspadores rígidos, etc. Estes podem danificar as superfícies.
- Mantenha as tampas protetoras e as antiderrapantes da base de apoio limpas de sujidade, grãos abrasivos, etc. Isto pode danificar a superfície.
- Limpe a escada com uma escova ou com um pano.
- Seque a escada muito bem após a limpeza, especialmente os degraus.
- Em nenhuma circunstância execute a manutenção ou reparações da escada sem assistência. Contacte o fabricante ou uma oficina especializada através do endereço de serviço de apoio ao

cliente, especificado no cartão de garantia. A responsabilidade e reivindicações sob a garantia são recusadas, na eventualidade de as reparações serem realizadas pelo utilizador ou devido a manuseamento incorreto.

- Não alterar a construção da escada.

Transporte e armazenamento

- Arrumar a escada sempre fechada e travada numa posição, se possível, reta, por ex., pendurada num dispositivo de suspensão pelo corrimão ou pousada numa superfície plana e limpa.
- Guardar sempre a escada num local onde não possa ser danificada por veículos, objetos pesados ou sujidade.
- Arrumar a escada sempre num local onde não represente perigo de tropeçar ou de obstrução.
- Guardar a escada sempre num local seguro, onde fique protegida contra o acesso não autorizado e, como tal, não possa ser utilizada para fins criminosos.
- A escada deve ser sempre protegida contra a utilização por parte de pessoas não autorizadas em caso de uso permanente e respetivo acesso livre associado

(por ex., num andaime), para que o acesso por pessoas não autorizadas (por exemplo, crianças a brincar) possa ser evitado.

- Retraia a escada completamente após cada utilização e prenda-a com auxílio da correia ④, para impedir que se expanda acidentalmente.
- Guarde a escada em local seco.
- Guarde a escada fora dos alcance de crianças.
- Certifique-se de que as crianças não utilizam a escada sem supervisão.
- Guarde a escada num local afastado da luz solar direta.
- O armazenamento deve ocorrer em posição fechada e vertical.

Causas de acidentes

A seguinte lista parcial de riscos indica os riscos e exemplos comuns de causas de acidentes, que ocorrem durante a utilização de uma escada.

Para evitar acidentes, tenha em consideração os riscos mencionados no manuseamento da escada, como base para um trabalho seguro.

a) Perda de estabilidade

- 5) Posicionamento incorreto da escada (por exemplo, ângulo de inclinação incorreto das

escadas de encosto ou abertura incompleta dos degraus da escada);

- 6) Deslizamento da extremidade inferior da escada para fora, por exemplo, afastando-se da parede na qual a escada está encostada;
- 7) Deslizamento da escada para os lados, caindo para o lado e com inclinação do degrau superior (por exemplo, devido a inclinação excessiva para fora ou a apoio insuficiente no degrau superior);
- 8) Mau estado da escada (tampas de borracha em falta ou danificadas na base de apoio);
- 9) Subir uma escada insegura, em altura;
- 10) Pavimento inadequado no local de instalação da escada (por exemplo, superfícies instáveis, moles, inclinadas, escorregadias ou superfícies sólidas poluídas);
- 11) Condições climáticas desfavoráveis (por exemplo, vento);
- 12) Colisão com escada, por exemplo, com veículos ou portas;
- 13) Escolha incorreta da escada (por exemplo, escada demasiado pequena, inadequada para utilização).

b) Manuseamento incorreto

- 1) Implantação da escada na sua posição de utilização;
- 2) Montagem e desmontagem da escada;
- 3) Transporte de itens ao subir a escada.

c) Deslizamentos, tombos e quedas

- 1) Calçado inadequado;
- 2) Degraus poluídos;
- 3) Comportamento descuidado do utilizador (por exemplo, subindo dois degraus de cada vez, deslizando para baixo pelas barras).

d) Falha na construção da escada

- 1) Mau estado da escada (por exemplo, barras danificadas, desgaste);
- 2) Sobrecarga da escada.

e) Riscos elétricos

- 1) Trabalho inevitável sob tensão (por exemplo, deteção de avarias);
- 2) Colocação da escada em proximidade direta com equipamento elétrico sob tensão (por exemplo, cabos de alta tensão suspensos);
- 3) Danificação de equipamento elétrico provocada por escadas (por exemplo, coberturas ou isolamento protetor);

- 4) Escolha incorreta do tipo de escada para trabalhos elétricos.

Dados técnicos

Modelo:	BT-TL035
Carga permissível máxima:	150 kg
Comprimento máximo:	3,81 m
Ângulo de inclinação:	65° – 75°
Peso:	14,8 kg
Número permissível máximo de utilizadores:	1
Número do artigo:	7063088

Eliminação

Eliminação da embalagem



Eliminação da embalagem por separação individual por tipos de material.

Elimine o cartão juntamente com o lixo de papel e as películas metalizadas através do serviço de recolha de material reciclável..

Eliminação da escada

Elimine a escada de acordo com a legislação e regulamentos aplicáveis do seu país.

Zagadnienia ogólne

Czytanie i przechowywanie instrukcji obsługi



Niniejsza instrukcja obsługi jest częścią składową aluminiowej drabiny teleskopowej o długości 3,81 m (zwanej dalej „drabiną”). Zawiera ona ważne informacje dotyczące bezpieczeństwa i użytkowania.

Przed przystąpieniem do użytkowania drabiny należy dokładnie przeczytać instrukcję obsługi, a w szczególności wskazówki dotyczące bezpieczeństwa. Nieprzestrzeganie niniejszej instrukcji obsługi może spowodować ciężkie obrażenia ciała lub uszkodzenie drabiny.

Instrukcja obsługi jest sporządzona na podstawie norm i zasad obowiązujących w Unii Europejskiej. Należy także zwrócić uwagę na zagraniczne wytyczne i ustawy obowiązujące w danym kraju.

Instrukcję obsługi należy zachować do dalszego wykorzystania. Jeżeli drabina będzie przekazywana innej osobie, należy przekazać również tę instrukcję obsługi.

Objaśnienie rysunków

W niniejszej instrukcji obsługi, na drabinie lub na opakowaniu używane są następujące symbole i hasła ostrzegawcze.

⚠ OSTRZEŻENIE!

Ten symbol/hasło ostrzegawcze wskazuje na zagrożenie o średnim poziomie ryzyka, które w przypadku nieprzestrzegania może prowadzić do śmierci lub ciężkich obrażeń ciała.

⚠ OSTROŻNIE!

Ten symbol/hasło ostrzegawcze wskazuje na zagrożenie o niskim poziomie ryzyka, które w razie nieprzestrzegania może spowodować niewielkie lub umiarkowane obrażenia ciała.

UWAGA!

To hasło ostrzegawcze ostrzega przed ewentualnymi szkodami materialnymi.



Ten symbol zawiera dodatkowe, przydatne informacje dotyczące obsługi i użytkowania.



Bauart geprüft
Sicherheit
Regelmäßige
Produktions-
überwachung



www.tuv.com
ID 1415073782

„TÜV
Rhein-
land

potwierdza, że drabina teleskopowa spełnia odpowiednie wymagania dot. bezpiecznego produktu”.



Przed przystąpieniem do użytkowania drabiny należy przeczytać i zrozumieć instrukcję.



Ostrzeżenie, upadek z drabiny! W przypadku nieprawidłowej obsługi istnieje ryzyko odniesienia obrażeń. Można się łatwo poślizgnąć lub spaść z drabiny i doznać obrażeń.



Ustawić drabinę tak, aby „Back” był skierowany do ściany, a „Front” do użytkownika.



Podczas ustawiania drabiny należy przestrzegać wymaganego kąta nachylenia. Kąt nachylenia/ustawienia drabiny musi wynosić około 75° (stosunek 1:4).



Przestrzegać maksymalnej nośności 150 kg.



Należy pamiętać, że występ drabiny nad punktem podparcia (przystawienia) musi wynosić co najmniej 1 m.

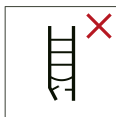

Przed użyciem drabiny należy zawsze przeprowadzić kontrolę wzrokową drabiny.



Przed użyciem drabiny należy zawsze sprawdzić nóżki drabiny.



Zabezpieczyć górny i dolny koniec drabiny.



Maksymalna liczba użytkowników na drabinie wynosi 1. Upewnić się, że na drabinie w tym samym czasie znajduje się tylko jedna osoba.



Unikać wychylania się na boki.



Unikać prac powodujących obciążenie boczne drabin, np. bocznego wiercenia w stałych materiałach.



Schodzenie z boku drabiny na inną powierzchnię jest niedozwolone.



Upewnić się, że na podłodze w miejscu ustawienia nie ma żadnych zanieczyszczeń.



Drabinę ustawiać tylko na twardym podłożu.



Na każdym z możliwych do wspięcia się szczebli drabiny może przebywać jednocześnie tylko jedna osoba.

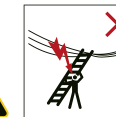

Ostrzeżenie - zagrożenie elektryczne!

Podczas transportu drabin należy zwracać uwagę na zagrożenia związane z liniami energetycznymi.

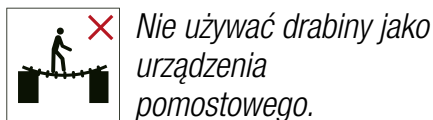

✗ Nie używać drabiny jako urządzenia pomostowego.



✗ Wchodzić i schodzić zawsze twarzą do drabiny.



✗ Upewnić się, że górny koniec drabiny jest prawidłowo podparty (przystawiony).



✗ Nie używać drabiny na nierównym lub luźnym podłożu.



✓ Podczas użytkowania drabiny należy przestrzegać prawidłowego kierunku ustawienia.

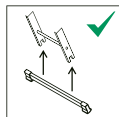

✓ Drabiny można używać wyłącznie w połączeniu ze stabilizatorem na nóżkach (podstawa).



✓ Przed użyciem drabiny należy zablokować wszystkie wysunięte szczeble.

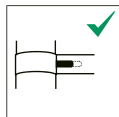

✓ Szczebel zablokowany.

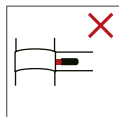

✗ Szczebel odblokowany.

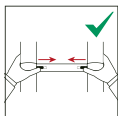

✗ Podczas wsuwania drabiny ręce muszą

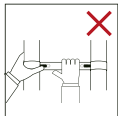

znajdować się na zewnętrznych słupkach i w żadnym momencie podczas procesu wsuwania nie mogą znajdować się na szczeblach.

Bezpieczeństwo

Użytkowanie zgodne z przeznaczeniem

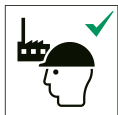

Drabina jest przeznaczona wyłącznie jako

pomoc przy wchodzeniu o maksymalnym obciążeniu 150 kg. Jest przeznaczona do użytku domowego i przemysłowego.

Drabina jest zaprojektowana wyłącznie jako drabina przystawiana, tzn. musi być oparta o punkt podparcia (przystawienia) pod kątem nachylenia ok. 1:4.

Drabinę należy użytkować wyłącznie w sposób opisany w niniejszej instrukcji obsługi. Niewłaściwe użytkowanie urządzenia może spowodować szkody materialne, a nawet uszkodzenia ciała. Drabina nie jest zabawką dla dzieci.





Producent i dystrybutor nie ponosi odpowiedzialności za szkody spowodowane niewłaściwym lub błędnym użytkowaniem.

Wskazówki dot. bezpieczeństwa





OSTRZEŻENIE!





Niebezpieczeństwo poważnych obrażeń ciała!

Niewłaściwe użytkowanie lub nieprawidłowa obsługa drabiny stwarzają zagrożenia, które mogą prowadzić do poważnych obrażeń, a nawet śmierci.

-  Korzystać z drabiny tylko przy dobrym stanie zdrowia. Pewne stany zdrowotne, przyjmowanie leków oraz nadużywanie alkoholu i narkotyków mogą prowadzić do zwiększonego ryzyka związanego z bezpieczeństwem podczas korzystania z drabiny.
- Podczas transportu drabin na bagażnikach dachowych lub w samochodzie ciężarowym należy upewnić się, że drabiny są zabezpieczone/zamocowane w odpowiedni sposób, aby zapobiec obrażeniom ciała i szkodom materialnym.
-  Po dostawie drabiny i przed pierwszym użyciem należy sprawdzić stan i działanie wszystkich części.
-  Na początku każdego dnia roboczego, w którym zachodzi konieczność użycia drabiny, sprawdzić wzrokowo drabinę pod kątem uszkodzeń i bezpiecznego użytkowania.
- Upewnić się, że drabina nadaje się do danego zastosowania.
-  Nie używać uszkodzonej drabiny.
- Przed użyciem drabiny należy usunąć z niej wszelkie zanieczyszczenia, np. mokrą farbę, brud, olej lub śnieg.
- Przed użyciem drabiny przy pracy należy przeprowadzić ocenę ryzyka, biorąc pod uwagę przepisy prawne kraju, w którym jest używana.
- Drabinę należy ustawiać w prawidłowej pozycji, np. prawidłowy kąt ustawienia w przypadku drabin przystawianych (kąt nachylenia ok. 1:4), szczeble i stopnie poziomo.
-  Blokadę, jeśli są zamontowane, muszą być całkowicie zabezpieczone przed użyciem.

-  Drabina musi stać na równym, poziomym i nieruchomym podłożu.
-  Drabinę przystawianą należy oprzeć o płaską, twardą powierzchnię i zabezpieczyć przed użyciem, np. poprzez zamocowanie drabiny przystawianej lub zastosowanie odpowiedniego urządzenia zapewniającego stateczność.
- Drabiny nie można ustawiać w nowej pozycji od góry.
- Podczas ustawiania drabiny w odpowiedniej pozycji należy zwrócić uwagę na ryzyko kolizji, np. z pieszymi, pojazdami lub drzwiami. W miarę możliwości należy zamknąć drzwi i okna w obszarze pracy, ale nie wyjścia awaryjne.
-   Przed ustawieniem i wejściem na drabinę należy sprawdzić, czy w otoczeniu nie ma źródeł zagrożenia, takich jak linie napowietrzne wysokiego napięcia lub inne odsłonięte urządzenia elektryczne.
- Drabinę należy zawsze ustawiać na jej nóżkach (podstawie), a nie na szczeblach lub stopniach.
-  Nie stawiać drabiny na śliskich powierzchniach (np. lód, gołe powierzchnie lub znacznie zanieczyszczone powierzchnie stałe), chyba że podjęto dodatkowe środki zapobiegające ślizganiu się drabiny lub zanieczyszczone powierzchnie są dostatecznie czyste.
-  W żadnym wypadku nie wolno przekraczać dopuszczalnego obciążenia użytkowego drabiny. Maksymalna nośność drabiny wynosi 150 kg.
-  Stojąc na drabinie, nie należy się zbyt od niej odchyłać. Należy zawsze stać obiema stopami mocno na tym samym stopniu i utrzymywać środek ciała (pępek) pomiędzy dźwigarami.
- Nigdy nie schodzić z drabiny na większej wysokości bez dodatkowego zabezpieczenia. Zamocować drabinę lub użyć odpowiedniego urządzenia zapewniającego stateczność.
-  Nie używać trzech najwyższych szczebli drabiny jako powierzchni do stania. Uwaga, najwyższy wspornik (belka) nie jest szczeblem. Najwyżej położonego wspornika (belki) nie można również używać jako powierzchni do stania.

- Drabiny należy używać tylko do prostych i krótkich prac.
-   Drabiny nie wolno używać do prac pod napięciem elektrycznym. Drabina jest wykonana z materiału przewodzącego prąd. Do prac pod napięciem elektrycznym, których nie można uniknąć, należy używać drabin nieprzewodzących.
- Drabiny nie wolno używać na zewnątrz w niekorzystnych warunkach atmosferycznych, np. przy silnym wietrze lub burzy.
- Zwrócić uwagę na to, aby dzieci nie bawiły się drabiną. Nie pozostawiać rozstawionej drabiny bez nadzoru.
- Trzymać drabinę z dala od dzieci.
- W miarę możliwości należy zamknąć drzwi i okna w obszarze pracy, ale nie wyjścia awaryjne.
-  Na drabinę należy wchodzić i schodzić z niej zawsze twarzą do drabiny.
-  Podczas wchodzenia i schodzenia trzymać się mocno drabiny. Podczas pracy na drabinie należy się trzymać lub zastosować inne środki bezpieczeństwa, jeżeli nie jest to możliwe.

-  Drabiny nie wolno używać jako urządzenia pomostowego lub mostka.
- Podczas wchodzenia na drabinę należy nosić odpowiednie, solidne obuwie.
-  Unikać pracy na drabinie z jednostronnym obciążeniem, np. bocznego wiercenia w materiałach stałych (np. ceglach lub betonie).
- Nie przebywać zbyt długo na drabinie bez regularnych przerw (zmęczenie stanowi zagrożenie). W przypadku uczucia zmęczenia należy natychmiast zejść z drabiny.
-  Drabiny przystawiane umożliwiające dostęp na większą wysokość powinny być wysunięte co najmniej 1 m nad punktem podparcia (przystawienia).
-  Nie wchodzić wyżej niż ostatni metr drabiny przystawianej.
-  Stojąc na drabinie, transportować tylko lekkie, poręczne przedmioty.
- Podczas pracy na drabinie należy zawsze trzymać się jedną ręką, a

jeżeli nie jest to możliwe, należy podjąć dodatkowe środki bezpieczeństwa.



- Przed wejściem na drabinę należy upewnić się, że blokady drabiny są sprawne i że wszystkie wysunięte sekcje są prawidłowo zablokowane. Używać drabiny tylko wtedy, jeżeli działa właściwie.
- Przed wejściem na drabinę należy upewnić się, że w pobliżu nie ma kabli lub rur, niezabezpieczonych okien i drzwi oraz występow muru.
- Nie używać drabiny, jeśli brakuje jednej lub więcej nakładek antypoślizgowych na podstawie lub mają one widoczne uszkodzenia.
- Drabinę ustawiać tak, aby była zawsze swobodnie dostępna.
- Wchodzić na drabinę szczebel po szczeblu, nie pomijać kilku szczebli.
- Nie wolno zsuwać się po podłużnicach.
- W razie potrzeby zabezpieczyć stateczność drabiny za pomocą dodatkowych środków, np. poprzez przymocowanie drabiny linami do stałego punktu zaczepienia.
- Przy pracach na większych wysokościach należy zabezpieczyć drabinę, stosując dodatkowe środki.
 - Drabinę należy transportować tylko po jej całkowitym złożeniu (wsunięciu) i zabezpieczeniu taśmą.
 - Nie wolno przesuwając drabiny, gdy stoi na niej jakaś osoba.
 - Na szczeblach nie wolno kłaść narzędzi ani przedmiotów, na drabinie nie wolno niczego wieszć.
 - Podczas stania na drabinie nie wolno ciągnąć za przedmioty ani wywierać na nie silnego nacisku. Może to spowodować przewrócenie się drabiny.
 - Podczas wchodzenia na drabinę należy zawsze nosić obcisłą odzież. Luźne ubranie może się zaplątać i spowodować upadek z drabiny.
 - Nie przedłużać drabiny w sposób prowizoryczny ani nie zmieniać jej kształtu lub funkcji w jakikolwiek inny sposób.
 - Drabiny nie można ustawiać w nowej pozycji od góry.
 - W przypadku stosowania na zewnątrz należy zwrócić uwagę na wiatr.

Pierwsze uruchomienie

Kontrola drabiny i zakresu dostawy

OSTRZEŻENIE!

Ryzyko odniesienia obrażeń!

W przypadku używania uszkodzonej drabiny lub nieprawidłowego użytkowania drabiny istnieje duże ryzyko odniesienia obrażeń.

- Po dostawie drabiny i przed pierwszym użyciem należy sprawdzić stan i działanie wszystkich części.

OSTRZEŻENIE!

Istnieje ryzyko uduszenia!

Jeśli dzieci bawią się folią opakowaniową, mogą się w nią zaplątać i udusić.

- Nie pozwalać dzieciom na zabawę z folią opakowaniową.

UWAGA!

Ryzyko uszkodzenia!

Nieostrożne otwarcie opakowania przy użyciu ostrego noża lub innego ostrego przedmiotu może spowodować uszkodzenie drabiny.

- Należy zachować ostrożność przy otwieraniu.

1. Wyjąć drabinę z opakowania.
2. Sprawdzić, czy dostawa jest kompletna (patrz **ilustr. A**).
3. Sprawdzić, czy drabina lub poszczególne części nie są uszkodzone. Jeżeli występują uszkodzenia, nie należy używać drabiny. Skontaktować się z producentem pod adresem serwisowym podanym na karcie gwarancyjnej.

Montaż nasadki ochronnej (ściana)

- Przed użyciem należy zamontować dwie nasadki ochronne za pomocą dwóch dostarczonych śrub. (patrz **ilustr. I**).
- NIGDY nie należy używać drabiny bez nasadek ochronnych.

Montaż podstawy

OSTROŻNIE!

Szkody osobowe i materialne!

Podczas montażu podstawy drabina może się przewrócić. Może przy tym dojść do szkód materialnych i osobowych.

- Podczas montażu podstawy należy zwrócić uwagę, aby drabina nie przewróciła się.
- W razie potrzeby do montażu należy zaangażować drugą osobę.

1. Ustawić podstawę ❷ z nakładkami antypoślizgowymi ❸ na podłożu (patrz **ilustr. H**).
2. Nałożyć podłużnice ❹ na podstawę w taki sposób, aby otwory montażowe podłużnic i podstawy znajdowały się jeden nad drugim.
3. Włożyć śruby z łbem sześciokątnym ❺ do otworów montażowych.
4. Przykręcić śruby przy użyciu nakrętek.

UWAGA! – Przed użyciem drabiny teleskopowej należy sprawdzić następujące punkty:

- Sprawdzić, czy podłużnice/nogi (części pionowe) / szczelble / najwyższy wspornik (belka) / podstawa nie są wygięte, zakrzywione, skrzycone, wgniecione, popękane, skorodowane lub spróchniałe.
 - Sprawdzić, czy podłużnice/nogi (części pionowe) / szczelble / najwyższy wspornik (belka) / podstawa wokół punktów mocowania innych części są w dobrym stanie.
 - Sprawdzić, czy nie brakuje elementów mocujących (zwykle nitów, śrub, trzpieni), czy nie są poluzowane lub skorodowane.
 - Sprawdzić, czy nie brakuje podłużnic/nóg (części pionowych) / szczelbli / najwyższego wspornika (belki) / podstawy i czy nie są one poluzowane, mocno zużyte, skorodowane lub uszkodzone.
 - Sprawdzić, czy mechanizmy blokujące i wskaźniki blokady działają prawidłowo, czy ich nie brakuje, nie są poluzowane, mocno zużyte, skorodowane lub uszkodzone oraz czy segmenty szczelbli blokują się prawidłowo.
 - Sprawdzić, czy nie brakuje gumowych nóżek, czy nie są poluzowane, mocno zużyte, skorodowane lub uszkodzone.
 - Sprawdzić, czy drabina nie jest zanieczyszczona (np. brud, farba, olej lub smar).
 - Sprawdzić, czy wskaźniki blokady działają i są widoczne.
 - Sprawdzić zamocowania pod kątem pęknięć i innych uszkodzeń, np. złamanych części.
 - Upewnić się, że nie występuje ruch względny pomiędzy wspornikami a szczelblami/stopniami.
- Jeśli którakolwiek z powyższych kontroli nie daje zadowalającego wyniku, drabiny **NIE** wolno używać!

Korzystanie z drabiny

⚠ OSTRZEŻENIE!

Niebezpieczeństwo poważnych obrażeń ciała!

Niewłaściwe użytkowanie drabiny może spowodować obrażenia ciała u użytkownika i innych osób.

– Wchodzić na drabinę tylko wtedy, gdy:

- jest prawidłowo ustawiona w odpowiednim miejscu i zgodnie ze wskazówkami,

-  użytkownik nosi solidne obuwie,

- po dokładnym przeczytaniu i zrozumieniu wszystkich informacji zawartych w rozdziale „Bezpieczeństwo”.

– Przed wejściem na drabinę należy upewnić się, że blokady drabiny działają i że wszystkie wysunięte sekcje są prawidłowo zablokowane.

– Nie pozostawiać dzieci samych i bez nadzoru przy rozstawionej drabinie.

– Nie stawać na trzech najwyższych szczeblach ani na najwyższym wsporniku (belce) drabiny.

– Nie wolno przesuwając drabiny, stojąc na niej.

– Podczas przestawiania drabiny należy upewnić się, że jest ona odpowiednio zabezpieczona.

– Na drabinę wchodzić tylko wtedy, gdy jest ona ustawiona pod prawidłowym kątem przystawienia 75° (kątem nachylenia 1:4).

⚠ OSTROŻNIE!

Niebezpieczeństwo zmiążdżenia!

Nieostrożne wysuwanie i wsuwanie drabiny może spowodować przytraśnięcie lub zmiążdżenie palców.

– Postępować ostrożnie podczas wysuwania i wsuwania drabiny.

– Upewnić się, że podczas wsuwania drabiny palce, dłonie i ramiona znajdują się na równi z przyciskami zwalniającymi.

Blokada

Blokady na szczeblach ⑤ blokują poszczególne sekcje drabiny podczas wysuwania drabiny.

– Przed wejściem na drabinę należy zawsze sprawdzić, czy wszystkie sekcje są prawidłowo zablokowane:

- Blokada sekcji jest **zablokowana**, jeżeli obok obu przycisków odblokowujących ① szczebel **nie jest widoczna** czerwona sekcja (patrz **ilustr. B**).

Po naciśnięciu odpowiedniego szczebla nie można go przesunąć w dół.

- Blokada sekcji **nie jest zablokowana**, jeżeli obok obu przycisków odblokowujących ❶ szczebel **widoczna jest** czerwona sekcja (patrz **ilustr. C**). Naciskając na odpowiedni szczebel, można go przesunąć w dół.
- Należy pamiętać, że w przypadku wysuwania drabiny od góry do dołu poszczególne sekcje zostaną zablokowane dopiero wtedy, kiedy drabina zostanie wysunięta na całą długość.

Wysuwanie drabiny

Wysuwanie kilku szczebli drabiny



Jeżeli drabina nie została wysunięta na całą długość, to na górnym końcu drabiny musi znajdować się blok ❸ utworzony z pozostałych niewysuniętych szczebli z nakładkami ochronnymi ❷.

1. Ustawić drabinę na stałym i równym podłożu.
2. Ustabilizować drabinę, stawiając jedną stopę na podstawie ❷.
3. Wysunąć drabinę od dołu do góry, szczebel po szczeblu, aż do uzyskania żądanej długości (patrz **ilustr. D**).
Dzięki blokadzie ❸ każda sekcja zostaje automatycznie zabloko-

wana po maksymalnym wysunięciu danego szczebla.

4. Przed wejściem na drabinę należy upewnić się, że każda sekcja drabiny jest zablokowana (patrz rozdział „Blokada”).

Wysuwanie drabiny na całą długość

1. Ustawić drabinę na stałym i równym podłożu.
2. Ustabilizować drabinę, stawiając jedną stopę na podstawie ❷.
3. Wysunąć drabinę od góry do dołu, szczebel po szczeblu, aż do wysunięcia na całą długość (patrz **ilustr. E i F**).

Należy pamiętać, że blokady drabiny blokują się dopiero po wysunięciu drabiny na całą długość.

4. Przed wejściem na drabinę należy upewnić się, że każda sekcja drabiny jest zablokowana (patrz rozdział „Blokada”).

Wsuvanie drabiny



Jeśli naciśniesz najniższy przycisk odblokowujący (na drugim szczeblu od dołu), wszystkie szczeble części drabiny znajdującej się powyżej zostaną automatycznie odblokowane i wsunięte. Jeśli zaczniesz na jednym z wyższych szczebli, odblokują się tylko szczeble powyżej, a szczeble leżące poniżej trzeba odblokować oddzielnie.

1. Upewnić się, że drabina stoi na stałym i równym podłożu.
2. Upewnić się, że podczas wsuwania drabiny palce, dłonie i ramiona znajdują się na równi z przyciskami zwalniającymi ❶.
3. Naciśnij oba przyciski odblokowujące szczebel w kierunku środka, tak aby widoczny był czerwony obszar poniżej (patrz **ilustr. G**).
Blokada odblokuje się i zostanie wsunięta reszta drabiny nad szczeblem.

Czyszczenie i konserwacja

⚠ OSTRZEŻENIE!

Ryzyko odniesienia obrażeń!



W przypadku niewłaściwej obsługi drabiny istnieje ryzyko odniesienia obrażeń. Jeśli szczeble lub podłuznice są zanieczyszczone, można się łatwo ześlizgnąć, spaść z drabiny i doznać obrażeń.

- Drabinę należy utrzymywać w czystości. Po każdym użyciu – przed wsunięciem drabiny – należy usunąć zanieczyszczenia, takie jak brud, resztki farby itp.
- Zawsze należy wycierać szczeble.
- Prace naprawcze i konserwacyjne mogą być wykonywane wyłącznie przez kompetentne osoby.

- W przypadku napraw i wymiany części, np. nóżek, należy w razie potrzeby skontaktować się z producentem lub sprzedawcą.

UWAGA!

Ryzyko uszkodzenia!

Niewłaściwe czyszczenie może prowadzić do uszkodzeń.

- Nie należy używać agresywnych środków czyszczących, szczotek z metalowym lub nylonowym włosiem ani ostrych lub metalowych przedmiotów do czyszczenia, takich jak noże, twarde szpatułki itp. Mogą one uszkodzić powierzchnie.
- Chronić nasadki ochronne i nasadki antypoślizgowe podstawy przed zabrudzeniem, ściernem pochodzącym ze szlifowania itp. Mogłoby to uszkodzić powierzchnie.
- Czyścić drabinę za pomocą miotły lub szmatki.
- Po oczyszczeniu dokładnie wysuszyć drabinę, a zwłaszcza szczeble.
- Nigdy nie przeprowadzać samodzielnie prac konserwacyjnych i naprawczych drabiny. Skontaktować się z producentem pod adresem serwisowym podanym na karcie gwarancyjnej lub ze specjalistycznym warsztatem. W przypadku samodzielnych

napraw lub nieprawidłowej obsługi wykluczone są roszczenia z tytułu odpowiedzialności i gwarancji.

- Nie modyfikować konstrukcji drabiny.

Transport i przechowywanie

- Drabinę w pozycji zsuniętej i zablokowanej przechowywać zawsze w możliwie prostej pozycji, np. zawiesić na zawieszaniu za podłużnice lub postawić na płaskiej, czystej powierzchni.
- Drabinę należy zawsze przechowywać w miejscu, w którym nie może zostać uszkodzona przez pojazdy, ciężkie przedmioty lub brud.
- Drabinę należy zawsze przechowywać w miejscu, w którym nie stanowi ona zagrożenia potknięciem lub przeszkodą.
- Drabinę należy zawsze przechowywać w miejscu zabezpieczonym przed swobodnym dostępem, aby nie mogła być wykorzystana do celów przestępczych.
- W przypadku stałego użytkowania i związanego z tym swobodnego dostępu (np. na rusztowaniu) drabinę należy zawsze zabezpieczyć przed użyciem przez osoby nieupoważnione, aby uniemożliwić dostęp osób nie-

upoważnionych (np. bawiących się dzieci).

- Po każdym użyciu należy całkowicie zsunąć drabinę i zabezpieczyć ją za pomocą pasa ④, aby zapobiec przypadkowemu rozsunięciu.
- Przechowywać drabinę w suchym pomieszczeniu.
- Przechowywać drabinę poza zasięgiem dzieci.
- Należy dopilnować, aby dzieci nie obsługiwały drabiny bez nadzoru.
- Drabinę należy przechowywać w miejscu nienarażonym na bezpośrednie działanie promieni słonecznych.
- Składowanie musi odbywać się w pozycji zamkniętej i pionowej.

Przyczyny wypadków

Poniższa niepełna lista zagrożeń podaje typowe niebezpieczeństwa i przykłady typowych przyczyn wypadków podczas używania drabin.

Wymienione zagrożenia podczas używania drabiny należy traktować jako podstawę do bezpiecznej pracy, aby uniknąć wypadków.

a) Utrata stateczności

- 1) nieprawidłowe ustawienie drabiny (np. nieprawidłowy kąt ustawienia w przypadku drabin przystawianych lub niecałkowicie otwarcie drabin stojących);

- 2) ześlizgnięcie dolnego końca drabiny na zewnątrz, np. od ściany, o którą oparta jest drabina;
- 3) ześlizgnięcie się z drabiny na bok, upadek na bok i przewrócenie się górnego stopnia (np. z powodu zbyt dużego wychylenia lub niedostatecznego trzymania się na górnym stopniu);
- 4) zły stan drabiny (brak lub uszkodzenie gumowych nakładek na podstawie);
- 5) schodzenie z niezabezpieczonej drabiny na wysokości;
- 6) nieodpowiednie podłoże w miejscu ustawienia drabiny (np. niestabilne, miękkie podłoże, podłoże pochyłe, śliskie powierzchnie lub zanieczyszczone powierzchnie stałe);
- 7) niekorzystne warunki atmosferyczne (np. wiatr);
- 8) uderzenia w drabinę, np. przez pojazdy lub drzwi;
- 9) niewłaściwy wybór drabiny (np. zbyt krótka drabina, nieodpowiednie użycie).

b) Niewłaściwa obsługa

- 1) ustawianie drabiny w pozycji użytkowej;
- 2) ustawianie i demontaż drabiny;
- 3) przenoszenie przedmiotów podczas wchodzenia po drabinie.

c) Poślizgnięcia, potknięcia i upadki

- 1) nieodpowiednie obuwie;
- 2) zanieczyszczone szczeble;
- 3) lekkomyślne zachowanie użytkownika (np. wchodzenie po dwa stopnie na raz, zsuwanie się po podłużnicach).

d) uszkodzenie konstrukcji drabiny

- 1) zły stan drabiny (np. uszkodzone podłużnice, zużycie);
- 2) przeciążenie drabiny.

e) Zagrożenia elektryczne

- 1) prace pod napięciem, których nie można uniknąć (np. wyszukiwanie usterek);
- 2) ustawianie drabiny w bezpośrednim sąsiedztwie urządzeń elektrycznych pod napięciem (np. linie napowietrzne wysokiego napięcia);
- 3) uszkodzenie urządzeń elektrycznych przez drabiny (np. osłony lub izolacje ochronne);
- 4) niewłaściwy dobór rodzaju drabiny do prac elektrycznych.

Dane techniczne

Model:	BT-TL035
Maksymalnie dopuszczalne obciążenie:	150 kg
Długość maksymalna:	3,81 m
Kąt nachylenia:	65°–75°
Waga:	14,8 kg
Maksymalna dozwolona liczba użytkowników:	1
Numer artykułu:	7063088

Utylizacja

Utylizacja opakowania



Opakowanie należy utylizować zgodnie z jego rodzajem. Tektura i karton powinny trafić do pojemnika na papier, folia do pojemnika na surowce wtórne.

Utylizacja drabiny

Drabinę utylizować stosownie do przepisów i ustaw obowiązujących w danym kraju.

BATAVIA

2 YEAR WARRANTY

This product has got a 2 year warranty

Dear Client, if for any reason this product is not working, please ensure you contact our Client Service Centre. Ensure you have your original receipt of purchase. This warranty covers all defects in workmanship or materials in this Batavia product for a two year period from the date of purchase. The warranty does not cover any malfunction, or defect resulting from misuse, neglect, alteration, or repair.

Dieses Produkt hat 2 Jahre Garantie

Sehr geehrter Kunde, unsere Produkte unterliegen einer strengen Qualitätskontrolle. Sollte dieses Gerät nicht einwandfrei sein, so wenden Sie sich bitte immer zuerst an unseren Kunden-Service. Bitte bewahren Sie unbedingt den Kaufbeleg auf. Die Garantieleistung gilt nur für Material-oder Fabrikationsfehler. Ausgeschlossen sind Mängel die durch häufigen Gebrauch, missbräuchlicher und unsachgemäßer Behandlung oder Gewalteinwirkung verursacht worden sind.

Ce produit a 2 ans de garantie

Cher client, Si pour une raison quelconque, ce produit ne fonctionne pas, veuillez contacter notre Centre de service après-vente. Conservez le bon d'achat original. Cette garantie couvre tous les défauts de matériau et de main d'œuvre constatés sur ce produit Batavia pendant une période de deux ans à compter de la date d'achat. Les défauts de fonctionnement et autres résultant d'abus ou de mauvais emploi, de négligence, de modifications ou réparations non autorisées sont exclus de la garantie.

Dit product heeft 2 jaar garantie

Geachte klant, onze producten ondergaan een streng kwaliteitscontrole proces. Wanneer dit product niet correct functioneert, wend u zich alstublieft altijd eerst tot onze klantenservice. Bewaar altijd uw aankoopbewijs. De garantieservice is alleen van toepassing op materiaal- of productiefouten. Uitgesloten zijn gebreken veroorzaakt door intensief gebruik, misbruik en incorrecte behandeling of extern geweld.

Deutschland – Kundenservice – Montag bis Freitag von 9 bis 17 Uhr

01805 937 832*

**Other European countries – Customer Services /
Autres pays d'Europe – Service clientèle /
Overige landen Europa – Klantenservice**

Monday till Friday from 8 am until 4 pm / Lundi jusqu'à Vendredi
de 9 – 17 heure / Maandag t/m vrijdag van 9 tot 17 uur

00800 664 774 00



*Nur €0,14 /Minute aus dem dt. Festnetz,
max. €0,42/Minute aus den Mobilfunknetzen

Model: BT-TL035
Item-No.: 7063088
www.bataviapower.com
info@batavia.eu

BATAVIA

2 YEAR WARRANTY

Questo prodotto è garantito per 2 anni

Gentile Cliente, se per una qualche ragione il prodotto non funziona, La invitiamo a mettersi in contatto con il nostro Centro Assistenza Clienti. Si accerti di avere la ricevuta originale dell'acquisto. La garanzia copre tutti i difetti di fabbricazione o di materiale in questo prodotto Batavia per un periodo di 2 anni dalla data di acquisto. La garanzia non copre malfunzionamenti o difetti derivanti da uso inappropriato, improprio, da modifiche o riparazioni.

Este producto tiene dos años de garantía

Estimado cliente: si por cualquier razón este producto no funciona, póngase en contacto con nuestro Centro de Atención al Cliente. Asegúrese de tener a mano la factura de compra original. Esta garantía cubre todos los defectos de mano de obra o materiales de este producto de Batavia por un periodo de dos años a partir de la fecha de compra. La garantía no cubre ningún mal funcionamiento o defectos resultantes del mal uso, negligencia, alteración o reparación.

Este produto tem uma garantia de 2 anos

Estimado Cliente, se, por qualquer motivo, este produto não estiver a funcionar devidamente, contacte o nosso Centro de Apoio ao Cliente. Certifique-se de que possui a prova de compra original. Esta garantia cobre todos os defeitos de fabrico ou materiais do produto Batavia durante um período de dois anos, a contar da data de compra. A garantia não cobre quaisquer avarias ou defeitos resultantes de um uso indevido, negligência, modificações ou reparações.

Produkt posiada 2-letnią gwarancję.

Szanowny Kliencie! Jeśli z jakiegokolwiek powodu niniejszy produkt nie działa, prosimy skontaktować się z naszym Centrum obsługi serwisowej. Upewnij się, że posiadasz oryginalny dowód zakupu. Niniejsza gwarancja obejmuje wszystkie wady produkcyjne i materiałowe w produktach Batavia przez okres dwóch lat od daty zakupu. Gwarancja nie obejmuje żadnych usterek lub uszkodzeń wynikających z nieprawidłowego użycia, zaniedbania, modyfikacji lub naprawy.

Deutschland – Kundenservice – Montag bis Freitag von 9 bis 17 Uhr

 **01805 937 832***

**Other European countries – Customer Services /
Autres pays d'Europe – Service clientèle /
Overige landen Europa – Klantenservice**

Monday till Friday from 8 am until 4 pm / Lundi jusqu'à Vendredi
de 9 – 17 heure / Maandag t/m vrijdag van 9 tot 17 uur

 **00800 664 774 00**



*Nur €0,14 /Minute aus dem dt. Festnetz,
max. €0,42/Minute aus den Mobilfunknetzen

Model: BT-TL035
Item-No.: 7063088
www.bataviapower.com
info@batavia.eu

7063088/6