

SELSATTM

CARAVAN MOBIL

AUTOMATISCHE CAMPING-SATELLITENANTENNE
integriert in Transportkoffer

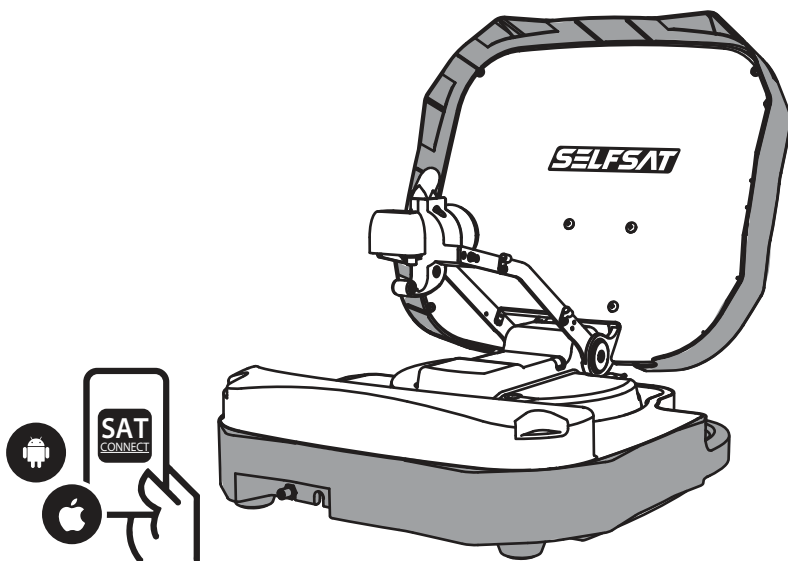

ENGLISH : User's manual

GERMAN: Bedienungsanleitung

ver 1.0

www.selfsat-service.de
www.selfsat.com

Contents

1. General Information

1-1. Introduction	2
1-2. Proper use and operation	2
1-3. Where to use	2

2. Contents and Specifications

2-1. Accessories included	3
2-2. Specifications	4
2-3. Required space for CARAVAN MOBIL	5

3. How to Use

3-1. Basic operation	6
3-2. How to use the PI BOX	8
3-3. How to use the APP	9
3-4. Skew adjustment	11

4. Troubleshooting

13

5. Legal notices

14

1. General Information

1-1. Introduction

Thank you for choosing SELFSAT CARAVAN MOBIL portable automatic satellite camping system.

CARAVAN MOBIL has the ability to automatically locate satellites, is light in weight and has two handles for easy portability. Since it is integrated in the case, it can be stored without additional packaging when not in use, making it easy to utilize space.

With CARAVAN MOBIL, you can decide how and where to watch your favorite TV shows in best picture and sound quality wherever you go.

1-2. Proper use and operation

This instruction manual describes the functions and operation of CARAVAN MOBIL.

Observing the precautions in this manual is to prevent unexpected danger or damage in advance by using the product safely and correctly.

Please read the user manual carefully before starting the installation and always follow all warnings and information.

After reading, keep it in a place where the user can always review it.

If you do not follow the instruction manual, the device may be damaged, and the manufacturer is not responsible for any damage caused by careless use.



This informs about important information that must be followed in order to avoid damage or unwanted operation of the device.



This informs about information related to the described function and any other related functions you may need. Please refer to the appropriate section of the manual.

1-3. Where to use

In order to receive a satellite signal, the product must be mounted outdoors with a clear view towards the satellite in the direction of the equator. Make sure that there are no obstacles, such as buildings, vehicles or trees in front of the antenna as these may reduce the quality of the signal reception.

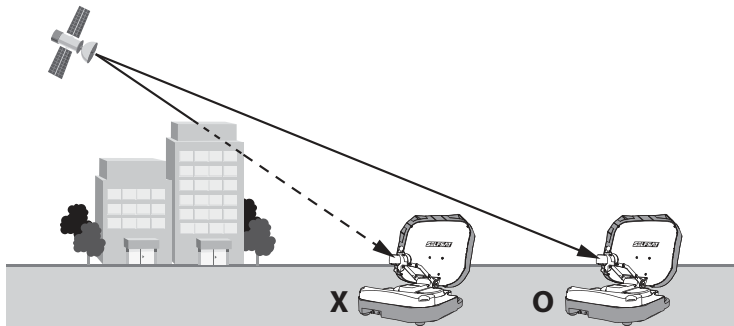

2. Contents and Specifications

2-1. Accessories included

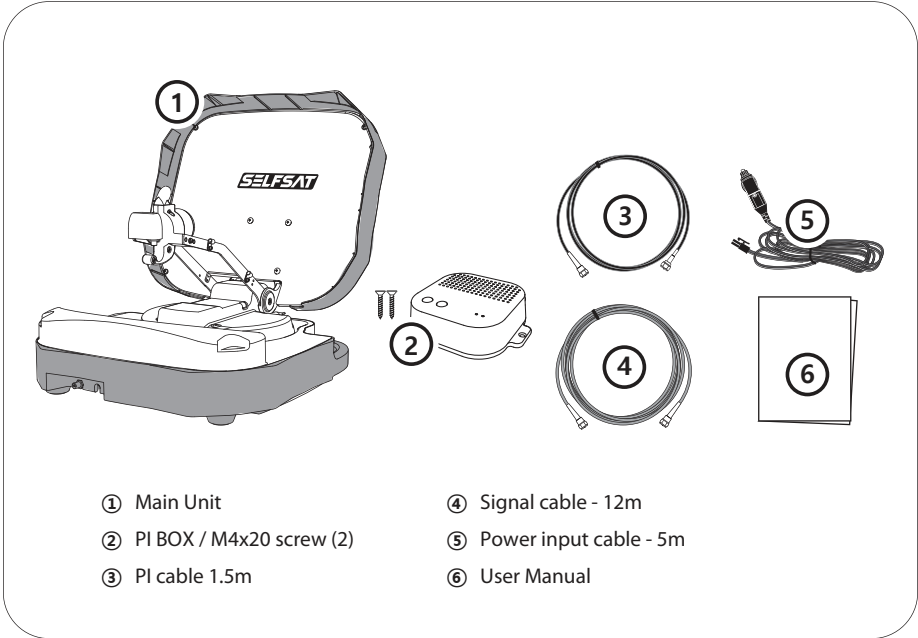

The images used in this manual are for illustrative purposes and may differ from the product.



Specifications and appearance of this product are subject to change without prior notice for quality improvement.



It can be powered by a vehicle battery. If you want to connect the power input cable directly, cut the cigarette lighter adapter off.



Power adaptor has to be purchased separate. Only power adaptor offered by the manufacturer is guaranteed.

2-2. Specifications

Main unit

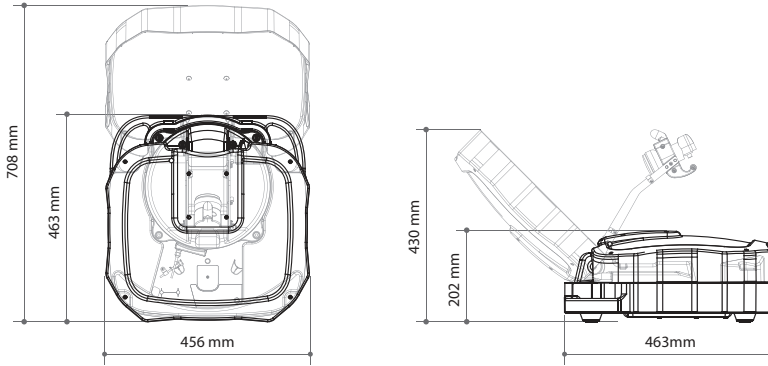

PI BOX

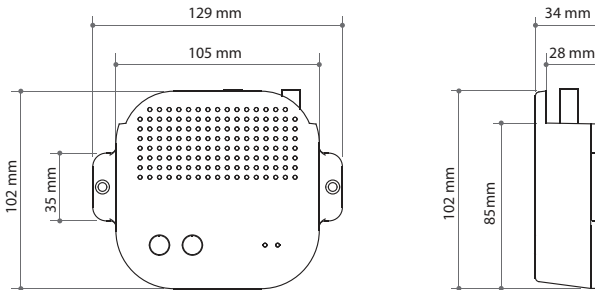

Model		CARAVAN MOBIL
Input Frequency		10.7 ~ 12.75 GHz
Polarization		Vertical & Horizontal
Antenna Gain		33.0 dBi @ 12.7 GHz
Dish Size (W x D)		435 x 387 mm (with edge)
Size (W x D x H)		45.6 x 46.3 x 20.2 cm
Weight		7.0 Kg
LNB	Output	1
	Output Frequency	950 ~ 2,150 MHz
	L.O. Frequency	9.75 / 10.6 GHz
Input Voltage		DC 12 V
Power Consumption	While searching	11 W (normal) / 30 W (max)
	Stand-by	3.6 W

2-3. Required space for CARAVAN MOBIL

Make sure there is enough space for CARAVAN MOBIL to operate without obstruction.

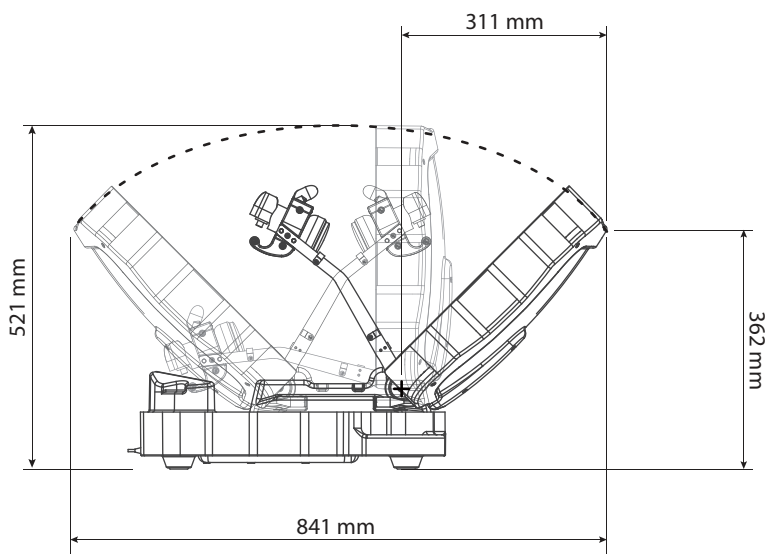
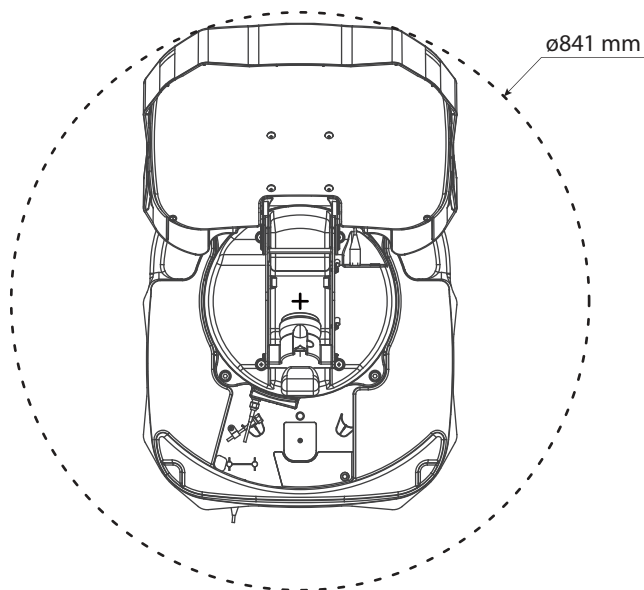

3. How to Use

3-1. Basic operation

The basic operation of a CARAVAN MOBIL follows these steps:
For detailed usage, please follow the next chapter.

- Step 1: Connect the CARAVAN MOBIL and the PI BOX with the signal cable.
- Step 2: Connect the PI BOX and the STB (receiver) with the PI cable.
- Step 3: Turn the TV and STB (receiver) on.
- Step 4: Operate the antenna by pressing the POWER button on the PI BOX.
- Step 5: When the antenna finds a satellite, you can watch TV.

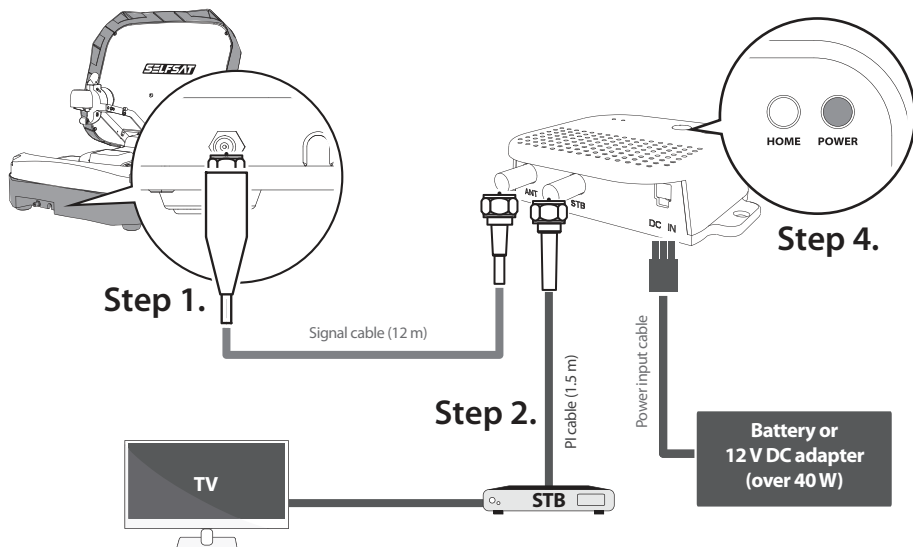

- Step 6: After watching TV, press the HOME button on the PI BOX to fold the antenna back to its original status (HOME position).
- Step 7: After confirming that the MAIN UNIT is completely folded and the power of the PI BOX is turned off, disconnect the signal cable.

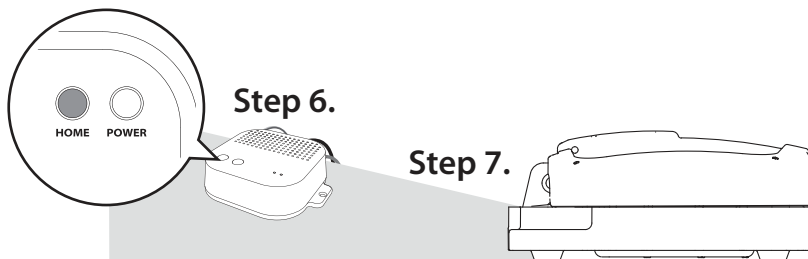

-  At the bottom of the antenna you will find a storage. Unscrew the thumbscrew and remove the cover. When not in use, you can wrap the cable around the hooks and store it.

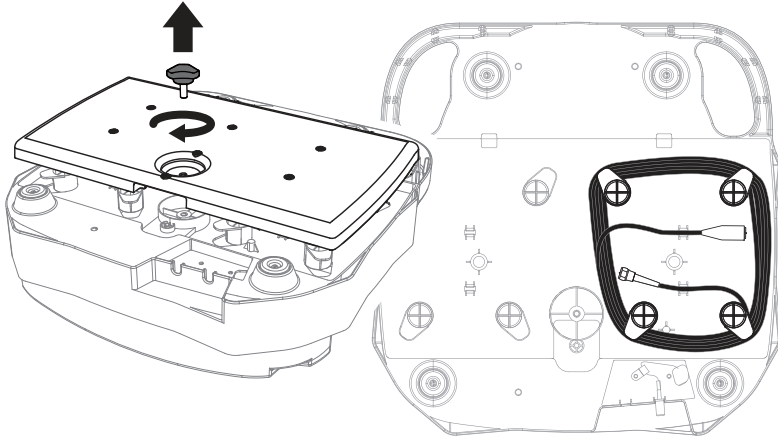

If the PI BOX is powered off and the unit is moved while the antenna is not in the HOME position, the antenna may be damaged. Before moving the unit, first check the condition of the antenna, fold it fully to the HOME position, and turn off the power.



Check the operating radius of the antenna, and operate it in a place where there are no obstacles in the way of movement.



Do not apply pressure to the case. If the antenna is under pressure, it will reduce the gain (how much signal the antenna sends to the receiver) of the antenna. this can result in a degraded picture.

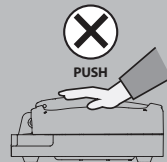
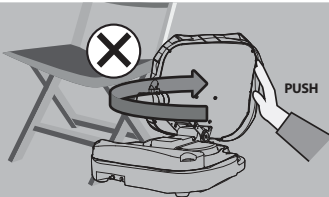
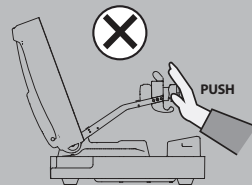
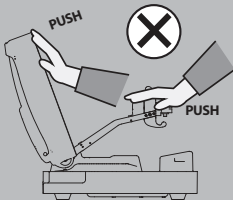

3-2. How to use the PI BOX

1. When searching for satellites

When powered on by pressing the PI BOX's POWER button, after about 10 seconds, the antenna starts searching for pre-programmed or most recently received satellite.



The pre-programmed satellite is ASTRA1, which can be changed to the desired satellite via the APP.

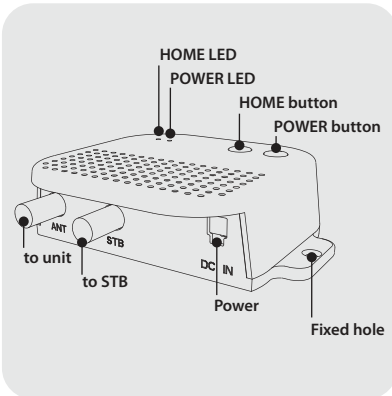

- a. When the antenna is in the HOME position, it starts searching for satellite.
- b. When the antenna is pointing towards the satellite, it will not move.
- c. When the antenna is in a different position than in the case of a and b above, it first moves to the HOME position and then starts searching for satellite.
- d. If the antenna does not find a satellite for 10 minutes, the antenna returns to HOME position.
- e. Want to search for satellites again, reboot the PI BOX.

2. Power off

a. Press POWER button

Press and hold the POWER button of the PI BOX for more than 2 seconds, the power is turned off regardless of the status of the antenna.

b. Press HOME button

When the HOME button of PI BOX is pressed the antenna moves to the HOME position. After that, if there is no other input for more than 60 seconds, the power is automatically turned off. (the POWER LED and the HOME LED will blink alternately for 60 seconds)

3-3. How to use the APP

1



Download the **SAT CONNECT** app from the App store (Android/iOS).

Android QR CODE



iOS QR CODE



2

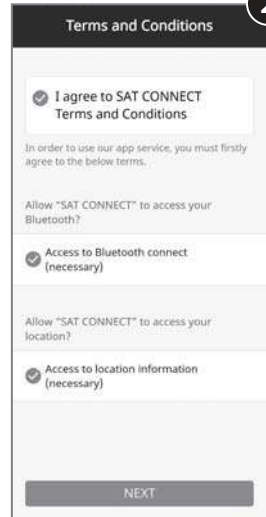

Before using this app you need to confirm the Terms and Conditions and the BT and GPS function of your smartphone or tablet.

3

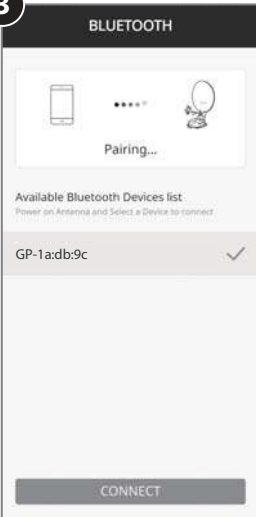

Pairing the antenna with App

Step 1: Check the MAC Address at your antenna unit (on the antenna or PI BOX / User manual)

Step 2: When you run the downloaded application, a connectable antenna unit is automatically detected

Step 3: Select the one that matches your antenna MAC Address. **(The MAC address of CARAVAN MOBIL is GP-xx:xx:xx)**

Step 4: Click the 'connect' button to complete BT connection between your antenna unit and smart device

4



Basic Features

Settings button

Firmware version, language setting can be checked.

Status display window

Indicates the current status of the antenna.

Satellite selection window

Select a satellite to search. The pre-programmed satellite is ASTRA1, which can be changed to the desired satellite via the APP.

Used to move the antenna to the HOME position

The orange lamp blinks while moving to the HOME position, and the green lamp turns on after it has completely moved to the HOME position.

Used for searching satellites

Select the desired satellite and press the button, the antenna will search for it. While searching for a satellite, the orange lamp flashes, and when a satellite is found, the green lamp lights up.

F/W Update

Used to update the firmware of the antenna.

During a firmware update stay close to your PI BOX, make sure that your smartphone or tablet will not run out of battery, don't use any other apps in parallel and don't do any calls in order not to lose or interrupt the connection and to completely finish the upload. In case the firmware update couldn't be fully uploaded and finished your antenna needs to be sent to the service center.

5

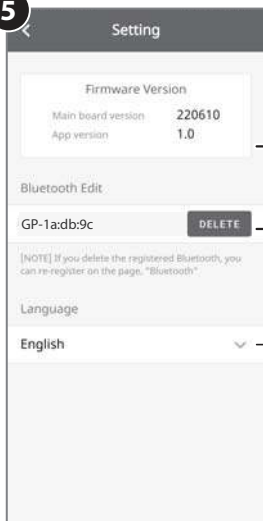

Setting page

Check the firmware version of the antenna and mobile app.

Can delete the MAC address of a registered product.

To register a new product, return to the available devices.

Can change the language of the app to the language you use.

3-4. Skew adjustment

This process is performed when you want to receive a satellite other than the one set as the default.

The SELFSAT CARAVAN MOBIL optimally finds the satellite you want to receive, but in order to match the received satellite with the best signal quality, the rotation angle (skew) of the LNB must be set within a certain range.

The actual "skew angle" depends on the satellite you are trying to receive and your location.

Refer to the satellites you want to receive and your location in the image below and adjust the skew accordingly.

Accuracy is not critical, so small tolerances are acceptable.

Turning the LNB little by little to find the position that maximizes the signal quality of the satellites on your TV screen, and then fix the LNB.

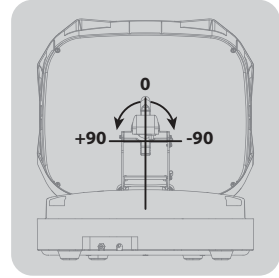

Turksat @ 42.0°E

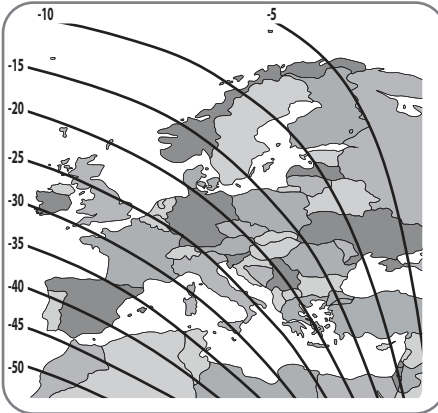

Astra2 @ 28.2°E

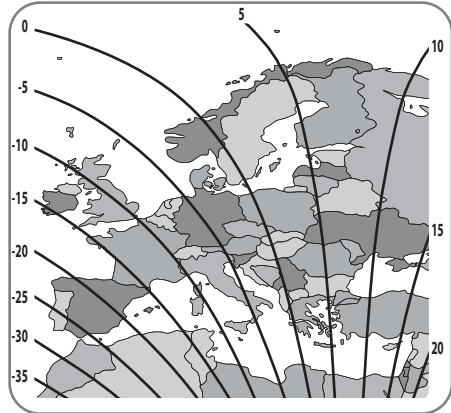

Astra3 @ 23.5°E

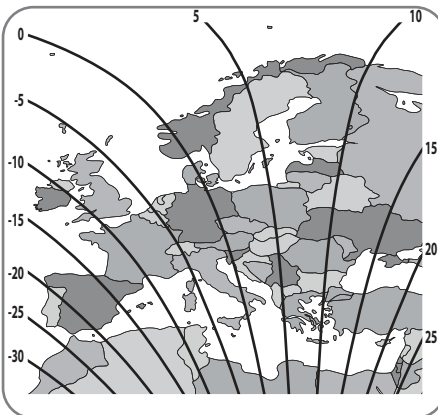

Astra1 @ 19.2°E

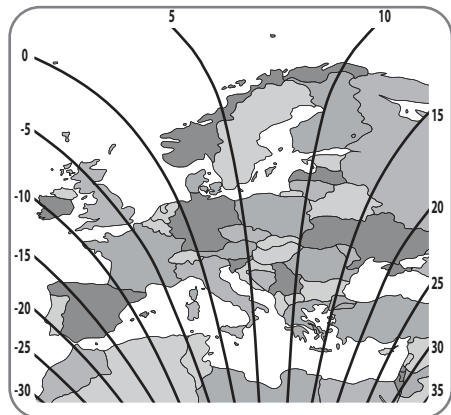

HotBird @ 13.0°E

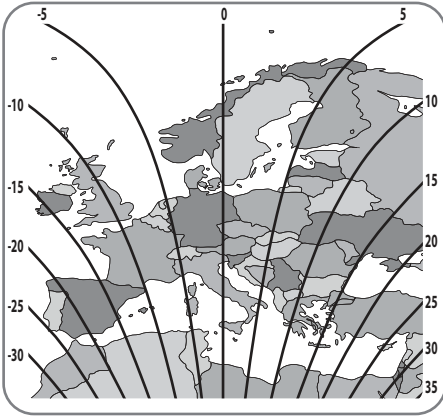

Eutelsat 9 @ 9.0°E

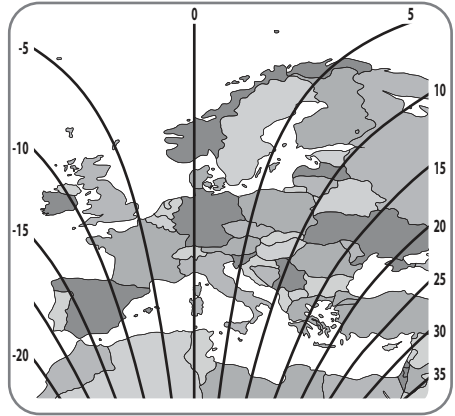

Astra4 @ 4.9°E

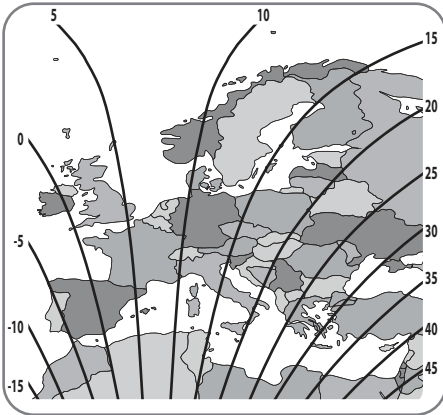

Thor @ 0.8°W

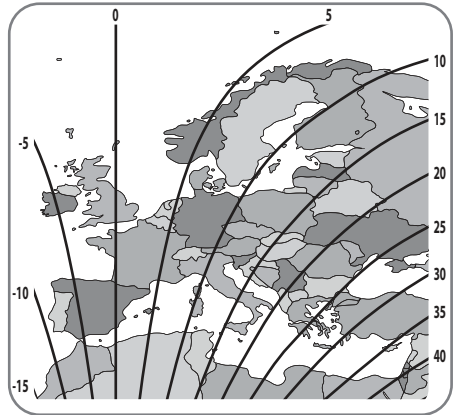

Eutelsat 5W @ 5.0°W

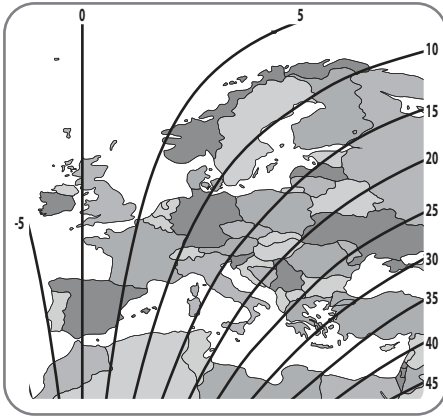

Hispasat @ 30.0°W

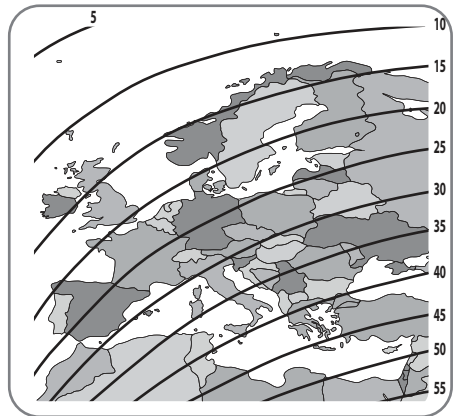

4. Troubleshooting

There are a number of common issues that can affect the signal reception quality or the operation of the unit. The following sections address these issues and potential solutions.

A. No function when power on the antenna

- i. Check again all the cable connections have been made correctly.
 - Connection between the power and the PI BOX.
 - Connection between the PI BOX and antenna.

- ii. Check if the PI BOX is powered on (Check POWER LED of PI BOX is on)

- iii. Check if the power input cable has been damaged.

- iv. Check that the POWER input cable and the battery polarities (+/-) are connected correctly (If the power input cable is connected to the battery).

B. Fail to search the satellite

- i. Make sure there are no obstructions in a southward direction.
Satellite signals can be blocked or degraded by buildings or trees.

- ii. Turn the PI BOX off and then back on again.

- iii. Turn off the STB or TV with DVB-S2-Tuner and start the satellite search again.
Only switch on the STB or TV with DVB-S2-Tuner, after your sat system has found the satellite.

C. Mechanical problems

- i. If the antenna does not move into desired position.
 - Try to power OFF/ON again.

- ii. If the antenna makes a noise whilst remaining static.
 - Try to power OFF/ON again. If problem persists, please contact local dealer/shop for assistance.

D. Other issues

- i. If the system has been improperly wired, it will not operate properly. Contact local dealer/shop for assistance of cable damage.

5. Legal notices

Safety instruction

The safety precautions below are intended to prevent unexpected danger or damage in advance through safe and correct use of the product.

If you do not follow the instruction manual, the device may be damaged, and the manufacturer is not responsible for any damage caused by careless use.



The unit is programmed to automatically move in a direction where it can receive preset satellite TV signal. For general operation, ensure that the system is in a position with a clear view to the sky. If the satellite's signal is interrupted by obstacles such as mountains, buildings or trees, no TV signal will be received.



For power input and other safety information, refer to the rating label on the back of the device.



This system operates with a rated voltage of 12 V DC. Never try to operate the device with another voltage. For portable use, optional power adaptor offered by manufacturer must be used.



The manufacturer does not take liability for direct or indirect consequential damage of the system or other equipment by reason of unsuitable battery usage or faulty installation or wrong wire connection.



Use of the system for purposes other than those specified is not permitted.



The use of other reflectors or other LNBS than those originally installed is not permitted.



Never disassemble the device! Any attempt by unqualified person to service the device may be dangerous and will void the warranty!



Do not place the unit in water, or areas where water may pool, as pooling water could damage the electronics. If this is not observed, it may damage the system.



Care should be taken when transporting and setting up the antenna. Do not step on the product or place heavy objects on it. Do not subject the system to external shocks such as dropping or throwing it. When the antenna is damaged, the gain of the antenna (the amount of signal it sends to the receiver) decreases. This may degrade the quality of the TV signal.



Install the system in a suitable location (such as a flat surface where the device can be set up reliably). If this is not observed, it may damage the system or cause an accident.



If the product is forcibly stopped during operation (when the product is rotating or the antenna is being lifted), damage to the product or personal injury may result.



Before moving the system, switch it off and disconnect all connected cables. If you move the antenna with the cables attached, you risk stumbling over the cables and injuring yourself.



If the system shows any signs of damage, it must not be switched on.



Do not paint the antenna. Painting the antenna may cause signal degradation and will void your warranty.



When removing the plug from the power outlet, pull on the plug, not the cable.



All service must be carried out at approved service centers.



If water has penetrated the system, switch it off and inform the service department.



Do not expose the device to heat sources that will heat it up more than normal use.



If you detect a device defect, odor or smoke, considerable malfunctions, or damage to the housing, switch off the device and inform the service department.



Never try to repair a faulty device yourself. Always contact one of our customer service points.



For more information on general use of this unit consult local dealer for assistance.

Exclusion of liability

The warranty for this product corresponds to the statutory provisions at the time of purchase.

Satco Europe GmbH accepts no liability or warranty for damage resulting from improper installation or assembly, as well as improper use of the product or failure to observe the safety instructions.

Declaration of Conformity

We hereby declare, that all major safety requirements, concerning to CE Mark Directive (93/68/EEC) and Low Voltage Directive (73/23/EEC), Electromagnetic Compatibility Directives (89/336/EEC, 92/31/EEC) and Directive 2014/30/EU are fulfilled, as laid out in the guideline set down by the member states of the EEC Commission.

The full CE Declaration of Conformity document you can download at <https://www.selfsat-service.de/ce-documents>

Disposal



Electrical appliances do not belong in household waste but must be disposed of properly - in accordance with Directive 2012/19/EU of the European Parliament and of the Council of 4 July 2012 on waste electrical and electronic equipment. Please hand in this appliance for disposal at the end of its service life at the designated public collection points.

Inhaltsverzeichnis

1. Allgemeine Informationen

1-1. Produktvorstellung	2
1-2. Bestimmungsgemäßer Gebrauch	2
1-3. Wo zu verwenden	2

2. Lieferumfang und Technische Daten

2-1. Lieferumfang	3
2-2. Technische Daten	4
2-3. Platzbedarf für die CARAVAN MOBIL	5

3. Bedienungsanweisungen

3-1. Grundlegende Bedienung	6
3-2. Wie benutzt man die PI BOX	8
3-3. Wie benutzt man die App	9
3-4. Skeweinstellung	11

4. Fehlerbehebung

13

5. Rechtliche Hinweise

14

1. Allgemeine Informationen

1-1. Produktvorstellung

Vielen Dank, dass Sie sich für das tragbare automatische Camping-Satellitensystem SELFSAT CARAVAN MOBIL entschieden haben.

Die CARAVAN MOBIL hat die Fähigkeit, Satelliten automatisch zu lokalisieren, ist leicht und kompakt und hat zwei Griffe für einfachen Transport. Da sie in einem Koffer fest integriert ist, kann er bei Nichtgebrauch ohne zusätzliche Verpackung verstaut werden, wodurch Platz optimal genutzt werden kann.

Mit der CARAVAN MOBIL entscheiden Sie, wie und wo Sie Ihre Lieblings-TV-Sendungen überall in bester Bild- und Tonqualität sehen.

1-2. Bestimmungsgemäßer Gebrauch

Diese Bedienungsanleitung beschreibt die Funktionen und die Bedienung der CARAVAN MOBIL. Die Beachtung der Vorsichtsmaßnahmen in diesem Handbuch dient dazu, unerwartete Gefahren oder Schäden im Voraus zu vermeiden, indem Sie das Produkt sicher und richtig verwenden.

Bitte lesen Sie die Bedienungsanleitung sorgfältig durch, bevor Sie mit der Installation beginnen, und befolgen Sie stets alle Warnungen und Informationen.

Bewahren Sie sie nach dem Lesen an einem Ort auf, an dem der Benutzer sie jederzeit einsehen kann. Wenn Sie die Bedienungsanleitung nicht befolgen, kann das Gerät beschädigt werden, und der Hersteller haftet nicht für zusätzliche Schäden, die durch unachtsamen Gebrauch verursacht werden.



Dieses informiert über wichtige Informationen, die beachtet werden müssen, um Schäden oder einen ungewollten Betrieb des Geräts zu vermeiden.



Dies informiert Sie über Informationen zu der beschriebenen Funktion und allen anderen verwandten Funktionen, die Sie möglicherweise benötigen. Bitte lesen Sie den entsprechenden Abschnitt der Bedienungsanleitung.

1-3. Wo zu verwenden

Um ein Satellitensignal zu empfangen, muss das Produkt im Freien mit freier Sicht auf den Satelliten in Richtung Äquator aufgestellt werden. Stellen Sie sicher, dass sich keine Hindernisse wie Gebäude, Fahrzeuge oder Bäume vor der Antenne befinden, da diese die Qualität des Signalempfangs beeinträchtigen.

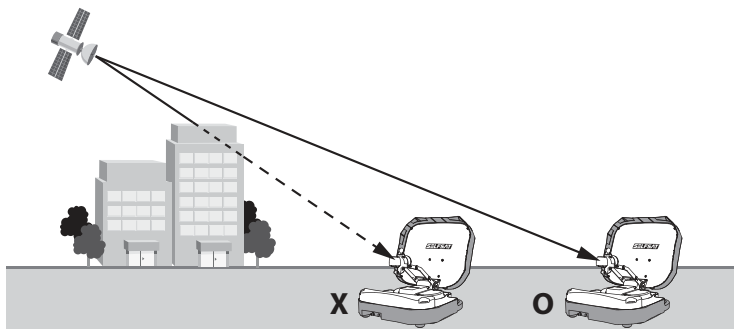

2. Lieferumfang und Technische Daten

2-1. Lieferumfang

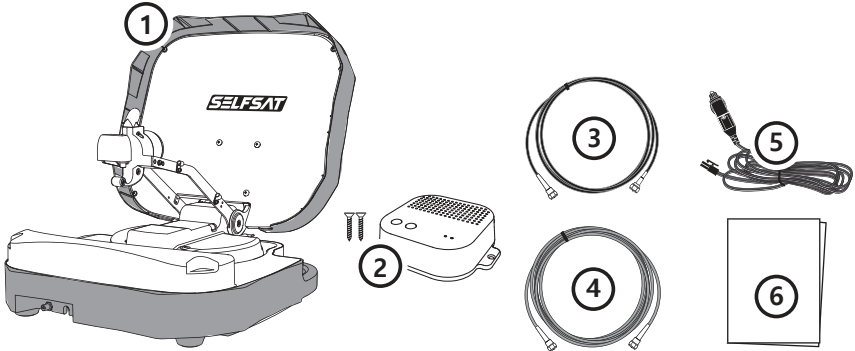

- | | |
|-------------------------------|------------------------------|
| ① HAUPT EINHEIT | ④ Signalkabel - 12m |
| ② PI BOX / Schraube M4x20 (2) | ⑤ Stromversorgungskabel - 5m |
| ③ PI-Kabel - 1.5m | ⑥ Bedienungsanleitung |



Die in diesem Handbuch verwendeten Bilder dienen der Veranschaulichung und können vom Produkt abweichen.



Die technischen Daten und das Aussehen dieses Produkts können zur Qualitätsverbesserung ohne vorherige Ankündigung geändert werden.



Die PI BOX kann über die Fahrzeugbatterie mit Strom versorgt werden. Wenn Sie das Stromversorgungskabel direkt anschließen möchten, schneiden Sie den Zigarettenanzünderadapter ab.



Netzteil muss separat erworben werden. Nur vom Hersteller angebotene Netzteile sind garantiert.

2-2. Technische Daten

HAUPT EINHEIT

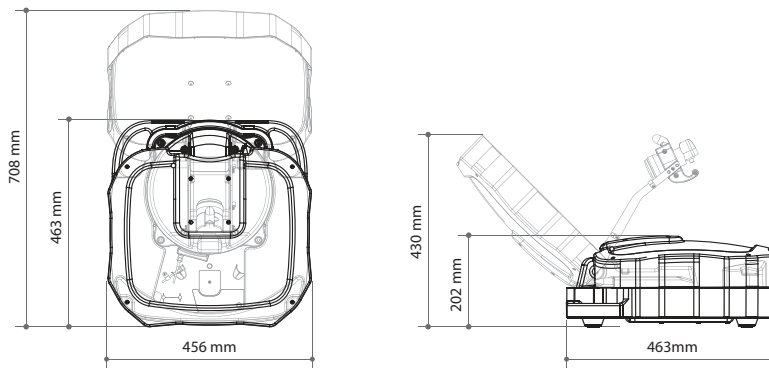

PI BOX

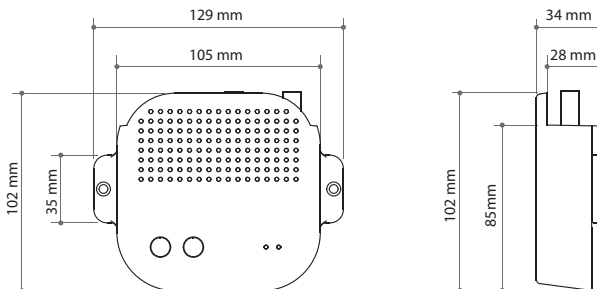

Modell		CARAVAN MOBIL
Eingangsfrequenz		10.7 ~ 12.75 GHz
Polarisation		Vertikal / Horizontal
Antennengewinn		33.0 dBi @ 12.7 GHz
ReflektorgroÙe (W x D)		435 x 387 mm (mit Kanten)
Abmessungen (W x D x H)		45.6 x 46.3 x 20.2 cm
Gewicht		7.0 Kg
LNB	Ausgang	1
	Frequenz	950 ~ 2,150 MHz
	L.O. Frequenz	9.75 / 10.6 GHz
Spannungsversorgung		DC 12 V
Stromverbrauch	Während des Suchlaufs	11 W (normal) / 30 W (maximal)
	Bereitschaft	3.6 W

2-3. Platzbedarf für die CARAVAN MOBIL

Stellen Sie sicher, dass genügend Platz vorhanden ist, damit die CARAVAN MOBIL ungehindert arbeiten kann.

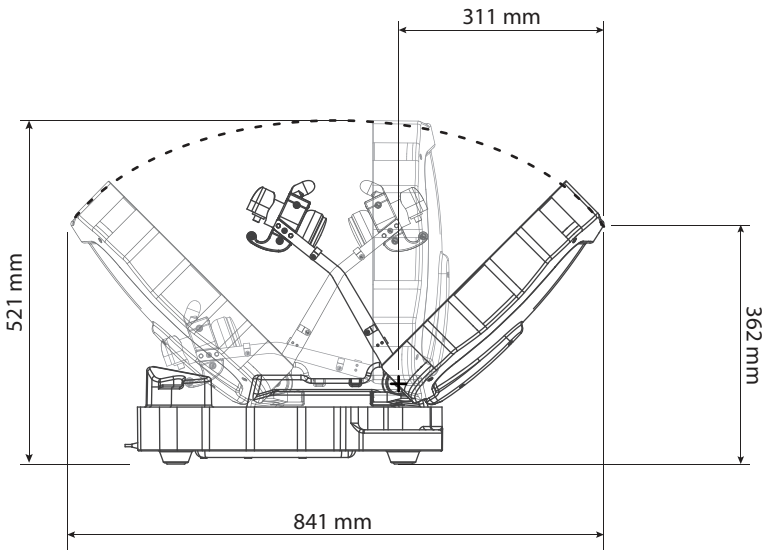
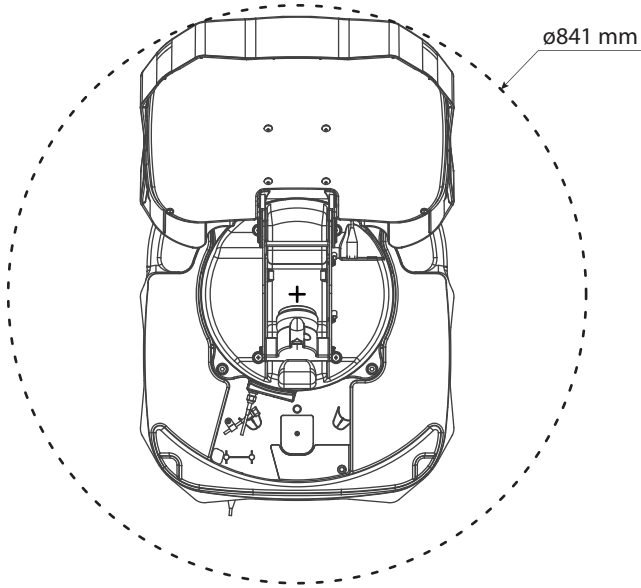

3. Bedienungsanweisungen

3-1. Grundlegende Bedienung

Die grundlegende Bedienung einer CARAVAN MOBIL folgt diesen Schritten (für eine detaillierte Verwendung folgen Sie bitte dem nächsten Kapitel) :

Schritt 1: Verbinden Sie die CARAVAN MOBIL und die PI BOX mit dem Signalkabel.

Schritt 2: Verbinden Sie die PI BOX und die STB (Empfänger) mit dem PI-Kabel.

Schritt 3: Schalten Sie den Fernseher und die STB (Empfänger) ein.

Schritt 4: Starten Sie die Antenne, indem Sie die POWER-Taste auf der PI BOX drücken.

Schritt 5: Wenn die Antenne den Satelliten gefunden hat, können Sie fernsehen.

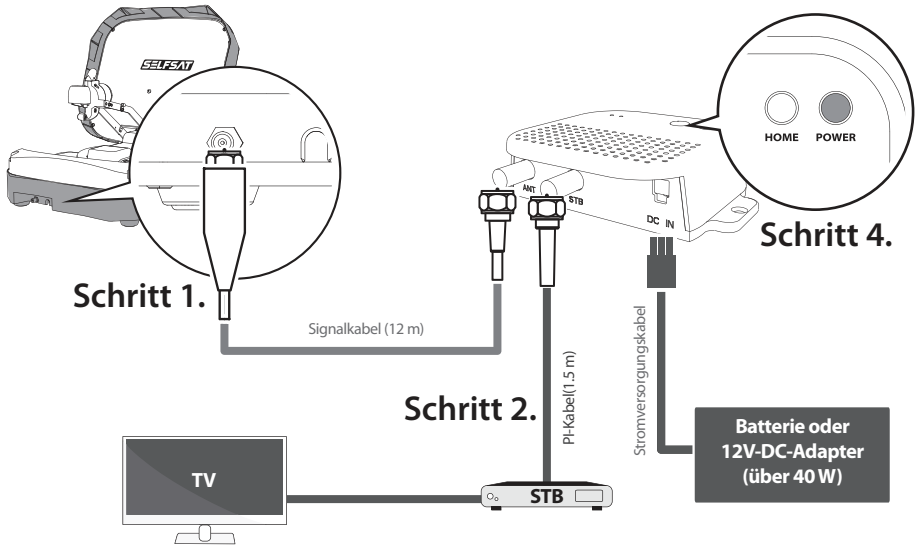

Schritt 6: Drücken Sie nach dem Fernsehen die HOME-Taste auf der PI BOX, um die Antenne wieder in ihre HOME-Position (Ausgangsposition) zu klappen.

Schritt 7: Nachdem Sie sich vergewissert haben, dass die HAUPT-EINHEIT vollständig zusammengeklappt und die Stromversorgung der PI BOX ausgeschaltet ist, können Sie das Signalkabel entfernen.

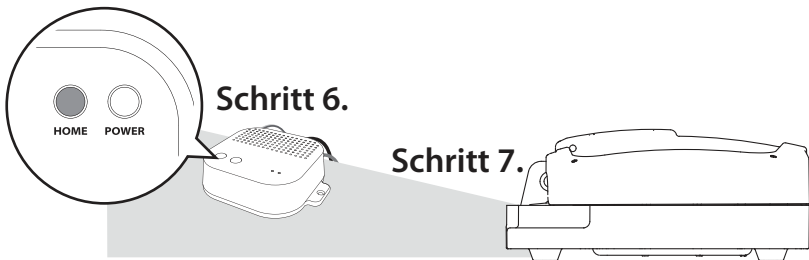

-  An der Unterseite des Koffers finden Sie ein Staufach. Lösen Sie hierzu die Rändelschraube und entfernen Sie den Deckel. Bei Nichtgebrauch kann das Signalkabel um die Haken gewickelt und verstaut werden.

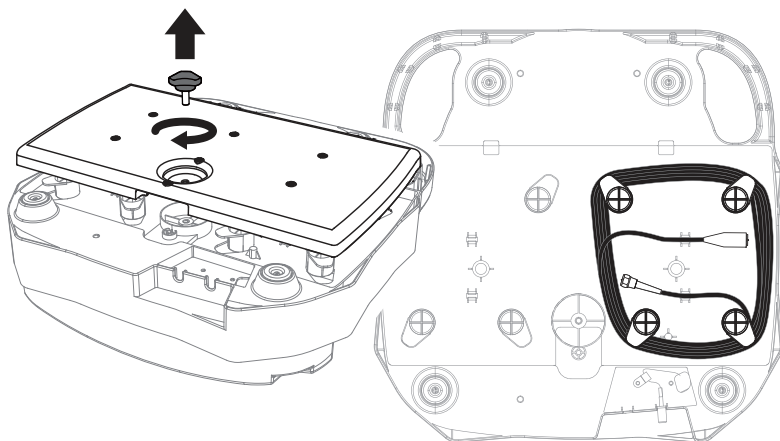

Wenn die PI BOX ausgeschaltet wird und der Koffer bewegt wird, während sich die Antenne nicht in den HOME-Position befindet, kann die Antenne beschädigt werden. Bevor Sie den Koffer bewegen, überprüfen Sie zuerst den Zustand der Antenne, fahren Sie sie vollständig in die HOME-Position und schalten Sie das Gerät aus.



Überprüfen Sie den Aktionsradius der Antenne und betreiben Sie sie an einem Ort, an dem keine Hindernisse im Weg sind.



Üben Sie keinen Druck auf den Koffer aus. Wenn der Koffer belastet wird, wird die Verstärkung (wie viel Signal die Antenne an den Empfänger sendet) der Antenne reduziert. Dies kann zu einem verschlechterten Bild führen.

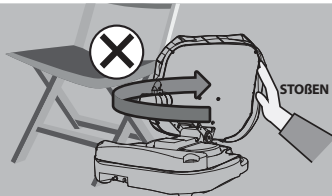
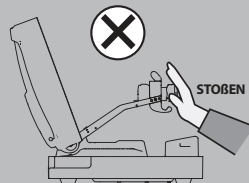
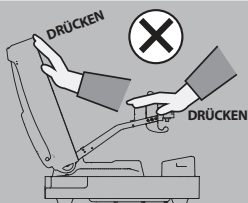

3-2. Wie benutzt man die PI BOX

1. Satellitensuche

Nach dem Einschalten durch Drücken der POWER-Taste der PI BOX beginnt die Antenne nach ca. 10 Sekunden mit der Suche nach vorprogrammierten oder zuletzt empfangenen Satelliten.



Der vorprogrammierte Satellit ist ASTRA1, der über die APP auf den gewünschten Satelliten geändert werden kann.

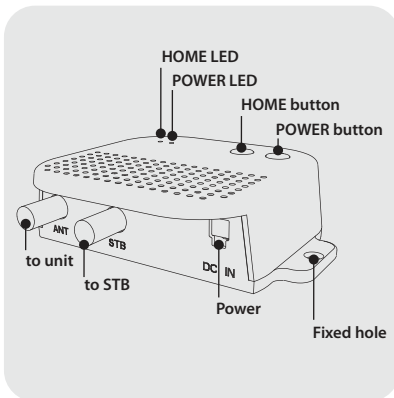

- a. Wenn sich die Antenne in der HOME-Position (Ausgangsposition) befindet, beginnt sie mit der Suche nach Satelliten.
- b. Wenn die Antenne auf den Satelliten zeigt, bewegt sie sich nicht.
- c. Befindet sich die Antenne in einer anderen Position als bei a und b oben, bewegt sie sich zunächst in die HOME-Position und beginnt dann mit der Suche nach Satelliten.
- d. Wenn die Antenne 10 Minuten lang keinen Satelliten findet, kehrt die Antenne in ihre HOME-Position zurück.
- e. Möchten Sie erneut nach Satelliten suchen, starten Sie die PI BOX neu.

2. Ausschalten

a. Drücken Sie die POWER-Taste

Halten Sie die POWER-Taste der PI BOX länger als 2 Sekunden gedrückt, der Strom wird unabhängig vom Zustand der Antenne ausgeschaltet.

b. Drücken Sie die HOME-Taste

Wenn die HOME-Taste der PI BOX gedrückt wird, bewegt sich die Antenne in die HOME-Position und der Strom wird nach ca. 60 Sekunden automatisch ausgeschaltet (die POWER-LED und die HOME-LED blinken 60 Sekunden lang abwechselnd)

3-3. Wie benutzt man die App

1



Laden Sie die SAT CONNECT-App aus dem App Store (Android/iOS) herunter.

Android QR CODE



iOS QR CODE



2

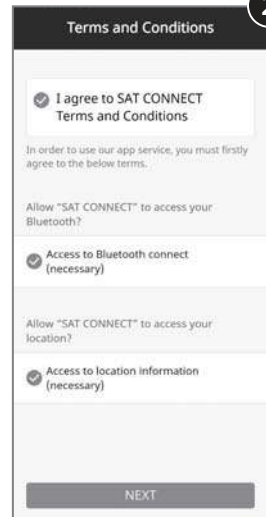

Bevor Sie die App verwenden können, müssen Sie die Nutzungsbedingungen, sowie die Verwendung der BT- und GPS-Funktion Ihres Smartphones oder Tablets bestätigen.

3

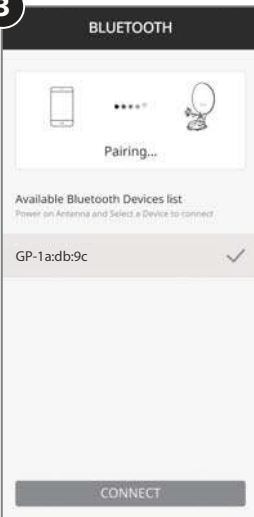

Koppeln der Antenne mit der App

Schritt 1: Überprüfen Sie die MAC-Adresse an Ihrer Antenneneinheit (auf dem Controller oder in der Bedienungsanleitung).

Schritt 2: Wenn Sie die heruntergeladene Anwendung ausführen, wird automatisch eine anschließbare Antenneneinheit angezeigt.

Schritt 3: Wählen Sie diejenige aus, die Ihrer Antennen-MAC-Adresse entspricht.

(Die MAC-Adresse der CARAVAN MOBIL lautet GP-XX:XX:XX)

Schritt 4: Klicken Sie auf die Schaltfläche „Verbinden“, um die BT-Verbindung mit Ihrer Antenne herzustellen.

4



Grundfunktionen

Einstelltaste

Firmware-Version, Spracheinstellung kann überprüft werden.

Statusanzeigefenster

Zeigt den aktuellen Status der Antenne an.

Satellitenauswahlfenster

Wählen Sie einen Satelliten zum Suchen aus. Der vorprogrammierte Satellit ist ASTRA1, der über die APP auf den gewünschten Satelliten geändert werden kann.

Wird verwendet, um die Antenne in die HOME-Position zu bewegen

Die orangefarbene Lampe blinkt während der Fahrt zur HOME-Position und die grüne Lampe schaltet sich ein, nachdem sie vollständig in die HOME-Position gefahren ist.

Wird verwendet, um Satelliten zu suchen

Wählen Sie den gewünschten Satelliten aus und drücken Sie die Taste, die Antenne sucht danach. Während der Suche nach einem Satelliten blinkt die orangefarbene Lampe, und wenn ein Satellit gefunden wird, leuchtet die grüne Lampe.

F/W-Update

Wird verwendet, um die Firmware der Antenne zu aktualisieren.

Bitte bleiben Sie bei einem Firmware-Update mit Ihrem Smartphone oder Tablet in der Nähe der PI-BOX. Stellen Sie sicher, dass der Akku Ihres Smartphones oder Tablets ausreichend geladen ist, verwenden Sie parallel keine anderen Apps und führen Sie keine Telefonate um die Verbindung nicht zu verlieren oder zu unterbrechen und das Update vollständig abzuschließen. Sollte das Firmware-Update nicht vollständig geladen oder abgeschlossen werden können muss Ihre Antenne an das Service Center eingeschendet werden.

5

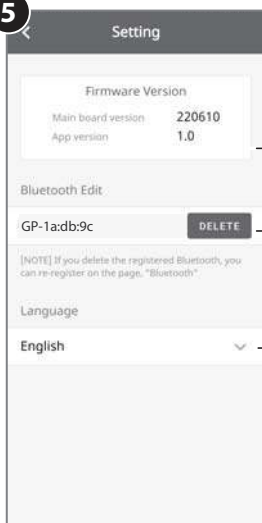

Einstellungsseite

Überprüfen Sie die Firmware-Version der Antenne und der mobilen App.

Kann die MAC-Adresse eines registrierten Produkts löschen.

Um ein neues Produkt zu registrieren, kehren Sie zu den verfügbaren Geräten zurück.

Kann die Sprache der App in die von Ihnen verwendete Sprache ändern.

3-4. Skeweinstellung

Dieser Vorgang wird durchgeführt, wenn Sie einen anderen als den standardmäßig eingestellten Satelliten empfangen möchten. Die SELFSAT CARAVAN MOBIL findet den zu empfangenden Satelliten optimal, aber um den empfangenen Satelliten mit der besten Signalqualität abzugleichen, muss der Drehwinkel (Skew) des LNB in einem bestimmten Bereich eingestellt werden. Der tatsächliche "Schrägwinkel" hängt von dem Satelliten ab, den Sie zu empfangen versuchen, und von Ihrem Standort. Beziehen Sie sich auf die Satelliten, die Sie empfangen möchten, und Ihren Standort im Bild unten und passen Sie die Schräglage entsprechend an. Die Genauigkeit ist nicht kritisch, daher sind kleine Toleranzen akzeptabel. Drehen Sie das LNB nach und nach, um die Position zu finden, die die Signalqualität der Satelliten auf Ihrem Fernschirmschirm maximiert, und fixieren Sie dann das LNB.

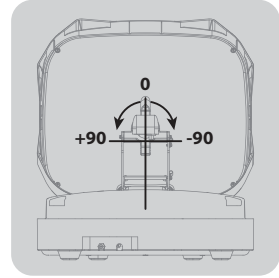

Turksat @ 42.0°O

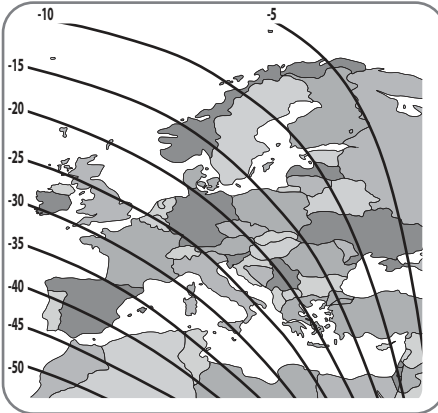

Astra2 @ 28.2°O

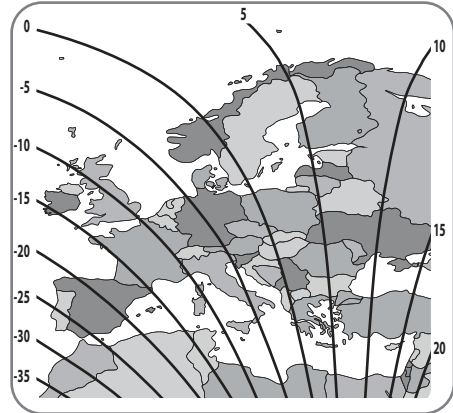

Astra3 @ 23.5°O

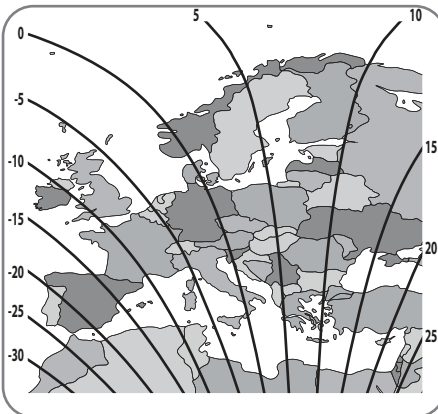

Astra1 @ 19.2°O

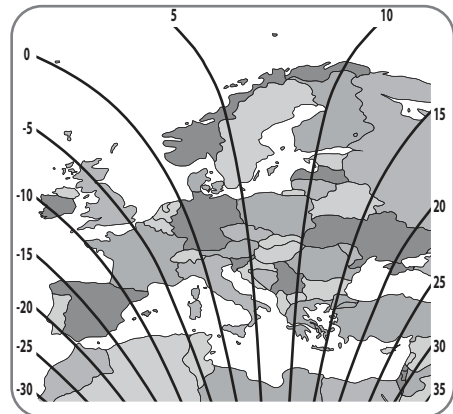

HotBird @ 13.0°O

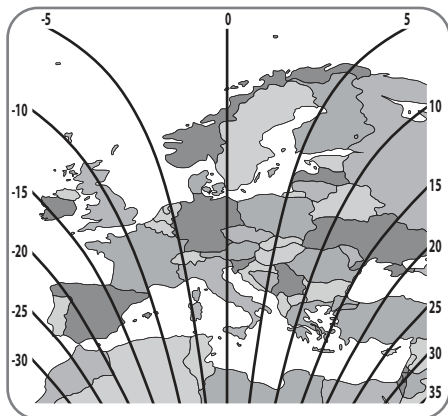

Eutelsat 9 @ 9.0°O

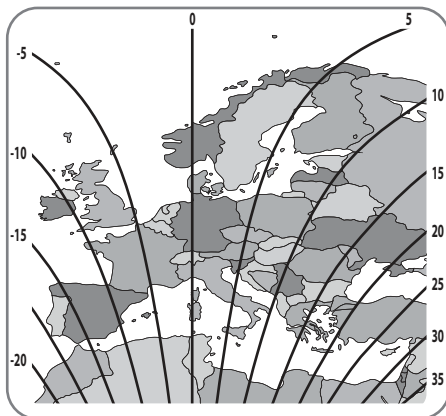

Astra4 @ 4.9°O

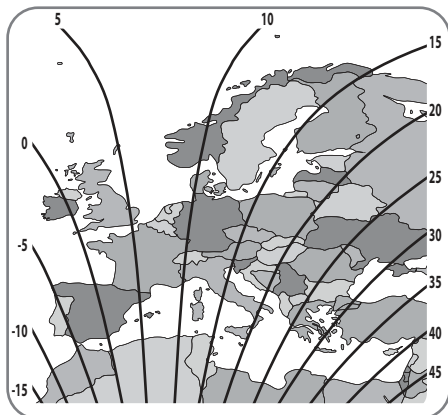

Thor @ 0.8°W

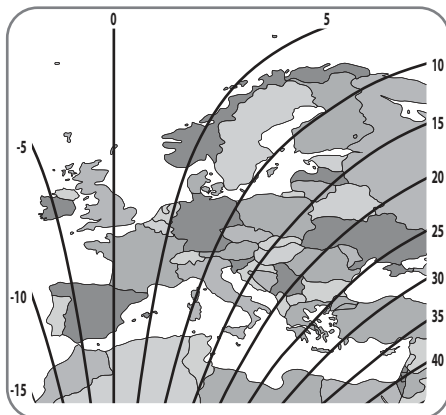

Eutelsat 5W @ 5.0°W

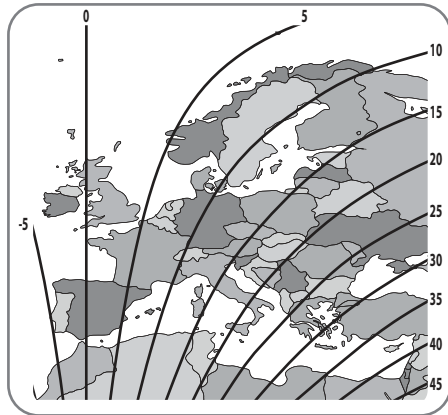

Hispasat @ 30.0°W

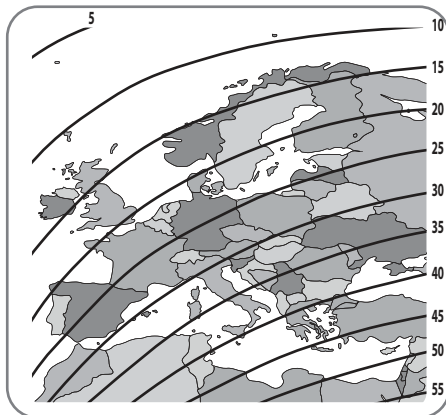

4. Fehlerbehebung

Es gibt eine Reihe Ursachen, die die Signalempfangsqualität oder den Betrieb der Sat-Anlage beeinträchtigen können. Der folgende Abschnitt befasst sich mit den häufigsten Ursachen und deren eventuellen Lösungen.

A. Keine Funktion beim Einschalten der Antenne

- i. Überprüfen Sie noch einmal, ob alle Kabelverbindungen richtig hergestellt wurden.
 - Verbindung zwischen Strom und PI-Box.
 - Verbindung zwischen PI-Box und Antenne.

- ii. Überprüfen Sie, ob die PI BOX eingeschaltet ist (ob die POWER-LED der PI BOX leuchtet)

- iii. Überprüfen Sie, ob das Stromversorgungskabel beschädigt ist.

- iv. Überprüfen Sie, ob das Stromversorgungskabel und die Batteriepolartitäten (+/-) korrekt angeschlossen ist (wenn das Stromversorgungskabel an die Batterie angeschlossen ist).

B. Fehler beim Suchen des Satelliten

- i. Stellen Sie sicher, dass in südlicher Richtung keine Hindernisse vorhanden sind. Satellitensignale können durch Gebäude oder Bäume blockiert oder beeinträchtigt werden.

- ii. Schalten Sie die PI BOX aus und wieder ein.

- iii. Schalten Sie den Receiver oder den Fernseher mit DVB-S2-Tuner aus und starten Sie den Suchvorgang erneut. Schalten Sie den Receiver oder den Fernseher mit DVB-S2-Tuner erst ein, nachdem Ihre Sat-Anlage den Satelliten gefunden hat.

C. Mechanische Probleme

- i. Die Antenne hängt in einer bestimmten Position fest und bewegt sich nicht.
 - Versuchen Sie erneut, die PI BOX aus-/einzuschalten.

- ii. Wenn die Antenne Geräusche macht, ohne sich zu bewegen.
 - Versuchen Sie erneut, die PI BOX aus-/einzuschalten. Wenn das Problem weiterhin besteht, wenden Sie sich bitte an einen lokalen Händler/Shop, um Hilfe zu erhalten.

D. Andere Probleme

- i. Wenn die Kabel des Systems nicht ordnungsmäßig angeschlossen sind, läuft das System nicht einwandfrei. Im Falle eines Kabelschadens, wenden Sie sich bitte an einen lokalen Händler/Shop.

5. Rechtliche Hinweise

Sicherheitsanweisungen

Die nachstehenden Sicherheitsvorkehrungen sollen unerwartete Gefahren oder Schäden durch sichere und korrekte Verwendung des Produkts im Voraus verhindern. Wenn Sie die Bedienungsanleitung nicht befolgen, kann die Sat-Anlage beschädigt werden, und der Hersteller haftet nicht für Schäden, die durch unsachgemäßen Gebrauch verursacht werden.



Die Anlage ist so programmiert, dass es sich automatisch in eine Richtung bewegt, in der es voreingestellte Satelliten-TV-Signale empfangen kann. Stellen Sie für den allgemeinen Betrieb sicher, dass sich das System in einer Position mit freier Sicht zum Himmel befindet. Wenn das Signal des Satelliten durch Hindernisse wie Berge, Gebäude oder Bäume unterbrochen wird, wird kein TV-Signal empfangen.



Informationen zur Stromaufnahme und andere Sicherheitsinformationen finden Sie auf dem Typenschild auf der Rückseite des Antennenkoffers.



Dieses System arbeitet mit einer Nennspannung von 12V DC. Versuchen Sie niemals, das System mit einer anderen Spannung zu betreiben. Für den mobilen Einsatz muss ein vom Hersteller angebotenes optionales Netzteil verwendet werden.



Der Hersteller übernimmt keine Haftung für direkte oder indirekte Folgeschäden des Systems oder anderer Geräte aufgrund ungeeigneter Batterieverwendung oder fehlerhafter Installation oder falscher Kabelverbindung.



Die Nutzung des Systems zu anderen als den angegebenen Zwecken ist nicht gestattet.



Die Verwendung anderer Reflektoren oder anderer LNBs als die ursprünglich verbauten ist nicht gestattet.



Zerlegen Sie das System niemals! Jeder Versuch unqualifizierter Personen, das System zu warten, kann gefährlich sein und führt zum Erlöschen der Garantie!



Stellen Sie das System nicht in Wasser oder in Bereiche, in denen sich Wasser ansammeln kann, da Wasseransammlungen die Elektronik beschädigen könnten. Bei Nichtbeachtung kann das System beschädigt werden.



Beim Transport und Aufbau der Antenne ist Vorsicht geboten. Treten Sie nicht auf das Produkt und stellen Sie keine schweren Gegenstände darauf. Setzen Sie das System keinen äußeren Erschütterungen wie Fallenlassen oder Werfen aus. Wenn die Antenne beschädigt ist, nimmt die Verstärkung der Antenne (die Signalmenge, die sie an den Empfänger sendet) ab. Dies kann die Qualität des TV-Signals beeinträchtigen.



Installieren Sie das System an einem geeigneten Ort (z. B. einer ebenen Fläche, auf der der Antennenkoffer zuverlässig aufgestellt werden kann). Bei Nichtbeachtung kann das System beschädigt oder ein Unfall verursacht werden.



Wenn das Produkt während des Betriebs gewaltsam angehalten wird (wenn sich das Produkt dreht oder die Antenne angehoben wird), können Schäden am Produkt oder Personenschäden die Folge sein.



Bevor Sie das System bewegen, schalten Sie es aus und trennen Sie alle angeschlossenen Kabel. Wenn Sie die Antenne mit angeschlossenen Kabeln bewegen, besteht die Gefahr, dass Sie über die Kabel stolpern und sich verletzen.



Weist das System Beschädigungen auf, darf es nicht eingeschaltet werden.



Lackieren Sie die Antenne nicht. Das Lackieren der Antenne kann zu einer Verschlechterung des Signals führen und führt zum Erlöschen Ihrer Garantie.



Wenn Sie den Stecker aus der Steckdose ziehen, ziehen Sie am Stecker, nicht am Kabel.



Alle Wartungsarbeiten müssen in zugelassenen Servicezentren durchgeführt werden.



Wenn Wasser in das System eingedrungen ist, schalten Sie es aus und informieren Sie den Service.



Setzen Sie das Gerät keinen Wärmequellen aus, die es stärker erhitzen als bei normalem Gebrauch.



Stellen Sie einen Gerätedefekt, Geruch oder Rauch, erhebliche Fehlfunktionen oder Gehäuseschäden fest, schalten Sie das Gerät aus und informieren Sie den Service.



Versuchen Sie niemals, eine defekte Anlage selbst zu reparieren. Wenden Sie sich immer an eine unserer Kundendienststellen.



Für weitere Informationen zur allgemeinen Verwendung dieses Produkts wenden Sie sich bitte an Ihren örtlichen Händler.

Haftungsausschluss

Die Gewährleistung für dieses Produkt entspricht den gesetzlichen Bestimmungen zum Zeitpunkt des Kaufs.

Die Satco Europe GmbH übernimmt keine Haftung oder Gewährleistung für Schäden, die durch unsachgemäße Installation oder Montage, sowie unsachgemäße Verwendung des Produkts oder Nichtbeachtung der Sicherheitshinweise entstehen.

Konformitätserklärung

Hiermit erklären wir, dass alle wichtigen Sicherheitsanforderungen in Bezug auf die CE-Kennzeichnungsrichtlinie (93/68/EWG) und die Niederspannungsrichtlinie (73/23/EWG), die Richtlinien zur elektromagnetischen Verträglichkeit (89/336/EWG, 92/31/EWG) und Richtlinie 2014/30/EU erfüllt sind, wie in der Richtlinie der Mitgliedstaaten der EWG-Kommission festgelegt.

Die vollständige CE-Konformitätserklärung können Sie hier herunterladen:

<https://www.selfsat-service.de/ce-documents>

Entsorgung



Elektrische Geräte gehören nicht in den Hausmüll, sondern müssen – gemäß Richtlinie 2012/19/EU des Europäischen Parlaments und Rates vom 4 Juli 2012 über Elektro- und Elektronik- Altgeräte – fachgerecht entsorgt werden. Bitte geben Sie dieses Gerät am Ende seiner Verwendung zur Entsorgung an den dafür vorgesehen öffentlichen Sammelstellen ab.



CARAVAN MOBIL

AUTOMATIC CAMPING SATELLITE ANTENNA
integrated in transportable case

Manufacturer : I DO IT Co., Ltd.

#637, Smart-Hub Industry-University Convergence Center, 237 Sangidaehak-ro, Siheung-si, Gyeonggi-do, Korea
TEL : +82 31 8041 1500 FAX : +82 31 8041 1550 E-MAIL : sales@selfsat.com

Importer : Satco Europe GmbH

Waidhauser Str. 3, 92648 Vohenstrauß, Germany

TEL : +49 9651 924 248 - 0 FAX : +49 9651 924 248 - 99 E-MAIL : info@satco-europe.de